



Budapest,
2007. december 23.,
vasárnap

183. szám
1. kötet*

1–4. kötet ára:
18 921,- Ft

TARTALOMJEGYZÉK

	Oldal
1. kötet	
2007: CLXIX. tv.	13940
2. kötet	
2007: CLXX. tv.	
2007: CLXXI. tv.	14171
2007: CLXXII. tv.	14178
2007: CLXXIII. tv.	14191
351/2007. (XII. 23.) Korm. r.	14195
352/2007. (XII. 23.) Korm. r.	14197
353/2007. (XII. 23.) Korm. r.	14198
354/2007. (XII. 23.) Korm. r.	14199
355/2007. (XII. 23.) Korm. r.	14214
356/2007. (XII. 23.) Korm. r.	14217
357/2007. (XII. 23.) Korm. r.	14220
358/2007. (XII. 23.) Korm. r.	14229
359/2007. (XII. 23.) Korm. r.	14263
360/2007. (XII. 23.) Korm. r.	14264
361/2007. (XII. 23.) Korm. r.	14268
362/2007. (XII. 23.) Korm. r.	14269
363/2007. (XII. 23.) Korm. r.	14270
364/2007. (XII. 23.) Korm. r.	14274
365/2007. (XII. 23.) Korm. r.	14286
A Magyar Köztársaság 2008. évi költségvetéséről	13940
A Magyar Honvédség hivatásos és szerződéses állományú katonáinak jogállásáról szóló 2001. évi XCV. törvény módosításáról, valamint egyes törvényeknek az egészségkárosodás mértékére vonatkozó új minősítési rendszer és a rehabilitációs járadék bevezetésével összefüggő módosításáról	14171
A Rendőrségről szóló 1994. évi XXXIV. törvény módosításáról	14178
A választási eljárásról szóló 1997. évi C. törvény, valamint az országos népszavazásról és népi kezdeményezésről szóló 1998. évi III. törvény módosításáról	14191
A közúti közlekedési előéleti pontrendszerrel szóló 2000. évi CXXVIII. törvény módosításáról	14195
A nyugdíjszerű rendszeres szociális ellátások emeléséről	14197
A nyugellátások és a baleseti járadék emeléséről	14198
A személyes gondoskodást nyújtó szociális intézmény és a falugondnoki szolgálat működésének engedélyezéséről, továbbá a szociális vállalkozás engedélyezéséről szóló 188/1999. (XII. 16.) Korm. rendelet módosításáról	14199
Az Igazságügyi Hivatalról szóló 303/2006. (XII. 23.) Korm. rendelet módosításáról	14214
A Magyar Köztársaság által a szabad mozgás és tartózkodás jogával rendelkező személyek tekintetében alkalmazott, a munkaerő szabad áramlásával összefüggő átmeneti szabályokról	14217
A földhasználati nyilvántartás részletes szabályairól	14220
A földhivatalokról, a Földmérési és Távérzékelési Intézettről, a Földrajzi-név Bizottságról és az ingatlan-nyilvántartási eljárás részletes szabályairól szóló 338/2006. (XII. 23.) Korm. rendelet módosításáról	14229
Az Adó- és Pénzügyi Hivatalról szóló 273/2006. (XII. 23.) Korm. rendelet módosításáról és egyes kormányrendeletek hatályon kívül helyezéséről	14263
A Vám- és Pénzügyőrség szervezetéről, valamint egyes szervek kijelöléséről szóló 314/2006. (XII. 23.) Korm. rendelet módosításáról	14264
A központosított közbeszerzési rendszerről, valamint a központi beszerző szervezet feladat- és hatásköréről szóló 168/2004. (V. 25.) Korm. rendelet módosításáról	14268
A fejlesztési adókedvezményről szóló 206/2006. (X. 16.) Korm. rendelet módosításáról	14269
A gazdálkodó szervezetek részére nyújtott 2007. évi egyedi termelési támogatásokról, költségterítésekről szóló 52/2007. (III. 26.) Korm. rendelet módosításáról	14269
Az Országos Labdarúgó-pálya Létesítési Program keretében megvalósuló beruházások támogatásáról	14270
Az egyes egészségügyi tárgyú kormányrendeletek módosításáról	14274
A társadalombiztosítási nyugellátásról szóló 1997. évi LXXXI. törvény végrehajtásáról szóló 168/1997. (X. 6.) Korm. rendelet módosításáról	14286

A tartalomjegyzék a 13938. oldalon folytatódik.

* Felhívjuk olvasóink figyelmét, hogy a Magyar Közlöny 183. száma terjedelmi okok miatt 1–4. kötetben jelenik meg.

TARTALOMJEGYZÉK

	Oldal
366/2007. (XII. 23.) Korm. r.	14293
367/2007. (XII. 23.) Korm. r.	14296
368/2007. (XII. 23.) Korm. r.	14302
369/2007. (XII. 23.) Korm. r.	14309
370/2007. (XII. 23.) Korm. r.	14315
371/2007. (XII. 23.) Korm. r.	14316
372/2007. (XII. 23.) Korm. r.	14329
373/2007. (XII. 23.) Korm. r.	14358
374/2007. (XII. 23.) Korm. r.	14359
375/2007. (XII. 23.) Korm. r.	14363
376/2007. (XII. 23.) Korm. r.	14387
377/2007. (XII. 23.) Korm. r.	14392
3. kötet	
378/2007. (XII. 23.) Korm. r.	14402
379/2007. (XII. 23.) Korm. r.	14407
380/2007. (XII. 23.) Korm. r.	14428
381/2007. (XII. 23.) Korm. r.	14447
382/2007. (XII. 23.) Korm. r.	14463
383/2007. (XII. 23.) Korm. r.	14478
384/2007. (XII. 23.) Korm. r.	14487
385/2007. (XII. 23.) Korm. r.	14494
386/2007. (XII. 23.) Korm. r.	14496
387/2007. (XII. 23.) Korm. r.	14496
388/2007. (XII. 23.) Korm. r.	14504
389/2007. (XII. 23.) Korm. r.	14507
390/2007. (XII. 23.) Korm. r.	14522
391/2007. (XII. 23.) Korm. r.	14532
105/2007. (XII. 23.) GKM r.	14545
106/2007. (XII. 23.) GKM r.	14559
107/2007. (XII. 23.) GKM r.	14573
108/2007. (XII. 23.) GKM r.	14590

A tartalomjegyzék a 13939. oldalon folytatódik.

TARTALOMJEGYZÉK

	Oldal
109/2007. (XII. 23.) GKM r.	14593
110/2007. (XII. 23.) GKM r.	14596
42/2007. (XII. 23.) HM r.	14604
58/2007. (XII. 23.) IRM r.	14606
4. kötet	
59/2007. (XII. 23.) IRM r.	14610
60/2007. (XII. 23.) IRM r.	14611
61/2007. (XII. 23.) IRM r.	14613
62/2007. (XII. 23.) IRM r.	14615
63/2007. (XII. 23.) IRM r.	14645
64/2007. (XII. 23.) IRM r.	14647
65/2007. (XII. 23.) IRM r.	14650
94/2007. (XII. 23.) KvVM r.	14653
95/2007. (XII. 23.) KvVM r.	14667
96/2007. (XII. 23.) KvVM r.	14667
97/2007. (XII. 23.) KvVM r.	14668
98/2007. (XII. 23.) KvVM r.	14671
99/2007. (XII. 23.) KvVM r.	14672
100/2007. (XII. 23.) KvVM r.	14673
101/2007. (XII. 23.) KvVM r.	14687
33/2007. (XII. 23.) PM r.	14722
1102/2007. (XII. 23.) Korm. h.	14727
1103/2007. (XII. 23.) Korm. h.	14735
1104/2007. (XII. 23.) Korm. h.	14735
88/2007. (XII. 23.) ME h.	14736
41/2007. (XII. 23.) KüM h.	14736
	14737
	14737
	14737
	14737

II. rész JOGSZABÁLYOK

Törvények

2007. évi CLXIX. törvény

a Magyar Köztársaság 2008. évi költségvetéséről*

Az Országgyűlés a Magyar Köztársaság 2008. évi költségvetéséről az államháztartásról szóló 1992. évi XXXVIII. törvény (a továbbiakban: Áht.) 28. §-a alapján a következő törvényt alkotja:

ELSŐ RÉSZ

A MAGYAR KÖZTÁRSASÁG 2008. ÉVI KÖZPONTI KÖLTSÉGVETÉSE

Első Fejezet

A KÖZPONTI KÖLTSÉGVETÉS KIADÁSAINAK ÉS BEVÉTELEINEK FŐÖSSZEGE, A HIÁNY MÉRTÉKE ÉS FINANSZÍROZÁSÁNAK MÓDJA

1. § Az Országgyűlés a központi költségvetés 2008. évi

- a) bevételi főösszegét 7 899 542,1 millió forintban,
 - b) kiadási főösszegét 9 017 138,9 millió forintban,
 - c) hiányát 1 117 596,8 millió forintban
- állapítja meg.

2. § (1) Az 1. §-ban megállapított kiadási és bevételi főösszegek, valamint a központi költségvetési szervek és a fejezeti kezelésű előirányzatok saját bevétellel nem fedezett kiadásaihoz nyújtott költségvetési támogatási előirányzatok költségvetési fejezetek, címek, alcímek, jogcím-csoportok, jogcímek, előirányzat-csoportok és kiemelt előirányzatok szerinti részletezését e törvény *1. számú melléklete* tartalmazza.

(2) A központi költségvetés mérlegét az Országgyűlés az e törvény *2. számú mellékletében* foglaltak szerint hagyja jóvá.

3. § Az Országgyűlés felhatalmazza a pénzügyminisztert, hogy a központi költségvetés 2008. évi hiányát finanszírozza, a Kincstári Egységes Számla (a továbbiakban: KESZ) folyamatos likviditását biztosítsa és a központi költségvetés adósságát, valamint a Magyar Államkincstár (a továbbiakban: Kincstár) által kezelt követeléseit kezelje.

* A törvényt az Országgyűlés a 2007. december 17-i ülésnapján fogadta el.

Második Fejezet

A KÖZPONTI KÖLTSÉGVETÉS EGYES ELŐIRÁNYZATAINAK MEGÁLLAPÍTÁSÁVAL, TELJESÍTÉSÉVEL, ILLETŐLEG FELHASZNÁLÁSÁVAL KAPCSOLATOS RENDELKEZÉSEK

A központi költségvetés tartalék-előirányzatai

4. § (1) Céltartalék szolgál a X. Miniszterelnökség fejezet, 20. cím, 2. alcím, 1. Különbféle személyi kifizetések jogcím-csoporton

a) a központi költségvetési szerveknél – ideértve a Magyar Tudományos Akadémiához tartozó, költségvetési rendben gazdálkodó intézményeket és a társadalombiztosítási költségvetési szerveket is – a feladatok változásával, a szervezetek, szervezetrendszerek korszerűsítésével, a feladatellátás ésszerűsítésével megvalósuló, kiadás- és költségvetési támogatásmegtakarítást eredményező létszámcsökkentések személyi kifizetéseinek,

b) az Európai Unió intézményeiben foglalkoztatott köztisztviselő és hivatásos állományú nemzeti szakértők számára külön kormányrendeletben meghatározott kiadásoknak,

c) a központi államigazgatási szerveknél, továbbá azok területi és helyi szerveinél a diplomás pályakezdő fiatalok munkatapasztalat-szerzése támogatásának,

d) a prémiumévek programról és a különleges foglalkoztatási állományról szóló 2004. évi CXXII. törvény szerinti munkáltatói kifizetéseknek,

e) a száz százalékban állami, illetve helyi önkormányzati tulajdonú, 2006. december 31-én közhasznú vagy gazdasági társasági formában működő aktív fekvőbeteg-szakellátást biztosító egészségügyi szolgáltatók feladatellátása racionálisabb megszervezése érdekében történő 2007–2008. évi létszámcsökkentések 2008. évben esedékessé váló személyi kifizetéseinek,

f) azon nem száz százalékban állami, illetve helyi önkormányzati tulajdonú, valamint az egyházak, az alapítványok által fenntartott közhasznú vagy gazdasági társasági formában működő aktív fekvőbeteg-szakellátást biztosító egészségügyi szolgáltatók részére, amelyek 2007-ben az Egészségbiztosítási Alap terhére pályázat útján nyertek támogatást feladatellátásuk racionálisabb megszervezése érdekében történt létszámcsökkentésükhöz, a 2007–2008. évi létszámcsökkentések 2008. évben esedékessé váló személyi kifizetéseinek

részbeni, illetőleg teljes fedezetére. A többlétszámú igénylési feltételeit, az igény bejelentésének, megállapításának, folyósításának, elszámolásának, a felhasználás ellenőrzésének szabályait az a)–c), e)–f) pontok tekintetében a Kormány rendeletben állapítja meg, a d) pont vonatkozásában külön törvényben foglaltak az irányadók.

Az e)–f) pontok alatti személyi kör esetében a személyi kifizetésekhez adott költségvetési hozzájárulás nem haladhatja meg azt a mértéket, amely a szervezetet az elbocsá-

tásra tekintettel akkor terhelné, ha arra a közalkalmazottak jogállásáról szóló 1992. évi XXXIII. törvény alkalmazásával kerülne sor.

(2) Az (1) bekezdés szerinti céltartalék terhére a Kormány engedélyével támogathatók azok a 2008. évben esedékessé váló személyi kifizetések, valamint az azokhoz kapcsolódó munkaadókat terhelő járulékok, amelyek a 2006–2008. évben elrendelt szervezeti és egyéb intézkedésekkel összefüggésben a költségvetési szerv tervezettől eltérő fizetési kötelezettsége esetén keletkeztek.

(3) Az (1) bekezdés *a)* pontjában és a (2) bekezdésben megjelölt kifizetésekre igényt nyújthatnak be azon központi költségvetési szervek is, amelyek kiadási előirányzatát teljes egészében a saját bevételük fedezi.

(4) Felhatalmazást kap a Kormány, hogy az (1) bekezdés szerinti céltartalék előirányzatból átcsoportosítson a IX. Helyi önkormányzatok támogatásai és átengedett személyi jövedelemadója fejezet 5. Központosított előirányzatok cím e törvény 5. számú mellékletében szereplő 9. Helyi szervezési intézkedésekhez kapcsolódó többletkiadások támogatása és 26. A 2008. évi bérpolitikai intézkedések támogatása jogcímekre, amennyiben e jogcímen rendelkezésre álló előirányzat már felhasználásra került.

(5) Az (1)–(3) bekezdés szerinti támogatási igények jogosságát elbíráló és annak szabályszerű felhasználását ellenőrző állami szerv a létszámcsökkentéssel érintett személyek foglalkoztatási jogviszonyának megszüntetésével kapcsolatos alábbi személyes adatait teljeskörűen megismerheti és kezelheti:

- a)* név, anyja neve, születési név,
- b)* születési hely, születési idő,
- c)* a munkaviszony megszűnés/megszüntetés jogcíme,
- d)* szolgálati és közszolgálati idő,
- e)* besorolás és munkakör megnevezése,
- f)* a foglalkoztatási jogviszony kezdetének és megszűnésének időpontja,
- g)* a munkavégzés alóli felmentés kezdő és záró időpontja,
- h)* a foglalkoztatási jogviszony megszűnéséhez kapcsolódó kifizetésekre vonatkozó adatok (felmentés és végkielégítés összege),
- i)* a foglalkoztatási jogviszonnyal kapcsolatos egyéb adatok (pl. a felmentés indokául szolgáló adatok, egyéb a munkaviszonnyal kapcsolatos kódok).

(6) Az (5) bekezdés szerinti személyes adatokat az igényeket elbíráló és ellenőrző szervezet a támogatási döntést követő öt év elteltével köteles oly módon megsemmisíteni, hogy helyreállításuk ne legyen lehetséges.

(7) Az (1) bekezdés szerinti céltartalék terhére kell biztosítani a 2007. év után járó tizenharmadik havi illetmény egy részének külön törvény szerinti kifizetését. A támogatás feltételeinek megállapítására és az előirányzatok átcsoportosítására a Kormány kap felhatalmazást.

(8) Az (1) bekezdés szerinti céltartalék terhére támogatható a közszférában dolgozók, továbbá az országgyűlési képviselők és az európai parlamenti képviselők részére a 2008. évben – jogszabály alapján – járó többlet személyi juttatások és az azokhoz kapcsolódó munkaadókat terhelő járulékok kifizetése. Az előirányzatok átcsoportosítására a Kormány kap felhatalmazást.

5. § A központi költségvetési szerveknél foglalkoztatott munkateljesítményeinek elismerésére céltartalék szolgál a X. Miniszterelnökség fejezet, 20. cím, 2. alcím, 2. Központi teljesítményosztónzési és -értékelési keret jogcím-csoporton. A keret felhasználásának teljesítményelv-érvényesítésen alapuló szempontjait, a támogatásban részesíthető költségvetési szervek körét, az igénylés feltételeit a Kormány állapítja meg.

Az állam vagyonával és a felhalmozásokkal kapcsolatos rendelkezések

6. § (1) Az állam tulajdonában lévő vállalkozói vagyon értékesítéséről szóló 1995. évi XXXIX. törvény (a továbbiakban: Priv. tv.) 23. §-a (2) bekezdése alapján képzett privatizációs tartalék számlája és az Állami Privatizációs és Vagyonkezelő Zrt. (a továbbiakban: ÁPV Zrt.) hozzárendelt vagyonának számlája 2007. december 31-én megszűnik. E számlák 2007. évi záró állományát költségvetési bevételként elszámolni nem kell.

(2) Azokat a kötelezettségeket, amelyeket az ÁPV Zrt. a Priv. tv. 23. §-a (2) bekezdése alapján képzett privatizációs tartalékból teljesített, 2008. január 1-jétől a XLIII. Az állami vagyonnal kapcsolatos bevételek és kiadások fejezet terhére kell teljesíteni.

(3) Az ÁPV Zrt. saját vagyonának – az állami vagyonról szóló 2007. évi CVI. törvény (a továbbiakban: Vtv.) 60. §-ának (4) bekezdése alapján a Magyar Államra szálló – pénzállományának 2007. évi záróállományát költségvetési bevételként elszámolni nem kell.

7. § (1) A 2008. évben a Magyar Nemzeti Vagyonkezelő Zrt. (a továbbiakban: MNV Zrt.) hitelfelvételre, értékpapír kibocsátására és kezességvállalásra nem jogosult.

(2) Az MNV Zrt. 2008. évben hitelt és kölcsönt csak a Vtv. hatálya alá tartozó állami tulajdonú gazdasági társaságok részére nyújthat a Kormány előzetes jóváhagyásával.

(3) A XLIII. Az állami vagyonnal kapcsolatos bevételek és kiadások fejezet 2. cím, 5. Fejezeti tartalék alcímén szereplő kiadási előirányzatból 5000,0 millió forintot a pénzügyminiszter, az 5000,0 millió forintot meghaladó összeget a Kormány átcsoportosíthat a fejezetben szereplő kiadási előirányzatokra.

(4) A Vtv. 28. §-a (4) bekezdésében meghatározott egyedi könyv szerinti bruttó érték 25,0 millió forint.

(5) A Vtv. 33. §-a (2) bekezdésében meghatározott egyedi könyv szerinti bruttó érték 25,0 millió forint.

(6) A Vtv. 35. §-a (2) bekezdésének *i)* pontjában meghatározott egyedi bruttó forgalmi érték 25,0 millió forint.

(7) A Vtv. 36. §-a (3) bekezdésében meghatározott egyedi könyv szerinti bruttó érték 1000,0 millió forint. Az 1000,0 millió forint egyedi könyv szerinti bruttó értéket el nem érő vagyontárgy ingyenes tulajdonba adásáról a Nemzeti Vagyongazdálkodási Tanács – az állami vagyon felügyeletéért felelős miniszter útján – az átadással kapcsolatban kialakított álláspontjának ismertetésével egyidejűleg a Kormány nyilvános döntését kérheti.

(8) A Vtv. 36. §-a (4) bekezdésében meghatározott ingyenesen átruházható vagyontárgyak 2008. évi összesített értéke 15 000,0 millió forint lehet.

8. § (1) A központi költségvetési szervek állami tulajdonú ingatlanok használatáért a Vtv. 28. §-a (2) bekezdése szerint fizetendő bérleti díj fedezetét szolgáló, a X. Miniszterelnökség fejezet 20. cím, 2. alcím, 3. Központi költségvetési szervek bérleti díjának fedezete jogcím-csoporton szereplő kiadási előirányzat felhasználására a központi költségvetési szervek és az MNV Zrt. közötti bérleti szerződés hatálybalépését követően kerülhet sor.

(2) Felhatalmazást kap a Kormány, hogy az (1) bekezdés szerinti előirányzatból a bérleti szerződés alapján keletkező fizetési kötelezettség teljesítéséhez szükséges kiadási többlet előirányzatot megállapítsa és az érintett fejezetek költségvetésébe átcsoportosítsa.

(3) Az állami tulajdonú gazdasági társaságoktól 2008. évben elvont osztalék a központi költségvetés központosított bevétele, amelyet a XLIII. Az állami vagyonnal kapcsolatos bevételek és kiadások fejezetben kell elszámolni.

(4) Az üvegházhatású gázok kibocsátási egységeinek kereskedelméről szóló 2005. évi XV. törvény (a továbbiakban: Üht.) által létrehozott kibocsátási egységek értékesítéséből származó bevételt a XLIII. Az állami vagyonnal kapcsolatos bevételek és kiadások fejezet 1. cím, 1. Értékesítési bevételek alcímén, külön jogcímcsoportként kell elszámolni.

(5) Az ENSZ Éghajlatváltozási Keretegyezménye és annak Kiotói Jegyzőkönyve végrehajtási keretrendszeréről szóló 2007. évi LX. törvény (a továbbiakban: Éhvt.) alapján létrehozott kiotói egységek átruházásából befolyó bevételt a XVI. Környezetvédelmi és Vízügyi Minisztérium fejezet bevételeként kell elszámolni.

9. § (1) A helyi, helyi kisebbségi önkormányzatok tekintetében az Áht. 108. §-ának (1) bekezdésében szabályozott versenytárgyalás alkalmazása kötelező, amennyiben az érintett vagyontárgy forgalmi értéke a 25,0 millió forintot meghaladja. A helyi önkormányzat rendeletében, valamint a helyi kisebbségi önkormányzat határozatában ennél kisebb összeget is meghatározhat.

(2) Az Áht. 108. §-ának (4) bekezdésében foglaltak alkalmazása során a kis összegű követelés értékhatára 100 000 forint.

10. § (1) A 2008. év során a Nemzeti Infrastruktúra Fejlesztő Zrt. és az Állami Autópálya Kezelő Zrt. az Áht. 100. §-ának (1) bekezdésében meghatározott egyes pénzügyi műveletek végzésére 5000,0 millió forint összeghatár alatt a pénzügyminiszter és a gazdasági és közlekedési miniszter együttes jóváhagyásával, 5000,0 millió forint összeghatár felett a Kormány jóváhagyásával jogosult.

(2) A Magyar Állam által kibocsátott értékpapírok adásvételére az (1) bekezdésben foglalt korlátozás nem vonatkozik.

(3) Az (1) bekezdésben szereplő gazdasági társaságok adósságállománya csak a Kormány jóváhagyásával haladhatja meg az 5000,0 millió forintot.

(4) Az (1) és (3) bekezdés szerinti korlátozások mindaddig vonatkoznak e gazdasági társaságokra, amíg többségi állami tulajdonban vannak.

A központi költségvetési szervekkel és a fejezeti kezelésű előirányzatokkal kapcsolatos rendelkezések

11. § (1) A Magyar Kereskedelmi Engedélyezési Hivatal 1416,8 millió forintot, a Magyar Bányászati és Földtani Hivatal 264,1 millió forintot, a Nemzeti Közlekedési Hatóság 7647,8 millió forintot, a Közlekedésfejlesztési Koordinációs Központ 135,5 millió forintot, a Magyar Vasúti Hivatal 74,6 millió forintot köteles 2008. évben befizetni a bevételeiből a pénzügyminiszter által jóváhagyott ütemezési terv szerint a központi költségvetés részére, melyek esedékessége az első három negyedév vonatkozásában a negyedévet követő hó 20. napja, a negyedik negyedévben december 10-e.

(2) A Nemzeti Hírközlési Hatóság 5963,4 millió forintot köteles befizetni a bevételeiből a központi költségvetés javára – beleértve a frekvenciahasználati díjakból származó bevételeket is –, február 20-tól július 20-ig havonta 350,0 millió forintot, valamint augusztus 20-tól december 10-ig havonta 650,0 millió forintot, továbbá december 20-ig 613,4 millió forintot.

(3) A Magyar Energia Hivatal 735,2 millió forintot köteles befizetni a bevételeiből a központi költségvetés javára, havi 1/12-ed részenként február hónaptól minden hónap 20. napjáig, illetve további 1/12-ed részt december hónapban 10-ei befizetési időpontra.

(4) A Magyar Szabadalmi Hivatal 361,1 millió forintot köteles befizetni a bevételeiből a központi költségvetés javára, havi 1/12-ed részenként február hónaptól minden hónap 20. napjáig, illetve további 1/12-ed részt december hónapban 10-ei befizetési időpontra.

(5) A földhivatalok 2385,8 millió forintot kötelesek befizetni a bevételeikből a központi költségvetés javára, havi

1/12-ed részenként február hónaptól minden hónap 20. napjáig, illetve további 1/12-ed részt december hónapban 10-ei befizetési időpontra.

(6) Ha a gazdasági és közlekedési miniszter felügyelete alá tartozó, az (1) bekezdésben említett költségvetési szervezetek a befizetési kötelezettségüknek nem tesznek eleget, a hiányzó összegre fejezeti tartalékokat kell képezni, és a befizetést legkésőbb 2008. december 20-ig rendezni kell. A fejezeti egyensúlyi tartalék terhére a gazdasági és közlekedési miniszter hatáskörében a befizetési kötelezettség nem rendezhető.

12. § (1) A felsőoktatásról szóló 2005. évi CXXXIX. törvény (a továbbiakban: Ftv.) 129. §-ának (3) bekezdése szerinti, egy főre megállapított hallgatói normatíva 119 000 Ft/év, a doktori képzésben részt vevők egy főre megállapított támogatási normatívája 1 116 000 Ft/év, a köztársasági ösztöndíjban részesülők normatívája 340 000 Ft/év, a diákkotthoni elhelyezés normatívája 116 500 Ft/év, a lakhatási támogatás normatívája 60 000 Ft/év, a tankönyv- és jegyzettámogatás, valamint a sport- és kulturális tevékenység normatívája 11 900 Ft/év.

(2) A katonai és rendvédelmi felsőoktatási intézmények vezetőinek, oktatóinak és hallgatóinak jogállásáról szóló 1996. évi XLV. törvény 44. §-ának (1) bekezdése szerinti, a Rendőrtiszti Főiskola nappali tagozatos ösztöndíjas hallgatói pénzbeli juttatásának normatívája 298 000 Ft/fő/év.

(3) A közalkalmazottak jogállásáról szóló 1992. évi XXXIII. törvény 79/E. §-a alapján az egyetemi tanári munkakör 1. fizetési fokozatának garantált illetménye 437 300 forint.

(4) A felsőoktatásról szóló 1993. évi LXXX. törvény 10/A. §-ában meghatározott Széchenyi István Ösztöndíj havi összege egyetemi docens (tudományos főmunkatárs) esetében a (3) bekezdésben megállapított összeg 30%-a, főiskolai tanár esetében a (3) bekezdésben megállapított összeg 25%-a, a Békésy György Posztdoktori Ösztöndíj havi összege oktató, illetve kutató esetében a (3) bekezdésben meghatározott összeg 20%-a, nem oktató esetében a (3) bekezdésben megállapított összeg 70%-a.

(5) A Bolyai János Kutatási Ösztöndíj havi összege 113 200 forint.

(6) A képzési hozzájárulást, amely a felsőoktatási intézmény bevételeit képezi, 2008-ra úgy kell megtervezni, és 2009-ben e bevételről úgy kell elszámolni, hogy a képzési hozzájárulás fizetésére kötelezett hallgatók számából le kell vonni – a fizetésre kötelezettek tizenöt százalékát kitevő – mentességben részesülőket, és a fennmaradt létszámot kell beszorozni az irányadó – a hallgató által befizetett – képzési hozzájárulás összegével.

13. § (1) A központi költségvetési szervként működő felsőoktatási intézményeket az általuk ellátott közoktatási feladatokra az e törvény 3. számú melléklete 15.,

16.1–16.5., 17. pontjában, az 5. számú melléklet 6., 15., 16., 18., 22. pontjában, továbbá a 8. számú melléklet I. részének 1. és 3. pontjában megállapított, a helyi önkormányzatok normatív hozzájárulásaiival és támogatásaival azonos jogcímenek és feltételek mellett normatív hozzájárulás és támogatás illeti meg.

(2) A központi költségvetési szervként működő felsőoktatási intézmények gyakorló intézményei esetén a 3. számú melléklet 15., 16.1–16.5. pontja szerinti jogcímek tekintetében a normatív hozzájárulások kétszerese jár.

(3) A (2) bekezdésben meghatározott támogatás igénybevételének feltétele, hogy a gyakorló intézményekben a tanterv közismereti tantárgyainak és az ahhoz kapcsolódó tanórán kívüli iskolai tevékenységnek, valamint az óvodai nevelési, a készség- és képességfejlesztési és tanórán kívüli iskolai tevékenységeknek legalább 70%-ában a hallgatók gyakorlati felkészítése történjék, továbbá az intézményi tanítási, illetve az óvodai foglalkozási időkeret 25%-át gyakorló iskolai, óvodai feladatokra fordítsák. Amennyiben a feladatok számosságának és az éves időkeretnek az előzőekben meghatározott százalékos mértékét nem éri el a feladatellátás, az igénybevétel jogosultságát ennek megfelelően arányosan kell megállapítani.

(4) Az (1)–(2) bekezdés szerinti központi költségvetési szerv a létszámjelentésben szereplő feladatmutatók alapján az intézményi költségvetésben meglévő és az (1) bekezdésben meghatározott normatíva alapján járó támogatás különbözetét a felügyeletét ellátó szervtől igényelheti.

(5) Az (1) bekezdésben meghatározott központi költségvetési szerv a tényleges, a tanügyi okmányok alapján dokumentált feladatmutatók szerint jogosult a normatív hozzájárulás és támogatás igénybevételére.

(6) Az (1)–(2) bekezdésben meghatározott közoktatási célú normatív hozzájárulások és támogatás elszámolása a központi költségvetési szervként működő felsőoktatási intézmény elszámoltatása szerint, annak részeként történik.

14. § (1) Az 1. számú mellékletben a Központosított bevételek címen szereplő előirányzatok a központi költségvetés központosított bevételeit képezik.

(2) A központosított bevételi előirányzatok beszédéséért – ha törvény másként nem rendelkezik – az adott fejezet felügyeletét ellátó szerv vezetője tartozik felelősséggel.

(3) A XI. Önkormányzati és Területfejlesztési Minisztérium fejezet, 12. cím, 26–27. alcímhez tartozó jogcím-csoportok, jogcímek költségvetési támogatási előirányzatai tartalmazzák a sportról szóló 2004. évi I. törvény 56. §-ának (2) bekezdése szerinti bevételeket.

(4) A XI. Önkormányzati és Területfejlesztési Minisztérium fejezet, 12. cím, 1. alcím, 4. jogcím-csoport, 2. Építészeti célú előirányzatok jogcím terhére a bevételek mértékéig lehet kötelezettséget vállalni.

Harmadik Fejezet

**A KÖZPONTI KÖLTSÉGVETÉS
ÉS AZ ÁLLAMHÁZTARTÁS TÖBBI
ALRENDSZERÉNEK KAPCSOLATA**

*A) A helyi önkormányzatok és a központi
költségvetés kapcsolatrendszere*

*A helyi önkormányzatok központi költségvetési
kapcsolatokból származó forrásai*

15. § (1) Az Országgyűlés a helyi önkormányzatok, valamint a helyi kisebbségi önkormányzatok és a többcélú kistérségi társulások normatív állami hozzájárulásának és normatív részesedésű átengedett személyi jövedelemadó-jának (a továbbiakban: normatív hozzájárulások) jogcímait és fajlagos összegeit az e törvény 3. számú mellékletében foglaltak szerint állapítja meg.

(2) Az Országgyűlés felhasználási kötöttséggel járó normatív állami támogatást állapít meg a helyi önkormányzatok és a többcélú kistérségi társulások részére az e törvény 8. számú mellékletében meghatározott feltételek szerint.

(3) A pénzügyminiszter és az önkormányzati és területfejlesztési miniszter a normatív hozzájárulásokat és támogatásokat – az egyes jövedelempótló támogatások kiegészítése kivételével – a helyi önkormányzatoknak és a többcélú kistérségi társulásoknak az Áht. 64. §-a (1) bekezdésében meghatározott adatszolgáltatása szerinti feladatmutatók, mutatószámok alapján önkormányzatonként és jogcímenként együttes rendeletben hirdeti ki az Áht. 64. §-ának (3) bekezdése szerint.

16. § (1) Az Országgyűlés – a 15. § (2) bekezdésében meghatározottakon felül – további, felhasználási kötöttséggel járó állami támogatást állapít meg:

a) központosított előirányzatként az e törvény 5. számú mellékletében felsorolt, a helyi önkormányzatok és a többcélú kistérségi társulások által ellátandó feladatokra;

b) az önálló színház fenntartó, illetve színház vagy színházi produkciót támogató helyi önkormányzatok részére az e törvény 7. számú mellékletében foglalt részletezés szerint;

c) a helyi önkormányzatok címzett és céltámogatására, ez utóbbinál a 2008. évi új induló beruházások támogatási előirányzatának

ca) 15%-a a régió lakónépességének arányában,

cb) 85%-a a kedvezményezett térségek besorolásáról szóló 311/2007. (XI. 17.) Korm. rendelet 2. számú mellékletében meghatározott leghátrányosabb helyzetű kistérségek lakónépessége alapján

kerül régióként elosztásra e törvény 16. számú melléklete szerint;

d) a helyi önkormányzatok fejlesztési és vis maior feladataira.

Az előirányzat a regionális fejlesztési tanácsokat illeti meg, melyből

da) a vis maior feladataik ellátásához 800,0 millió forint

daa) 60%-a a régióban található helyi önkormányzatok 2007. október 1-jei száma alapján,

dab) 40%-a a 2005. és a 2006. években ár-, belvív, rendkívüli időjárás, illetve pince-, partfalomlás okozta károk enyhítéséhez jóváhagyott támogatás összege arányában kerül elosztásra,

db) az előirányzat *da)* pont szerinti összeggel csökkentett összegének

dba) 50%-a a területfejlesztési támogatásokról és a decentralizáció elveiről, a kedvezményezett térségek besorolásának feltételrendszeréről szóló 67/2007. (VI. 28.) OGY határozat (a továbbiakban: OGY határozat) III. 2. pontjának *ba)* alpontja alapján,

dbb) 50%-a az OGY határozat III. 2. pontjának *bb)* alpontja alapján kerül elosztásra.

A támogatás régiónkénti összegét e törvény 16. számú melléklete tartalmazza;

e) vis maior tartalékra;

f) a leghátrányosabb helyzetű kistérségek felzárkóztatásának támogatására. Az előirányzat a kedvezményezett térségek besorolásáról szóló 311/2007. (XI. 17.) Korm. rendelet 2. számú mellékletében meghatározott leghátrányosabb helyzetű kistérségek lakónépessége alapján a regionális fejlesztési tanácsokat illeti meg. A regionális fejlesztési tanácsok a támogatást a régióhoz tartozó leghátrányosabb kistérségekből érkező pályázatok között, az egyes kistérségek lakónépessége arányában osztják el. A támogatás régiónkénti összegét e törvény 16. számú melléklete tartalmazza;

g) a budapesti 4-es – Budapest Kelenföldi pályaudvar–Bosnyák tér közötti – metróvonal megépítésének állami támogatásáról szóló 2005. évi LXVII. törvény szerinti építési feladatokra.

(2) A normatív hozzájárulások és támogatások lemondásból felszabaduló előirányzatai – a nem helyi önkormányzat részére történő feladatátadással összefüggő előirányzat-csökkenés kivételével – az itt meghatározott sorrendben növelik az e törvény 6. számú mellékletének 1. pontjában, az 1. számú melléklet IX. Helyi önkormányzatok támogatásai és átengedett személyi jövedelemadója fejezet, 11. Vis maior tartalék cím, a 6. számú mellékletnek 3. pontjában, valamint 2. pontjában meghatározott előirányzatokat. Ugyanilyen sorrendben növeli továbbá ezen előirányzatokat az intézményátadásból felszabaduló olyan összeg, amely a 31. § szerint nem illeti meg az átvevő intézményt.

(3) Amennyiben az e törvény 13. §-a, illetve 31. §-a szerint normatív hozzájárulásokra és támogatásokra jogosult év közben feladatot ad át a feladat ellátására kötelezett he-

lyi önkormányzat részére, az így felszabaduló előirányzattal az érintett fejezet előirányzata csökken, a helyi önkormányzatot megillető normatív hozzájárulás és támogatás előirányzata megemelkedik a 3. és 8. számú melléklet igényjogosultsági szabályai alapján.

(4) Ha a helyi önkormányzat normatív hozzájárulásról és támogatásról való lemondása olyan – nem helyi önkormányzat részére történő – feladatellátással függ össze, amelyre a feladatot átvevő jogosult az e törvény 13. §-a vagy 31. §-a szerinti normatív hozzájárulás és támogatás igénybevételére, a feladatátadással év közben felszabaduló összeggel a helyi önkormányzatokat megillető normatív hozzájárulás és támogatás előirányzatát csökkenteni kell, és az annak további folyósításáról gondoskodó minisztériumi fejezet ilyen célú előirányzatát meg kell emelni.

17. § (1) Működőképességük megőrzése érdekében – a helyi önkormányzatokról szóló 1990. évi LXV. törvény (a továbbiakban: Ötv.) 87. §-ának (1) bekezdése alapján – kiegészítő támogatásra jogosultak az e törvény 6. számú mellékletében foglalt feltételeknek megfelelő települési önkormányzatok.

(2) A Fővárosi Önkormányzat látja el a közgyűlés által szabályozott módon a 22. § szabályai szerint – a Fővárosi Önkormányzat és a kerületi önkormányzatok tekintetében – az Ötv. 87. §-ának (1) bekezdésében meghatározott feladatot e törvény 6. számú melléklete 1. pontjának alkalmazásával. A Fővárosi Önkormányzat ehhez abban az esetben igényelhet támogatást, ha a Fővárosi Önkormányzat és a kerületi önkormányzatok költségvetéseinek összesített adataiból e törvény 6. számú mellékletének 1. pontja szerint forráshiány mutatható ki.

18. § Az Áht. 64/A. §-ának (4) bekezdése szerint megállapított, az állami támogatás jogtalan igénybevételéhez kapcsolódó kamatfizetési kötelezettség kiszámítása szempontjából feladatmutatóhoz kapcsolódó normatív hozzájárulásnak és támogatásnak minősül az e törvény 3. számú melléklet 3., 6., 8. és 11–17. pontja és a 4. számú melléklet B) II. c) pontja, valamint a 8. számú melléklet I. rész 1. és 3. pontja, II. rész 3. pontja, továbbá III. és IV. része szerinti előirányzatok együttes összege.

19. § (1) A helyi önkormányzatokat együttesen az állandó lakóhely szerint az adózók által 2006. évre bevaltott – az Adó- és Pénzügyi Ellenőrzési Hivatal (a továbbiakban: APEH) által településenként kimutatott – személyi jövedelemadó 40%-a illeti meg.

(2) A települési önkormányzatot az (1) bekezdés szerint a közigazgatási területére kimutatott személyi jövedelemadó 8%-a illeti meg.

(3) A helyi önkormányzatokat megillető személyi jövedelemadó megosztásának részletes szabályait a 4. számú melléklet tartalmazza.

Az illetékek és más bevételek szabályozása

20. § (1) Az APEH által 2008. január 1-jétől beszedett illetékbevételek 50%-a a központi költségvetést, 50%-a – csökkentve a (4) bekezdés szerinti költséggel – pedig a fővárosi, a megyei, illetve a megyei jogú városi önkormányzatokat illeti meg a (2)–(5) bekezdésben foglaltak szerint.

(2) A megyei jogú városi önkormányzatot illeti meg az APEH által beszedett illetékből az illetékességi szabályok szerint a megyei jogú városok illetékességi területén képződő illetékbevételek, csökkentve az (1) bekezdés szerinti központi bevételi részesedéssel, valamint a (4) bekezdés szerinti költséggel.

(3) Az APEH által beszedett és az illetékességi szabályok szerint kimutatott, a központi költségvetés bevételi részesedésével és a (2) bekezdés alapján a megyei jogú várost megillető összeggel csökkentett illetékbevételek

a) 35%-a közvetlenül a területileg érintett megyei önkormányzatot, valamint a Fővárosi Önkormányzatot,

b) 65%-ának kétharmada egyenlő összegben – egyharmad részekenként –, egyharmada a megye, valamint a főváros 2007. január 1-jei lakosság száma arányában a megyei önkormányzatokat, valamint a Fővárosi Önkormányzatot illeti meg a (4) bekezdés szerinti költséggel csökkentve.

(4) Az illetékbeszedéssel kapcsolatos kiadásokra a Fővárosi Önkormányzattól a területén beszedett illetékbevételek 4%-a, a megyei és a megyei jogú városi önkormányzattól a területén beszedett illetékbevételek 8,5%-a visszatartásra kerül.

(5) A (2) és (3) bekezdés szerinti illetékbevételeket a Kincstár a tárgyhónapot követő hónap 20-áig utalja át a fővárosi, a megyei és a megyei jogú városi önkormányzatok költségvetési elszámolási számlájára.

21. § (1) A gépjárműadóról szóló 1991. évi LXXXII. törvény alapján a belföldi gépjárművek után a települési önkormányzat által beszedett adó 100%-a az önkormányzatot illeti meg.

(2) A termőföld bérbeadásából származó jövedelem utáni – a települési önkormányzatok által beszedett – személyi jövedelemadó 100%-a a földterület fekvése szerinti települési önkormányzatot illeti meg.

(3) A települési önkormányzat jegyzője által, külön jogszabályban meghatározott esetben jogerősen kiszabott környezetvédelmi bírság teljes összege, a környezetvédelmi, természetvédelmi és vízügyi felügyelőség által a települési önkormányzat területén jogerősen kiszabott és abból befolyt környezetvédelmi bírságok összegének 30%-a az illetékes települési önkormányzatot illeti meg.

(4) A szabálysértési pénz- és helyszíni bírságból származó, önkormányzati költségvetési elszámolási számlára vagy annak alszámlájára érkezett bevétel 100%-a – függetlenül a jogerős kiszabást végző szervtől – az önkor-

mányzatot illeti meg. A szabálysértési pénz- és helyszíni bírság végrehajtását kérő szerv költségminimum megelőzésére nem köteles.

A fővárosi önkormányzatok bevételei

22. § A Fővárosi Önkormányzatot megillető bevételeknek a fővárosi és a kerületi önkormányzatok közötti megosztására és átutalására az Ötv. 64. §-ában, 64/A–64/C. §-ában, valamint a fővárosi önkormányzat és a kerületi önkormányzatok közötti forrásmegosztásról szóló 2006. évi CXXXIII. törvényben foglaltakat kell alkalmazni.

A helyi önkormányzatok pénzellátásának kiegészítő szabályai

23. § (1) A kiegészítő gyermekvédelmi támogatás, a rendszeres szociális segély, az időskorúak járadéka, a normatív alapú ápolási díj, az önkormányzat által szervezett közcélú foglalkoztatás támogatása, valamint az adósságcsoökkentési támogatás, a szociális igazgatásról és szociális ellátásokról szóló 1993. évi III. törvény (a továbbiakban: Szocvtv.) 38. §-a (2) és (5) bekezdésében meghatározott lakásfenntartási támogatás, továbbá a XXVI. Szociális és Munkaügyi Minisztérium fejezetből a gyermektartásdíj megelőlegezése esetében a települési önkormányzat első alkalommal az öt megillető havi összeg legfeljebb kétszeresét igényelheti, külön jogszabály szerinti éven belüli elszámolási kötelezettséggel.

(2) Az e törvény 5. számú melléklet 6., 9., 15., 16., 17., 19., 22., 26. és 28. pontja, a 6. számú melléklet 1. pontja, a 7. számú melléklet, valamint a 8. számú melléklet I. rész 1. és 3. pontja, II. rész 3. pontja, továbbá a III. és IV. része alapján számított előirányzatok folyósítása – figyelemmel az 5. számú melléklet 28. pontjában és a 6. számú melléklet 1. pontjában meghatározottakra – az Áht. 101. §-ának (7) bekezdésében foglaltak szerint, nettó finanszírozás keretében történik.

(3) A 31. § (2)–(3) bekezdése szerinti egyházi és kisebbségi fenntartói kiegészítő támogatást

a) a közoktatásról szóló 1993. évi LXXIX. törvény (a továbbiakban: Közokt. tv.) 81. §-ának (13) bekezdése, valamint 118. §-ának (9) bekezdése alapján közoktatási feladatot ellátó egyházak,

b) a nemzeti és etnikai kisebbségek jogairól szóló 1993. évi LXXVII. törvény (a továbbiakban: Nek. tv.) 47. §-a (6) bekezdésének b) pontja alapján közoktatási feladatot ellátó kisebbségi önkormányzatok és a Nek. tv. 47. §-ának (13) bekezdése alapján közoktatási feladatot ellátó helyi kisebbségi önkormányzatok a helyi önkormányzatok útján – az 1. számú melléklet XX. Oktatási és Kulturális Minisztérium fejezet, 11. cím, 2. alcím, 3. jogcím-csoport, 2. Egyházi és kisebbségi köz-

oktatási intézmények kiegészítő támogatása jogcím előirányzatáról – vehetik igénybe. A Kincstár ezen összeget a helyi önkormányzatnak folyósított központi támogatások nettó finanszírozása keretében a tárgyhónapot követő hónapban számolja el a kiegészítő támogatás folyósítására szolgáló előirányzat javára.

B) A társadalombiztosítás és a központi költségvetés kapcsolata

24. § (1) A Nyugdíjbiztosítási Alapot (a továbbiakban: Ny. Alap) és az Egészségbiztosítási Alapot (a továbbiakban: E. Alap) terhelő ellátások, valamint az Ny. Alapot és az E. Alapot nem terhelő ellátások folyamatos teljesítése érdekében a bevételek és a kiadások időbeli eltéréséből adódó átmeneti pénzügyi hiányok fedezetére a központi költségvetés a Kincstár útján kamatmentes hitelt nyújt.

(2) A KESZ-hez kapcsolódó megelőlegezési számlákról tervezett hitel-igénybevételről – kormányrendeletben szabályozottak szerint – finanszírozási tervet kell készíteni, amely indokolt esetben módosítható.

(3) A KESZ-hez kapcsolódó megelőlegezési számlákról felvett hitelt az Ny. Alap és az E. Alap a befolyó bevételeiből és az alapot nem terhelő ellátások megtérítéseiből soron kívül törlesztik.

25. § (1) A Kincstár az E. Alap részére a XXVI. Szociális és Munkaügyi Minisztérium fejezet, 20. cím, 4. Gyermekgondozási díj részleges megtérítése alcím, továbbá a 21. cím, 3. alcím, 1. Közgyógyellátás jogcím-csoport előirányzatából a folyósító szerv által benyújtott és a pénzügyminiszter által jóváhagyott finanszírozási terv alapján finanszírozást teljesít.

(2) A Kincstár az E. Alap utolsó bevételének beérkezése és az utolsó ellátásának, illetve kiadásának kifizetése után az e törvény 4. § (1) bekezdés e) és f) pontja, (7) és (8) bekezdése, valamint 5. számú mellékletének 9. és 26. pontja alapján az egészségügyi intézmények részére történt központi költségvetési kifizetések összegével, de legfeljebb az E. Alap összes kiadását meghaladó pénzforgalmi bevételi többlete mértékéig utalást teljesít a LXXII. Egészségbiztosítási Alap fejezet, 8. E. Alap céltartalék cím terhére a központi költségvetés javára a tárgyév utolsó kincstári napján.

(3) A (2) bekezdésben említett egészségügyi intézmények részére történt központi költségvetési kifizetések nagyságáról a Pénzügyminisztérium a tárgyév utolsó előtti kincstári napjáig tájékoztatja a Kincstárt.

(4) Az Ny. Alap részére a XXII. Pénzügyminisztérium fejezet, 26. cím, 1. alcím

a) 1. Magánnyugdíjpénztárba átlépők miatti járulékkiesés pótlására jogcím-csoport szerinti támogatás átutalása

aa) január–november hónapokban a tárgyhó 10. napjáig az éves előirányzat havi időarányos összegével,

ab) december hónapban az aa) pont szerinti befizetések összegének és a várható éves magánnyugdíjpénztári tagdíjbefizetés különbözetének összegével, legfeljebb az előirányzat mértékéig a tárgyhó utolsó kincstári napján,

b) 2. A Nyugdíjbiztosítási Alap kiadásainak támogatása jogcím-csoport szerinti támogatás átutalása

ba) március és november hónapokban az előirányzat 40–40 százalékának megfelelő összegekkel,

bb) december hónapban a ba) pontban teljesített összeget is figyelembe véve a tényleges éves bevételek és kiadások függvényében, legfeljebb az előirányzat mértékéig a tárgyhavi utolsó bevétel beérkezése és az utolsó ellátás kifizetése után történik.

(5) A XXII. Pénzügyminisztérium fejezet, a X. Miniszterelnökség fejezet, a XI. Önkormányzati és Területfejlesztési Minisztérium fejezet, a XIII. Honvédelmi Minisztérium fejezet és a XIV. Igazságügyi és Rendészeti Minisztérium fejezet a társadalombiztosítás ellátásaira és a magánnyugdíjra jogosultakról, valamint e szolgáltatások fedezetéről szóló 1997. évi LXXX. törvény (a továbbiakban: Tbj.) 18. §-ának (3) bekezdése alapján – fegyveres testületek kedvezményes nyugellátásainak kiadásaihoz hozzájárulás jogcímen – havonta átutalást teljesít az Ny. Alap részére az éves előirányzat havi időarányos mértékének megfelelően, a tárgyhó 10. napjáig.

26. § A Kincstár az Ny. Alap részére 2008. február hónaptól kezdődően az Ny. Alapba kordkedvezmény-biztosítási járulék címen havonta befolyó járulékbetételt alapul véve teljesíti a Magyar Köztársaság 2007. évi költségvetését megalapozó egyes törvények módosításáról szóló 2006. évi CXXI. törvény 30. § (14) bekezdése szerinti havi fizetési kötelezettséget a XXII. Pénzügyminisztérium fejezet, 26. cím, 1. alcím, 7. Kordkedvezmény-biztosítási járulék címen átadott pénzeszköz jogcím-csoport előirányzatból a tárgyhónap utolsó előtti, decemberben az utolsó kincstári napján. 2008. január hónapban a Kincstár a megelőző évi előirányzat 1/11-ed részével megegyező összeget utal az Ny. Alap részére ugyanebből az előirányzatból.

C) A központi költségvetés és az elkülönített állami pénzalapok kapcsolata

27. § Az elkülönített állami pénzalapok (a továbbiakban: pénzalapok) – a bevételek befolyása és a kiadások teljesítése időbeni ütemének eltérése esetén – a finanszírozási igényeik teljesítéséhez igénybe vehetik legfeljebb három hónapra, de a következő évre át nem húzódóan a KESZ-t. A KESZ igénybevételét a pénzügyminiszter engedélyezheti. Az engedélyre vonatkozó kérelmet a finanszírozási igény felmerülése előtt legalább 30 nappal kell benyújtani.

D) Az Európai Uniótól érkező agrár- és vidékfejlesztési támogatások és az Európai Unió részére fizetendő cukorilleték megelőlegezése

28. § (1) Az Áht. 18/B. §-a (1) bekezdésének zs) pontja alapján a Mezőgazdasági és Vidékfejlesztési Hivatal (a továbbiakban: MVH) részére, az Európai Mezőgazdasági Garancia Alapból (a továbbiakban: EMGA) finanszírozott közvetlen, piaci támogatások, az – Európai Unió által a hatályos közösségi jogszabályok alapján utólagosan megtérítendő vagy értékesítésből befolyó – intervenciók intézkedésekhez kapcsolódó kifizetések, valamint az Európai Mezőgazdasági Vidékfejlesztési Alapból finanszírozott vidékfejlesztési támogatások – ide nem értve az Agrár- és Vidékfejlesztési Operatív Programot – felhasználására vonatkozó nemzeti stratégiai tervekben (a továbbiakban: vidékfejlesztési stratégiai tervek) foglalt támogatások Európai Unió által finanszírozott része (a továbbiakban: agrártámogatások) teljesítéséhez a központi költségvetés a Kincstár útján kamatmentes hitelt nyújt.

(2) A vidékfejlesztési stratégiai tervekben foglalt támogatások kizárólag abban az esetben finanszírozhatóak az (1) bekezdésben leírtak szerint, amennyiben az így igénybe vett teljes összeget az Európai Unió – még a 2008. évben – utólagosan megtéríti, de a kifizetés időpontjában a vidékfejlesztési stratégiai tervekben foglalt célokra felhasználható uniós forrás nem áll rendelkezésre.

(3) A KESZ-hez kapcsolódó megelőlegezési számlákról az európai uniós közvetlen támogatások megelőlegezésének céljára felvett hitel nagysága nem haladhatja meg a Magyar Köztársaságnak az Európai Unióhoz történő csatlakozásáról szóló nemzetközi szerződést kihirdető törvény alapján meghatározott, 2008. évben kifizetésre kerülő, EMGA által megtérítendő egységes területalapú támogatások összegét.

(4) A KESZ-hez kapcsolódó megelőlegezési számlákról tervezett hitel-igénybevételről az MVH-nak a Pénzügyminisztérium és a Kincstár részére – kormányrendeletben szabályozottak szerint – 2008. év vonatkozásában 2008. január 15-éig havi bontású finanszírozási tervet kell készítenie, melyet a rendelkezésre álló információk alapján minden hónap 15-éig aktualizálni kell. Amennyiben a vidékfejlesztési stratégiai tervek kifizetéseinek ütemezése az (1) bekezdésben leírt, KESZ-ről történő finanszírozást tesz szükségessé, a pénzügyminiszter jogosult a vidékfejlesztési stratégiai tervek intézkedései tekintetében a finanszírozási terv és a kifizetések ütemezését módosítani.

(5) Az Európai Unió által finanszírozott agrártámogatásokra az igénylő akkor is jogosult, ha az Áht. 10. §-ában foglalt fizetési kötelezettséggel összefüggő, esedékessé vált és még meg nem fizetett köztartozása van. Az egységes területalapú támogatáshoz kapcsolódó kiegészítő nemzeti támogatásból az igénylő csak a lejárt köztartozással csökkentett összegre jogosult. A köztartozás fennállásáról és annak összegéről az adóhatóság az MVH meg-

keresésére adatot szolgáltat. Az adatszolgáltatásban szereplő tartozás összegét az MVH a XII. Földművelésügyi és Vidékfejlesztési Minisztérium fejezet, 10. cím, 5. alcím, 8. Folyó kiadások és jövedelemtámogatások jogcím-csoport előirányzatból megállapított támogatásból levonja és átutalja az adóhatóságnak. A jogosultat a köztartozással csökkentett összeg illeti meg, a visszatartott támogatásnak megfelelő összegű tartozás az átutalással egyidejűleg megfizetettnek minősül. A támogatás visszatartásáról az MVH a kedvezményezettet a támogatási különbözet átutalásakor tájékoztatja.

(6) A KESZ-hez kapcsolódó megelőlegezési számlákról felvett hitelt az MVH az Európai Uniótól befolyó bevételeiből soron kívül törleszti.

(7) Az agrártámogatásokhoz kapcsolódó, az ügyféltől származó befizetéseket az MVH a KESZ-hez kapcsolódó megelőlegezési számla részére havonta átutalja.

(8) A XII. Földművelésügyi és Vidékfejlesztési Minisztérium fejezet, 10. cím, 7. Árfolyamkockázat és egyéb, EU által nem térített kiadások alcím terhére kell elszámolni

a) az Európai Bizottság EMGA éves elszámolásáról szóló hivatalos döntését követően haladéktalanul – az intervenciós felvásárlásra fordított, de értékesítésből még be nem folyt összegek kivételével – a KESZ-hez kapcsolódó megelőlegezési számlákról felvett hitelt azon részét, amelyet az Európai Unió vagy az ügyfél nem térít meg az MVH útján, valamint az agrártámogatások árfolyamkülönbözetét,

b) az intervenciós felvásárláshoz kapcsolódó azon kiadásokat, amelyek a nemzeti költségvetést terhelik.

29. § (1) Az MVH köteles az intervenciós finanszírozás EMGA-ból folyósított kamattérítését – annak beérkezése után haladéktalanul – a központi költségvetés részére átutalni, amelyet a központi költségvetés kamatbevételeként kell elszámolni.

(2) Az intervenciós felvásárlással kapcsolatos azon kamatterhet, amelyet az Európai Unió az MVH által szabálytalanul teljesített kifizetésből eredően – az Európai Bizottság hivatalos döntése alapján – nem térít meg, a XII. Földművelésügyi és Vidékfejlesztési Minisztérium fejezet, 10. cím, 7. Árfolyamkockázat és egyéb, EU által nem térített kiadások alcím terhére kell törleszteni.

(3) Az (1) és (2) bekezdésben szereplő kamattérítések elszámolása a XLI. A központi költségvetés kamatelszámolásai, tökevisszatérülései, az adósság- és követeléskezelés költségei fejezet, 2. cím, 5. Intervenciós felvásárlás előfinanszírozási költségének megtérítése alcím javára történik.

30. § (1) Az Áht. 18/B. §-a (1) bekezdésének x) pontjában hivatkozott, cukorilleték-fizetési kötelezettség teljesítésére felvett hitel nagysága nem haladhatja meg az Európai

Unió részére fizetendő, közösségi jogszabály alapján meghatározott illeték összegét.

(2) A cukorilleték-fizetési kötelezettség teljesítésére felvett hitelt az MVH a cukorilleték megfizetésére kötelezettekől e címen befolyó bevételekből soron kívül törleszti.

(3) A KESZ-hez kapcsolódó megelőlegezési számláról felvett hitelt azon részét, amelyet az MVH nem törlesztett, illetve köztartozásként nem került behajtásra, a XII. Földművelésügyi és Vidékfejlesztési Minisztérium fejezet, 10. cím, 7. Árfolyamkockázat és egyéb, EU által nem térített kiadások alcím terhére kell rendezni.

Negyedik Fejezet

A KÖZPONTI KÖLTSÉGVETÉS ÉS AZ ÁLLAMHÁZTARTÁSON KÍVÜLI SZERVEZETEK KAPCSOLATA

31. § (1) Az Országgyűlés a külön törvényben meghatározott szociális, közoktatási, felsőoktatási, kulturális közfeladatot (a továbbiakban: humánszolgáltatások) ellátó intézményt fenntartó egyházi jogi személy, társadalmi szervezet, alapítvány, közalapítvány, országos kisebbségi önkormányzat, közhasznú társaság, nonprofit gazdasági társaság, gazdasági társaság és a humánszolgáltatást alaptevékenységként végző, a személyi jövedelemadóról szóló 1995. évi CXVII. törvény hatálya alá tartozó egyéni vállalkozó (a továbbiakban együtt: nem állami intézmény fenntartója) részére működési és fenntartási célú normatív és egyéb hozzájárulást állapít meg a következők szerint:

a) A közoktatási feladatot ellátó nem állami intézmény fenntartóját normatív hozzájárulás illeti meg – figyelemmel a b) pontban foglaltakra – e törvény 3. számú melléklete 15–17. pontjában, az 5. számú melléklet 6., 15., 16., 18., 22. pontjában, továbbá a 8. számú melléklet I. részének 1. és 3. pontjában megállapított, a helyi önkormányzatok normatív hozzájárulásaival és támogatásaival azonos jogcímenek és jogosultsági feltételek mellett a következő eltérésekkel.

A 3. számú melléklet 16.6.1. pontjában megállapított normatív hozzájárulás szempontjából bejáró az a gyermek, tanuló, akinek a lakóhelye, ennek hiányában tartózkodási helye az intézmény székhelyén, tagintézmény esetén telephelyén kívüli településen van. A 16.6.2. pont szerinti hozzájárulás akkor igényelhető a községi gyermekek, tanulók után, ha az óvodai, és/vagy általános iskolai feladat ellátását legalább két település tekintetében a fenntartó a területileg érintett többcélú kistérségi társulással/társulásokkal kötött írásos együttműködési megállapodás alapján vállalja. A hozzájárulás az együttműködési megállapodásban foglalt azon községi gyermekek, tanulók után igényelhető, akiknek neveléséről, oktatásáról a nem állami intézmény fenntartója gondoskodik. Az igénylésnél a 3. számú

melléklet 16.6.1–16.6.2. pontjában foglalt további feltételeket értelemszerűen a helyi önkormányzatokkal azonosan kell figyelembe venni.

b) A közoktatási feladatot ellátó intézményt fenntartó gazdasági társaságot – ide nem értve a nonprofit gazdasági társaságot –, valamint az egyéni vállalkozót az a) pont szerinti normatíva 30%-ának megfelelő hozzájárulás és támogatás illeti meg.

c) A nem állami felsőoktatási intézményt az általa ellátott közoktatási feladatra a 13. § (1) bekezdése szerint hozzájárulás és támogatás illeti meg.

d) A nem állami felsőoktatási intézmény gyakorló intézménye esetén a 13. § (2) bekezdése szerinti normatív hozzájárulás és támogatás jár. Ez a hozzájárulás és támogatás jár az egyházi jogi személy által fenntartott intézmény esetén is, ha egyházi felsőoktatási intézménnyel – a fenntartói jogok közös gyakorlására – kötött megállapodás keretében közreműködik a gyakorló intézményi feladatok ellátásában.

e) Nem jár normatív hozzájárulás és támogatás a szakközépiskolai és a szakiskolai tanulók gyakorlati képzésében részt vevőnek, ha költségei megtérítésére a Munkaerőpiaci Alap képzési alaprészből igényt tart. A térségi integrált szakképző központ keretében működő központi képzőhely humányszolgáltató fenntartója a szakképzési évfolyamokon tanulók után a 3. számú melléklet 16.1.2. pont alatti normatív hozzájárulást igénybe veheti.

f) Az egyházi felsőoktatási intézményt az Ftv. 139. §-ának (5)–(6) és (9) bekezdése szerinti állami hozzájárulás illeti meg.

g) A nem állami nem egyházi felsőoktatási intézményt az Ftv. 137. § (3) bekezdése szerinti állami hozzájárulás illeti meg.

h) A személyes gondoskodást nyújtó szociális, gyermekjóléti, gyermekvédelmi közfeladatot ellátó intézmény nem állami fenntartóját normatív hozzájárulás és támogatás illeti meg – figyelemmel az i) pontban foglaltakra – a helyi önkormányzatok e törvény 3. számú mellékletének 11. b)–m) és 12–14. pontjaiban, továbbá 8. számú melléklete II. részének 3. pontjában megállapított támogatásaival azonos jogcímenek, összegben és feltételek mellett.

i) A személyes gondoskodást nyújtó szociális, gyermekjóléti, gyermekvédelmi közfeladatot ellátó intézményt fenntartó gazdasági társaságot – ide nem értve a nonprofit gazdasági társaságot –, és az e bekezdésben meghatározott egyéni vállalkozót a h) pont szerinti normatíva 30%-ának megfelelő hozzájárulás illeti meg.

j) A nem állami intézmény fenntartójának az e bekezdés alapján megállapított normatív hozzájárulás és támogatás teljes összegét át kell adnia annak az intézménynek, amelyre tekintettel a támogatás megállapítására sor került.

(2) A közoktatási közfeladatot ellátó egyház a normatív hozzájáruláson és támogatáson túl az egyházak hitéleti és közcélú tevékenységének anyagi feltételeiről szóló 1997. évi CXXIV. törvény (a továbbiakban: az egyházak támogatásáról szóló törvény) 6. §-ában meghatározottak szerint kiegészítő támogatásra jogosult. A támogatási összeg – függetle-

nül az igénybe vett közoktatási szolgáltatás számától – 217 000 forint/év minden valós ellátott gyermek, illetve tanuló után, amely a fenntartó egyházat illeti meg óvodai ellátottak, iskolai közismereti oktatásban, szakképzési elméleti oktatásban, gyógypedagógiai oktatásban részt vevők – a Magyar Köztársaság 2007. évi költségvetéséről szóló 2006. évi CXXVII. törvény 3. számú mellékletének 15.2. pontja alapján 2008. augusztus 31-éig, e törvény 3. számú melléklet 15. a)–d) pontjaiban 2008. szeptember 1-jétől figyelembe vehető – törtévi (8/12 és 4/12 havi) létszáma alapján. E kiegészítő támogatásra az egyház a felsőoktatási intézménye gyakorló intézményében oktatottjai után nem jogosult.

(3) A közoktatási feladatot ellátó intézményt a Nek. tv. 47. §-ának (4) és (13) bekezdése alapján fenntartó országos kisebbségi önkormányzat a normatív hozzájáruláson és támogatáson túl a Nek. tv. 47. §-ának (10)–(12) bekezdése szerint minden ellátott gyermek, illetve oktatott tanuló után 217 000 forint/év kisebbségi fenntartói kiegészítő támogatásra jogosult, az így figyelembe vehető óvodai ellátottak, iskolai közismereti oktatásban, szakképzési elméleti oktatásban, gyógypedagógiai oktatásban részt vevők – a Magyar Köztársaság 2007. évi költségvetéséről szóló 2006. évi CXXVII. törvény 3. számú mellékletének 15.2. pontja alapján 2008. augusztus 31-éig, e törvény 3. számú melléklet 15. a)–d) pontjában 2008. szeptember 1-jétől figyelembe vehető – törtévi (8/12 és 4/12 havi) létszáma alapján.

(4) A szociális és gyermekjóléti, gyermekvédelmi közfeladatot ellátó intézményt fenntartó egyházi jogi személy a normatív hozzájáruláson túl az egyházak támogatásáról szóló törvény feltételei szerint kiegészítő támogatásra jogosult. Ennek mértéke a 3. számú melléklet 11. b)–m) és 12–14. pontjaiban megállapított normatíva 53,8%-a.

(5) Az (1) bekezdés a)–d) és h)–i) pontjában meghatározott normatív hozzájárulás és támogatás, valamint a (2)–(4) bekezdés szerinti kiegészítő támogatás elszámolása – a Kormány által meghatározott eljárási szabályok szerint – az Oktatási és Kulturális Minisztérium, illetve a Szociális és Munkaügyi Minisztérium humányszolgáltatás és kiegészítő támogatás tárgyvető követő év előirányzatai terhére, illetve javára történik.

(6) A személyes gondoskodást nyújtó szociális, gyermekjóléti és gyermekvédelmi intézmény, szolgáltatás egyházi fenntartója 2008-ban az (1) bekezdés h) pontjában felsorolt normatív állami hozzájárulásokra – a 3. számú mellékletben megfogalmazott feltételeken túl – akkor jogosult, ha a Magyar Köztársaság 2007. évi költségvetéséről szóló 2006. évi CXXVII. törvény 31. § (8) bekezdése szerinti kötelezettségének eleget tett, ide nem értve a bázis-szállást. A személyes gondoskodást nyújtó szociális intézmény, szolgáltatás egyházi fenntartója új belépőnek minősül a 3. számú melléklet 5/B. kiegészítő szabálya alapján.

(7) A személyes gondoskodást nyújtó szociális, illetve gyermekjóléti, gyermekvédelmi intézmény, szolgálta-

tás – (6) bekezdésben nem említett – fenntartója esetén 2008-ban az (1) bekezdés *h*) pontjában felsorolt normatív állami hozzájárulásokra – a 3. számú mellékletben megfogalmazott feltételeken túl – akkor jogosult, ha a Magyar Köztársaság 2007. évi költségvetéséről szóló 2006. évi CXXVII. törvény 31. § (9) bekezdésében foglaltaknak eleget tett, ide nem értve a bázis-szállást. A személyes gondoskodást nyújtó szociális intézmény, szolgáltatás (6) bekezdésben nem említett nem állami fenntartója új belépőnek minősül, ha a támogató szolgáltatás, közösségi ellátások, utcai szociális munka, vagy jelzőrendszeres házi segítségnyújtás esetében a szolgáltatás után 2007. december hónapban normatív hozzájárulásban nem részesült.

(8) A személyes gondoskodást nyújtó szociális, illetve gyermekjóléti, gyermekvédelmi intézmény, szolgáltatás – ide nem értve a bázis-szállást – egyházi, illetve nem állami fenntartója esetében a 2009. évi normatív hozzájárulás igénylésének feltétele, hogy a fenntartó, illetve fenntartóváltás esetén a jogelőd fenntartó 2008. július 31-éig bejelentse a Kincstár – fenntartó székhelye szerinti illetékes – regionális igazgatóságának

a) a normatív hozzájárulás-igénylés alapjául szolgáló várható feladatmutatót (ellátotti létszám, férőhelyszám, szolgálat, központ) és

b) az igénybevétel 2009. évi várható időtartamát.

A határidő elmulasztása esetén igazolási kérelemnek nincs helye. Ha a jogelőd fenntartónak nem volt bejelentési kötelezettsége, a határidőt követő fenntartóváltás esetén a feltételt teljesítettnek kell tekinteni.

(9) Az (1) bekezdés *a)–d*) pontjában meghatározott normatív hozzájárulás és támogatás, valamint a (2)–(3) bekezdés szerinti támogatás feltételeinek megállapítására, folyósítására és a felhasználás ellenőrzésére a XX. Oktatási és Kulturális Minisztérium fejezet, 11. cím, 2. alcím, 3. jogcím-csoport, 2. Egyházi és kisebbségi közoktatási intézmények kiegészítő támogatása jogcím előirányzat terhére a Kormány által meghatározott összeg használható fel.

(10) Az (1) bekezdés *h)–i*) pontjában meghatározott normatív hozzájárulás, valamint a (4) bekezdés szerinti kiegészítő támogatás feltételei megállapításának, folyósításának és felhasználásának ellenőrzésére a XXVI. Szociális és Munkaügyi Minisztérium fejezet, 16. cím, 48. alcím, 3. Egyházi szociális intézményi normatíva kiegészítése jogcím-csoport előirányzat terhére a Kormány által meghatározott összeg használható fel.

(11) Az e §-ban megállapított közoktatási célú normatív hozzájárulás és támogatás kizárólag az olyan intézményben ellátott, oktatott után vehető igénybe, amely intézmény működési engedélyében az igényjogosultságot megalapozó tevékenységeket egységes szerkezetbe foglalják, valamint a legmagasabb gyermek- és tanulólétszám az oktatás munkarendje (nappali, esti, levelező) szerint szerepel.

(12) A (2) bekezdés szerinti kiegészítő támogatás is azon gyermekek, tanulók után igényelhető, akik olyan ne-

velési-oktatási intézményben veszik igénybe a közszolgáltatást, amelyik szerepel a székhely szerint illetékes megyei, fővárosi önkormányzat feladatellátási, intézményhálozat-működtetési és fejlesztési tervében.

(13) A (12) bekezdés szerinti támogatások folyósításának előfeltétele a nevelési-oktatási intézmény költségvetésének a közoktatási törvény 118. §-ának (4) bekezdésében meghatározottak szerinti nyilvánosságra hozatala.

(14) Ha a nem állami intézményt fenntartónak járó normatív hozzájárulás és támogatás, valamint kiegészítő támogatás együttes összege a költségvetési évben meghaladja a 40,0 millió forintot, az elszámolás jogszerűségét független könyvvizsgáló erről szóló nyilatkozatával kell alátámasztani. A könyvvizsgálat költségeit a nem állami intézmény fenntartója viseli.

(15) A nem állami intézmény fenntartója a (2)–(4) bekezdés szerinti kiegészítő támogatást köteles a humánszolgáltatást ellátó intézménye(i), szolgáltatása(i) támogatására fordítani.

(16) A nem állami intézmény fenntartója egyetemlegesen felelős az általa fenntartott intézmény köztartozásaiért. A köztartozások összege a fenntartónak járó normatív támogatásból – az intézmény tevékenységének fenntarthatóságára tekintettel – visszatartandó.

(17) A Szocvtv. 92/C. §-ának (2) bekezdésében foglalt előírást az Áht. 18/C. §-a (6) bekezdésének *f*) pontjában megjelölt fenntartók a Kincstárnál vezetett elkülönített számlán teljesítik.

(18) A Szocvtv. 92/C. §-ának (3) bekezdése szerinti támogatás összege legalább 90,0 millió forint.

(19) A tűz elleni védekezésről, a műszaki mentésről és a tűzoltóságról szóló 1996. évi XXXI. törvény (a továbbiakban: Tűo. tv.) alapján a köztestületként működő önkéntes tűzoltóságot fenntartó helyi önkormányzat a köztestületi önkéntes tűzoltóság fenntartásához és működéséhez az átvállalt feladattal arányos állami támogatást a Tűo. tv. 41. §-ának (6) bekezdése, illetve 34. §-ának (3) bekezdése értelmében a XI. Önkormányzati és Területfejlesztési Minisztérium fejezet, 12. cím, 22. Köztestületi tűzoltóságok normatív támogatása alcímének előirányzatából a következő feltételek és normatívák alapján veheti igénybe:

a) a támogatást az az önkormányzat veheti igénybe, amelynek területén a tárgyévet megelőző december 1-jén az önkéntes tűzoltóság a Tűo. tv. 34. §-ának (1) bekezdése alapján köztestületi tűzoltósággént működött;

b) valamennyi önkéntes köztestületi tűzoltóság a kézenléti szolgálat működéséhez azonos összegű, 9,0 millió forint alaptámogatásra jogosult;

c) *a*) *b*) pont szerinti felosztott támogatás után megmaradó előirányzat a 31/2007. (X. 25.) ÖTM rendeletben előírt veszélyeztetettség alapján kerül felosztásra.

(20) A Tűo. tv. alapján a XI. Önkormányzati és Területfejlesztési Minisztérium fejezet 12. cím, 20. alcím,

12. a Magyar Tűzoltó Szövetség, valamint Létesítményi és Önkéntes Tűzoltóságok Országos Szövetségének támogatása jogcím-csoport előirányzatából 15,0 millió forintot azon önkéntes tűzoltó egyesületek támogatására kell fordítani, amelyek vállalják a köztestületi tűzoltósággá történő fejlesztést.

32. § A személyi jövedelemadó meghatározott részének az adózó rendelkezése szerinti felhasználásáról szóló 1996. évi CXXVI. törvény 4/A. §-a (1) bekezdésének b) pontja alapján kijelölt előirányzat felhasználási célja a 2008. évi személyi jövedelemadó-rendeletkezéseknél a parlafü-mentesítés feladatai és a gyermekszegénység elleni program támogatása feladatai. Felhasználása a 2009. évi költségvetési törvényben kerül megtervezésre.

33. § (1) A pártok támogatására fordítható keretből (I. Országgyűlés fejezet, 7. cím) az ott megnevezett pártok a pártok működéséről és gazdálkodásáról szóló 1989. évi XXXIII. törvény rendelkezései szerint részesülnek.

(2) A pártok működését segítő tudományos, ismeretterjesztő, kutatási, oktatási tevékenységet végző alapítványok a pártok működéséről és gazdálkodásáról szóló 1989. évi XXXIII. törvény rendelkezései szerint részesülnek támogatásban az e célra fordítható keretből (I. Országgyűlés fejezet, 8. cím).

(3) A nemzeti és etnikai kisebbségi szervezetek támogatására előirányzott keret (I. Országgyűlés fejezet, 6. cím) felhasználásáról – kijelölt bizottságának javaslata alapján – az Országgyűlés dönt.

Ötödik Fejezet

ÁLLAMI KEZESSÉG- ÉS GARANCIAVÁLLALÁS, VISZONTGARANCIA-VÁLLALÁS ÉS KEZESI HELYTÁLLÁS

34. § (1) A Kormány által 2008. évben újonnan vállalható egyedi állami kezességek és állami garanciák együttes összege az év egyetlen napján sem haladhatja meg a 150 000,0 millió forintot.

(2) Az (1) bekezdésben megállapított keretösszeg – a járulékos hitelköltségek és az árfolyamváltozás miatt bekövetkező emelkedést kivéve – kizárólag az Országgyűlés jóváhagyásával léphető túl.

(3) Az Áht. 33. §-a (1) bekezdésének b) pontja alapján a nemzetközi fejlesztési intézményektől felveendő hitelekhez vállalható egyedi állami kezességek és állami garanciák nem terhelik az (1) bekezdés szerinti keretösszeget.

35. § Az Áht. 33/B. §-a alapján 2008. évben vállalható kiállítási garanciák és kiállítási viszontgaranciák együttes, a vállalás időpontjában forintra átszámított állománya az

év egyetlen napján sem haladhatja meg a 150 000,0 millió forintot.

36. § (1) A Magyar Fejlesztési Bank Zrt. (a továbbiakban: MFB Rt.) forrásszerzés céljából felvett éven túli lejáratú hiteleinek, kölcsöneinek, valamint kötvénykibocsátásainak együttes állománya a 2008. év folyamán legfeljebb 1 200 000,0 millió forint lehet.

(2) A Kormány határozata alapján az MFB Rt. által nyújtott hitelfinanszírozásból származó, valamint harmadik fél javára vállalt készfizető kezességből és bankgaranciából származó kötelezettségek együttes állománya a 2008. év folyamán legfeljebb 400 000,0 millió forint lehet.

(3) Az MFB Rt. által forrásszerzés céljából felvett – euróban meghatározott – éven túli lejáratú hitelekhez és kölcsönökhöz, valamint kibocsátott kötvényekhez kapcsolódóan a Kormány által vállalható árfolyam-fedezeti megállapodás által fedezett források forintban számított együttes állománya a 2008. év folyamán legfeljebb 1 200 000,0 millió forint lehet.

(4) Az MFB Rt. által saját kockázatára nyújtott azon hitelek állománya, amelyekhez a Kormány határozatában forrás- és eszközoldali kamattámogatást biztosít, a 2008. év folyamán legfeljebb 300 000,0 millió forint lehet.

(5) Az (1)–(4) bekezdésben megállapított kereteket a tényleges állományok az év egyetlen napján sem haladhatják meg.

37. § (1) Az e törvény 34. §-a és 36. §-ának (2) bekezdése alapján vállalt kezesség után a központi költségvetés javára kezességvállalási díjat kell felszámítani. A kezességvállalási díj mértéke a kezességgel biztosított kötelezettség összegének legfeljebb 2%-a lehet.

(2) Az (1) bekezdésben meghatározott díjat a Kormány nyilvános határozatban alacsonyabb mértékben is megállapíthatja, illetve indokolt esetben elengedheti.

38. § (1) A Magyar Export-Import Bank Zrt. által forrásszerzés céljából kül- és belföldi hitelintézetektől elfogadott betétek és felvett hitelek, valamint kibocsátott kötvények együttes állománya 2008. december 31-én legfeljebb 220 000,0 millió forint lehet.

(2) A Magyar Export-Import Bank Zrt. által a központi költségvetés terhére vállalt exportcélú garanciaügyletek állománya 2008. december 31-én legfeljebb 80 000,0 millió forint lehet.

(3) A Magyar Exporthitel Biztosító Zrt. által vállalt nem piacképes biztosítások állománya 2008. december 31-én legfeljebb 350 000,0 millió forint lehet.

(4) Az (1)–(3) bekezdésben megállapított kereteket a tényleges állományok az év egyetlen napján sem haladhatják meg.

39. § (1) A Hitelgarancia Zrt. által vállalt készfizető kezesség mögött – külön jogszabályban meghatározott feltételek mellett – a (2)–(7) bekezdések szerint visszavonhatatlan állami viszontgarancia áll fenn.

(2) Az állami viszontgarancia mértéke a Hitelgarancia Zrt. által vállalt készfizető kezesség érvényesítéséből a társaságot terhelő fizetési kötelezettség 70%-a.

(3) A Hitelgarancia Zrt. az (1) bekezdés szerinti állami viszontgaranciával a kis- és középvállalkozások, valamint a munkavállalói résztulajdonosi program megvalósítására – a Munkavállalói Résztulajdonosi Programról szóló 1992. évi XLIV. törvény alapján – létrejövő szervezetek (e §-ban a továbbiakban: vállalkozások) legfeljebb 25 év lejáratú hitel-, illetve kölcsönszerződésből, bankgarancia-szerződésből, termelési célú eszközbeszerzéshez kapcsolódó pénzügyi lízingszerződésből és faktoringszerződésből eredő kötelezettségéért vállalhat készfizető kezességet.

(4) A készfizető kezesi szerződés jogosultja lehet:

a) pénzügyi intézmény,
b) a Magyar Vállalkozásfejlesztési Alapítvány az Országos Mikrohitel Alapból történő pénzkölcsön nyújtása esetén,

c) a megyei és fővárosi vállalkozásfejlesztési alapítvány mikrohitelzési tevékenység esetén.

(5) A Hitelgarancia Zrt. által a központi költségvetés terhére vállalt készfizető kezesség állománya 2008. december 31-én nem haladhatja meg a 450 000,0 millió forintot.

(6) Az (1) bekezdés szerinti állami viszontgarancia kiterjed a Hitelgarancia Zrt.-nek a tőkepiacról szóló 2001. évi CXX. törvény alapján működő kockázati tőkealapnak gazdasági társaságban fennálló kockázati tőkebefektetése értékesítéséből származó követelés 50%-áért vállalt készfizető kezességére is. A készfizető kezességgel biztosított követelés mértéke nem haladhatja meg a tulajdonszerzésre fordított összeg 50%-át.

(7) A Hitelgarancia Zrt. által az (1) bekezdés szerinti állami viszontgaranciával vállalt készfizető kezesség érvényesítése esetén a társaság köteles minden szükséges jogcselekményt megtenni a rá átszálló és a vállalkozással szemben fennálló követelés behajtására. A központi költségvetést illeti meg a társaság által behajtott – a behajtási költségekkel csökkentett – összeg 70%-a.

(8) Ha az (1) bekezdés szerinti állami viszontgaranciával vállalt készfizető kezességvállalás beváltását követően a Hitelgarancia Zrt. a reá átszállt követelést és a pénzügyi intézmény az adóssal szemben fennmaradt követelését együttesen érvényesíti, külön jogszabályban meghatározott feltételek mellett megállapodhatnak abban, hogy a behajtási bevételekből először a pénzügyi intézmény követelését kell kielégíteni.

(9) A Hitelgarancia Zrt. az (1) bekezdés szerinti ügyletek bevételeit, valamint az ezen ügyletekhez kapcsolódó

költségeket és ráfordításokat elkülönítetten köteles nyilvántartani és az éves beszámoló kiegészítő mellékletében bemutatni.

(10) A Hitelgarancia Zrt. állami viszontgarancia nélkül, saját kockázatára is vállalhat készfizető kezességet.

40. § (1) Az Agrár-Vállalkozási Hitelgarancia Alapítvány (a továbbiakban e §-ban: Alapítvány) által vállalt készfizető kezesség mögött – külön jogszabályban meghatározott feltételek mellett – a (2)–(7) bekezdések szerint visszavonhatatlan állami viszontgarancia áll fenn.

(2) A állami viszontgarancia mértéke az Alapítvány által vállalt készfizető kezesség érvényesítéséből az Alapítványt terhelő fizetési kötelezettség 70%-a.

(3) Az (1) bekezdésben vállalt állami viszontgarancia a mezőgazdasági tőkepótló hitelekre és az 1999. január 1-je után vállalt készfizető kezességek érvényesítésére vonatkozik.

(4) Az Alapítvány a természetes személyek, a gazdasági társaságok, a közhasznú társaságok, a szövetkezetek, a magánvállalkozások legfeljebb 25 év lejáratú hitel-, illetve kölcsönszerződésből, bankgarancia-szerződésből, valamint termelési célú eszközbeszerzéshez kapcsolódó pénzügyi lízingszerződésből, továbbá faktoringszerződésből eredő kötelezettségéért vállalhat készfizető kezességet.

(5) A készfizető kezesi szerződés jogosultja lehet:

a) pénzügyi intézmény,
b) a Magyar Vállalkozásfejlesztési Alapítvány az Országos Mikrohitel Alapból történő pénzkölcsön nyújtása esetén,
c) a megyei és fővárosi vállalkozásfejlesztési alapítvány mikrohitelzési tevékenység esetén.

(6) Az Alapítvány által a központi költségvetés terhére vállalt készfizető kezesség állománya 2008. december 31-én nem haladhatja meg a 120 000 millió forintot.

(7) Az Alapítvány által az (1) bekezdés szerinti állami viszontgaranciával vállalt készfizető kezesség érvényesítése esetén az Alapítvány köteles minden szükséges jogcselekményt megtenni a rá átszálló követelés behajtására. Az Alapítvány által behajtott – a behajtási költségekkel csökkentett – összeg 70%-a a központi költségvetést illeti meg.

(8) Ha a készfizető kezességvállalás beváltását követően az Alapítvány a reá átszállt követelést és a pénzügyi intézmény az adóssal szemben fennmaradt követelését együttesen érvényesíti, külön jogszabályban meghatározott feltételek mellett megállapodhatnak abban, hogy a behajtási bevételekből először a pénzügyi intézmény követelését kell kielégíteni.

(9) Az Alapítvány állami viszontgarancia nélkül, saját kockázatára is vállalhat készfizető kezességet.

41. § A Magyar Állam készfizető kezesként felel a Diákhitel Központ Zrt. azon fizetési kötelezettségeiért, amelyek a belföldről és külföldről, a diákhitelezési rend-

szer finanszírozása érdekében felvett hiteleiből, illetve kötvénykibocsátásaiból erednek. Az állami kezességvállalásért a Diákhitel Központ Zrt.-nek díjat nem kell fizetnie. A Diákhitel Központ Zrt. éves finanszírozási tervét a pénzügyminiszter hagyja jóvá.

42. § Amennyiben a Magyar Állam által benyújtott, az (1)–(2) bekezdésekben megjelölt állami támogatásokra vonatkozó előzetes bejelentés alapján a kezességvállalásokat az Európai Bizottság jóváhagyja, a Magyar Állam készfizető kezesként felel

(1) a családi gazdálkodók telephely (tanya, telep, major) megvásárlásához, létesítéséhez és korszerűsítéséhez, továbbá a gazdálkodáshoz szükséges forgóeszközök beszerzéséhez a családi gazdálkodók és más mezőgazdasági kis- és középüzemek kedvezményes hitelezéséhez kapcsolódó kamattámogatásról és állami kezességvállalásról szóló 317/2001. (XII. 29.) Korm. rendelet alapján felvett kedvezményes hitelek visszafizetéséért változatlan feltételek mellett.

a) Az állami kezességvállalás mértéke a fennálló tőkeösszeg 60%-a.

b) Az állami kezességvállalás együttes összege nem haladhatja meg a 12 052 686 929 forintot.

c) Az állami kezességvállalásért díjat nem kell fizetni.

d) Az állami kezességvállalás lejáratát követő 30. nap, de legkésőbb 2018. február 15. napja.

(2) a területükön 2007. évben legalább 30% mértékű fagykárt szenvedett és 2 000 000 forintot meg nem haladó éves nettó árbevétellel rendelkező, valamint a 100% mértékű fagykárt szenvedett mezőgazdasági termelők kedvezményes hiteleinek visszafizetéséért.

a) Az állami kezességvállalás mértéke a fennálló tőkeösszeg 80%-a.

b) Az állami kezességvállalás együttes összege nem haladhatja meg a 3 000 000 000 forintot.

c) Az állami kezességvállalásért díjat nem kell fizetni.

d) Az állami kezességvállalás lejáratát követő 30. nap, de legkésőbb 2016. december 31. napja.

43. § Amennyiben a Magyar Államnak szerződéssel, illetve jogszabállyal vállalt kezesség- vagy viszontgarancia érvényesítéséből olyan fizetési kötelezettsége keletkezik, amely nem szerepel e törvény 1. számú mellékletében, azt a XXII. Pénzügyminisztérium fejezet, 18. Állam által vállalt kezesség és viszontgarancia érvényesítése cím terhére kell teljesíteni.

44. § (1) A Magyar Vállalkozásfinanszírozási Zrt. (e §-ban a továbbiakban: MV Zrt.) által a (2) bekezdés szerint vállalt készfizető kezesség érvényesítéséből a társaságot terhelő fizetési kötelezettségek 100%-a mögött – külön jogszabályban meghatározott feltételek mellett –

a) a Gazdaságfejlesztés Operatív Program Pénzügyi eszközök prioritási tengelyében, illetve

b) a Közép-magyarországi Operatív Program A tudásalapú gazdaság innováció- és vállalkozásorientált fejlesztése prioritási tengelyében

Garanciaeszközökre meghatározott források erejéig visszavonhatatlan költségvetési viszontgarancia áll fenn.

(2) Az MV Zrt. az (1) bekezdés szerinti költségvetési viszontgaranciával a mikro-, kis- és középvállalkozások legfeljebb 10 év lejáratú hitelszerződésből eredő kötelezettségének legfeljebb 80%-áig vállalhat készfizető kezességet.

(3) Az MV Zrt. által a Gazdaságfejlesztés Operatív Program Pénzügyi eszközök prioritási tengelyében, illetve a Közép-magyarországi Operatív Program A tudásalapú gazdaság innováció- és vállalkozásorientált fejlesztése prioritási tengelyében a Garanciaeszközökre vállalt készfizető kezesség állománya a 2008. évben nem haladhatja meg a 100 000,0 millió forintot.

(4) Az (1) bekezdés a) pontja szerinti viszontgarancia érvényesítéséből eredő fizetési kötelezettséget a XIX. Uniós fejlesztések fejezet, 2. cím, 4. alcím, 1. Gazdaságfejlesztés Operatív Program jogcímcsoport, az (1) bekezdés b) pontja szerinti viszontgarancia érvényesítéséből eredő fizetési kötelezettséget a XIX. Uniós fejlesztések fejezet, 2. cím, 4. alcím, 29. Közép-magyarországi Operatív Program jogcímcsoport terhére kell teljesíteni.

(5) Az (1)–(3) bekezdések szerinti kezesség érvényesítéséből származó, az MV Zrt. által behajtott követelés összege a Gazdaságfejlesztés Operatív Program, illetve a Közép-magyarországi Operatív Program forrását növeli.

(6) Az MV Zrt. a (2) bekezdésben meghatározott kezességvállalási tevékenységet közvetlenül, vagy az általa nyílt pályázati eljárás során kiválasztott garanciaszervezetek közreműködésével végzi.

Hatodik Fejezet

A KÖZPONTI KÖLTSÉGVETÉS VÉGREHAJTÁSÁVAL KAPCSOLATOS RENDELKEZÉSEK

Az Országgyűlés kizárólagos hatásköre

45. § (1) Az Országgyűlés a következő címek, alcímek, jogcím-csoportok, jogcímek, előirányzat-csoportok, kiemelt előirányzatok tekintetében magának tartja fenn a jogot az előirányzatok év közbeni megváltoztatására:

a) a nemzeti és etnikai kisebbségi szervezetek támogatása (I. Országgyűlés fejezet, 6. cím),

b) a pártok támogatása (I. Országgyűlés fejezet, 7. cím),

c) az egyházak támogatása (XX. Oktatási és Kulturális Minisztérium fejezet, 11. cím, 39. alcím, 1–8. és 10. jogcím-csoport),

d) az országos kisebbségi önkormányzatok támogatása (I. Országgyűlés fejezet, 16. és 17. cím).

(2) Az Országgyűlés magának tartja fenn a jogot az I–VI., a VIII., a XXX. és a XXXIII. fejezetek kiadási és bevételi előirányzatai főösszegének, valamint a XX. Oktatási és Kulturális Minisztérium fejezet 11. cím, 39. alcím, 9. Egyházi kulturális örökség értékeinek rekonstrukciója és egyéb beruházások jogcím-csoport előirányzatai csökkentésére, kivéve az Áht. 46. § (1) bekezdésében foglaltakat, valamint ha a fejezetek között a fejezet felügyeletét ellátó szervek vezetői kezdeményeznek előirányzat-átcsoportosítást.

A központi költségvetés előirányzat-módosítási kötelezettség nélkül teljesülő kiadásai és bevételei

46. § Az 1. §-ban meghatározott kiadási és bevételi előirányzatok közül az e törvény 14. számú mellékletében megállapított esetekben a teljesülés külön szabályozott módosítás nélkül is eltérhet az előirányzattól.

47. § (1) A XXII. Pénzügyminisztérium fejezet, 5. Adó- és Pénzügyi Ellenőrzési Hivatal cím 1. Működési költségvetés előirányzat-csoport 1. Személyi juttatások kiemelt előirányzata legfeljebb 16 896,0 millió forinttal, a 2. Munkaadókat terhelő járulékok kiemelt előirányzata legfeljebb 5407,0 millió forinttal túlléphető a pénzügyminiszter által meghatározott feltételek teljesítése esetén, és ha a XLII. A központi költségvetés fő bevételei fejezet, 2. cím, 1. Általános forgalmi adó alcím előirányzata, a 3. cím, 1. Személyi jövedelemadó alcím előirányzata, a 3. cím, 4. Lakossági illetékek alcím előirányzata, a LXXI. Nyugdíjbiztosítási Alap fejezet, 1. cím, 1. Munkáltatói nyugdíjbiztosítási járulék alcím előirányzata, a 2. Biztosított nyugdíjjárulék alcím előirányzata, a LXXII. Egészségbiztosítási Alap fejezet 1. cím, 1. Munkáltatói egészségbiztosítási járulék alcím előirányzata, a 2. Biztosított egészségbiztosítási járulék alcím előirányzata együttesen legalább 101%-ban teljesül.

(2) A pénzügyminiszter negyedévente engedélyezhet előlegkifizetést az (1) bekezdés szerinti személyi juttatás és munkaadókat terhelő járulékok előirányzatok terhére, amennyiben az általa meghatározott feltételek és az (1) bekezdésben megjelölt előirányzatoknak a pénzügyminiszter által meghatározott negyedéves bevételi tervei teljesülnek.

Az év közben fizethető előleg összege nem haladhatja meg a negyedéves bevételi terven felül teljesülő előirányzatok összegét.

(3) Amennyiben a tárgyév december 29-ig az (1) bekezdésben meghatározott bevételi előirányzat teljesül, az (1) bekezdés szerinti személyi juttatások és munkaadókat terhelő járulékok előirányzatának legfeljebb az év közben kifizetett előleg összegével csökkentett részét lehet az APEH rendelkezésére bocsátani.

A jutalom összege az (1) bekezdésben meghatározott feltételek teljesülésének arányában fizethető.

(4) A pénzügyminiszter a (2) bekezdés szerint negyedévente meghatározott bevételi tervet meghaladó bevételi

többlet legfeljebb 20%-ának mértékéig a XXII. Pénzügyminisztérium fejezet, 5. Adó- és Pénzügyi Ellenőrzési Hivatal cím, 1. Működési költségvetés előirányzat-csoport, 3. Dologi kiadások kiemelt előirányzatán és a 2. Felhalmozási költségvetés előirányzat-csoport kiemelt előirányzatain is túllépést engedélyezhet.

48. § (1) A XXII. Pénzügyminisztérium fejezet, 6. Vám- és Pénzügyőrség cím, 1. Működési költségvetés előirányzat-csoport, 1. Személyi juttatások kiemelt előirányzata legfeljebb 6009,1 millió forinttal, a 2. Munkaadókat terhelő járulékok kiemelt előirányzata legfeljebb 1922,9 millió forinttal túlléphető a pénzügyminiszter által meghatározott feltételek teljesülése esetén, és ha a XLII. A központi költségvetés fő bevételei fejezet, 2. cím, 2. Jövedéki adó alcím, 3. Regisztrációs adó alcím és a 7. cím, 2. Vámbeszédesi költség megtérítése alcím előirányzatai együttesen legalább 101%-ban teljesülnek.

(2) A pénzügyminiszter negyedévente engedélyezhet előlegkifizetést az (1) bekezdés szerinti személyi juttatás és munkaadókat terhelő járulékok előirányzat terhére, amennyiben az általa meghatározott feltételek és az (1) bekezdésben megjelölt előirányzatoknak a pénzügyminiszter által meghatározott negyedéves bevételi tervei teljesülnek.

Az év közben fizethető előleg összege nem haladhatja meg a negyedéves bevételi terven felül teljesülő előirányzatok összegét.

(3) Amennyiben tárgyév december 29-ig az (1) bekezdésben meghatározott bevételi előirányzat teljesül, az (1) bekezdés szerinti személyi juttatás és munkaadókat terhelő járulékok előirányzatoknak legfeljebb az év közben kifizetett előleg összegével csökkentett részét lehet a Vám- és Pénzügyőrség rendelkezésére bocsátani.

(4) A pénzügyminiszter a (2) bekezdés szerint negyedévente meghatározott bevételi tervet meghaladó bevételi többlet legfeljebb 20%-ának mértékéig a XXII. Pénzügyminisztérium fejezet, 6. Vám- és Pénzügyőrség cím, 1. Működési költségvetés előirányzat-csoport, a 3. Dologi kiadások kiemelt előirányzatán, és a 2. Felhalmozási költségvetés előirányzat-csoport kiemelt előirányzatain is túllépést engedélyezhet.

49. § (1) A XXVI. Szociális és Munkaügyi Minisztérium fejezet, 4. Országos Munkabiztonsági és Munkaügyi Főfelügyelőség cím, 1. Működési költségvetés előirányzat-csoport 1. Személyi juttatások kiemelt előirányzata legfeljebb 550,0 millió forinttal, a 2. Munkaadókat terhelő járulékok kiemelt előirányzata legfeljebb 176,0 millió forinttal túlléphető, a szociális és munkaügyi miniszter által meghatározott feltételek teljesülése esetén, a pénzügyminiszter egyetértésével, ha a 47. § (1) bekezdésében meghatározott bevételi előirányzatokra vonatkozó feltétel teljesül.

(2) A szociális és munkaügyi miniszter negyedévente engedélyezhet jutalom-előleg kifizetést az (1) bekezdés szerinti személyi juttatás és munkaadókat terhelő járulé-

kok előirányzatok terhére, amennyiben az általa meghatározott feltételek, és a 47. § (1) bekezdésben megjelölt előirányzatoknak a pénzügyminiszter által meghatározott negyedéves bevételi tervei teljesülnek. Az év közben fizethető jutalom-előleg összege nem haladhatja meg a negyedéves bevételi terven felül teljesülő előirányzatok összegét.

(3) Amennyiben a tárgyév december 29-ig a 47. § (1) bekezdésében meghatározott bevételi előirányzatok teljesülnek, az (1) bekezdés szerinti személyi juttatás és munkaadókat terhelő járulékok előirányzatának legfeljebb az év közben kifizetett jutalom-előleg összegével csökkentett részét lehet az Országos Munkabiztonsági és Munkaügyi Főfelügyelőség rendelkezésére bocsátani.

(4) A szociális és munkaügyi miniszter a pénzügyminiszter egyetértésével a (2) bekezdés szerint negyedévente meghatározott bevételi tervet meghaladó bevételi többlet legfeljebb 5%-ának mértékéig a XXVI. Szociális és Munkaügyi Minisztérium fejezet, 4. Országos Munkabiztonsági és Munkaügyi Főfelügyelőség cím, 1. Működési költségvetés előirányzat-csoport 3. Dologi kiadások kiemelt előirányzatán és a 2. Felhalmozási költségvetés előirányzat-csoport kiemelt előirányzatain is túllépést engedélyezhet.

(5) A XXVI. Szociális és Munkaügyi Minisztérium fejezet, 11. Nemzeti Fogyasztóvédelmi Hatóság cím, 1. Működési költségvetés előirányzat-csoport kiemelt előirányzatai összesen legfeljebb 600,0 millió forinttal túlléphetők a szociális és munkaügyi miniszter által meghatározott teljesítménykövetelmények teljesülése esetén a pénzügyminiszter egyetértésével.

(6) A szociális és munkaügyi miniszter negyedévente engedélyezhet előlegkifizetést az (5) bekezdés szerinti előirányzatok terhére a pénzügyminiszter egyetértésével, ha a teljesítménykövetelmények időarányos teljesítése meghaladja a tervezett.

(7) Tárgyév december 29-ig az (5) bekezdésben meghatározott összegnek legfeljebb az év közben kifizetett előleggel csökkentett részét lehet a Nemzeti Fogyasztóvédelmi Hatóság rendelkezésére bocsátani.

50. § (1) A XVI. Környezetvédelmi és Vízügyi Minisztérium fejezet, 6. Környezetvédelmi, természetvédelmi és vízügyi hatósági szervek cím, 1. Működési költségvetés előirányzat-csoport, 1. Személyi juttatások kiemelt előirányzata legfeljebb 300,0 millió forinttal, a 2. Munkaadókat terhelő járulékok kiemelt előirányzata legfeljebb 96,0 millió forinttal túlléphető a környezetvédelmi és vízügyi miniszter által meghatározott feltételek teljesítése esetén a pénzügyminiszterrel egyetértésben, és ha a XVI. Környezetvédelmi és Vízügyi Minisztérium fejezet, 12. cím, 3. Termékdíjak alcím 1–9. jogcím-csoport és 12. cím, 5. alcím Vízkészletjárulékal alcím előirányzata együttesen legalább 101%-ban teljesül.

(2) A környezetvédelmi és vízügyi miniszter a pénzügyminiszterrel történő egyetértéssel negyedévente engedé-

lyezhet jutalom-előleg kifizetést az (1) bekezdés szerinti személyi juttatás és munkaadókat terhelő járulékok előirányzat terhére, amennyiben a környezetvédelmi és vízügyi miniszter által meghatározott feltételek és az (1) bekezdésben megjelölt előirányzatoknak a környezetvédelmi és vízügyi miniszter által meghatározott negyedéves bevételi tervei teljesülnek. Az év közben fizethető jutalom-előleg összege nem haladhatja meg a negyedéves bevételi terven felül teljesülő előirányzatok összegét.

(3) Amennyiben a tárgyév december 29-éig az (1) bekezdésben meghatározott bevételi előirányzatok teljesülnek, az (1) bekezdés szerinti személyi juttatások és munkaadókat terhelő járulékok előirányzatoknak legfeljebb az év közben kifizetett jutalom-előleg összegével csökkentett részét kell a területi szervek rendelkezésére bocsátani.

A Kormány, a pénzügyminiszter és a fejezet felügyeletét ellátó szervek vezetőinek különleges jogosítványai

51. § (1) Felhatalmazást kap a Kormány, hogy a IX. Helyi önkormányzatok támogatásai és átengedett személyi jövedelemadója fejezeten belül új előirányzatot hozzon létre fejezeten belüli és más fejezettől történő átcsoportosítással.

(2) Felhatalmazást kap a Kormány, hogy a személyi juttatások arányosítása céljából a Miniszterelnöki Hivatal igazgatás és a minisztériumok igazgatása címenek jóváhagyott személyi juttatások és munkaadókat terhelő járulékok előirányzatain fejezetek közötti átcsoportosítást hajtson végre.

(3) A 4. § (1) bekezdése és az 5. § szerinti előirányzat fejezetekre, címekre, alcímekre, jogcím-csoportokra, jogcímekre, előirányzat-csoportokra, kiemelt előirányzatokra – felmérés alapján – történő átcsoportosítására a pénzügyminiszter kap felhatalmazást.

(4) A pénzügyminiszter év közben fejezetek közötti előirányzat-átcsoportosítást hajthat végre a XXII. Pénzügyminisztérium fejezet, 17. cím, 1. alcím, 13. Rendkívüli beruházási tartalék jogcím-csoport előirányzat terhére.

(5) Az önkormányzati és területfejlesztési miniszter a pénzügyminiszterrel és a támogatás jellege szerint illetékes miniszterrel egyetértésben a helyi önkormányzatok által felhasználható központosított előirányzatok (IX. Helyi önkormányzatok támogatásai és átengedett személyi jövedelemadója fejezet, 5. cím) 5. számú mellékletben szereplő támogatási jogcímei között a 9. és 12. jogcím kivételével, a helyi önkormányzatok működőképességének megőrzését szolgáló kiegészítő támogatások (IX. Helyi önkormányzatok támogatásai és átengedett személyi jövedelemadója fejezet, 6. cím) 6. számú mellékletben szereplő támogatási jogcímei között, továbbá a IX. Helyi önkormányzatok támogatásai és átengedett személyi jövedelemadója fejezet, 5. és 6. cím, valamint a 11. cím között az 5. számú mellékletben szereplő 9. és 12. jogcím kivétel-

vel – a felhasználási igény figyelembevételével – átcsoportosításokat hajthat végre. Ha az átcsoportosítás a IX. Helyi önkormányzatok támogatásai és átengedett személyi jövedelemadója fejezet, 5. címről a 6. címre történik, úgy az átcsoportosítás ez utóbbi címre a 6. számú melléklet 1., 3., 2. támogatási jogcím sorrendjében történik.

(6) Az Országgyűlés felhatalmazza a földművelésügyi és vidékfejlesztési minisztert, hogy a pénzügyminiszter előzetes egyetértésével a XII. Földművelésügyi és Vidékfejlesztési Minisztérium fejezet

a) 1–9. címek és alcímeik kiemelt előirányzatai között,

b) a 10. cím, 2. Egyéb fejezeti kezelésű előirányzatok alcím, a 10. cím, 5. Nemzeti támogatások alcím, 1–9. jogcím-csoport, a 10. cím, 7. Árfolyamkockázat és egyéb EU által nem térített kiadások alcím, valamint a 10. cím, 13. EU tagságból eredő feladatok alcím között és az alcímen belül átcsoportosítást hajtson végre.

(7) Az Országgyűlés felhatalmazza a honvédelmi minisztert, hogy a pénzügyminiszter előzetes egyetértésével a haderő-átalakítással összefüggő szervezeti intézkedésekből eredő feladatok, a NATO felé vállalt haderő-fejlesztési célkitűzések, valamint az előre nem tervezett nemzetközi feladatok végrehajtása céljából a XIII. Honvédelmi Minisztérium fejezet címei, alcímei között – beleértve címen belül a kiemelt előirányzatokat is – indokolt esetben átcsoportosítást hajtson végre.

(8) Az Országgyűlés felhatalmazza a pénzügyminisztert, hogy az oktatási és kulturális miniszter értesítése alapján a XX. Oktatási és Kulturális Minisztérium fejezet, 11. cím, 15. alcím, 8. Kulturális közhasznú és gazdasági társaságok által ellátott feladatok támogatása jogcím-csoport előirányzatból, valamint a XX. Oktatási és Kulturális Minisztérium fejezet, 4. Művészeti intézmények cím előirányzatból a színházi feladatot ellátó közhasznú társaság(ok), költségvetési szerv(ek) fenntartói feladatainak önkormányzat(ok) részére megállapodással történő átadásával egyidejűleg az ő(ke)t a megállapodás szerint megillető összeget a IX. Helyi önkormányzatok támogatásai és átengedett személyi jövedelemadója fejezet, 7. A helyi önkormányzatok színházi támogatása cím megfelelő alcímeire átrendezze.

(9) Az Országgyűlés felhatalmazza a pénzügyminisztert, hogy a XXII. Pénzügyminisztérium fejezet, 24. cím, 4. Pénzügyigazgatás korszerűsítése alcím előirányzata terhére a feladatmegosztásnak megfelelően fejezetek közötti átcsoportosítást hajtson végre.

(10) Az Országgyűlés felhatalmazza az önkormányzati és területfejlesztési minisztert, hogy

a) a XI. Önkormányzati és Területfejlesztési Minisztérium fejezet, 12. cím, 3. alcím, 2. Vásárhelyi Terv továbbfejlesztése jogcím-csoport előirányzatát – a regionális fejlesztési tanácsokkal egyeztetve – a 16. számú mellékletben foglalt, régiók számára meghatározott összeg megváltoztatása nélkül a 12. cím, 3. alcím, 4. Decentralizált területfejlesztési programok jogcím-csoport javára átcsoportosítsa,

b) a XI. Önkormányzati és Területfejlesztési Minisztérium fejezet, 12. cím, 3. alcím, 2. Vásárhelyi Terv továbbfejlesztése jogcím-csoport régiónkénti keretei között – a regionális fejlesztési tanácsokkal egyeztetve – átcsoportosítást hajtson végre.

(11) Az Országgyűlés felhatalmazza az önkormányzati és területfejlesztési minisztert, hogy – a pénzügyminiszter előzetes egyetértésével – a XI. Önkormányzati és Területfejlesztési Minisztérium fejezet, 12. cím, 27. alcím, 10. Sportlétesítmények PPP konstrukcióban történő fejlesztése jogcím-csoportból a 11. Nemzeti Utánpótlás-nevelési és Sportszolgáltató Intézet (olimpiai központok fejlesztése, felújítása célra) cím előirányzataira átcsoportosítást hajtson végre.

(12) Az Országgyűlés felhatalmazza az oktatási és kulturális minisztert, hogy – a pénzügyminiszter előzetes egyetértésével – a XX. Oktatási és Kulturális Minisztérium fejezet, 11. cím, 2. alcím, 10. Hallgatói létszám képzési többlete (egyházi világi képzés) jogcím-csoport, valamint 11. Hallgatói létszám képzési többlete (alapítványi felsőoktatás) jogcím-csoport előirányzatokat egymás között – a szükséglet szerinti mértékben – átcsoportosítsa.

(13) Az Országgyűlés felhatalmazza az oktatási és kulturális minisztert a XX. Oktatási és Kulturális Minisztérium fejezet, 11. cím, 1. alcím, 3. Felsőoktatási fejlesztési program jogcím-csoport jogcímei közötti előirányzatok átcsoportosítására, figyelembe véve a beruházások megvalósulását.

(14) Az Országgyűlés felhatalmazza az önkormányzati és területfejlesztési minisztert, hogy – a pénzügyminiszter előzetes engedélyével – a XI. Önkormányzati és Területfejlesztési Minisztérium fejezet, 12. cím, 26. alcím, 8. Kiemelt nemzetközi sportesemények támogatása jogcím-csoport, valamint a 12. cím, 26. alcím, 1. Utánpótlás-nevelési feladatok jogcím-csoport és a 12. cím, 26. alcím, 4. Versenysport támogatása jogcím-csoport előirányzatok között átcsoportosítást hajtson végre.

(15) Az Országgyűlés felhatalmazza az önkormányzati és területfejlesztési minisztert, hogy – a pénzügyminiszter előzetes egyetértésével – a XI. Önkormányzati és Területfejlesztési Minisztérium fejezet, 12. cím, 1. alcím, 5. Turisztikai célelőirányzat jogcímcsoport, a 3. alcím, 1. Központi fejlesztési feladatok jogcímcsoport, a 26. alcím, 23. Szabadidősport támogatása jogcímcsoport előirányzatai között átcsoportosítást hajtson végre.

(16) Az Országgyűlés felhatalmazza a környezetvédelmi és vízügyi minisztert, hogy – a pénzügyminiszter, a gazdasági és közlekedési miniszter, a földművelésügyi és vidékfejlesztési miniszter és az önkormányzati és területfejlesztési miniszter előzetes egyetértésével – az Éhvt. alapján létrehozott kiotói egységek átruházásából befolyt bevételnek az Éhvt. 10. § (3)–(4) bekezdésében meghatározott célokra történő felhasználására a fejezeti kezelésű előirányzatok között kiadási előirányzatot nyisson, és az értékesítésből befolyt teljes bevétellel az előirányzatot megnövelje.

(17) Az Országgyűlés felhatalmazza a Nemzeti Fejlesztési Ügynökség elnökét, hogy – a pénzügyminiszter előzetes egyetértésével – átcsoportosítást hajtson végre a XIX. Uniós fejlesztések fejezet, 2. cím, 7. alcím, 4. KEOP Derogációs projektek kamattámogatása jogcím-csoportról a IX. Helyi önkormányzatok támogatásai és átengedett személyi jövedelemadója fejezet, 5. Központosított előirányzatok cím, 5. számú mellékletben szereplő 12. Önkormányzatok és jogi személyiségű társulásaik európai uniós fejlesztési pályázatai saját forrás kiegészítésének támogatása jogcíme.

(18) Az Országgyűlés felhatalmazza a gazdasági és közlekedési minisztert, hogy a pénzügyminiszterrel egyetértésben a XV. Gazdasági és Közlekedési Minisztérium fejezetén belül a 25. cím, 3. alcím, 1. Beruházás ösztönzési cél előirányzat jogcímcsoportból olyan esetekben, amikor a támogatott nem az eljárási rend szerinti pénzbeli támogatást kívánja igénybe venni, a 25. cím, 29. Útpénztár alcím előirányzat javára a beruházások ösztönzése érdekében, állami közúti infrastruktúrális létesítmények megépítése céljából legfeljebb a Kormány döntésében foglalt támogatással egyező mértékű forrást átcsoportosítsa.

52. § (1) A fejezetek költségvetésében jóváhagyott fejezeti egyensúlyi tartalék

a) az I–VI., a VIII., a XXX. és a XXXIII. fejezetek saját hatáskörében használható fel a bevételeik teljesítése esetén, továbbá ha a működőképesség fenntartása, a megkezdett beruházások, felújítások készülségi foka azt indokolja,

b) az *a)* pontba nem tartozó fejezetek esetében a Kormány engedélyével, az általa meghatározott célra használható fel a kiadások alakulására és a bevételek várható teljesítésére figyelemmel.

(2) Az Országgyűlés felhatalmazza a Kormányt a fejezeti egyensúlyi tartalék fejezetén belüli, fejezetek, illetve az államháztartás alrendszerei közötti átcsoportosítására, az (1) bekezdés *a)* pontjában megjelölt fejezeteknél megtervezett előirányzatok kivételével.

(3) Az Országgyűlés felhatalmazza a Kormányt, hogy a költségvetési és gazdasági folyamatok függvényében döntsön a központi egyensúlyi tartalék felhasználásáról.

53. § (1) Az I. Országgyűlés fejezetén belül az Országgyűlés Hivatala gazdasági főigazgatójának, a X. Miniszterelnökség fejezetén belül a Miniszterelnöki Hivatalt vezető miniszternek, a XXII. Pénzügyminisztérium fejezetén belül a pénzügyminiszternek – mint a fejezet felügyeletét ellátó szerv vezetőjének – tervezési, előirányzat-módosítási, felhasználási, beszámolási, információszolgáltatási, ellenőrzési kötelezettsége és joga nem terjed ki az I. Országgyűlés fejezet, 5. Közbeszerzések Tanácsa cím, a X. Miniszterelnökség fejezet 11. Polgári Nemzetbiztonsági Szolgálatok cím, valamint a kormányzati igazgatás összehangolásáért felelős tárca nélküli miniszter önálló működését biztosító fejezeti kezelésű előirányzat, illetőleg a XXII. Pénzügyminisztérium fejezet, 13. Pénzügyi Szerve-

zetek Állami Felügyelete cím, és 14. Kormányzati Ellenőrzési Hivatal cím előirányzatokra.

(2) Az (1) bekezdésben megjelölt jogokat és kötelezettségeket az I. Országgyűlés fejezet, 5. Közbeszerzések Tanácsa cím felett a Tanács elnöke, a X. Miniszterelnökség fejezet, 11. Polgári Nemzetbiztonsági Szolgálatok cím felett a polgári nemzetbiztonsági szolgálatokat irányító tárca nélküli miniszter, a kormányzati igazgatás összehangolásáért felelős tárca nélküli miniszter önálló működését biztosító fejezeti kezelésű előirányzat felett a kormányzati igazgatás összehangolásáért felelős tárca nélküli miniszter, a XXII. Pénzügyminisztérium fejezet, 13. Pénzügyi Szervezetek Állami Felügyelete cím felett a Felügyeleti Tanács elnöke, a 14. Kormányzati Ellenőrzési Hivatal cím esetében a szervezet elnöke látja el.

(3) A kormányhivatalok tekintetében az (1) bekezdésben megjelölt jogokat és kötelezettségeket a hivatal vezetője gyakorolja.

(4) A VI. Bíróságok fejezetnél a fejezet felügyeletét ellátó szerv vezetője az Országos Igazságszolgáltatási Tanács elnöke.

(5) A IX. Helyi önkormányzatok támogatásai és átengedett személyi jövedelemadója fejezet esetében az önkormányzati és területfejlesztési miniszter, a XLII. A központi költségvetés fő bevételei fejezet és a XLIII. Az állami vagyonnal kapcsolatos bevételek és kiadások fejezet esetében a pénzügyminiszter gyakorolja az (1) bekezdésben megjelölt jogokat és kötelezettségeket.

(6) A XIX. Uniós fejlesztések fejezet tekintetében a fejezet felügyeletét ellátó szerv vezetőjének az (1) bekezdésben megjelölt jogait és kötelezettségeit a Nemzeti Fejlesztési Ügynökség elnöke, szabályozási jogait és kötelezettségeit az önkormányzati és területfejlesztési miniszter gyakorolja.

54. § (1) A Magyar Köztársaság 2006. évi költségvetéséről szóló 2005. évi CLIII. törvény 54. § (1)–(4) bekezdései, 55. § (1)–(2) bekezdései és 57. §-a alapján kötelezettségvállalással terhelhető, de 2004–2007. években kötelezettségvállalással nem terhelt kötelezettségvállalási keret-előirányzatok mértékéig vállalható 2008. évben – az ott megnevezett európai uniós programokra vonatkozó – tárgyévi fizetési kötelezettség.

(2) A 2008. évre meghatározott 25 616,0 millió forint összegű kötelezettségvállalási keret-előirányzat mértékéig vállalható 2008. évben az Európai Gazdasági Térség (EGT) Finanszírozási Mechanizmus és a Norvég Finanszírozási Mechanizmus által támogatott projektekre, illetve technikai segítségnyújtásra vonatkozó tárgyévi és éven túli fizetési kötelezettség.

(3) Az Európai Bizottság és a Magyar Köztársaság Kormánya által elfogadott Nemzeti Stratégiai Referenciakeret (a továbbiakban: NSRK) forrásaiból finanszírozott programok, projektek esetén a 15. számú mellékletben a 2007–2009. évekre meghatározott és még kötelezettség-

vállalással nem terhelt európai uniós kötelezettségvállalási keret-előirányzat és az ahhoz kapcsolódó központi költségvetési finanszírozás együttes összegéig vállalható tárgyévi és éven túli fizetési kötelezettség. A Közlekedés Operatív Program és a Környezet és Energia Operatív Program keretében a 2007–2010. évekre meghatározott és még kötelezettségvállalással nem terhelt európai uniós kötelezettségvállalási keret-előirányzat és az ahhoz kapcsolódó központi költségvetési finanszírozás együttes összegeig vállalható tárgyévi és éven túli fizetési kötelezettség.

(4) Az Európai Bizottság és a Magyar Köztársaság Kormánya által elfogadott Új Magyarország Vidékfejlesztési Program forrásaiból finanszírozott programok, projektek esetén a 15. számú mellékletben a 2007–2010. évekre meghatározott és még kötelezettségvállalással nem terhelt európai uniós kötelezettségvállalási keret-előirányzat és az ahhoz kapcsolódó központi költségvetési finanszírozás együttes összegéig vállalható tárgyévi és éven túli fizetési kötelezettség.

(5) Az Európai Bizottság és a Magyar Köztársaság Kormánya által elfogadott, részben az Európai Halászati Alapból finanszírozott halászati támogatások felhasználására vonatkozó nemzeti stratégiai terv forrásaiból finanszírozott programok, projektek esetén a 15. számú mellékletben a 2007–2009. évekre meghatározott és még kötelezettségvállalással nem terhelt európai uniós kötelezettségvállalási keret-előirányzat és az ahhoz kapcsolódó központi költségvetési finanszírozás együttes összegéig vállalható tárgyévi és éven túli fizetési kötelezettség.

(6) Az európai uniós tagsághoz kapcsolódó támogatások maradéktalan felhasználása érdekében a pénzügyminiszter egyetértésével az (1)–(5) bekezdésekben meghatározott mértéken túl is vállalható tárgyévi és éven túli fizetési kötelezettség.

Hetedik Fejezet

A KÖLTSÉGVETÉSSEL KAPCSOLATOS VEGYES ÉS ÁTMENETI RENDELKEZÉSEK

55. § (1) A Tbj. 24. §-ának (2) bekezdése szerinti járulékfizetési felső határ egy naptári napra jutó összege 2008. évben 19 500 forint.

(2) A társadalombiztosítási nyugellátásról szóló 1997. évi LXXXI. törvény 62. §-a szerinti nyugdíjmelés számításánál 2008. évben 5,2%-os országos nettó átlagkereset-növekedést, 4,8%-os fogyasztói ár-növekedést kell figyelembe venni.

56. § A köztisztviselők jogállásáról szóló 1992. évi XXIII. törvény 43. §-ának (1) bekezdésében foglalt illetményalap 2008. évben 38 650 forint.

57. § (1) A közalkalmazottak jogállásáról szóló 1992. évi XXXIII. törvény

a) 66. §-ának (1) bekezdése szerinti, a közalkalmazotti fizetési osztályok első fizetési fokozatához tartozó illetmény garantált összegét, valamint a növekvő számú fizetési fokozatokhoz tartozó – az első fizetési fokozat garantált illetményére épülő – legkisebb szorzószámokat a 2008. évre e törvény 17. számú melléklete tartalmazza;

b) 69. §-ában foglalt illetménypótlék számítási alapja 2008. évben 20 000 forint.

(2) Az Áht. 93/A. §-ában foglalt keret 2008. évben a keresetbe tartozó juttatások előző évi bázis előirányzatának 2%-a.

(3) A muzeális intézményekről, a nyilvános könyvtári ellátásról és a közművelődésről szóló 1997. évi CXL. törvény 94. §-ának (5) bekezdése szerinti hozzájárulás 2008. évi összege 10 000 forint/fő.

58. § (1) A bírák jogállásáról és javadalmazásáról szóló 1997. évi LXVII. törvény 103. §-ának (2) bekezdése szerinti legalacsonyabb bírói alapilletmény – 1. fizetési fokozat – 2008. évben 356 000 forint.

(2) Az ügyészségi szolgálati viszonyról és az ügyészégi adatkezelésről szóló 1994. évi LXXX. törvény 46/D. §-ának (2) bekezdése szerinti legalacsonyabb ügyészi alapilletmény – 1. fizetési fokozat – 2008. évben 356 000 forint.

(3) A jogi segítségnyújtásról szóló 2003. évi LXXX. törvény 1. §-ának (3) bekezdése szerinti jogi segítői óradíj 2008. évben 3000 forint.

(4) Az ügyvédekről szóló 1998. évi XI. törvény 131. §-ának (2) bekezdése szerinti kirendelt ügyvédi óradíj 2008. évben 3000 forint.

59. § (1) A gyermekek védelméről és a gyámügyi igazgatásról szóló 1997. évi XXXI. törvény 66/F. §-ának (2) bekezdése szerinti nevelőszülői díj legalacsonyabb összege – gyermekenként, fiatal felnőttként – a 2008. évben 13 000 forint/hó.

(2) A gyermekek védelméről és a gyámügyi igazgatásról szóló 1997. évi XXXI. törvény 66/L. §-ának (1) bekezdése szerinti hivatásos nevelőszülői díj legalacsonyabb összege a 2008. évben 112 000 forint/hó.

(3) A gyermekek védelméről és a gyámügyi igazgatásról szóló 1997. évi XXXI. törvény 20/A. § (2) bekezdése szerinti pénzbéli támogatás esetenkénti összege 2008. évben gyermekenként 5500 forint.

(4) A gyermekek védelméről és a gyámügyi igazgatásról szóló 1997. évi XXXI. törvény 20/B. § (5) bekezdése szerinti pótlék esetenkénti összege 2008. évben gyermekenként 8000 forint.

(5) A Szocvtv. 38. §-ának (3) bekezdésében meghatározott, a lakásfenntartás egy négyzetméterre jutó elismert havi költsége 2008. évben 425 forint.

(6) A fiatalok életkezdési támogatásáról szóló 2005. évi CLXXIV. törvény 4. § (2) bekezdés a) pontja szerinti első

utalási összeg 42 500 forint, *b*) pontja szerinti második és harmadik utalási összeg 44 600-44 600 forint, ha a gyermek 2008. évben született.

60. § (1) A Közokt. tv. 118. §-ának (11) bekezdésében meghatározott, kiemelt munkavégzésért járó kereset-kiegészítés számítási alapja 2008. évben 5250 forint/fő/hónap.

(2) A Közokt. tv. 19. §-ának (6) bekezdésében meghatározott, a pedagógusok szakkönyvvásárlásához kapcsolódó támogatásként 2008. évben 14 000 forint/fő/év összeget kell a közoktatási intézményfenntartóknak biztosítani a Kormány által meghatározott feltételek szerint.

61. § A felnőttképzésről szóló 2001. évi CI. törvény 22. § (1) bekezdése alapján a fogyatékkal élő felnőttek általános, nyelvi és szakmai képzéséhez nyújtható normatív támogatás mértéke 2008. évben 780 forint/fő/óra.

62. § (1) A kárpótlási jegyek életjáradékra váltásáról szóló 1992. évi XXXI. törvény (a továbbiakban: Éltv.) 7. §-ának (1) bekezdése, a Párizsi Békeszerződésről szóló 1947. évi XVIII. törvény 27. Cikke 2. pontjában foglaltak végrehajtásáról szóló 1997. évi X. törvény (a továbbiakban: 1997. évi X. törvény) 2. §-ának (4) bekezdése, valamint a termőföld állam által életjáradék fizetése ellenében történő megszerzéséről szóló 210/2004. (VII. 9.) Korm. rendelet alapján az életjáradék összege 2008. március 1-jétől az előző évben megvalósult átlagos nyugdíjmelés százalékos mértékével emelkedik.

(2) Az Éltv., az 1997. évi X. törvény, valamint a termőföld állam által életjáradék fizetése ellenében történő megszerzéséről szóló 210/2004. (VII. 9.) Korm. rendelet alapján a 2008. március 1-je után megállapított életjáradék mértékét az azok mellékletében megjelölt, de az (1) bekezdés szerinti mértékben növelt összegben kell meghatározni.

63. § (1) A Szocvtv. 50/A. § (8) bekezdése szerinti egyéni gyógyszerkeret havi összege 2008. évben 12 000 forint.

(2) A Szocvtv. 50/A. § (9) bekezdése szerinti eseti keret éves összege 2008. évben 6000 forint.

64. § (1) A Magyar Rádió Zrt., a Magyar Televízió Zrt. és a Duna Televízió Zrt. műsorterjesztési költségeire az I. Országgyűlés fejezet, 10–12. címek e célra elkülönített előirányzatai terhére teljesítendő támogatásokat a számlával igazolt fizetési kötelezettségekhez igazodóan – áfával növelt összegben – közvetlenül a műsorterjesztést végző szolgáltatónak kell folyósítani. A támogatás összegének meghatározásánál csak az állandó stúdióra és a fix telepítésű országos rendszerek igénybevételére vonatkozó szolgáltatások tekintendők műsorterjesztési költségnek, az alkalmi közvetítővonalak költségei még egyidejű sugárzás esetében sem. A folyósított összegből az arányosítás alapján levonható áfának megfelelő összeget nem lehet támo-

gatási bevételként elszámolni, azt állammal szembeni visszatérítési kötelezettségként kell nyilvántartani.

(2) Az állammal szembeni visszatérítési kötelezettségnek a tárgyév megelőző év mérlegfordulónapi auditált állományát a tárgyév június 30-ig kell a költségvetés számára megfizetni.

(3) Az (1) bekezdés szerinti műsorszolgáltató január 10-ig köteles tájékoztatni a Kincstárt a műsorterjesztést végző szolgáltatókról, valamint szolgáltatóként a tárgyévre szóló műsorterjesztési kötelezettségeinek várható összegéről. Amennyiben ezen adatokban változás történik, arról a műsorszolgáltatónak a Kincstárt 15 napon belül értesítenie kell.

65. § A Paksi Atomerőmű Zrt. 2008. évi befizetési kötelezettsége a Központi Nukleáris Pénzügyi Alapba 22 827,5 millió forint, amelyet havonta egyenlő részletekben köteles átutalni az Alap számlájára.

66. § (1) Az Országgyűlés a (2) bekezdésben meghatározottak figyelembevételével a regionális fejlesztési tanácsok döntési hatáskörébe utalt decentralizált fejlesztési programok támogatási kereteinek régiónkénti összegét a 16. számú melléklet szerint állapítja meg.

(2) A decentralizált fejlesztési programok támogatási kereteinek régiónkénti összege a következők szerint alakul ki:

a) A XI. Önkormányzati és Területfejlesztési Minisztérium fejezet, 12. cím, 3. alcím, 4. Decentralizált területfejlesztési programok jogcím-csoport tekintetében a régió és területfejlesztési szempontból kedvezményezett kistérségeinek lakónépessége, települési önkormányzatainak száma és a régió fejlettségét mutató egy főre jutó bruttó hazai termék értéke együttes figyelembevételével.

b) A XI. Önkormányzati és Területfejlesztési Minisztérium fejezet, 12. cím, 3. alcím, 2. Vásárhelyi Terv továbbfejlesztése jogcím-csoport tekintetében a program céljához kötődő területi szakmai követelmények alapján.

c) A IX. Helyi önkormányzatok támogatásai és átengedett személyi jövedelemadója fejezet Települési önkormányzati szilárd burkolatú belterületi közutak burkolatfelújításának támogatása tekintetében e törvény 5. számú melléklet 14. pontja szerint.

d) A IX. Helyi önkormányzatok támogatásai és átengedett személyi jövedelemadója fejezet, 9. Címzett és céltámogatások cím tekintetében a 16. § (1) bekezdés *c*) pontja szerint.

e) A IX. Helyi önkormányzatok támogatásai és átengedett személyi jövedelemadója fejezet, 10. A helyi önkormányzatok fejlesztési és vis maior feladatainak támogatása cím tekintetében a 16. § (1) bekezdés *d*) pontja szerint.

f) A IX. Helyi önkormányzatok támogatásai és átengedett személyi jövedelemadója fejezet, 13. A leghátrányosabb helyzetű kistérségek felzárkóztatásának támogatása cím tekintetében a 16. § (1) bekezdés *f*) pontja szerint.

g) A LXIX. Kutatási és Technológiai Innovációs Alap, 1. Hazai innováció támogatása cím tekintetében a decentralizált keret 50%-át a régiók népességszáma arányában, 50%-át a területfejlesztési támogatások és a decentralizáció elveiről, a kedvezményezett térségek besorolásának feltételrendszeréről szóló 67/2007. (VI. 28.) OGY határozatban foglaltak szerint.

(3) Felhatalmazást kap a Kormány, hogy a 16. számú mellékletben foglalt decentralizált fejlesztési programok általános és program-specifikus támogatási feltételeit 2008. január 31-éig rendeletben szabályozza. Biztosítani kell, hogy a decentralizált területfejlesztési programok (XI. fejezet, 12. cím, 3. alcím, 4. jogcím-csoport) új döntésinél a leghátrányosabb helyzetű kistérségek régiónkénti egy főre jutó támogatása legalább 20%-kal haladja meg a régió többi kistérségének egy főre jutó támogatását.

(4) Az Üht. által létrehozott kibocsátási egységek értékesítéséből 2008. évben várható költségvetési bevétel Kormány által meghatározott hányada a XV. Gazdasági és Közlekedési Minisztérium fejezet, 25. cím, 2. alcím, 2. Energiafelhasználási hatékonyság javítása jogcím-csoport és a XVI. Környezetvédelmi és Vízügyi Minisztérium fejezet, 10. cím, 2. alcím, 9. Üvegházhatású gázok kibocsátásának csökkentésével összefüggő feladatok jogcím-csoport előirányzatainak növelésére felhasználható.

(5) Az Éhvt. 13. §-a szerinti felügyeleti díj mértéke a projekt külön jogszabály szerint jóváhagyott Tervdokumentumában létrehozni tervezett minden egyes kibocsátás-csökkentési egység után 38 forint. Az Éhvt. szerinti vagyongazdálkodó miniszteri rendeletben állapítja meg a felügyeleti díj megfizetésének részletes szabályait, és rendelkezik a bevétel felhasználásának módjáról.

(6) Az Üht. 19. §-a szerinti felügyeleti díj mértéke az üzemeltető részére kiosztott minden egyes kibocsátási egység után évi 5 forint.

(7) A villamos energiáról szóló 2007. évi LXXXVI. törvény 147. §-ának (1) bekezdés a) pontja szerinti szénipari szerkezetátalakítási támogatás mértéke 0,225 Ft/kWh.

(8) A villamos energiáról szóló 2007. évi LXXXVI. törvény 147. §-ának (1) bekezdés b) pontja szerinti külön jogszabályban meghatározott személyi kör részére a villamosenergia-iparban fennálló vagy eltöltött munkaviszonnyal összefüggésben külön jogszabálynak megfelelően biztosított kedvezményes áru villamosenergia-ellátás támogatása 0,11 Ft/kWh.

67. § A XII. Földművelésügyi és Vidékfejlesztési Minisztérium fejezet, 10. cím, 5. alcím, 7. Fejlesztési típusú támogatások előirányzat jogcím-csoport terhére kell teljesíteni a korábbi évekről áthúzódó agrárberuházások kötelezettségvállalásait, a 10. cím, 5. alcím, 8. Folyó kiadások és jövedelemtámogatások jogcím-csoport előirányzatról pedig a folyó költségként elszámolható, megszűnő agrár- és vidékfejlesztési támogatások korábbi években vállalt és 2008. évet terhelő át-

húzó kötelezettségvállalásait. Ugyancsak a 10. cím, 5. alcím, 8. Folyó kiadások és jövedelemtámogatások jogcím-csoport előirányzatról kell teljesíteni a kedvezőtlen adottságú térségekben gazdálkodók adósságrendezési programjának 2008. évet terhelő kiadásait is.

MÁSODIK RÉSZ

AZ ELKÜLÖNÍTETT ÁLLAMI PÉNZALAPOK KÖLTSÉGVETÉSÉVEL KAPCSOLATOS RENDELKEZÉSEK

68. § (1) Az Országgyűlés a pénzalapok költségvetését – bevételeit és kiadásait – alaponként, jogcímenként e törvény 9. számú melléklete szerint állapítja meg.

(2) A Munkaerőpiaci Alap előirányzat-módosítási kötelezettség nélkül teljesülő kiadási előirányzatait e törvény 14. számú melléklete tartalmazza.

(3) A Munkaerőpiaci Alap egyenlege a 14. számú melléklet LXIII. Munkaerőpiaci Alap fejezetben megjelölt előirányzatok túlteljesülése esetén eltérhet a megállapítottól.

(4) A Wesselényi Miklós Ár- és Belvízvédelmi Kártalanítási Alapnál a káresemény bekövetkezése után az ezzel összefüggő kártalanítás kifizetése esetén az egyenleg eltérhet az (1) bekezdés szerint jóváhagyottól.

(5) A Munkaerőpiaci Alap a központi költségvetésbe 119 309,5 millió forintot ad át részben a megváltozott munkaképességűek támogatásához, valamint a munkanélküli ellátórendszer változásával összefüggő költségvetési kiadásokhoz való hozzájárulásként.

(6) A Társadalmi megújulás Operatív Program hazai társfinanszírozása céljára a Munkaerőpiaci Alap összesen 3000,0 millió forintot ad át, e törvény 9. számú melléklete szerinti bontásban.

(7) A Kutatási és Technológiai Innovációs Alap 1. Hazai innováció támogatása címből 1000,0 millió forintot a Kutatási és Technológiai Innovációs Alapról szóló 2003. évi XC. törvény 8. § (1) bekezdése figyelembevételével az alap stratégiai céljaival összhangban álló, a gazdaságban hasznosuló innovációt megalapozó alapvető kutatási pályázatok támogatására kell fordítani. Az Országos Tudományos Kutatási Alapprogramok Bizottsága (a továbbiakban: OTKA Bizottság) elnökének egyetértésével kialakított kiírásra beérkező pályázatok előszűrését és ügyintézését – előzetes megállapodás alapján – az OTKA Bizottság a Nemzeti Kutatási és Technológiai Hivatallal együttműködve végzi.

(8) A Kutatási és Technológiai Innovációs Alap „2. A nemzetközi együttműködésben megvalósuló innováció támogatása” címének terhére a nemzetközi European X-Ray Free-Electron Laser Facility (XFEL) GmbH-ban való tagi hozzájárulás és éves tagdíj a kutatás-fejlesztésért és technológiai innovációért felelős szerv részére biztosítható.

A GmbH-ban a kutatás-fejlesztésért és technológiai innovációért felelős szerv 1%-os részesedést szerezhethet.

(9) Az elkülönített állami pénzalapok 2008. évi összevont mérlegét e törvény 10. számú melléklete tartalmazza.

(10) Felhatalmazást kap a Kormány, hogy a központi költségvetés terhére a Nemzeti Kulturális Alap 2008. évi bevételeit kiegészítse, amennyiben a kulturális járulékból származó, 2008. október 31-ig teljesült bevétele a 2007. október 31-ig teljesült 2007. évi bevételenek összegét nem éri el. A kiegészítés összege nem haladhatja meg a kulturális járulékból származó, 2008. október 31-ig teljesült bevétel és a 2007. október 31-ig teljesült 2007. évi bevétel összegének különbségét.

HARMADIK RÉSZ

A TÁRSADALOMBIZTOSÍTÁS PÉNZÜGYI ALAPJAINAK 2008. ÉVI KÖLTSÉGVETÉSE

Első Fejezet

A TÁRSADALOMBIZTOSÍTÁS PÉNZÜGYI ALAPJAI KIADÁSAINAK ÉS BEVÉTELEINEK FŐÖSSZEGE, EGYENLEGE

69. § (1) Az Országgyűlés a társadalombiztosítási alrendszernek az Ny. Alap és az E. Alap költségvetése összegzéséből adódó 2008. évi

- a) bevételi főösszegét 4 310 159,2 millió forintban,
- b) kiadási főösszegét 4 308 204,2 millió forintban,
- c) többletét 1955,0 millió forintban állapítja meg.

(2) A társadalombiztosítási alrendszer 2008. évi összevont költségvetési bevételeit és kiadásait e törvény 13. számú melléklete tartalmazza.

(3) A társadalombiztosítás pénzügyi alapjai 2008. évi többletének felhasználásáról a tárgyévi költségvetés végrehajtásáról szóló törvényben kell rendelkezni.

Második Fejezet

A NYUGDÍJBIZTOSÍTÁSI ALAP KÖLTSÉGVETÉSE

- 70. §** (1) Az Országgyűlés az Ny. Alap 2008. évi
- a) bevételi főösszegét 2 872 222,6 millió forintban,
 - b) kiadási főösszegét 2 872 222,6 millió forintban,
 - c) egyenlegét nulla forintban állapítja meg.

(2) Az (1) bekezdésben megállapított kiadási és bevételi főösszegek részletezését, valamint a nyugdíjbiztosítási költségvetési szervek saját bevétellel nem fedezett kiadásaihoz nyújtott támogatást e törvény 11. számú melléklete tartalmazza.

Harmadik Fejezet

AZ EGÉSZSÉGBIZTOSÍTÁSI ALAP KÖLTSÉGVETÉSE

- 71. §** (1) Az Országgyűlés az E. Alap 2008. évi
- a) bevételi főösszegét 1 437 936,6 millió forintban,
 - b) kiadási főösszegét 1 435 981,6 millió forintban,
 - c) többletét 1955,0 millió forintban állapítja meg.

(2) Az (1) bekezdésben megállapított kiadási és bevételi főösszegek részletezését, valamint az egészségbiztosítási költségvetési szervek saját bevétellel nem fedezett kiadásaihoz nyújtott támogatást e törvény 12. számú melléklete tartalmazza.

Negyedik Fejezet

A TÁRSADALOMBIZTOSÍTÁS PÉNZÜGYI ALAPJAI KÖLTSÉGVETÉSÉNEK VÉGREHAJTÁSÁVAL, AZ EGYES ELŐIRÁNYZATOK MEGÁLLAPÍTÁSÁVAL, TELJESÍTÉSÉVEL, ILLETŐLEG FELHASZNÁLÁSÁVAL KAPCSOLATOS RENDELKEZÉSEK

Előirányzat-módosítási kötelezettség nélkül teljesülő kiadások

72. § A 70. és a 71. §-ban meghatározott kiadások előirányzatai közül az e törvény 14. számú mellékletében meghatározott előirányzatok teljesülése külön szabályozott módosítás nélkül is eltérhet az előirányzattól.

A Kormány, az egészségügyi miniszter, a szociális és munkaügyi miniszter, a pénzügyminiszter és az Alapok kezelőinek különleges jogosítványai

73. § (1) A LXXII. Egészségbiztosítási Alap fejezet, 2. cím, 3. alcím, 1. Gyógyító-megelőző ellátás jogcím-csoport, 4. Gyógyszertámogatás jogcím-csoport és az 5. Gyógyászati segédeszköz támogatás jogcím-csoport között a Kormány átcsoportosítást hajthat végre.

(2) A LXXII. Egészségbiztosítási Alap fejezet, 2. cím, 3. alcím, 1. Gyógyító-megelőző ellátás jogcím-csoporton belül az 1–18. jogcímek között, az 5. Gyógyászati segédeszköz támogatás jogcím-csoporton belül a jogcímek között, valamint a 4. Gyógyszertámogatás jogcím-csoport 1. és 2. jogcímei között az egészségügyi miniszter a pénzügyminiszter egyetértésével átcsoportosíthat.

(3) Az Országgyűlés felhatalmazza az egészségügyi minisztert, hogy a LXXII. Egészségbiztosítási Alap fejezet, 5. cím 3. alcím, 19. Egészségbiztosítási nyilvántartások fejlesztése jogcím-csoport kiemelt előirányzatairól a feladatok végrehajtása érdekében az 5. cím, 1. Központi hivatali szerv alcím kiemelt előirányzataira átcsoportosítson.

(4) A világbanki kölcsönrel összefüggő tőketörlesztéssel és kamatkiadással kapcsolatosan az Országgyűlés felhatalmazza

a) a szociális és munkaügyi minisztert, hogy a LXXI. Nyugdíjbiztosítási Alap fejezet, 5. cím, 1. alcím, 1. előirányzat-csoport, 6. Kamatfizetések kiemelt előirányzat, valamint a 3. Kölcsönök előirányzat-csoport előirányzatát,

b) az egészségügyi minisztert, hogy a LXXII. Egészségbiztosítási Alap fejezet, 5. cím, 1. alcím, 1. előirányzat-csoport, 6. Kamatfizetések kiemelt előirányzat, valamint a 3. Kölcsönök előirányzat-csoport előirányzatát az Áht. szerinti befizetési kötelezettség teljesítését követően a saját bevételi többlet terhére megemelje, illetve a saját bevétellel nem fedezett résszel az előirányzatot túllépje.

(5) Az Országgyűlés felhatalmazza a szociális és munkaügyi minisztert, hogy engedélyezze a nyugellátásban részesülő személyek évközi nyugellátás-emelése, és a tizenharmadik havi nyugdíj, valamint a nyugdíjak korrekciós célú emeléséről szóló 2005. évi CLXXIII. törvény szerinti emelés végrehajtásával összefüggésben a LXXI. Nyugdíjbiztosítási Alap fejezet, 5. cím, 1. alcím, valamint 2. alcím, 1. előirányzat-csoport, 1. Személyi juttatások, 2. Munkaadókat terhelő járulékok, 3. Dologi kiadások kiemelt előirányzat kiadási előirányzatai tételes elszámolás alapján történő túlteljesülését.

(6) Az Országgyűlés felhatalmazza

a) a szociális és munkaügyi minisztert, hogy az Ny. Alap kezelőjének javaslatára a 81. § (1) bekezdésében,

b) az egészségügyi minisztert, hogy az E. Alap kezelőjének javaslatára a 81. § (2) bekezdésében a pénzbeni ellátásoknál

meghatározott méltányossági keretösszegek között átcsoportosítson.

(7) Az Országgyűlés felhatalmazza az egészségügyi minisztert, hogy engedélyezze a LXXII. Egészségbiztosítási Alap fejezet, 5. cím, 1. alcím, 1. előirányzat-csoport, 1. Személyi juttatások és 2. Munkaadókat terhelő járulékok kiemelt előirányzat kiadási előirányzatai elszámolás alapján történő együttes túllépését

a) a baleseti és egyéb kártérítési megtérítések (1. cím, 7. alcím, 2. jogcím-csoport) előirányzat túlteljesülése esetén a többletbevétel 5%-ával, legfeljebb 250,0 millió forinttal,

b) kifizetések visszatérítése és egyéb bevételek – a felüyeleti bírság, a gyógyászati segédeszköz ismertetést végző személyek utáni befizetések, továbbá reklámozásával kapcsolatos bírság kivételével – (1. cím, 7. alcím, 3. jogcím-csoport) címen befolyt bevételek 5%-ával, legfeljebb 120,0 millió forinttal,

c) az egészségbiztosítás keretében igénybe vehető egészségügyi szolgáltatások nyújtására kötött finanszírozási szerződések teljesítésének ellenőrzése alapján az egészségügyi szolgáltatók visszafizetése (1. cím, 7. alcím, 11. jogcím-csoport) címen befolyt bevételek 2%-ával, legfeljebb 50,0 millió forinttal.

(8) A LXXI. Nyugdíjbiztosítási Alap és a LXXII. Egészségbiztosítási Alap fejezetnél a fejezet felügyeletét ellátó szerv hatáskörében eljáró szociális és munkaügyi miniszter, illetve egészségügyi miniszter tervezési, az e törvényben említettek kivételével az előirányzat-módosítási, valamint az előirányzat-felhasználási, beszámolási, információszolgáltatási kötelezettségét és jogát a LXXI. Nyugdíjbiztosítási Alap fejezetnél az Országos Nyugdíjbiztosítási Főigazgatóság főigazgatója, a LXXII. Egészségbiztosítási Alap fejezetnél az Országos Egészségbiztosítási Pénztár főigazgatója gyakorolja.

A társadalombiztosítás pénzügyi alapjai költségvetése egyes előirányzatainak felhasználásával kapcsolatos rendelkezések

74. § (1) Az Országgyűlés felhatalmazza az egészségügyi minisztert, hogy a pénzügyminiszter egyetértésével a LXXII. Egészségbiztosítási Alap fejezet, 1. cím, 7. alcím, 12. Vízidíj, kórházi napidíj bevétel jogcím-csoport előirányzaton elszámolt bevételek mértékéig a 2. cím, 3. alcím, 1. jogcím-csoport, 20. Céltartalék jogcím előirányzatot a 2. cím, 3. alcím, 1. jogcím-csoport, 1. Háziorvosi, háziorvosi ügyeleti ellátás jogcímre, 3. Fogászati ellátás jogcímre, 17. Laboratóriumi ellátás jogcímre és 18. Összevont szakellátás jogcímre átcsoportosítsa az Országos Egészségbiztosítási Pénztár (a továbbiakban: OEP) elszámolása alapján.

(2) Az Országgyűlés felhatalmazza az egészségügyi minisztert, hogy a pénzügyminiszter egyetértésével a LXXII. Egészségbiztosítási Alap fejezet, 2. cím, 3. alcím, 1. jogcím-csoport, 20. Céltartalék jogcím előirányzatát megemelje az 1. cím, 7. alcím, 12. Vízidíj, kórházi napidíj bevétel jogcím-csoport bevételi előirányzatán felül jelentkező többlet összegével.

(3) Az Országgyűlés felhatalmazza a Kormányt a LXXII. Egészségbiztosítási Alap fejezet 2. cím, 3. alcím, 1. jogcím-csoport, 20. Céltartalék jogcím előirányzatának megemelésére, valamint az azzal megegyező összegnek az 1–18. jogcímekre történő átcsoportosítására.

75. § (1) Az E. Alap költségvetésében jóváhagyott a LXXII. Egészségbiztosítási Alap fejezet, 2. cím, 3. alcím, 4. jogcím-csoport, 4. Gyógyszertámogatás kiadásai tartalék jogcím előirányzat kizárólag a LXXII. Egészségbiztosítási Alap fejezet, 2. cím, 3. alcím, 4. jogcím-csoport, 1. Gyógyszertámogatás kiadásai jogcím és az 5. Méltányossági gyógyszer-támogatás kiadása jogcím 2008. évi kiadásaira fordítható.

(2) Az Országgyűlés felhatalmazza a Kormányt a gyógyszer-támogatás kiadásai tartalék előirányzatának megemelésére, valamint az előirányzat (1) bekezdésben meghatározottak szerinti átcsoportosítására.

(3) Az Országgyűlés felhatalmazza az egészségügyi minisztert, hogy a pénzügyminiszter egyetértésével a LXXII. Egészségbiztosítási Alap fejezet, 1. cím, 7. alcím, 7. jogcím-csoport, 2. Folyamatos gyógyszerellátást biztosító gyógyszergyártói és forgalmazói befizetések és egyéb gyógyszerforgalmazással kapcsolatos bevételek jogcím előirányzaton elszámolt bevételek mértékéig a gyógyszer-támogatás kiadásai tartalékot a 2. cím, 3. alcím, 4. jogcím-csoport, 1. Gyógyszertámogatás kiadásai jogcímre át-csoportosítsa.

(4) Az Országgyűlés felhatalmazza az egészségügyi minisztert, hogy a pénzügyminiszter egyetértésével a LXXII. Egészségbiztosítási Alap fejezet, 2. cím, 3. alcím, 4. jogcím-csoport, 1. Gyógyszertámogatás kiadásai jogcím előirányzatát év közben megemlje az 1. cím, 7. alcím, 7. jogcím-csoport, 2. Folyamatos gyógyszerellátást biztosító gyógyszergyártói és forgalmazói befizetések és egyéb gyógyszerforgalmazással kapcsolatos bevételek jogcím bevételi előirányzatán felül jelentkező többlet összegével.

76. § (1) A LXXII. Egészségbiztosítási Alap fejezet, 2. cím, 3. alcímen belül az időarányoshoz viszonyított évközi előirányzat-túllépést az 1. Gyógyító-megelőző ellátás jogcím-csoport, a 4. Gyógyszertámogatás jogcím-csoport, továbbá az 5. Gyógyászati segédeszköz támogatás jogcím-csoport esetében a pénzügyminiszter engedélyezheti.

(2) Az (1) bekezdés szerinti túllépés kiszámításánál az érintett előirányzatoknál a 78. §-ban és a 79. § (1) bekezdésében meghatározott előleget nem kell figyelembe venni.

77. § (1) A LXXII. Egészségbiztosítási Alap fejezet, 2. cím, 3. alcím, 1. Gyógyító-megelőző ellátás jogcím-csoport tartalmazza az E. Alapból finanszírozott egészségügyi ellátások szerződésben foglalt feladataira tárgyévben folyósítandó összeget.

(2) A LXXII. Egészségbiztosítási Alap fejezet, 2. cím, 3. alcím, 1. Gyógyító-megelőző ellátás jogcím-csoporton belül az 1. Háziiorvosi, háziiorvosi ügyeleti ellátás jogcím, a 3. Fogászati ellátás jogcím, 17. Laboratóriumi ellátás jogcím, valamint a 18. Összevont szakellátás jogcím kiadási előirányzata tartalmazza a vizitdíj, illetve napidíj megfizetése alól külön jogszabály alapján történt mentesítésből származó bevétel kiesés kompenzálására szolgáló fedezetet.

78. § (1) Az OEP az E. Alap gyógyító-megelőző ellátás jogcím-csoportból finanszírozott egészségügyi szolgáltatók részére a tizenharmadik havi illetmény, illetve munkabér esedékes részének január havi kifizetéséhez kérelemre január hónapban előleget folyósíthat.

(2) Az (1) bekezdés szerinti előleget az OEP

a) a nem költségvetési intézményi formában működő egészségügyi szolgáltató esetében a tárgyév február 1-jétől tizenegy havi egyenlő részletben, illetve

b) a költségvetési intézményként működő egészségügyi szolgáltató esetében az e törvény 4. § (7) bekezdése szerinti kincstári utalást követő hónapban vonja le az esedékes finanszírozási összegből.

79. § (1) A LXXII. Egészségbiztosítási Alap fejezet, 2. cím, 3. alcím, 4. jogcím-csoport, 1. Gyógyszertámogatás kiadásai jogcím előirányzata tartalmazza a 2000,0 millió forint finanszírozási előlegre fordítható összeget.

(2) A LXXII. Egészségbiztosítási Alap fejezet, 2. cím, 3. alcím, 5. Gyógyászati segédeszköz támogatás jogcím-csoport tartalmazza az OEP által a járóbeteg-szakellátás részére beszerzett gyógyászati segédeszközök kiadásait is.

80. § (1) Az irányított betegellátási rendszerben az ellátás szervezésére 2008. évre az OEP az e törvény hatálybalépéséig az irányított betegellátási rendszerben részt vett ellátásszervezők közül az erre vállalkozókkal (a továbbiakban: ellátásszervező), legfeljebb 2,3 millió lakosra köthet szerződést. Az egy ellátásszervező által ellátott személyek száma 100 ezernél kevesebb és 450 ezernél több nem lehet.

(2) Az (1) bekezdés alapján az irányított betegellátási rendszerben részt vevő ellátásszervező külön jogszabály szerinti elvi számláján a külön jogszabályban foglaltak szerint keletkezett bevételi többlet

a) 10%-os mértékéig a bevételi többlet 30%-a,

b) 10%-ot meghaladó mértéke esetén a 10% mértékig a bevételi többlet 30%-a, továbbá a 10% fölötti rész 25%-a a külön jogszabályban meghatározottak szerint kerül felosztásra az ellátásszervezők között, mely a szervezők érdekeltségi rendszerében foglaltak alapján kerül felhasználásra.

(3) A (2) bekezdés szerint fennmaradó összeg az ellátásszervezők részére nem kerül kifizetésre.

(4) A (2) bekezdés szerint az ellátásszervezők részére megállapítható, a rendszer keretein belül, annak céljai érdekében felhasználandó összeg akkor fizethető ki, ha a korábban, az irányított betegellátási modellkísérlet, illetve rendszer keretein belül kifizetett összegek maradéktalanul, szabályszerűen felhasználásra kerültek.

(5) Az irányított betegellátási rendszerben 2007. december 31-én szerződéssel rendelkező ellátásszervezőnek az irányított betegellátási rendszerben való további részvétele és az ez alapján végzett tevékenysége – az (1) bekezdésben foglaltak figyelembevételével – a 2008. évben folyamatos.

81. § (1) A LXXI. Nyugdíjbiztosítási Alap fejezetnél a 2. cím, 1. Nyugellátások alcímen belül az adott előirányzat terhére különös méltánylást érdemlő körülmények esetén méltányossági alapon megállapításra kerülő nyugellátásra 200,0 millió forint, méltányossági alapú nyugdíjemelésre

700,0 millió forint, egyszeri segélyre 150,0 millió forint használható fel.

(2) A LXXII. Egészségbiztosítási Alap fejezet, 2. cím, 2. Egészségbiztosítás pénzbeli ellátásai alcímen belül az adott előirányzat terhére különös méltánylást érdemlő körülmények esetén táppénz megállapítására 170,0 millió forint, terhességi-gyermekágyi segély megállapítására 10,0 millió forint, gyermekgondozási díj megállapítására 25,0 millió forint, a 3. Természetbeni ellátások alcímen belül az adott előirányzat terhére, különös méltánylást érdemlő körülmények esetén gyógyító-megelőző ellátásra 100,0 millió forint, gyógyászati segédeszköz támogatásra 1300,0 millió forint használható fel.

82. § (1) A világbanki kölcsönrel összefüggő tőketörlesztésre és kamatkiadásra a LXXI. Nyugdíjbiztosítási Alap fejezet, 5. cím, 1. Központi hivatali szerv alcím 206,8 millió forintot, a LXXII. Egészségbiztosítási Alap fejezet, 5. cím, 1. Központi hivatali szerv alcím 300,0 millió forintot tartalmaz.

(2) A LXXII. Egészségbiztosítási Alap fejezet 7. Nyugellátások fedezetére az Ny. Alapnak átadott pénzeszköz cím kiadási előirányzat összegét az E. Alap kezelője 2008. január 15-éig utalja át az Ny. Alap részére.

(3) A LXXII. Egészségbiztosítási Alap fejezet, 2. cím, 4. alcím, 4. jogcím-csoport, 3. Egyéb kiadások jogcím előirányzata – az egészségbiztosítás hatósági felügyeletéről szóló 2006. évi CXVI. törvény 20. § (2) bekezdés *a*) pontjában foglaltak alapján – 230,0 millió forint összegben tartalmazza az Egészségbiztosítási Felügyeletet megillető felügyeleti díjat.

ZÁRÓ RENDELKEZÉSEK

83. § (1) E törvény – a (2) bekezdésben foglaltak kivételével – 2008. január 1-jén lép hatályba.

(2) E törvény 6. §-ának (1) és (3) bekezdése 2007. december 30-án lép hatályba.

84. § (1) Felhatalmazást kap a Kormány, hogy:

a) rendeletben állapítsa meg a 4. § (7) bekezdésében meghatározott többlettámogatás feltételeit,

b) rendeletben állapítsa meg a 4. § (8) bekezdésében meghatározott támogatás feltételeit,

c) rendeletben állapítsa meg az egyedi támogatások, elmentélezések, valamint az egyéb vállalati támogatások keretében nyújtott termelési támogatások felhasználási szabályait,

d) rendeletben állapítsa meg a XIX. Uniós fejlesztések fejezet, 2. cím, 7. alcím, 4. KEOP Derogációs projektek kamattámogatása jogcím-csoport terhére nyújtott támogatás igénylésének, folyósításának, elszámolásának és ellenőrzésének részletes feltételeit.

(2) Felhatalmazást kap az egészségügyi miniszter, hogy amennyiben a 4. § szerinti céltartalék terhére felmerülő személyi juttatások esedékessége megelőzi a céltartalék előirányzat átcsoportosítás időpontját, a személyi juttatások megelőlegezésére – visszapótlási kötelezettség mellett – átcsoportosítást hajtson végre a XXI. Egészségügyi Minisztérium fejezet, 10. Fejezeti kezelésű előirányzat cím, 2. Egészségügyi ágazati cél-előirányzatok alcím, 2. Egészségügyi ellátási és fejlesztési feladatok jogcím-csoport előirányzatai terhére.

85. § (1) Az üzemben tartási díjnak a rádiózásról és televíziózásról szóló 1996. évi I. törvény (a továbbiakban: média tv.) 79. §-ának (2) bekezdése szerint megállapított összege a 2008. évre havi 967 forint.

(2) Az Országgyűlés felhatalmazza a Kormányt, hogy a média tv. 79. §-ának (1) bekezdése szerinti üzemben tartási díj 2008-ra esedékes összegének megfizetését – a média tv. 80. § (3) bekezdése szerinti fizetési kötelezettség összege 60%-ának kivételével – átvállalja.

(3) A Kormány – figyelemmel a média tv. 148. §-ának (1) bekezdésében foglaltakra – az esedékes üzemben tartási díjat az APEH – mint a média tv. 82/A. § szerinti megbízott – közreműködésével az átvállalással nem érintett üzemben tartási díj megfizetésére kötelezettekől beszedi és továbbítja a Műsorszolgáltatási Alapba. Az általa beszedett díjbevételek terhére az APEH 10% beszedési költséget számolhat el.

(4) A (2) bekezdés szerinti átvállalás havi összegének alapja a 2002. évi elvi díjbevételek (a 2001. évben ténylegesen beszedett díjbevételek 7%-kal megnövelt és 9,55% beszedési költséggel csökkentett összege, valamint a mentesítettek után 2002-ben térített díjatalány együttesen) egy tizenketted része. Ezt kell megnövelni az (1) bekezdésben foglalt díjösszegnek a 2002. évi üzemben tartási díj (havi 740 Ft) nagyságához viszonyított növekedése arányában.

(5) A közszolgálati műsorszolgáltatóknál a műsorterjesztés és a digitális átállás szabályairól szóló 2007. évi LXXIV. törvény végrehajtása során 2008-ban jelentkező többletfeladatok kiadásaihoz az I. Országgyűlés fejezet, 13. cím, 3. Hozzájárulás a digitális átállás feladatainak kiadásaihoz alcím előirányzata céltámogatást biztosít. A céltámogatás felosztásáról, valamint a felhasználás és folyósítás feltételeiről az alapító Országgyűlés – illetékes bizottságának javaslatára – határozatban dönt.

(6) A Magyar Televízió Közalapítvány – a média tv. 60. §-a (2) bekezdésének *a*) pontja szerint felhasználható – céltámogatása (I. Országgyűlés fejezet, 13. cím, 1. alcím) – elkülönített nyilvántartással, a cél szerinti felhasználást megállapítható módon – a Magyar Televízió Zrt. (a továbbiakban: MTV Zrt.) közszolgálati műsorai tervének megvalósításához – ideértve a korszerű megjelenésű és tartalmú közéleti és kulturális műsorok súlyának növelését is –, a műsorterjesztés és a digitális átállás szabályai-

ról szóló 2007. évi LXXIV. törvény végrehajtása során jelentkező többletfeladataihoz, továbbá a közszolgálati tevékenysége ellátásához alapvetően szükséges ingatlanok (székhely, stúdiók, gyártóbázis) bérleti díjának, valamint az MTV Zrt. új telephelyre költözéséhez kapcsolódó költségeknek a fedezetéül szolgál. A bérbeadó által a szerződés szerint kiállított számlán szereplő összegű bérleti díjat közvetlenül a bérbeadónak kell folyósítani az MTV Zrt. engedélyező nyilatkozata alapján. A folyósított összegből az arányosítás alapján levonható áfának megfelelő összeg nem lehet támogatási bevételként elszámolni, azt állammal szembeni visszatérítési kötelezettségként kell nyilvántartani.

(7) Az állammal szembeni visszatérítési kötelezettségnek a tárgyév megelőző év mérlegfordulónapi auditált állományát a tárgyév június 30-ig kell a költségvetés számára megfizetni.

86. § Az Országgyűlés felhatalmazza a fejezet felügyeletét ellátó szerv vezetőjét, hogy ha olyan európai uniós támogatás kerül 2008-ban felhasználásra, amelyet a fejezet előirányzata nem tartalmaz, akkor új előirányzatot nyisson az európai uniós támogatás előirányzatára – bevételi és kiadási oldalon egyaránt – és a központi költségvetési forrást a fejezet előirányzatain belül átcsoportosítással biztosítsa. Az átcsoportosítás – a részben az Európai Unió vagy az EGT Finanszírozási Mechanizmus és a Norvég Finanszírozási Mechanizmus által finanszírozott programok, projektek előirányzatainak kivételével – nem éríthet előirányzat-módosítási kötelezettség nélkül teljesülő előirányzatot.

87. § (1) Az Országgyűlés felhatalmazza a fejezet felügyeletét ellátó szerv vezetőjét, hogy az európai uniós tag-sághoz kapcsolódó támogatások felhasználása érdekében pótlólagosan szükséges, a vonatkozó fejezeti támogatási előirányzatot meghaladó központi költségvetési támogatást a fejezet előirányzatain belül átcsoportosítással biztosítsa, mely átcsoportosítás – a részben az Európai Unió vagy az EGT Finanszírozási Mechanizmus és a Norvég Finanszírozási Mechanizmus által finanszírozott programok, projektek előirányzatainak kivételével – nem éríthet előirányzat-módosítási kötelezettség nélkül teljesülő előirányzatot.

(2) Az Országgyűlés felhatalmazza a fejezet felügyeletét ellátó szerv vezetőjét, hogy amennyiben az európai uniós forrásokból – vagy az EGT Finanszírozási Mechanizmus és a Norvég Finanszírozási Mechanizmus által – finanszírozott programokhoz, projektekhez a támogatásokat nyújtó fél a források folyósításával elmarad a pénzügyi megállapodásokban, közösségi jogszabályokban meghatározott ütemtervtől, vagy az Európai Unió, illetve az EGT Finanszírozási Mechanizmus és a Norvég Finanszírozási Mechanizmus által nyújtott forrás egyéb okból nem áll rendelkezésre, akkor a szükséges forrást az adott

költségvetési sor támogatási előirányzatából, ha az nem elegendő, úgy a fejezet előirányzatain belül átcsoportosítás útján biztosítsa. Az átcsoportosítás – a részben az Európai Unió vagy az EGT Finanszírozási Mechanizmus és a Norvég Finanszírozási Mechanizmus által finanszírozott programok, projektek előirányzatainak kivételével – nem éríthet előirányzat-módosítási kötelezettség nélkül teljesülő előirányzatot.

(3) A költségvetési támogatás azon részét, amelynek kifizetése a (2) bekezdés alapján történt, az Európai Unió, illetve az EGT Finanszírozási Mechanizmus és a Norvég Finanszírozási Mechanizmus által nyújtott forrás rendelkezésre állása után – amennyiben szükséges – vissza kell pótolni azon költségvetési előirányzatra, amely előirányzatról a megelőlegezett összeg korábban átcsoportosításra került.

88. § A részben az Európai Unió költségvetéséből finanszírozott programok, projektek esetén tervezett céltartalék csak az adott program, projekt előre nem látható kiadásainak finanszírozására használható fel. A céltartalék intézményi kiadási célokra nem fordítható.

89. § (1) Az európai uniós támogatások azon – a központi költségvetés által korábban megelőlegezett – részét, melyet az Európai Bizottság végső egyenleg kifizetés formájában térít meg, a XLII. A központi költségvetés fő bevételei fejezetben kell elszámolni.

(2) Az európai uniós támogatások azon, a központi költségvetésből – a XIX. Uniós fejlesztések fejezet, illetve 2008. január 1-jét megelőzően a XIX. EU Integráció fejezet és EU Integráció fejezeti kezelésű előirányzatok kivételével – megelőlegezett részét, melyet az Európai Bizottság utólagos elszámolás alapján térít meg, a XLII. A központi költségvetés fő bevételei fejezetben kell elszámolni.

90. § Az NSRK forrásaiból kell biztosítani azon programok, projektek finanszírozását, melyek megvalósítására a Nemzeti Fejlesztési Terv operatív programjai alapján történt kötelezettségvállalás, megfelelnek az NSRK céljainak, szabályainak, de európai uniós forrásból történő finanszírozásukra a Nemzeti Fejlesztési Terv keretében nem kerülhet sor.

91. § (1) A közbeszerzésekről szóló 2003. évi CXXIX. törvény (a továbbiakban: Kbt.) VI. Fejezete alkalmazásában a nemzeti közbeszerzési értékhatár 2008. január 1-jétől 2008. december 31-éig:

- a) árubeszerzés esetében: 30 millió forint;
- b) építési beruházás esetében: 90 millió forint;
- c) építési koncesszió esetében: 100 millió forint;
- d) szolgáltatás megrendelése esetében: 25 millió forint;
- e) szolgáltatási koncesszió esetében: 25 millió forint.

(2) A Kbt. VII. Fejezete alkalmazásában a nemzeti közbeszerzési értékhatár 2008. január 1-jétől 2008. december 31-éig:

- a) árubeszerzés esetében: 50 millió forint;
- b) építési beruházás esetében: 100 millió forint;
- c) szolgáltatás megrendelése esetében: 50 millió forint.

(3) A Kbt. negyedik Része alkalmazásában az egyszerű közbeszerzési eljárás értékhatára 2008. január 1-jétől 2008. december 31-éig:

- a) árubeszerzés esetében: 8 millió forint;
- b) építési beruházás esetében: 15 millió forint;
- c) szolgáltatás megrendelése esetében: 8 millió forint.

92. § 2009–2010. években az Országgyűlés új induló beruházásokhoz nem nyújt címzett támogatást.

93. § Az Áht. 12/B. §-ának (2) bekezdése szerinti kifizetési keret a 2008. évben 200 000 millió forint. Az Áht. 12/B. §-ának (2) bekezdése alkalmazása során a következő évekre vonatkozó kifizetési keret megegyezik a 2008. évi kifizetési keretnek a többéves fizetési kötelezettséggel járó kötelezettségvállalók nettó jelenérték számításnak módszertanáról, valamint az alkalmazandó diszkonttényezőről szóló 161/2005. (VIII. 16.) Korm. rendelet 1. §-ának (3) bekezdése alapján 2008. év első negyedévére meghatározott hazai inflációs előrejelzés szerint indexált összegével.

94. § (1) Az Országgyűlés 2008. január 2-ai hatállyal lemond a Magyar Államot megillető, a Magyar Exporthitel Biztosító Zrt. által kezelt következő biztosítási kötvények alapján fennálló követelésekről:

a) az algériai Banque de l' Agriculture et de Développement Rural, Algiers adóssal szemben keletkezett, a 40884 számú biztosítási kötvény alapján fennálló, 118 369 amerikai dollár összegű állami követelésről [2007. augusztus 29-i MNB devizaárfolyamon számítva 22,5 millió forint],

b) a Török Állami Villamos Művekkel szemben keletkezett, a 40522 és 40695 számú biztosítási kötvények alapján fennálló, együttesen 2 442 322 amerikai dollár összegű állami követelésről [2007. augusztus 29-i MNB devizaárfolyamon számítva 463,7 millió forint],

c) a volt jugoszláv horvátországi pulai Uljanik hajógyárral szemben keletkezett, a 40888 számú biztosítási kötvény alapján fennálló, 964 555 amerikai dollár összegű állami követelésről [2007. augusztus 29-i MNB devizaárfolyamon számítva 183,1 millió forint],

d) a volt jugoszláv szerbiai Union Banka-val szemben keletkezett, a 70006 számú biztosítási kötvény alapján fennálló, 119 288 amerikai dollár összegű állami követelésről [2007. augusztus 29-i MNB devizaárfolyamon számítva 22,6 millió forint],

e) az egyiptomi Master Misr céggel szemben keletkezett, a 60012 és 60015 számú biztosítási kötvények alapján fennálló, együttesen 508 725 amerikai dollár összegű állami követelésről [2007. augusztus 29-i MNB devizaárfolyamon számítva 96,6 millió forint],

f) a horvátországi Glumina Banka adóssal szemben keletkezett, a 70005 számú biztosítási kötvény alapján fennálló, 1 035 481 euró összegű állami követelésről [2007. augusztus 29-i MNB devizaárfolyamon számítva 267,2 millió forint],

g) az ukrán Slavonic Trade Company adóssal szemben keletkezett, a 400125 számú biztosítási kötvény alapján fennálló, 9000 euró összegű állami követelésről [2007. augusztus 29-i MNB devizaárfolyamon számítva 2,3 millió forint],

h) a szerbiai Milteks d.o.o. adóssal szemben keletkezett, a 400175 számú biztosítási kötvény alapján fennálló, 9155 euró összegű állami követelésről [2007. augusztus 29-i MNB devizaárfolyamon számítva 2,4 millió forint],

i) a szerbiai Tipografija d.o.o. Graficko Produzece adóssal szemben keletkezett, a 400262 számú biztosítási kötvény alapján fennálló, 4167 euró összegű állami követelésről [2007. augusztus 29-i MNB devizaárfolyamon számítva 1,1 millió forint],

j) a volt jugoszláv köztársaság macedóniai Tikonfarm d.o.o. adóssal szemben keletkezett, a 400262 számú biztosítási kötvény alapján fennálló, 4742 euró összegű állami követelésről [2007. augusztus 29-i MNB devizaárfolyamon számítva 1,2 millió forint],

k) a szerbiai Yucom a.d. adóssal szemben keletkezett, a 400310 számú biztosítási kötvény alapján fennálló, 23 040 euró összegű állami követelésről [2007. augusztus 29-i MNB devizaárfolyamon számítva 5,9 millió forint], (együttesen 1068,6 millió forint).

(2) Az (1) bekezdés szerinti követelés-elengedés alapján elszámolt összeg a devizaárfolyam változás következtében eltérhet az előirányzattól.

95. § Ahol jogszabály XIX. EU Integráció fejezetet, illetve EU Integráció fejezeti kezelésű előirányzatot említ, ott 2008. január 1-jétől XIX. Uniós fejlesztések fejezetet kell érteni.

96. § Az Országgyűlés elengedi a Várpalota és Régiója Környezetvédelmi Rehabilitációs Programra létrehozott céltársulásnak (Várpalota, Berhida, Pétfürdő, Öskü, Ősi, Tés, Balatonalmádi) a Programban meghatározott beruházáshoz kapcsolódó 2008. év folyamán esedékes kölcsöntartozások 50%-át, azaz 130 725 784 forintot. Az elengedett összegek 2008 májusában: Várpalota: 35 098 249 forint, Berhida: 5 000 631 forint, Pétfürdő: 5 176 623 forint, Öskü: 3 109 583 forint, Ősi: 4 961 426 forint, Tés: 1 592 555 forint, Balatonalmádi: 9 388 680 forint, illetve 2008 novemberében: Várpalota: 36 326 688 forint, Berhida: 5 175 653 forint, Pétfürdő: 5 176 623 forint, Öskü: 3 218 419 forint, Ősi: 5 135 076 forint, Tés: 1 648 295 forint, Balatonalmádi: 9 717 283 forint.

Millió forintban

Cím- szám	Alcím- szám	Jog- cím- csop.- szám	Jog- cím- szám	Előir- csop.- szám	Ki- emelt előir.- szám	Cím- név	Alcím- név	Jog- cím- csop.- név	Jog- cím- név	Előir- csop.- név	2008. évi előirányzat		
											FEJEZET		
Kiemelt előirányzat neve													

I. ORSZÁGGYŰLÉS

1						Országgyűlés Hivatala							
	1					Országgyűlés hivatali szervei							15 268,1
		1				Működési költségvetés						410,0	
			1			Személyi juttatások					8 753,7		
			2			Munkaadókat terhelő járulékok					2 226,5		
			3			Dologi kiadások					3 104,0		
		2				Felhalmozási költségvetés							
			1			Intézményi beruházási kiadások					440,6		
			2			Felújítás					1 153,3		
2						Állambiztonsági Szolgálatok Történeti Levéltára							715,1
		1				Működési költségvetés						3,0	
			1			Személyi juttatások					421,2		
			2			Munkaadókat terhelő járulékok					125,9		
			3			Dologi kiadások					132,5		
		2				Felhalmozási költségvetés							
			1			Intézményi beruházási kiadások					28,5		
			2			Felújítás					10,0		
4						Fejezeti kezelésű előirányzatok							
	1					eParlament							40,0
		2				Felhalmozási költségvetés							
			1			Intézményi beruházási kiadások					40,0		
	2					Nemzetközi tagdíjak							17,2
		1				Működési költségvetés							
			3			Dologi kiadások					17,2		
	3					Kossuth tér rendezése							385,0
		1				Működési költségvetés							
			3			Dologi kiadások					30,0		
		2				Felhalmozási költségvetés							
			1			Intézményi beruházási kiadások					355,0		
	4					A Kárpát-medencei Magyar Képviselők Fóruma							65,0
		1				Működési költségvetés							
			3			Dologi kiadások					28,0		
			5			Egyéb működési célú támogatások, kiadások					37,0		
	7					Fejezeti egyensúlyi tartalék					287,1		287,1
<i>1-4. cím összesen:</i>											<i>17 190,5</i>	<i>413,0</i>	<i>16 777,5</i>
5						Közbeszerzések Tanácsa							
	1					Közbeszerzések Tanácsa							212,6
		1				Működési költségvetés					1 590,0		

Cím- szám	Alcím- szám	Jog- cím- cso- p.- szám	Jog- cím- szám	Előir- cso- p.- szám	Ki- emelt előir- szám	Cím- név	Alcím- név	Jog- cím- cso- p.- név	Jog- cím- név	Előir- cso- p.- név	FEJEZET Kiemelt előirányzat neve	2008. évi előirányzat		
												Kiadás	Bevétel	Támogatás
						1					Személyi juttatások	599,7		
						2					Munkaadókat terhelő járulékok	195,1		
						3					Dologi kiadások	976,6		
			2								Felhalmozási költségvetés			
				1							Intézményi beruházási kiadások	20,4		
				2							Felújítás	10,8		
	2										Fejezeti kezelésű előirányzatok			
		1									Fejezeti egyensúlyi tartalék	6,6		6,6
<i>5. cím összesen:</i>												<i>1 809,2</i>	<i>1 590,0</i>	<i>219,2</i>
6											Nemzeti és etnikai kisebbségi szervezetek támogatása	110,0		
7											Pártok támogatása			
		1									Országos listán mandátumot szerzett pártok támogatása			
			1								Magyar Szocialista Párt	953,7		
				2							Fidesz – Magyar Polgári Szövetség	833,2		
				3							SZDSZ – A magyar liberális párt	261,1		
				4							Magyar Demokrata Fórum	227,6		
				5							Kereszténydemokrata Néppárt	235,4		
		2									Országos listán mandátumot nem szerzett pártok támogatása			
			4								MIÉP – Jobbik a harmadik út	37,9		
8											Pártalapítványok támogatása			
											Táncsics Mihály Alapítvány	494,2		
											Szövetség a Polgári Magyarorszáért Alapítvány	383,8		
											Antall József Alapítvány	91,0		
											Szabó Miklós Tudományos, Ismeretterjesztő, Kutatási és Oktatási Szabadelvű Alapítvány	111,3		
											Barankovics István Alapítvány	120,3		
<i>6–8. cím összesen:</i>												<i>3 859,5</i>		
10											Magyar Rádió támogatása			
											Magyar Rádió Rt. műsorterjesztési költségeire	5 923,3		
											Magyar Rádió művészeti együtteseinek támogatására	900,0		
11											Magyar Televízió támogatása			
											Magyar Televízió Rt. műsorterjesztési költségeire	7 576,1		
12											Duna Televízió támogatása			
											Duna Televízió Rt. műsorterjesztési költségeire	1 488,7		
13											Média közalapítványok támogatása			
											Magyar Televízió Közalapítvány támogatása	9 452,9		
											Hozzájárulás a digitális átállás feladatainak kiadásaihoz	660,0		
14											Magyar Távirati Iroda Rt. támogatása			
											Közszolgálati feladatokra	2 363,0		
											A határon túli magyar sajtó hírellátására	80,0		
											A 2008. évi olimpiai közvetítések többletfadataira	32,0		
15											Üzemben tartási díj pótlása	24 936,7		
<i>10–15. cím összesen:</i>												<i>53 412,7</i>		

Cím- szám	Alcím- szám	Jog- cím- cso- p.- szám	Jog- cím- szám	Előir- cso- p.- szám	Ki- emelt előir- szám	Cím- név	Alcím- név	Jog- cím- cso- p.- név	Jog- cím- név	Előir- cso- p.- név	FEJEZET Kiemelt előirányzat neve	2008. évi előirányzat		
												Kiadás	Bevétel	Támogatás
16											Országos kisebbségi önkormányzatok támogatása			
	1										Bolgár Országos Önkormányzat	36,0		
	2										Magyarországi Görögök Országos Önkormányzata	35,0		
	3										Országos Horvát Önkormányzat	88,6		
	4										Magyarországi Németek Országos Önkormányzata	173,9		
	5										Magyarországi Románok Országos Önkormányzata	50,7		
	6										Országos Cigány Önkormányzat	225,6		
	7										Országos Lengyel Kisebbségi Önkormányzat	35,0		
	8										Országos Örmény Önkormányzat	35,0		
	9										Országos Szlovák Önkormányzat	89,4		
	10										Országos Szlovén Önkormányzat	39,9		
	11										Szerb Országos Önkormányzat	47,6		
	12										Országos Ruszin Kisebbségi Önkormányzat	28,6		
	13										Ukrán Országos Önkormányzat	28,6		
17											Országos kisebbségi önkormányzatok által fenntartott intézmények támogatása			
	1										Bolgár Országos Önkormányzat által fenntartott intézmények támogatása	15,7		
	2										Magyarországi Görögök Országos Önkormányzata által fenntartott intézmények támogatása	12,5		
	3										Országos Horvát Önkormányzat által fenntartott intézmények támogatása	47,0		
	4										Magyarországi Németek Országos Önkormányzata által fenntartott intézmények támogatása	73,2		
	5										Magyarországi Románok Országos Önkormányzata által fenntartott intézmények támogatása	17,2		
	6										Országos Cigány Önkormányzat által fenntartott intézmények támogatása	73,2		
	7										Országos Lengyel Kisebbségi Önkormányzat által fenntartott intézmények támogatása	14,6		
	8										Országos Örmény Önkormányzat által fenntartott intézmények támogatása	7,0		
	9										Országos Szlovák Önkormányzat által fenntartott intézmények támogatása	92,8		
	10										Országos Szlovén Önkormányzat által fenntartott intézmények támogatása	16,9		
	11										Szerb Országos Önkormányzat által fenntartott intézmények támogatása	28,2		
	12										Országos Ruszin Kisebbségi Önkormányzat által fenntartott intézmények támogatása	6,3		
	13										Ukrán Országos Önkormányzat által fenntartott intézmények támogatása	8,0		
<i>16–17. cím összesen:</i>												<i>1 326,5</i>		
<i>I. fejezet összesen:</i>												<i>77 598,4</i>	<i>2 003,0</i>	<i>16 996,7</i>

II. KÖZTÁRSASÁGI ELNÖKSÉG

1											Köztársasági Elnöki Hivatal			954,2
	1										Működési költségvetés			
		1									Személyi juttatások	426,7		
		2									Munkaadókat terhelő járulékok	140,0		
		3									Dologi kiadások	333,4		
	2										Felhalmozási költségvetés			
		1									Intézményi beruházási kiadások	49,1		
		2									Felújítás	3,0		
	3										Kölsönök	2,0		

Cím- szám	Alcím- szám	Jog- cím- cso- p.- szám	Jog- cím- szám	Előir- cso- p.- szám	Ki- emelt előir- szám	Cím- név	Alcím- név	Jog- cím- cso- p.- név	Jog- cím- név	Előir- cso- p.- név	FEJEZET Kiemelt előirányzat neve	2008. évi előirányzat		
												Kiadás	Bevétel	Támogatás
2											Fejezeti kezelésű előirányzatok			
	2										Célélőirányzatok			
		1									Állami kitüntetések			282,1
			1								Működési költségvetés			
				1							Személyi juttatások	239,4		
				2							Munkaadókat terhelő járulékok	0,8		
				3							Dologi kiadások	41,9		
		2									Államfői Protokoll kiadásai			277,9
			1								Működési költségvetés			
				1							Személyi juttatások	32,0		
				2							Munkaadókat terhelő járulékok	6,0		
				3							Dologi kiadások	239,9		
		3									Fejezeti egyensúlyi tartalék	69,9		69,9
<i>II. fejezet összesen:</i>												<i>1 584,1</i>		<i>1 584,1</i>
III. ALKOTMÁNYBÍRÓSÁG														
1											Alkotmánybíróság			1 529,8
			1								Működési költségvetés		0,7	
				1							Személyi juttatások	937,9		
				2							Munkaadókat terhelő járulékok	306,1		
				3							Dologi kiadások	266,8		
		2									Felhalmozási költségvetés		3,3	
			1								Intézményi beruházási kiadások	20,0		
			2								Felújítás	3,0		
4											Fejezeti kezelésű előirányzatok			
	1										Fejezeti egyensúlyi tartalék	42,4		42,4
<i>III. fejezet összesen:</i>												<i>1 576,2</i>	<i>4,0</i>	<i>1 572,2</i>
IV. ORSZÁGGYŰLÉSI BIZTOSOK HIVATALA														
1											Országgyűlési Biztos Hivatala			1 331,6
			1								Működési költségvetés			
				1							Személyi juttatások	816,9		
				2							Munkaadókat terhelő járulékok	260,0		
				3							Dologi kiadások	222,8		
		2									Felhalmozási költségvetés			
			1								Intézményi beruházási kiadások	31,9		
2											Fejezeti kezelésű előirányzatok			
	1										Fejezeti egyensúlyi tartalék	37,2		37,2
<i>IV. fejezet összesen:</i>												<i>1 368,8</i>		<i>1 368,8</i>

Cím- szám	Alcím- szám	Jog- cím- cso- p.- szám	Jog- cím- szám	Előir- szám	Ki- emelt előir- szám	Cím- név	Alcím- név	Jog- cím- cso- p.- név	Jog- cím- név	Előir- cso- p.- név	FEJEZET Kiemelt előirányzat neve	2008. évi előirányzat		
												Kiadás	Bevétel	Támogatás

V. ÁLLAMI SZÁMVEVŐSZÉK

1											Állami Számvevőszék			7 594,3
	1										Működési költségvetés		26,0	
		1									Személyi juttatások	4 779,1		
		2									Munkaadókat terhelő járulékok	1 492,4		
		3									Dologi kiadások	1 109,2		
		2									Felhalmozási költségvetés		34,2	
		1									Intézményi beruházási kiadások	260,1		
		2									Felújítás	13,7		
3											Fejezeti kezelésű előirányzatok			
	4										Fejezeti egyensúlyi tartalék	220,3		220,3
<i>V. fejezet összesen:</i>												7 874,8	60,2	7 814,6

VI. BÍRÓSÁGOK

1											Bíróságok			63 666,8
	1										Működési költségvetés		5 268,8	
		1									Személyi juttatások	45 912,6		
		2									Munkaadókat terhelő járulékok	13 621,2		
		3									Dologi kiadások	8 968,6		
		2									Felhalmozási költségvetés			
		1									Intézményi beruházási kiadások	179,5		
		2									Felújítás	253,7		
2											Fejezeti kezelésű előirányzatok			
	1										Beruházás			
		1									Igazságszolgáltatás beruházásai			1 350,0
		2									Felhalmozási költségvetés			
		4									Kormányzati beruházás	1 350,0		
	2										Ptk. alapján történő kártérítés			7,0
		1									Működési költségvetés			
		3									Dologi kiadások	7,0		
	6										Kincstári számlavezetési díj kiadásai			2,0
		1									Működési költségvetés			
		3									Dologi kiadások	2,0		
	7										Nemzeti Fejlesztési Terv végrehajtása			116,0
		1									Működési költségvetés			
		3									Dologi kiadások	50,0		
		2									Felhalmozási költségvetés			
		1									Intézményi beruházási kiadások	66,0		
	15										Fejezeti egyensúlyi tartalék	1 858,0		1 858,0
<i>VI. fejezet összesen:</i>												72 268,6	5 268,8	66 999,8

Cím- szám	Alcím- szám	Jog- cím- cso- p.- szám	Jog- cím- szám	Előir- cso- p.- szám	Ki- emelt előir- szám	Cím- név	Alcím- név	Jog- cím- cso- p.- név	Jog- cím- név	Előir- cso- p.- név	FEJEZET	2008. évi előirányzat			
											Kiemelt előirányzat neve	Kiadás	Bevétel	Támogatás	
VIII. MAGYAR KÖZTÁRSASÁG ÜGYÉSZSÉGE															
1											Ügyészségek			29 030,7	
	1										Működési költségvetés		36,5		
		1									Személyi juttatások	19 251,4			
		2									Munkaadókat terhelő járulékok	6 055,3			
		3									Dologi kiadások	2 964,1			
		5									Egyéb működési célú támogatások, kiadások	5,0			
			2								Felhalmozási költségvetés		3,5		
			1								Intézményi beruházási kiadások	670,9			
			2								Felújítás	100,0			
			3								Egyéb intézményi felhalmozási kiadások	24,0			
			3								Kölcsonok	32,0	32,0		
3											Fejezeti kezelésű előirányzatok				
	3										EU-tagságból eredő feladatok			24,0	
			1								Működési költségvetés				
			1								Személyi juttatások	12,0			
			2								Munkaadókat terhelő járulékok	2,0			
			3								Dologi kiadások	10,0			
			4								Jogerősen megállapított kártérítések célelőirányzata			30,0	
			1								Működési költségvetés				
			5								Egyéb működési célú támogatások, kiadások	30,0			
	5										Fejezeti egyensúlyi tartalék	841,0		841,0	
<i>VIII. fejezet összesen:</i>												29 997,7	72,0	29 925,7	

IX. HELYI ÖNKORMÁNYZATOK TÁMOGATÁSAI ÉS ÁTENGEDETT SZEMÉLYI JÖVEDELEMADÓJA

1											A települési önkormányzatot megillető, a településre kimutatott személyi jövedelemadó	114 215,8		
2											A megyei önkormányzatok személyi jövedelemadó-részesedése	12 256,6		
3											A települési önkormányzatok jövedelem differenciálódásának mérséklése	108 602,8		
4											Normatív hozzájárulások			
	1										Települési önkormányzatok feladatai	20 842,6		
	2										Közzétartás	11 687,2		
	3										Körjegyzőség működése	6 182,3		
	4										Megyei, fővárosi önkormányzatok feladatai	2 861,6		
	5										Lakott külterülettel kapcsolatos feladatok	1 149,5		
	6										Lakossági települési folyékony hulladék ártalmatlanítása	162,8		
	7										A társadalmi-gazdasági és infrastrukturális szempontból elmaradott, illetve súlyos foglalkoztatási gondokkal küzdő települési önkormányzatok feladatai	5 510,0		
	8										Üdülöhelyi feladatok	8 957,8		
	9										Pénzbeli szociális juttatások	67 610,2		
	10										Közművelődési és közgyűjteményi feladatok	17 203,3		
	11										Szociális és gyermekjóléti alapszolgáltatás feladatai	44 642,7		
	12										Szociális és gyermekvédelmi bentlakásos és átmeneti intézményi ellátások	59 623,8		

Cím-szám	Alcím-szám	Jog-cím-csop.-szám	Jog-cím-szám	Előir.-szám	Kiemelt előir.-szám	Cím-név	Alcím-név	Jog-cím-csop.-név	Jog-cím-név	Előir.-csop.-név	Kiemelt előirányzat neve	2008. évi előirányzat		
												Kiadás	Bevétel	Támogatás
	13										Közoktatási hozzájárulások	432 879,9		
5											Központosított előirányzatok	149 407,6		
6											A helyi önkormányzatok működőképességének megőrzését szolgáló kiegészítő támogatások	14 000,0		
7											A helyi önkormányzatok színházi támogatása	11 010,0		
8											Normatív, kötött felhasználású támogatások			
	1										Kiegészítő támogatás egyes közoktatási feladatokhoz	6 912,2		
	2										Kiegészítő támogatás egyes szociális feladatokhoz	103 171,6		
	3										Helyi önkormányzati hivatásos tűzoltóságok támogatása	35 419,4		
	4										A többcélú kistérségi társulások támogatása	28 095,8		
9											Címzett és céltámogatások	53 000,0		
10											A helyi önkormányzatok fejlesztési és vis maior feladatainak támogatása	10 870,0		
11											Vis maior tartalék	360,0		
12											Budapest 4-es – Budapest Kelenföldi pályaudvar–Bosnyák tér közötti – metróvonal építésének támogatása	16 200,0		
13											A leghátrányosabb helyzetű kistérségek felzárkóztatásának támogatása	5 800,0		
<i>IX. fejezet összesen:</i>												<i>1 348 635,5</i>		

X. MINISZTERELNÖKSÉG

1											Miniszterelnöki Hivatal			
	1										Miniszterelnöki Hivatal igazgatás			6 976,6
		1									Működési költségvetés		4,7	
			1								Személyi juttatások	4 839,5		
			2								Munkaadókat terhelő járulékok	1 514,9		
			3								Dologi kiadások	621,4		
			5								Egyéb működési célú támogatások, kiadások	3,5		
		3									Kölcsönök	5,0	3,0	
	2										Központi Szolgáltatási Főigazgatóság			14 758,9
		1									Működési költségvetés		1 972,4	
			1								Személyi juttatások	2 936,8		
			2								Munkaadókat terhelő járulékok	942,4		
			3								Dologi kiadások	9 497,6		
			5								Egyéb működési célú támogatások, kiadások	1 721,3		
		2									Felhalmozási költségvetés			
			1								Intézményi beruházási kiadások	1 436,5		
			2								Felújítás	191,7		
		3									Kölcsönök	5,0		
2											Kormányzati Személyügyi, Szolgáltató és Közigazgatási Képzési Központ			611,7
		1									Működési költségvetés		135,0	
			1								Személyi juttatások	342,7		
			2								Munkaadókat terhelő járulékok	106,5		
			3								Dologi kiadások	235,3		
		2									Felhalmozási költségvetés			
			1								Intézményi beruházási kiadások	62,2		

Cím- szám	Alcím- szám	Jog- cím- cso- p.- szám	Jog- cím- szám	Előir- cso- p.- szám	Ki- emelt előir- szám	Cím- név	Alcím- név	Jog- cím- cso- p.- név	Jog- cím- név	Előir- cso- p.- név	FEJEZET	2008. évi előirányzat		
												Kiemelt előirányzat neve	Kiadás	Bevétel
3						Közigazgatási és Elektronikus Közszolgáltatások Központi Hivatal							16 912,5	
				1		Működési költségvetés						18 894,2		
					1	Személyi juttatások					2 303,1			
					2	Munkaadókat terhelő járulékok					675,1			
					3	Dologi kiadások					31 119,4			
				2		Felhalmozási költségvetés								
					1	Intézményi beruházási kiadások					1 552,5			
					2	Felújítás					156,6			
6						Szülőföld Alap Iroda								
					1	Működési költségvetés						100,0		
					1	Személyi juttatások					74,0			
					2	Munkaadókat terhelő járulékok					20,0			
					3	Dologi kiadások					6,0			
8						ECOSTAT Kormányzati Gazdaság- és Társadalom-stratégiai Kutató Intézet							380,9	
					1	Működési költségvetés						30,0		
					1	Személyi juttatások					243,5			
					2	Munkaadókat terhelő járulékok					78,1			
					3	Dologi kiadások					59,3			
				2		Felhalmozási költségvetés								
					1	Intézményi beruházási kiadások					30,0			
9						Fejezeti kezelésű előirányzatok								
	2					Célelőirányzatok								
		1				Központilag kezelt fejezeti feladatok							520,0	
			1			Működési költségvetés								
					1	Személyi juttatások					170,0			
					2	Munkaadókat terhelő járulékok					54,4			
					3	Dologi kiadások					295,6			
		4				„Legyen jobb a gyermekeknek” nemzeti stratégia monitoringja és kapcsolódó feladatok támogatása							60,0	
			1			Működési költségvetés								
					1	Személyi juttatások					32,0			
					2	Munkaadókat terhelő járulékok					10,0			
					3	Dologi kiadások					18,0			
		5				Kormány és MTA közötti kutatási megállapodások kiadásai							250,0	
			1			Működési költségvetés								
					1	Személyi juttatások					125,0			
					2	Munkaadókat terhelő járulékok					49,0			
					3	Dologi kiadások					76,0			
		6				Audiovizuális média szabályozás							150,0	
			1			Működési költségvetés								
					1	Személyi juttatások					20,0			
					2	Munkaadókat terhelő járulékok					6,4			
					3	Dologi kiadások					123,6			
		7				Nemzeti és kiemelt ünnepek, egyéb rendezvények, események támogatása							418,5	
			1			Működési költségvetés								
					1	Személyi juttatások					18,6			
					2	Munkaadókat terhelő járulékok					5,4			
					3	Dologi kiadások					394,5			

Cím- szám	Alcím- szám	Jog- cím- cso- p.- szám	Jog- cím- szám	Előir.- cso- p.- szám	Ki- emelt előir.- szám	Cím- név	Alcím- név	Jog- cím- cso- p.- név	Jog- cím- név	Előir.- cso- p.- név	FEJEZET	2008. évi előirányzat		
												Kiadás	Bevétel	Támogatás
											Kiemelt előirányzat neve			
8											Lakossági tájékoztatáshoz kapcsolódó kiadások			1 026,1
			1								Működési költségvetés			
				1							Személyi juttatások	20,0		
				2							Munkaadókat terhelő járulékok	6,0		
				3							Dologi kiadások	1 000,1		
9											Közszolgálati és közigazgatási minőségfejlesztési feladatok			74,8
			1								Működési költségvetés			
				1							Személyi juttatások	22,0		
				2							Munkaadókat terhelő járulékok	7,0		
				3							Dologi kiadások	25,8		
			2								Felhalmozási költségvetés			
				1							Intézményi beruházási kiadások	20,0		
10											Állami vezetőkkel kapcsolatos és egyéb humán feladatok támogatása			65,1
			1								Működési költségvetés			
				3							Dologi kiadások	65,1		
11											Nemzetközi tagdíjak			1,0
			1								Működési költségvetés			
				3							Dologi kiadások	1,0		
12											Köztisztviselői továbbképzési rendszer és vezetőképzés támogatása			192,5
			1								Működési költségvetés			
				1							Személyi juttatások	130,4		
				2							Munkaadókat terhelő járulékok	47,2		
				3							Dologi kiadások	14,9		
13											Kormányzati személyügyi feladatok támogatása			132,5
			1								Működési költségvetés			
				1							Személyi juttatások	52,0		
				2							Munkaadókat terhelő járulékok	16,5		
				3							Dologi kiadások	64,0		
14											Kormányzati informatikai rendszerek alapszolgáltatásainak biztosítása			3 193,6
			1								Működési költségvetés			
				1							Személyi juttatások	40,0		
				2							Munkaadókat terhelő járulékok	12,8		
				3							Dologi kiadások	2 890,8		
				5							Egyéb működési célú támogatások, kiadások	150,0		
			2								Felhalmozási költségvetés			
				1							Intézményi beruházási kiadások	100,0		
15											Kormányzati informatikai fejlesztési kötelezettségek			685,0
			1								Működési költségvetés			
				3							Dologi kiadások	165,0		
			2								Felhalmozási költségvetés			
				1							Intézményi beruházási kiadások	520,0		
16											EXPO 2010 Világkiállításon való részvétel előkészítése			135,0
			1								Működési költségvetés			
				1							Személyi juttatások	65,0		
				2							Munkaadókat terhelő járulékok	20,8		
				3							Dologi kiadások	49,2		

Cím- szám	Alcím- szám	Jog- cím- cso- p.- szám	Jog- cím- szám	Előir- - szám	Ki- emelt előir- - szám	Cím- név	Alcím- név	Jog- cím- cso- p.- név	Jog- cím- név	Előir- - cso- p.- név	FEJEZET Kiemelt előirányzat neve	2008. évi előirányzat		
												Kiadás	Bevétel	Támogatás
			20								Készenléti rendszerek (EDR és ESR) üzemeltetése és kapcsolódó kiadások támogatása			13 295,0
				1							Működési költségvetés			
					1						Személyi juttatások	380,0		
					2						Munkaadókat terhelő járulékok	120,0		
					3						Dologi kiadások	11 800,0		
				2							Felhalmozási költségvetés			
					1						Intézményi beruházási kiadások	995,0		
			24								Kormányzati igazgatással kapcsolatos feladatok támogatása			180,0
				1							Működési költségvetés			
					1						Személyi juttatások	80,0		
					2						Munkaadókat terhelő járulékok	27,0		
					3						Dologi kiadások	73,0		
			25								Kisebbségi intézmények átvételének és fenntartásának támogatása			120,0
				1							Működési költségvetés			
					5						Egyéb működési célú támogatások, kiadások	120,0		
			26								Kisebbségi koordinációs és intervenciók keret			80,0
				1							Működési költségvetés			
					5						Egyéb működési célú támogatások, kiadások	80,0		
3											Államháztartáson kívüli szervezetek támogatása			
				1							Európai Összehasonlító Kisebbségkutatások Közalapítvány			100,0
					1						Működési költségvetés			
					5						Egyéb működési célú támogatások, kiadások	100,0		
				2							Puskás Tivadar Közalapítvány			37,2
					1						Működési költségvetés			
					5						Egyéb működési célú támogatások, kiadások	37,2		
			3								Magyarországi Nemzeti Etnikai Kisebbségekért Közalapítvány támogatása			500,0
					1						Működési költségvetés			
					3						Dologi kiadások	0,3		
					5						Egyéb működési célú támogatások, kiadások	499,7		
			6								Avicenna, Közel-kelet Kutatások Közalapítvány			13,9
					1						Működési költségvetés			
					5						Egyéb működési célú támogatások, kiadások	13,9		
			8								Bolyai Műhely Közhasznú Alapítvány támogatása			15,0
					1						Működési költségvetés			
					5						Egyéb működési célú támogatások, kiadások	15,0		
			9								Baptista Szeretetszolgálat Alapítvány			35,0
					1						Működési költségvetés			
					5						Egyéb működési célú támogatások, kiadások	35,0		
			10								Egyéb civil és nonprofit szervezetek támogatása			700,0
					1						Működési költségvetés			
					5						Egyéb működési célú támogatások, kiadások	700,0		
4											Határon túli magyarok programjainak támogatása			
				1							Határon túli magyarok oktatási programjainak támogatása			1 003,0
					1						Működési költségvetés			
					1						Személyi juttatások	32,0		
					2						Munkaadókat terhelő járulékok	11,0		

Cím- szám	Alcím- szám	Jog- cím- cso- p.- szám	Jog- cím- szám	Előir.- cso- p.- szám	Ki- emelt előir.- szám	Cím- név	Alcím- név	Jog- cím- cso- p.- név	Jog- cím- név	Előir.- cso- p.- név	FEJEZET Kiemelt előirányzat neve	2008. évi előirányzat		
												Kiadás	Bevétel	Támogatás
					3						Dologi kiadások	101,0		
					5						Egyéb működési célú támogatások, kiadások	767,0		
					2						Felhalmozási költségvetés			
					1						Intézményi beruházási kiadások	92,0		
	2										Kedvezménytörvény alapján járó oktatási-nevelési támogatás, valamint a szórványoktatás és a csángó magyarok támogatása			3 475,3
					1						Működési költségvetés			
					1						Személyi juttatások	35,0		
					2						Munkaadókat terhelő járulékok	12,0		
					3						Dologi kiadások	118,8		
					5						Egyéb működési célú támogatások, kiadások	3 309,5		
	3										Nemzetpolitikai tevékenység támogatása			2 422,1
					1						Működési költségvetés			
					3						Dologi kiadások	46,1		
					5						Egyéb működési célú támogatások, kiadások	2 376,0		
	4										A magyar-magyar kapcsolattartás erősítése			720,0
					1						Működési költségvetés			
					5						Egyéb működési célú támogatások, kiadások	720,0		
	6										Fejezeti tartalék			
		1									Fejezeti általános tartalék	490,0		490,0
		2									Fejezeti egyensúlyi tartalék	3 259,2		3 259,2
											<i>1–9. cím összesen:</i>	<i>94 129,7</i>	<i>21 139,3</i>	<i>72 990,4</i>
11											Polgári Nemzetbiztonsági Szolgálatok			
	1										Nemzetbiztonsági Hivatal			10 107,8
					1						Működési költségvetés		27,4	
					1						Személyi juttatások	5 567,7		
					2						Munkaadókat terhelő járulékok	1 773,5		
					3						Dologi kiadások	1 445,6		
					5						Egyéb működési célú támogatások, kiadások	676,1		
					2						Felhalmozási költségvetés			
					1						Intézményi beruházási kiadások	628,9		
					2						Felújítás	25,9		
					5						Lakástámogatás	17,5		
					3						Kölcsönök	20,0	20,0	
	2										Információs Hivatal			8 223,2
					1						Működési költségvetés		50,0	
					1						Személyi juttatások	3 586,6		
					2						Munkaadókat terhelő járulékok	1 133,3		
					3						Dologi kiadások	2 731,8		
					5						Egyéb működési célú támogatások, kiadások	372,1		
					2						Felhalmozási költségvetés			
					1						Intézményi beruházási kiadások	392,8		
					2						Felújítás	45,0		
					5						Lakástámogatás	11,6		

Cím- szám	Alcím- szám	Jog- cím- csop.- szám	Jog- cím- szám	Előir- csop.- szám	Ki- emelt előir.- szám	Cím- név	Alcím- név	Jog- cím- csop.- név	Jog- cím- név	Előir- csop.- név	Kiemelt előirányzat neve	2008. évi előirányzat		
												Kiadás	Bevétel	Támogatás
				3							Kölcsonők	3,8	3,8	
3											Nemzetbiztonsági Szakszolgálat			18 945,7
				1							Működési költségvetés		182,6	
					1						Személyi juttatások	9 764,4		
					2						Munkaadókat terhelő járulékok	3 022,6		
					3						Dologi kiadások	3 053,2		
					5						Egyéb működési célú támogatások, kiadások	910,8		
				2							Felhalmozási költségvetés		117,5	
					1						Intézményi beruházási kiadások	2 259,9		
					2						Felújítás	214,0		
					5						Lakástámogatás	20,9		
				3							Kölcsonők	23,0	23,0	
4											Szervezett Bűnözés Elleni Koordinációs Központ			190,1
				1							Működési költségvetés			
					1						Személyi juttatások	79,6		
					2						Munkaadókat terhelő járulékok	27,6		
					3						Dologi kiadások	66,3		
				2							Felhalmozási költségvetés			
					1						Intézményi beruházási kiadások	16,6		
5											Fejezeti kezelésű előirányzatok			
	3										Fejezeti egyensúlyi tartalék	1 019,2		1 019,2
<i>11. cím összesen:</i>												<i>38 910,3</i>	<i>424,3</i>	<i>38 486,0</i>
12											Alapok támogatása			
	1										Szülőföld Alap támogatása			
		1									Adomány-kiegészítés és SzJA 1%-a	1 000,0		
<i>12. cím összesen:</i>												<i>1 000,0</i>		
13											K-600 hírendszer működtetésére	400,0		
20											Tartalékok			
	1										Költségvetés általános tartaléka	46 733,1		
	2										Céltartalékok			
		1									Különféle személyi kifizetések	133 598,3		
		2									Központi teljesítményosztónzési és -értékelési keret	12 000,0		
		3									Központi költségvetési szervek bérleti díjának fedezete	18 000,0		
	3										Központi egyensúlyi tartalék	20 000,0		
<i>X. fejezet összesen:</i>												<i>364 771,4</i>	<i>21 563,6</i>	<i>111 476,4</i>

Cím-szám	Alcím-szám	Jog-cím-csop.-szám	Jog-cím-szám	Előir.-szám	Kiemelt előir.-szám	Cím-név	Alcím-név	Jog-cím-csop.-név	Jog-cím-név	Előir.-csop.-név	FEJEZET	2008. évi előirányzat		
												Kiadás	Bevétel	Támogatás
											Kiemelt előirányzat neve			
4						Lakás- és építésügy								
	2					Építésügyi célú előirányzatok								
			1			Működési költségvetés							600,0	
				1		Személyi juttatások						40,0		
				2		Munkaadókat terhelő járulékok						14,0		
				3		Dologi kiadások						200,0		
				5		Egyéb működési célú támogatások, kiadások						146,0		
			2			Felhalmozási költségvetés								
				3		Egyéb intézményi felhalmozási kiadások						200,0		
	3					Lakóépületek és környezetük felújításának támogatása								10 000,0
			1			Működési költségvetés								
				5		Egyéb működési célú támogatások, kiadások						10 000,0		
	5					Lakbértámogatás								120,0
			2			Felhalmozási költségvetés								
				3		Egyéb intézményi felhalmozási kiadások						120,0		
	6					Azbesztcementből épült házak szakértői vizsgálata								10,0
			1			Működési költségvetés								
				5		Egyéb működési célú támogatások, kiadások						10,0		
	5					Turisztikai célú előirányzat								7 864,5
			1			Működési költségvetés								
				3		Dologi kiadások						524,5		
				5		Egyéb működési célú támogatások, kiadások						6 860,0		
			2			Felhalmozási költségvetés								
				3		Egyéb intézményi felhalmozási kiadások						500,0		
			3			Kölcsönök							20,0	
3						Terület- és régiófejlesztési célú előirányzat								
	1					Központi fejlesztési feladatok								3 609,5
			1			Működési költségvetés								
				3		Dologi kiadások						913,8		
				5		Egyéb működési célú támogatások, kiadások						2 125,5		
			2			Felhalmozási költségvetés								
				3		Egyéb intézményi felhalmozási kiadások						570,2		
	2					Vásárhelyi Terv továbbfejlesztése								1 000,0
			1			Működési költségvetés								
				5		Egyéb működési célú támogatások, kiadások						100,0		
			2			Felhalmozási költségvetés								
				3		Egyéb intézményi felhalmozási kiadások						900,0		
	4					Decentralizált területfejlesztési programok								3 900,0
			1			Működési költségvetés								
				5		Egyéb működési célú támogatások, kiadások						149,5		
			2			Felhalmozási költségvetés								
				3		Egyéb intézményi felhalmozási kiadások						3 750,5		
4						Területfejlesztési intézményrendszeri feladatok								
	1					Regionális Fejlesztési Tanácsok és munkaszervezeteik működési kiadásai								420,0
			1			Működési költségvetés								
				5		Egyéb működési célú támogatások, kiadások						420,0		

Cím- szám	Alcím- szám	Jog- cím- cso- p.- szám	Jog- cím- szám	Előir- cso- p.- szám	Ki- emelt előir- szám	Cím- név	Alcím- név	Jog- cím- cso- p.- név	Jog- cím- név	Előir- cso- p.- név	FEJEZET	2008. évi előirányzat		
											Kiemelt előirányzat neve	Kiadás	Bevétel	Támogatás
			2								Megyei Területfejlesztési Tanácsok és munkaszervezeteik működési kiadásai			247,0
				1							Működési költségvetés			
					3						Dologi kiadások	247,0		
			3								Kistérségi fejlesztési tanácsok és munkaszervezeteik támogatása			840,0
				1							Működési költségvetés			
					5						Egyéb működési célú támogatások, kiadások	840,0		
			6								Önkormányzati és térségi koordinátori hálózat működési kiadásai			391,0
				1							Működési költségvetés			
					1						Személyi juttatások	316,0		
					2						Munkaadókat terhelő járulékok	75,0		
			7								Balaton Fejlesztési Tanács támogatása			150,0
				1							Működési költségvetés			
					5						Egyéb működési célú támogatások, kiadások	150,0		
			8								Budapest Agglomerációs Fejlesztési Tanács támogatása			20,0
				1							Működési költségvetés			
					5						Egyéb működési célú támogatások, kiadások	20,0		
5											Államháztartáson kívüli szervezetek támogatása			
				2							Közreműködői szervezeti feladatok ellátása			180,0
				1							Működési költségvetés			
					5						Egyéb működési célú támogatások, kiadások	180,0		
			3								Területfejlesztési háttérintézményi feladatok			291,6
				1							Működési költségvetés			
					5						Egyéb működési célú támogatások, kiadások	291,6		
6											Beruházások			
				2							Lakástámogatás			57,4
					2						Felhalmozási költségvetés			
					5						Lakástámogatás	57,4		
14											Nemzetközi kötelezettségek teljesítése			100,0
				1							Működési költségvetés			
					3						Dologi kiadások	100,0		
20											Ágazati célfeladatok			
				1							Hozzájárulás a hivatásos állomány kedvezményes nyugellátásához			1 380,0
				1							Működési költségvetés			
					5						Egyéb működési célú támogatások, kiadások	1 380,0		
				2							Kincstári tranzakciós díj elszámolása			50,0
				1							Működési költségvetés			
					3						Dologi kiadások	50,0		
			3								Tűzvédelmi bírság és a biztosítók tűzvédelmi hozzájárulása			
				2							Felhalmozási költségvetés		5 000,0	
					3						Egyéb intézményi felhalmozási kiadások	5 000,0		
			6								Magyar Polgári Védelmi Szövetség támogatása			20,0
				1							Működési költségvetés			
					5						Egyéb működési célú támogatások, kiadások	20,0		
			7								Önkéntes tűzoltóegyesületek támogatása			114,2
				1							Működési költségvetés			
					5						Egyéb működési célú támogatások, kiadások	114,2		

Cím- szám	Alcím- szám	Jog- cím- cso- p.- szám	Jog- cím- szám	Előir- cso- p.- szám	Ki- emelt előir- szám	Cím- név	Alcím- név	Jog- cím- cso- p.- név	Jog- cím- név	Előir- cso- p.- név	2008. évi előirányzat			
											FEJEZET	Kiadás	Bevétel	Támogatás
Kiemelt előirányzat neve														
9											Szakszervezetek támogatása			15,0
				1							Működési költségvetés			
					5						Egyéb működési célú támogatások, kiadások	15,0		
10											Kiemelt nemzetgazdasági beruházásokkal összefüggő többletfeladatok			200,0
				1							Működési költségvetés			
					1						Személyi juttatások	120,7		
					2						Munkaadókat terhelő járulékok	49,3		
					3						Dologi kiadások	30,0		
12											Magyar Tűzoltó Szövetség, valamint Létesítményi és Önkéntes Tűzoltóságok Országos Szövetségének támogatása			75,8
				1							Működési költségvetés			
					3						Dologi kiadások	10,0		
					5						Egyéb működési célú támogatások, kiadások	65,8		
63											Közép és Kelet Európai Választási Szakértők Egyesületének (ACEEEO) támogatása			13,0
				1							Működési költségvetés			
					5						Egyéb működési célú támogatások, kiadások	13,0		
82											A hét önkormányzati érdekszövetség működésének támogatása			12,0
				1							Működési költségvetés			
					5						Egyéb működési célú támogatások, kiadások	12,0		
92											Központi informatikai kötelezettségek finanszírozása			270,0
				1							Működési költségvetés			
					3						Dologi kiadások	270,0		
93											Hivatásos állomány életbiztosítása			32,4
				1							Működési költségvetés			
					1						Személyi juttatások	32,4		
94											Címzetes főjegyzői címek adományozása			120,0
				1							Működési költségvetés			
					1						Személyi juttatások	93,0		
					2						Munkaadókat terhelő járulékok	27,0		
95											Duna Palota Kulturális Közhasznú Társaságnak nyújtott támogatás			408,2
				1							Működési költségvetés			
					5						Egyéb működési célú támogatások, kiadások	408,2		
21											Társadalmi önszerveződések támogatása			
3											Rádiós Segélyhívó és Infokommunikációs Országos Egyesület			35,0
				1							Működési költségvetés			
					5						Egyéb működési célú támogatások, kiadások	35,0		
22											Köztestületi tűzoltóságok normatív támogatása			1 693,3
				1							Működési költségvetés			
					5						Egyéb működési célú támogatások, kiadások	1 693,3		
23											„Segítsünk az árvízkarosultakon!”			
				1							Működési költségvetés		1,0	
					5						Egyéb működési célú támogatások, kiadások	1,0		
25											Választások lebonyolítása			
3											Időközi és kisebbségi választások lebonyolítása			150,0
				1							Működési költségvetés			
					1						Személyi juttatások	31,0		
					2						Munkaadókat terhelő járulékok	9,9		

Cím- szám	Alcím- szám	Jog- cím- cso- p.- szám	Jog- cím- szám	Előir- cso- p.- szám	Ki- emelt előir- szám	Cím- név	Alcím- név	Jog- cím- cso- p.- név	Jog- cím- név	Előir- cso- p.- név	FEJEZET	2008. évi előirányzat		
												Kiadás	Bevétel	Támogatás
											Kiemelt előirányzat neve			
					3						Dologi kiadások	50,0		
					5						Egyéb működési célú támogatások, kiadások	59,1		
26											Sporttevékenység támogatása			
	1										Utánpótlás-nevelési feladatok			1 063,6
			1								Működési költségvetés			
				1							Személyi juttatások	58,0		
				2							Munkaadókat terhelő járulékok	18,5		
				3							Dologi kiadások	331,3		
				5							Egyéb működési célú támogatások, kiadások	640,8		
			2								Felhalmozási költségvetés			
				1							Intézményi beruházási kiadások	15,0		
2											Iskolai, diák- és felsőoktatási sport támogatása			356,7
			1								Működési költségvetés			
				5							Egyéb működési célú támogatások, kiadások	356,7		
3											Sportegészségügyi, doppingellenes feladatok			196,4
			1								Működési költségvetés			
				3							Dologi kiadások	60,7		
				5							Egyéb működési célú támogatások, kiadások	135,7		
4											Versenysport támogatása			2 207,5
			1								Működési költségvetés			
				1							Személyi juttatások	106,4		
				2							Munkaadókat terhelő járulékok	34,1		
				3							Dologi kiadások	9,5		
				5							Egyéb működési célú támogatások, kiadások	2 057,5		
5											2008. évi Pekingi Olimpiai és Paralimpián való részvétel támogatása			500,0
			1								Működési költségvetés			
				5							Egyéb működési célú támogatások, kiadások	500,0		
6											Sportági szakszövetségek olimpiai felkészüléssel összefüggő támogatása			360,0
			1								Működési költségvetés			
				5							Egyéb működési célú támogatások, kiadások	360,0		
7											Sportteljesítmények elismerése, megbecsülése			1 972,2
			1								Működési költségvetés			
				1							Személyi juttatások	1 177,5		
				5							Egyéb működési célú támogatások, kiadások	794,7		
8											Kiemelt nemzetközi sportesemények támogatása			3 361,4
			1								Működési költségvetés			
				5							Egyéb működési célú támogatások, kiadások	3 361,4		
9											Nemzeti Sporttanács támogatása			6,6
			1								Működési költségvetés			
				1							Személyi juttatások	2,5		
				2							Munkaadókat terhelő járulékok	0,8		
				3							Dologi kiadások	3,3		
22											Wesselényi Miklós Sportközalapítvány működési támogatása			42,7
			1								Működési költségvetés			
				5							Egyéb működési célú támogatások, kiadások	42,7		

Cím-szám	Alcím-szám	Jog-cím-csop.-szám	Jog-cím-szám	Előir.-csop.-szám	Ki-emelt előir.-szám	Cím-név	Alcím-név	Jog-cím-csop.-név	Jog-cím-név	Előir.-csop.-név	FEJEZET	2008. évi előirányzat		
											Kiemelt előirányzat neve	Kiadás	Bevétel	Támogatás
		23									Szabadidősport támogatása			320,9
			1								Működési költségvetés			
				5							Egyéb működési célú támogatások, kiadások	318,9		
			2								Felhalmozási költségvetés			
				3							Egyéb intézményi felhalmozási kiadások	2,0		
		25									Sport népszerűsítésével összefüggő kiadások			60,0
			1								Működési költségvetés			
				5							Egyéb működési célú támogatások, kiadások	60,0		
		26									Sportköztestületek működési támogatása			131,7
			1								Működési költségvetés			
				5							Egyéb működési célú támogatások, kiadások	131,7		
		27									Egészségjavítást célzó sporttevékenység (szabadidősport- és diákспортprogramok támogatása)			226,4
			1								Működési költségvetés			
				5							Egyéb működési célú támogatások, kiadások	226,4		
		28									Stratégiai és sporttudományi innovációs folyamatok működtetése és projektjei			301,7
			1								Működési költségvetés			
				5							Egyéb működési célú támogatások, kiadások	251,7		
			2								Felhalmozási költségvetés			
				3							Egyéb intézményi felhalmozási kiadások	50,0		
		29									Fogyatékkal élők sportjának támogatása			214,5
			1								Működési költségvetés			
				5							Egyéb működési célú támogatások, kiadások	214,5		
		27									Sportlétesítmények fejlesztése és kezelése			142,4
			2								Sportfolió Kht. végelszámolásával kapcsolatos kiadások			
			1								Működési költségvetés			
				5							Egyéb működési célú támogatások, kiadások	142,4		
		10									Sportlétesítmények PPP konstrukcióban történő fejlesztése			1 400,0
			1								Működési költségvetés			
				3							Dologi kiadások	1 400,0		
		11									Állami, önkormányzati és egyéb sportlétesítmények fejlesztése, fenntartása			539,5
			1								Működési költségvetés			
				1							Személyi juttatások	9,0		
				2							Munkaadókat terhelő járulékok	3,0		
				3							Dologi kiadások	9,4		
				5							Egyéb működési célú támogatások, kiadások	428,1		
			2								Felhalmozási költségvetés			
				3							Egyéb intézményi felhalmozási kiadások	90,0		
		12									Magyar Sport Háza program			372,5
			1								Működési költségvetés			
				3							Dologi kiadások	2,0		
				5							Egyéb működési célú támogatások, kiadások	305,7		
				6							Kamatfizetések	64,8		
		30									Energiaadó emelésének ellentételezése			8,7
			1								Működési költségvetés			
				3							Dologi kiadások	8,7		

Cím- szám	Alcím- szám	Jog- cím- csoport- szám	Jog- cím- szám	Előir- csoport- szám	Ki- emelt előir- szám	Cím- név	Alcím- név	Jog- cím- csoport- név	Jog- cím- név	Előir- csoport- név	2008. évi előirányzat		
											FEJEZET	Kiadás	Bevétel
											Kiemelt előirányzat neve		
31						Fejezeti tartalék							
	1					Fejezeti egyensúlyi tartalék					9 195,5		9 195,5
	2					Fejezeti általános tartalék					335,0		335,0
											<i>1–12. cím összesen:</i>		
											95 103,0	10 380,9	84 722,1
14						Lakástámogatások							
	1					Egyéb lakástámogatások					190 737,0		
											<i>XI. fejezet összesen:</i>		
											285 840,0	10 380,9	84 722,1

XII. FÖLDMŰVELÉSÜGYI ÉS VIDÉKFEJLESZTÉSI MINISZTERIUM

1						Földművelésügyi és Vidékfejlesztési Minisztérium központi igazgatása							2 946,8
					1	Működési költségvetés						216,5	
					1	Személyi juttatások					2 291,7		
					2	Munkaadókat terhelő járulékok					677,4		
					3	Dologi kiadások					194,2		
2						Szakigazgatási intézmények							
	1					Mezőgazdasági Szakigazgatási Hivatal							16 416,6
					1	Működési költségvetés						14 052,0	
					1	Személyi juttatások					15 581,5		
					2	Munkaadókat terhelő járulékok					4 935,8		
					3	Dologi kiadások					11 228,2		
					2	Felhalmozási költségvetés						2 264,4	
					1	Intézményi beruházási kiadások					987,5		
	2					Magyar Élelmiszer-biztonsági Hivatal							151,4
					1	Működési költségvetés							
					1	Személyi juttatások					63,6		
					2	Munkaadókat terhelő járulékok					19,4		
					3	Dologi kiadások					58,6		
					2	Felhalmozási költségvetés							
					1	Intézményi beruházási kiadások					9,8		
3						Földhivatalok, Földmérési és Távérzékelési Intézet							
					1	Működési költségvetés						23 121,5	
					1	Személyi juttatások					10 009,2		
					2	Munkaadókat terhelő járulékok					3 202,9		
					3	Dologi kiadások					9 915,5		
					2	Felhalmozási költségvetés						6,1	
4						Állami Ménesgazdaság							130,0
					1	Működési költségvetés						124,3	
					1	Személyi juttatások					59,7		
					2	Munkaadókat terhelő járulékok					19,1		
					3	Dologi kiadások					180,1		

Cím- szám	Alcím- szám	Jog- cím- cso- p.- szám	Jog- cím- szám	Előir- - szám	Ki- emelt előir- - szám	Cím- név	Alcím- név	Jog- cím- cso- p.- név	Jog- cím- név	Előir- - cso- p.- név	FEJEZET	2008. évi előirányzat		
												Kiadás	Bevétel	Támogatás
											Kiemelt előirányzat neve			
				2							Felhalmozási költségvetés		4,6	
5											Mezőgazdasági és Vidékfejlesztési Hivatal			10 740,7
				1							Működési költségvetés		31,0	
					1						Személyi juttatások	4 639,7		
					2						Munkaadókat terhelő járulékok	1 484,7		
					3						Dologi kiadások	2 000,7		
					5						Egyéb működési célú támogatások, kiadások	2 468,7		
				2							Felhalmozási költségvetés			
					1						Intézményi beruházási kiadások	177,9		
6											Mezőgazdasági középfokú szakoktatás és szaktanácsadás intézményei			4 367,8
				1							Működési költségvetés		1 498,5	
					1						Személyi juttatások	3 303,8		
					2						Munkaadókat terhelő járulékok	1 057,1		
					3						Dologi kiadások	1 604,5		
				2							Felhalmozási költségvetés		99,1	
7											Közművelődési intézmények			472,9
				1							Működési költségvetés		102,0	
					1						Személyi juttatások	288,0		
					2						Munkaadókat terhelő járulékok	92,2		
					3						Dologi kiadások	194,7		
8											Agrárkutató intézetek			2 117,7
				1							Működési költségvetés		2 045,2	
					1						Személyi juttatások	2 464,7		
					2						Munkaadókat terhelő járulékok	788,7		
					3						Dologi kiadások	1 055,4		
				2							Felhalmozási költségvetés		145,9	
9											Agrármarketing-Centrum			210,0
				1							Működési költségvetés			
					1						Személyi juttatások	113,6		
					2						Munkaadókat terhelő járulékok	36,4		
					3						Dologi kiadások	60,0		
10											Fejezeti kezelésű előirányzatok			
	1										Beruházás			
		13									Intézmények központi beruházásai			100,0
				2							Felhalmozási költségvetés			
					4						Kormányzati beruházás	100,0		
	2										Egyéb fejezeti kezelésű előirányzatok			
		1									FAO intézmények finanszírozása			250,0
				1							Működési költségvetés			
					1						Személyi juttatások	30,0		
					2						Munkaadókat terhelő járulékok	9,6		
					3						Dologi kiadások	150,4		
				2							Felhalmozási költségvetés			
					1						Intézményi beruházási kiadások	60,0		
	2										Agrárkutató, tanüzemek, felsőoktatás támogatása			585,0
				1							Működési költségvetés			
					1						Személyi juttatások	150,0		
					2						Munkaadókat terhelő járulékok	48,0		

Cím- szám	Alcím- szám	Jog- cím- csop.- szám	Jog- cím- szám	Előir.- csop.- szám	Ki- emelt előir.- szám	Cím- név	Alcím- név	Jog- cím- csop.- név	Jog- cím- név	Előir.- csop.- név	FEJEZET	2008. évi előirányzat		
												Kiadás	Bevétel	Támogatás
											Kiemelt előirányzat neve			
					3						Dologi kiadások	200,0		
					5						Egyéb működési célú támogatások, kiadások	187,0		
	3										Magán- és egyéb jogi személyek kártérítése			10,0
			1								Működési költségvetés			
					3						Dologi kiadások	10,0		
	4										Magyar–Román regionális kutató-oktató központ támogatása			70,0
			1								Működési költségvetés			
					5						Egyéb működési célú támogatások, kiadások	70,0		
	8										Ágazati szakmai szervezetek és képviselvek támogatása			300,0
			1								Működési költségvetés			
					5						Egyéb működési célú támogatások, kiadások	300,0		
	9										Vízügyi feladatok támogatása			400,0
			1								Működési költségvetés			
					5						Egyéb működési célú támogatások, kiadások	400,0		
	10										Parlagfű elleni védekezés támogatása			
		1									Parlagfű elleni közérdekű védekezés végrehajtásának támogatása			400,0
			1								Működési költségvetés			
					5						Egyéb működési célú támogatások, kiadások	400,0		
	2										A „Parlagfű-mentes Magyarországért” tárcaközi bizottság által elfogadott programok végrehajtásának támogatása			460,8
			1								Működési költségvetés			
					5						Egyéb működési célú támogatások, kiadások	460,8		
	13										Osztatlan földtulajdon kimérésének költségei			200,0
			1								Működési költségvetés			
					1						Személyi juttatások	100,0		
					2						Munkaadókat terhelő járulékok	32,0		
					3						Dologi kiadások	68,0		
	15										Központosított bevételekből finanszírozott intézményi feladatok			2 053,8
			1								Működési költségvetés			
					1						Személyi juttatások	513,7		
					2						Munkaadókat terhelő járulékok	164,4		
					3						Dologi kiadások	1 075,7		
			2								Felhalmozási költségvetés			
					1						Intézményi beruházási kiadások	300,0		
	20										Hegyközségek Nemzeti Tanácsa			200,0
			1								Működési költségvetés			
					5						Egyéb működési célú támogatások, kiadások	200,0		
	21										Kincstári szolgáltatási díjak			100,0
			1								Működési költségvetés			
					3						Dologi kiadások	100,0		
	22										Bormarketing és minőség-ellenőrzés			
			1								Működési költségvetés		1 500,0	
					5						Egyéb működési célú támogatások, kiadások	1 500,0		
	25										Nemzetközi Szervezetek tagsági díjai			100,0
			1								Működési költségvetés			
					3						Dologi kiadások	100,0		

Cím- szám	Alcím- szám	Jog- cím- cso- p.- szám	Jog- cím- szám	Előir.- cso- p.- szám	Ki- emelt előir.- szám	Cím- név	Alcím- név	Jog- cím- cso- p.- név	Jog- cím- név	Előir.- cso- p.- név	FEJEZET Kiemelt előirányzat neve	2008. évi előirányzat		
												Kiadás	Bevétel	Támogatás
	26										Erdőterület közjóléti célú védelmének és bővítésének feladata			247,1
			1								Működési költségvetés			
				5							Egyéb működési célú támogatások, kiadások	247,1		
3											PHARE programok és az átmeneti támogatás programjai			
		2									Átmeneti támogatással megvalósuló programok			
			10								Az összevont kifizetési rendszer (SPS) alkalmazása az MVH-nál			
				2							Felhalmozási költségvetés		68,5	
				1							Intézményi beruházási kiadások	68,5		
4											Egyéb uniós támogatást kiegészítő támogatások			
		6									Méhészeti Nemzeti Program			480,0
			1								Működési költségvetés			
				5							Egyéb működési célú támogatások, kiadások	480,0		
		7									Igyál tejet program			900,0
			1								Működési költségvetés			
				5							Egyéb működési célú támogatások, kiadások	900,0		
		8									Egyes speciális szövetkezesek (TÉSZ, BÉSZ) támogatása			450,0
			1								Működési költségvetés			
				5							Egyéb működési célú támogatások, kiadások	450,0		
5											Nemzeti támogatások			
		1									Erdészeti feladatok			1 569,1
			1								Működési költségvetés			
				5							Egyéb működési célú támogatások, kiadások	1 569,1		
		2									Termőföldvédelem támogatása			359,8
			2								Felhalmozási költségvetés			
				3							Egyéb intézményi felhalmozási kiadások	359,8		
		3									Állattenyésztési feladatok			780,0
			1								Működési költségvetés			
				5							Egyéb működési célú támogatások, kiadások	780,0		
		4									Halgazdálkodás támogatása			200,0
			1								Működési költségvetés			
				5							Egyéb működési célú támogatások, kiadások	200,0		
		5									Vadgazdálkodás támogatása			250,0
			1								Működési költségvetés			
				5							Egyéb működési célú támogatások, kiadások	250,0		
		7									Fejlesztési típusú támogatások			1 000,0
			1								Működési költségvetés			
				3							Dologi kiadások	50,0		
			2								Felhalmozási költségvetés			
				3							Egyéb intézményi felhalmozási kiadások	950,0		
		8									Folyó kiadások és jövedelemtámogatások			94 898,8
			1								Működési költségvetés			
				3							Dologi kiadások	63,8		
				5							Egyéb működési célú támogatások, kiadások	94 835,0		
		9									Erdőtelepítés, erdőszerkezet-átalakítás, fásítás			300,0
			2								Felhalmozási költségvetés			
				3							Egyéb intézményi felhalmozási kiadások	300,0		

Cím- szám	Alcím- szám	Jog- cím- cso- p.- szám	Jog- cím- szám	Előir- cso- p.- szám	Ki- emelt előir- szám	Cím- név	Alcím- név	Jog- cím- cso- p.- név	Jog- cím- név	Előir- cso- p.- név	FEJEZET Kiemelt előirányzat neve	2008. évi előirányzat		
												Kiadás	Bevétel	Támogatás
10											Nemzeti agrár kárenyhítés			500,0
				1							Működési költségvetés			
					5						Egyéb működési célú támogatások, kiadások	500,0		
6											Állat- és növénykártalanítás			500,0
				1							Működési költségvetés			
					5						Egyéb működési célú támogatások, kiadások	500,0		
7											Árfolyamkockázat és egyéb, EU által nem térített kiadások			5 000,0
				1							Működési költségvetés			
					3						Dologi kiadások	5 000,0		
11											Vidékfejlesztési és halászati programok			
	1										I. Nemzeti Vidékfejlesztési Terv			9 351,3
				1							Működési költségvetés			
					5						Egyéb működési célú támogatások, kiadások	5 912,0		
				2							Felhalmozási költségvetés			
					3						Egyéb intézményi felhalmozási kiadások	3 439,3		
2											Új Magyarország Vidékfejlesztési Program (II. NVT)			31 348,7
				1							Működési költségvetés		51 407,4	
					5						Egyéb működési célú támogatások, kiadások	68 461,7		
				2							Felhalmozási költségvetés		38 214,0	
					3						Egyéb intézményi felhalmozási kiadások	52 508,4		
3											Halászati Operatív Program			300,0
				1							Működési költségvetés		245,2	
					5						Egyéb működési célú támogatások, kiadások	327,0		
				2							Felhalmozási költségvetés		654,8	
					3						Egyéb intézményi felhalmozási kiadások	873,0		
13											EU-tagságból eredő feladatok			800,0
				1							Működési költségvetés			
					1						Személyi juttatások	302,9		
					2						Munkaadókat terhelő járulékok	96,9		
					3						Dologi kiadások	400,2		
14											Fejezeti tartalék			
	1										Fejezeti általános tartalék	200,0		200,0
	2										Fejezeti egyensúlyi tartalék	9 413,6		9 413,6
<i>1–10. cím összesen:</i>												<i>337 432,9</i>	<i>135 801,0</i>	<i>201 631,9</i>
13											Központosított bevételek			
	1										Erdészeti bevételek			
		1									Erdőfenntartási járulék áthúzódó befizetése		1 800,0	
		2									Erdővédelmi és erdőgazdálkodási bírság		200,0	
	2										Termőföld védelmével, hasznosításával kapcsolatos bevételek			
		1									Földvédelmi járulék		4 000,0	
		2									Földvédelmi és talajvédelmi bírság		50,0	
	3										Állattenyésztési és tenyésztésszervezési bevételek			
		2									Lóverseny totalizátor forgalom utáni bevételek		10,0	

Cím-szám	Alcím-szám	Jog-cím-csop.-szám	Jog-cím-szám	Előir.-csop.-szám	Kiemelt előir.-szám	Cím-név	Alcím-név	Jog-cím-csop.-név	Jog-cím-név	Előir.-csop.-név	FEJEZET	2008. évi előirányzat		
												Kiadás	Bevétel	Támogatás
											Kiemelt előirányzat neve			
4											Halgazdálkodási bevételek			
	1										Állami halász- és horgászjegyek díja		200,0	
	3										Halvédelmi bírság		10,0	
5											Vadgazdálkodási bevételek			
	1										Állami vadászjegyek díja		430,0	
	2										Hatósági eljárási díj, trófea bírálat		30,0	
	4										Vadazonosító és üzemterv szolgáltatás		25,0	
	5										Vadvédelmi bírság		25,0	
<i>XII. fejezet összesen:</i>												337 432,9	142 581,0	201 631,9

XIII. HONVÉDELMI MINISZTERIUM

1											Honvédelmi Minisztérium			
	1										Honvédelmi Minisztérium igazgatása			5 083,6
		1									Működési költségvetés			
		1									Személyi juttatások	3 403,1		
		2									Munkaadókat terhelő járulékok	1 041,7		
		3									Dologi kiadások	667,8		
		5									Egyéb működési célú támogatások, kiadások	79,0		
		2									Felhalmozási költségvetés		130,0	
		1									Intézményi beruházási kiadások	22,0		
	2										HM hivatalai			83 910,0
		1									Működési költségvetés			
		1									Személyi juttatások	7 233,3		
		2									Munkaadókat terhelő járulékok	1 913,5		
		3									Dologi kiadások	39 378,4		
		5									Egyéb működési célú támogatások, kiadások	503,9		
		2									Felhalmozási költségvetés		1 262,2	
		1									Intézményi beruházási kiadások	33 674,2		
		2									Felújítás	2 468,9		
	3										HM háttérintézményei			30 717,9
		1									Működési költségvetés			
		1									Személyi juttatások	2 411,0		
		2									Munkaadókat terhelő járulékok	500,7		
		3									Dologi kiadások	26 897,4		
		5									Egyéb működési célú támogatások, kiadások	6,7		
		2									Felhalmozási költségvetés		1 556,1	
		1									Intézményi beruházási kiadások	947,9		
		2									Felújítás	1 510,3		
2											Magyar Honvédség			
	1										Honvéd Vezérkar közvetlen szervezetei			25 373,9
		1									Működési költségvetés			

Cím- szám	Alcím- szám	Jog- cím- cso- p.- szám	Jog- cím- szám	Előir- cso- p.- szám	Ki- emelt előir- szám	Cím- név	Alcím- név	Jog- cím- cso- p.- név	Jog- cím- név	Előir- cso- p.- név	FEJEZET	2008. évi előirányzat		
												Kiadás	Bevétel	Támogatás
											Kiemelt előirányzat neve			
						1					Személyi juttatások	17 822,2		
						2					Munkaadókat terhelő járulékok	4 866,9		
						3					Dologi kiadások	2 327,2		
						5					Egyéb működési célú támogatások, kiadások	115,3		
				2							Felhalmozási költségvetés		53,0	
						1					Intézményi beruházási kiadások	295,3		
	2										MH ÖHP és alárendelt szervezetei			82 596,0
				1							Működési költségvetés			
						1					Személyi juttatások	52 683,5		
						2					Munkaadókat terhelő járulékok	15 031,1		
						3					Dologi kiadások	14 660,5		
						5					Egyéb működési célú támogatások, kiadások	218,9		
				2							Felhalmozási költségvetés			
						1					Intézményi beruházási kiadások	2,0		
3											Katonai Nemzetbiztonsági Szolgálatok			
	1										Katonai Felderítő Hivatal			8 723,7
				1							Működési költségvetés			
						1					Személyi juttatások	4 905,3		
						2					Munkaadókat terhelő járulékok	1 345,9		
						3					Dologi kiadások	2 440,4		
						5					Egyéb működési célú támogatások, kiadások	16,1		
				2							Felhalmozási költségvetés			
						1					Intézményi beruházási kiadások	16,0		
	2										Katonai Biztonsági Hivatal			2 353,1
				1							Működési költségvetés			
						1					Személyi juttatások	1 585,3		
						2					Munkaadókat terhelő járulékok	470,7		
						3					Dologi kiadások	256,6		
						5					Egyéb működési célú támogatások, kiadások	5,5		
				2							Felhalmozási költségvetés			
						1					Intézményi beruházási kiadások	35,0		
4											Zrínyi Miklós Nemzetvédelmi Egyetem			4 965,9
				1							Működési költségvetés			
						1					Személyi juttatások	3 280,7		
						2					Munkaadókat terhelő járulékok	950,3		
						3					Dologi kiadások	655,7		
						5					Egyéb működési célú támogatások, kiadások	9,2		
				2							Felhalmozási költségvetés			
						1					Intézményi beruházási kiadások	70,0		
5											Katonai Ügyészségek			1 188,2
				1							Működési költségvetés			
						1					Személyi juttatások	852,1		
						2					Munkaadókat terhelő járulékok	259,0		
						3					Dologi kiadások	77,1		
6											Egészségügyi intézetek			1 657,5
				1							Működési költségvetés		12 300,0	

Cím- szám	Alcím- szám	Jog- cím- cso- p.- szám	Jog- cím- szám	Előir- cso- p.- szám	Ki- emelt előir- szám	Cím- név	Alcím- név	Jog- cím- cso- p.- név	Jog- cím- név	Előir- cso- p.- név	Kiemelt előirányzat neve	2008. évi előirányzat				
												Kiadás	Bevétel	Támogatás		
8																
	1															
		5														
			2													
			5													
			6													
	2															
		1														
			1													
		3														
			1													
			1													
			5													
		2														
			1													
		3														
			1													
			5													
		4														
			1													
			5													
		5														
			1													
			5													
		6														
			1													
			5													
		7														
			1													
			5													
		8														
			1													
			5													
		9														
			1													
			5													
		10														
			1													
			5													

Cím- szám	Alcím- szám	Jog- cím- csoport- szám	Jog- cím- szám	Előir- csoport- szám	Ki- emelt előir- szám	Cím- név	Alcím- név	Jog- cím- csoport- név	Jog- cím- név	Előir- csoport- név	FEJEZET Kiemelt előirányzat neve	2008. évi előirányzat		
												Kiadás	Bevétel	Támogatás
											Magyar Huszár és Katonai Hagyományörző Szövetség (MHKHSZ)			2,0
				1							Működési költségvetés			
					5						Egyéb működési célú támogatások, kiadások	2,0		
											Honvédség és Társadalom Baráti Kör (HTBK) Székesfehérvári Egyesülete			2,0
											Működési költségvetés			
					5						Egyéb működési célú támogatások, kiadások	2,0		
											Budapesti Honvéd Sportegyesület támogatása			90,0
											Működési költségvetés			
					5						Egyéb működési célú támogatások, kiadások	90,0		
											Honvéd Sportegyesületek Országos Szövetsége támogatása			1,0
											Működési költségvetés			
					5						Egyéb működési célú támogatások, kiadások	1,0		
											Hadirokkantak, Hadiözvegyek és Hadiárva Országos Nemzeti Szövetsége támogatása			0,7
											Működési költségvetés			
					5						Egyéb működési célú támogatások, kiadások	0,7		
											Magyar Futball Akadémia Alapítvány támogatása			25,0
											Működési költségvetés			
					5						Egyéb működési célú támogatások, kiadások	25,0		
5											Közhasznú társaságok által ellátott állami feladatok finanszírozása			3 011,9
											Működési költségvetés			
					5						Egyéb működési célú támogatások, kiadások	3 011,9		
16											Védelmi Miniszteri Találkozó			440,0
											Működési költségvetés			
					3						Dologi kiadások	440,0		
24											Hozzájárulás a NATO költségvetéséhez			3 359,0
											Működési költségvetés			
					5						Egyéb működési célú támogatások, kiadások	5 109,0		
											Felhalmozási költségvetés		1 750,0	
25											Hozzájárulás a NATO Biztonsági Beruházási Programjához			2 324,4
											Felhalmozási költségvetés			
					3						Egyéb intézményi felhalmozási kiadások	2 324,4		
32											Hozzájárulás a hivatásos katonák kedvezményes nyugellátásának és a sorállomány társadalombiztosítási ellátásának kiadásaihoz			
											Hozzájárulás a hivatásos katonák kedvezményes nyugellátásának kiadásaihoz			22 334,0
											Működési költségvetés			
					5						Egyéb működési célú támogatások, kiadások	22 334,0		
35											Egyéb uniós befizetések			314,8
											Működési költségvetés			
					5						Egyéb működési célú támogatások, kiadások	314,8		
36											MH Szociálpolitikai Közalapítvány által ellátott feladatok támogatása			17,5
											Működési költségvetés			
					5						Egyéb működési célú támogatások, kiadások	17,5		
37											Honvéd Művészegyüttes támogatása			75,0
											Működési költségvetés			
					3						Dologi kiadások	75,0		

Cím- szám	Alcím- szám	Jog- cím- cso- p.- szám	Jog- cím- szám	Előir- cso- p.- szám	Ki- emelt előir- szám	Cím- név	Alcím- név	Jog- cím- cso- p.- név	Jog- cím- név	Előir- cso- p.- név	FEJEZET Kiemelt előirányzat neve	2008. évi előirányzat		
												Kiadás	Bevétel	Támogatás
	38										A fejezeti kezelésű előirányzatokkal összefüggésben felmerült, a Magyar Államkincstár által nyújtott szolgáltatások díjai			24,0
			1								Működési költségvetés			
				3							Dologi kiadások	24,0		
	39										Fejezeti tartalék			
			2								Fejezeti egyensúlyi tartalék	22 000,0		22 000,0
<i>XIII. fejezet összesen:</i>												<i>319 689,5</i>	<i>17 501,3</i>	<i>302 188,2</i>

XIV. IGAZSÁGÜGYI ÉS RENDÉSZETI MINISZTERIUM

1											Igazságügyi és Rendészeti Minisztérium igazgatása			3 297,5
			1								Működési költségvetés		2 334,7	
				1							Személyi juttatások	2 894,9		
				2							Munkaadókat terhelő járulékok	823,9		
				3							Dologi kiadások	1 811,2		
				5							Egyéb működési célú támogatások, kiadások	34,6		
			2								Felhalmozási költségvetés			
				1							Intézményi beruházási kiadások	67,6		
2											Rendvédelmi Szervek Védelmi Szolgálata			1 683,3
			1								Működési költségvetés			
				1							Személyi juttatások	1 136,2		
				2							Munkaadókat terhelő járulékok	353,4		
				3							Dologi kiadások	193,7		
3											Igazságügyi Hivatal			5 374,0
			1								Működési költségvetés			
				1							Személyi juttatások	3 419,3		
				2							Munkaadókat terhelő járulékok	1 064,0		
				3							Dologi kiadások	813,6		
				5							Egyéb működési célú támogatások, kiadások	8,0		
			2								Felhalmozási költségvetés			
				1							Intézményi beruházási kiadások	69,1		
4											Szakértői Intézetek			2 170,4
			1								Működési költségvetés		600,0	
				1							Személyi juttatások	1 425,5		
				2							Munkaadókat terhelő járulékok	447,3		
				3							Dologi kiadások	611,3		
			2								Felhalmozási költségvetés			
				1							Intézményi beruházási kiadások	286,3		
5											Büntetés-végrehajtás			36 064,1
			1								Működési költségvetés		2 715,6	
				1							Személyi juttatások	22 521,5		
				2							Munkaadókat terhelő járulékok	6 400,4		

Cím- szám	Alcím- szám	Jog- cím- cso- p.- szám	Jog- cím- szám	Előir- cso- p.- szám	Ki- emelt előir- szám	Cím- név	Alcím- név	Jog- cím- cso- p.- név	Jog- cím- név	Előir- cso- p.- név	FEJEZET	2008. évi előirányzat		
												Kiadás	Bevétel	Támogatás
											Kiemelt előirányzat neve			
					3						Dologi kiadások	9 020,0		
					4						Ellátottak pénzbeli juttatásai	2,7		
				2							Felhalmozási költségvetés			
					1						Intézményi beruházási kiadások	529,4		
					2						Felújítás	157,7		
					5						Lakástámogatás	40,0		
				3							Kölcsönök	108,0		
6											Országos Atomenergia Hivatal			154,8
					1						Működési költségvetés		1 897,6	
					1						Személyi juttatások	745,4		
					2						Munkaadókat terhelő járulékok	229,7		
					3						Dologi kiadások	998,4		
					2						Felhalmozási költségvetés			
					1						Intézményi beruházási kiadások	78,9		
7											Rendőrség			211 768,5
					1						Működési költségvetés		4 660,7	
					1						Személyi juttatások	141 797,8		
					2						Munkaadókat terhelő járulékok	43 142,7		
					3						Dologi kiadások	28 085,0		
					5						Egyéb működési célú támogatások, kiadások	26,0		
					2						Felhalmozási költségvetés			
					1						Intézményi beruházási kiadások	3 005,2		
					2						Felújítás	342,5		
					3						Kölcsönök	30,0		
10											Bevándorlási és Állampolgársági Hivatal			5 463,7
					1						Működési költségvetés		254,4	
					1						Személyi juttatások	2 589,3		
					2						Munkaadókat terhelő járulékok	874,1		
					3						Dologi kiadások	1 957,4		
					4						Ellátottak pénzbeli juttatásai	8,0		
					5						Egyéb működési célú támogatások, kiadások	79,0		
					2						Felhalmozási költségvetés			
					1						Intézményi beruházási kiadások	210,3		
11											Rendőrtiszti Főiskola			1 173,8
					1						Működési költségvetés		191,8	
					1						Személyi juttatások	802,3		
					2						Munkaadókat terhelő járulékok	251,5		
					3						Dologi kiadások	308,9		
					5						Egyéb működési célú támogatások, kiadások	2,9		
13											Központi Gazdasági Főigazgatóság			1 108,8
					1						Működési költségvetés		565,7	
					1						Személyi juttatások	630,3		
					2						Munkaadókat terhelő járulékok	174,9		
					3						Dologi kiadások	740,9		
					2						Felhalmozási költségvetés			
					1						Intézményi beruházási kiadások	128,4		

Cím- szám	Alcím- szám	Jog- cím- cso- p.- szám	Jog- cím- szám	Előir.- cso- p.- szám	Ki- emelt előir.- szám	Cím- név	Alcím- név	Jog- cím- cso- p.- név	Jog- cím- név	Előir.- cso- p.- név	FEJEZET Kiemelt előirányzat neve	2008. évi előirányzat		
												Kiadás	Bevétel	Támogatás
15											Oktatási Igazgatás			3 943,2
			1								Működési költségvetés		563,2	
				1							Személyi juttatások	2 757,8		
				2							Munkaadókat terhelő járulékok	874,5		
				3							Dologi kiadások	810,2		
			2								Felhalmozási költségvetés			
				1							Intézményi beruházási kiadások	32,0		
				2							Felújítás	31,9		
20											Fejezeti kezelésű előirányzatok			
	1										Ágazati célfeladatok			
		1									A fogvatartottakat foglalkoztató gazdálkodó szervezetek támogatása			150,0
			1								Működési költségvetés			
				5							Egyéb működési célú támogatások, kiadások	150,0		
		2									Energia-racionalizálás			
			3								Kölcsönök	80,0	80,0	
		3									A büntetőeljárásról szóló törvény alapján megállapított kártalanítás			120,0
			1								Működési költségvetés			
				5							Egyéb működési célú támogatások, kiadások	120,0		
		4									Jogi segítségnyújtás			85,0
			1								Működési költségvetés			
				3							Dologi kiadások	85,0		
		5									Bűncselekmények áldozatainak kárenyhítése			132,0
			1								Működési költségvetés			
				3							Dologi kiadások	132,0		
		6									Társadalmi bűnmegelőzéssel összefüggő kiadások, támogatások			190,4
			1								Működési költségvetés			
				1							Személyi juttatások	21,0		
				2							Munkaadókat terhelő járulékok	8,0		
				3							Dologi kiadások	29,0		
				5							Egyéb működési célú támogatások, kiadások	132,4		
		7									Informatikai rendszerekkel összefüggő kötelezettségek			165,0
			1								Működési költségvetés			
				3							Dologi kiadások	165,0		
		9									PPP rendszerben épülő börtön			3 737,3
			1								Működési költségvetés			
				3							Dologi kiadások	3 737,3		
		11									MÁK – számlavezetési díjak			10,0
			1								Működési költségvetés			
				3							Dologi kiadások	10,0		
		13									Közrendvédelmi bírság			
			1								Működési költségvetés		100,0	
				5							Egyéb működési célú támogatások, kiadások	100,0		
		14									Hozzájárulás a hivatásos állomány kedvezményes nyugellátásához			38 663,0
			1								Működési költségvetés			
				5							Egyéb működési célú támogatások, kiadások	38 663,0		

Cím- szám	Alcím- szám	Jog- cím- cso- p.- szám	Jog- cím- szám	Előir- cso- p.- szám	Ki- emelt előir- szám	Cím- név	Alcím- név	Jog- cím- cso- p.- név	Jog- cím- név	Előir- cso- p.- név	Kiemelt előirányzat neve	2008. évi előirányzat		
												FEJEZET	Kiadás	Bevétel
15				1							Országos Baleset-megelőzési Bizottság			
					5						Működési költségvetés		750,0	
											Egyéb működési célú támogatások, kiadások	750,0		
16				1							Bűnmegelőzéssel összefüggő feladatok támogatása			50,0
					5						Működési költségvetés			
											Egyéb működési célú támogatások, kiadások	50,0		
20				1							Nemzetközi fizetési kötelezettség			218,0
					3						Működési költségvetés			
											Dologi kiadások	218,0		
21				1							Az Európai Unió Biztonság- és Védelempolitikájából az IRM-re háruló fizetési kötelezettségek teljesítése			379,7
					5						Működési költségvetés			
											Egyéb működési célú támogatások, kiadások	379,7		
2											Alapítványok támogatása			
	1										Emberi Jogok Magyar Központja Közalapítvány			12,0
					1						Működési költségvetés			
					5						Egyéb működési célú támogatások, kiadások	12,0		
3											Beruházás			
	4										Közbiztonsági beruházások			270,2
					2						Felhalmozási költségvetés			
					4						Kormányzati beruházás	270,2		
	5										Lakáscélú beruházás			100,0
					2						Felhalmozási költségvetés			
					5						Lakástámogatás	100,0		
5											Társadalmi önszerveződések támogatása			
	1										Szabadságharcosokért Közalapítvány			200,0
					1						Működési költségvetés			
					5						Egyéb működési célú támogatások, kiadások	200,0		
	2										Rendészeti sportszervezetek támogatása			30,0
					1						Működési költségvetés			
					5						Egyéb működési célú támogatások, kiadások	30,0		
	3										Szakszervezetek támogatása			21,9
					1						Működési költségvetés			
					5						Egyéb működési célú támogatások, kiadások	21,9		
	7										Fehér Gyűrű Közhasznú Egyesület támogatása			10,0
					1						Működési költségvetés			
					5						Egyéb működési célú támogatások, kiadások	10,0		
11											Országos Polgárőr Szövetség			159,0
					1						Működési költségvetés			
					5						Egyéb működési célú támogatások, kiadások	159,0		
14											Nemzedékek Biztonságáért Alapítvány támogatása			35,0
					1						Működési költségvetés			
					5						Egyéb működési célú támogatások, kiadások	35,0		
8											Egyéb közösségi programok			64,5
					1						Működési költségvetés		200,0	
					5						Egyéb működési célú támogatások, kiadások	264,5		

Cím- szám	Alcím- szám	Jog- cím- cso- szám	Jog- cím- szám	Előir- szám	Ki- emelt előir- szám	Cím- név	Alcím- név	Jog- cím- cso- név	Jog- cím- név	Előir- cso- név	FEJEZET Kiemelt előirányzat neve	2008. évi előirányzat		
												Kiadás	Bevétel	Támogatás
9											Szolidaritási programok			435,5
			1								Működési költségvetés		987,7	
				5							Egyéb működési célú támogatások, kiadások	1 237,7		
			2								Felhalmozási költségvetés		1 000,0	
				3							Egyéb intézményi felhalmozási kiadások	1 185,5		
10											Fejezeti tartalék			
	1										Fejezeti általános tartalék	181,7		181,7
	2										Fejezeti egyensúlyi tartalék	8 281,5		8 281,5
<i>1–20. cím összesen:</i>												342 805,2	16 901,4	325 903,8
21											Alapok támogatása			
	1										Központi Nukleáris Pénzügyi Alap támogatása	8 300,0		
<i>XIV. fejezet összesen:</i>												351 105,2	16 901,4	325 903,8

XV. GAZDASÁGI ÉS KÖZLEKEDÉSI MINISZTERIUM

1											Gazdasági és Közlekedési Minisztérium Igazgatása			
	1										Gazdasági és Közlekedési Minisztérium			6 188,5
			1								Működési költségvetés		316,5	
				1							Személyi juttatások	4 133,4		
				2							Munkaadókat terhelő járulékok	1 277,6		
				3							Dologi kiadások	1 003,7		
				5							Egyéb működési célú támogatások, kiadások	66,3		
			2								Felhalmozási költségvetés			
				3							Egyéb intézményi felhalmozási kiadások	24,7		
			3								Kölcsönök	49,3	50,0	
2											Gazdasági és Közlekedési Minisztérium Kutatás Fejlesztési Szervei			
	1										Nemzeti Kutatási és Technológiai Hivatal			345,6
			1								Működési költségvetés		788,6	
				1							Személyi juttatások	546,3		
				2							Munkaadókat terhelő járulékok	166,6		
				3							Dologi kiadások	412,3		
			2								Felhalmozási költségvetés		10,4	
				1							Intézményi beruházási kiadások	19,4		
	2										Kutatás-fejlesztési Pályázati és Kutatáshasznosítási Iroda			
			1								Működési költségvetés		794,1	
				1							Személyi juttatások	282,9		
				2							Munkaadókat terhelő járulékok	86,1		
				3							Dologi kiadások	425,1		

Cím- szám	Alcím- szám	Jog- cím- csop.- szám	Jog- cím- szám	Előir.- csop.- szám	Ki- emelt előir.- szám	Cím- név	Alcím- név	Jog- cím- csop.- név	Jog- cím- név	Előir.- csop.- név	FEJEZET	2008. évi előirányzat		
												Kiadás	Bevétel	Támogatás
											Kiemelt előirányzat neve			
				2							Felhalmozási költségvetés		30,0	
				1							Intézményi beruházási kiadások	30,0		
3											Magyar Kereskedelmi Engedélyezési Hivatal			710,0
				1							Működési költségvetés		5 250,0	
				1							Személyi juttatások	2 008,1		
				2							Munkaadókat terhelő járulékok	612,2		
				3							Dologi kiadások	2 939,2		
				5							Egyéb működési célú támogatások, kiadások	246,5		
				2							Felhalmozási költségvetés			
				1							Intézményi beruházási kiadások	144,0		
				2							Felújítás	10,0		
5											Bányászati Utókezelő és Éjjeli Szanatórium			82,0
				1							Működési költségvetés		60,0	
				1							Személyi juttatások	65,6		
				2							Munkaadókat terhelő járulékok	22,2		
				3							Dologi kiadások	54,2		
7											Nemzeti Hírközlési Hatóság			
				1							Működési költségvetés		20 382,0	
				1							Személyi juttatások	2 899,0		
				2							Munkaadókat terhelő járulékok	927,8		
				3							Dologi kiadások	13 546,3		
				5							Egyéb működési célú támogatások, kiadások	160,0		
				2							Felhalmozási költségvetés		6,0	
				1							Intézményi beruházási kiadások	2 737,6		
				2							Felújítás	116,3		
				3							Kölcsönök	13,0	12,0	
8											Nemzeti Információs Infrastruktúra Fejlesztési Intézet			1 432,7
				1							Működési költségvetés		506,2	
				1							Személyi juttatások	347,2		
				2							Munkaadókat terhelő járulékok	101,3		
				3							Dologi kiadások	1 490,4		
11											GKM Bányászati és Földtani Intézmények			
	1										Magyar Bányászati és Földtani Hivatal			193,2
				1							Működési költségvetés		1 470,7	
				1							Személyi juttatások	869,5		
				2							Munkaadókat terhelő járulékok	265,4		
				3							Dologi kiadások	460,8		
				5							Egyéb működési célú támogatások, kiadások	45,4		
				2							Felhalmozási költségvetés		2,1	
				1							Intézményi beruházási kiadások	24,9		
				3							Kölcsönök	3,0	3,0	
	2										Magyar Állami Földtani Intézet			334,3
				1							Működési költségvetés		496,7	
				1							Személyi juttatások	399,8		
				2							Munkaadókat terhelő járulékok	129,7		
				3							Dologi kiadások	301,5		

Cím- szám	Alcím- szám	Jog- cím- cso- p.- szám	Jog- cím- szám	Előir- cso- p.- szám	Ki- emelt előir- szám	Cím- név	Alcím- név	Jog- cím- cso- p.- név	Jog- cím- név	Előir- cso- p.- név	Kiemelt előirányzat neve	2008. évi előirányzat		
												FEJEZET	Kiadás	Bevétel
				3							Kölsönök	0,4	0,4	
3											Magyar Állami Eötvös Loránd Geofizikai Intézet			252,9
				1							Működési költségvetés		353,7	
					1						Személyi juttatások	254,4		
					2						Munkaadókat terhelő járulékok	81,3		
					3						Dologi kiadások	271,0		
				3							Kölsönök	1,7	1,8	
12											Magyar Energia Hivatal			
				1							Működési költségvetés		2 814,8	
					1						Személyi juttatások	785,3		
					2						Munkaadókat terhelő járulékok	243,4		
					3						Dologi kiadások	1 476,1		
					5						Egyéb működési célú támogatások, kiadások	0,5		
				2							Felhalmozási költségvetés			
					1						Intézményi beruházási kiadások	305,7		
					2						Felújítás	2,4		
				3							Kölsönök	2,4	1,0	
13											Magyar Szabadalmi Hivatal			
				1							Működési költségvetés		3 210,0	
					1						Személyi juttatások	1 264,6		
					2						Munkaadókat terhelő járulékok	386,3		
					3						Dologi kiadások	1 309,7		
					5						Egyéb működési célú támogatások, kiadások	135,4		
				2							Felhalmozási költségvetés			
					1						Intézményi beruházási kiadások	105,0		
					2						Felújítás	6,0		
				3							Kölsönök	3,0		
16											Nemzeti Közlekedési Hatóság			
				1							Működési költségvetés		26 723,3	
					1						Személyi juttatások	8 890,3		
					2						Munkaadókat terhelő járulékok	2 539,8		
					3						Dologi kiadások	13 194,2		
					5						Egyéb működési célú támogatások, kiadások	1 168,0		
				2							Felhalmozási költségvetés		16,2	
					1						Intézményi beruházási kiadások	885,5		
					2						Felújítás	45,9		
				3							Kölsönök	34,3	18,5	
18											Közlekedésfejlesztési Koordinációs Központ			
				1							Működési költségvetés		4 446,8	
					1						Személyi juttatások	1 186,2		
					2						Munkaadókat terhelő járulékok	358,2		
					3						Dologi kiadások	2 334,2		
				2							Felhalmozási költségvetés			
					1						Intézményi beruházási kiadások	254,6		
					2						Felújítás	10,0		
					3						Egyéb intézményi felhalmozási kiadások	299,6		

Cím- szám	Alcím- szám	Jog- cím- cso- p.- szám	Jog- cím- szám	Előir- cso- p.- szám	Ki- emelt előir- cso- p.- szám	Cím- név	Alcím- név	Jog- cím- cso- p.- név	Jog- cím- név	Előir- cso- p.- név	FEJEZET Kiemelt előirányzat neve	2008. évi előirányzat		
												Kiadás	Bevétel	Támogatás
				3							Kölcsönök	4,0		
20											MÁV egészségügyi alapellátó intézmények			95,0
				1							Működési költségvetés		1 337,9	
					1						Személyi juttatások	763,4		
					2						Munkaadókat terhelő járulékok	251,5		
					3						Dologi kiadások	409,1		
				2							Felhalmozási költségvetés		1,5	
					1						Intézményi beruházási kiadások	10,4		
22											Közlekedésbiztonsági Szervezet			514,9
				1							Működési költségvetés			
					1						Személyi juttatások	297,8		
					2						Munkaadókat terhelő járulékok	86,6		
					3						Dologi kiadások	110,7		
					5						Egyéb működési célú támogatások, kiadások	2,0		
				2							Felhalmozási költségvetés			
					1						Intézményi beruházási kiadások	17,8		
23											Magyar Vasúti Hivatal			
				1							Működési költségvetés		696,6	
					1						Személyi juttatások	251,3		
					2						Munkaadókat terhelő járulékok	71,4		
					3						Dologi kiadások	218,5		
				2							Felhalmozási költségvetés			
					1						Intézményi beruházási kiadások	152,1		
					3						Egyéb intézményi felhalmozási kiadások	3,3		
25											Fejezeti kezelésű előirányzatok			
	1										Beruházás			
		1									A magyarországi uránércbánya bezárása			1 321,9
			2								Felhalmozási költségvetés			
					4						Kormányzati beruházás	1 321,9		
		9									Akadálymentes közlekedés fejlesztése			140,0
			2								Felhalmozási költségvetés			
					4						Kormányzati beruházás	140,0		
				2							Ágazati célelőirányzatok			
		2									Energiafelhasználási hatékonyság javítása			2 000,0
				1							Működési költségvetés			
					3						Dologi kiadások	5,0		
					5						Egyéb működési célú támogatások, kiadások	180,0		
				2							Felhalmozási költségvetés			
					3						Egyéb intézményi felhalmozási kiadások	1 815,0		
		3									Szabványosítási és akkreditálási nemzetközi feladatok			72,0
				1							Működési költségvetés			
					5						Egyéb működési célú támogatások, kiadások	72,0		
		9									A közúti közlekedésbiztonság egyes állami feladatai			
				1							Működési költségvetés		971,0	
					3						Dologi kiadások	971,0		

Cím- szám	Alcím- szám	Jog- cím- csop.- szám	Jog- cím- szám	Előir.- szám	Ki- emelt előir.- szám	Cím- név	Alcím- név	Jog- cím- csop.- név	Jog- cím- név	Előir.- csop.- név	FEJEZET	2008. évi előirányzat		
												Kiadás	Bevétel	Támogatás
											Kiemelt előirányzat neve			
14				1							A millenáris programokkal összefüggő feladatok			674,0
					5						Működési költségvetés			
											Egyéb működési célú támogatások, kiadások	674,0		
16				1							Közpolitikai kutatások, elemzések			30,0
					3						Működési költségvetés			
											Dologi kiadások	30,0		
17				2							Államigazgatás hatékonyságának növelése			100,0
					1						Felhalmozási költségvetés			
											Intézményi beruházási kiadások	100,0		
20				1							Uránércbánya hosszú távú környezeti kárelhárítás			767,4
					5						Működési költségvetés			
											Egyéb működési célú támogatások, kiadások	767,4		
41				1							Szakképzési feladatok			10,0
					5						Működési költségvetés			
											Egyéb működési célú támogatások, kiadások	10,0		
45				1							Belvízi hajózási alaprogram			0,9
					3						Működési költségvetés			
											Dologi kiadások	0,9		
46				1							K+F+I támogatások			
					1						K+F+I intézmény és szabályozási rendszerének átalakítása			200,0
					5						Működési költségvetés			
											Egyéb működési célú támogatások, kiadások	200,0		
				2							Nemzetközi jelentőségű, kiemelt KFI programok támogatása			130,0
					1						Működési költségvetés			
					5						Egyéb működési célú támogatások, kiadások	130,0		
3											Vállalkozási célú előirányzatok			
					1						Beruházásösztönzési célú előirányzat			35 000,0
					2						Felhalmozási költségvetés			
					3						Egyéb intézményi felhalmozási kiadások	35 000,0		
				2							Nemzeti beruházásösztönzési vállalkozási célú előirányzat			
					1						Nemzeti beruházásösztönzési célú előirányzat			1 060,0
					1						Működési költségvetés			
					3						Dologi kiadások	560,0		
					5						Egyéb működési célú támogatások, kiadások	480,0		
					2						Felhalmozási költségvetés			
					3						Egyéb intézményi felhalmozási kiadások	20,0		
3											Kis- és középvállalkozói célú előirányzat			2 282,0
					1						Működési költségvetés		3,0	
					3						Dologi kiadások	660,0		
					5						Egyéb működési célú támogatások, kiadások	925,0		
					2						Felhalmozási költségvetés			
					3						Egyéb intézményi felhalmozási kiadások	700,0		
4											Magyar vállalkozások tőzsdei bevezetésének támogatása			100,0
					2						Felhalmozási költségvetés			
					3						Egyéb intézményi felhalmozási kiadások	100,0		

Cím- szám	Alcím- szám	Jog- cím- cso- p.- szám	Jog- cím- szám	Előir- - szám	Ki- emelt előir- - szám	Cím- név	Alcím- név	Jog- cím- cso- p.- név	Jog- cím- név	Előir- - cso- p.- név	FEJEZET Kiemelt előirányzat neve	2008. évi előirányzat		
												Kiadás	Bevétel	Támogatás
	8										Külgazdaság-fejlesztési célelőirányzat			2 655,0
			1								Működési költségvetés			
				5							Egyéb működési célú támogatások, kiadások	2 575,0		
			2								Felhalmozási költségvetés			
				3							Egyéb intézményi felhalmozási kiadások	80,0		
	9										Védelmi és biztonsági ipar versenyképessége			50,0
			1								Működési költségvetés			
				5							Egyéb működési célú támogatások, kiadások	50,0		
	13										Üzletre hangolva			300,0
			1								Működési költségvetés			
				3							Dologi kiadások	300,0		
	14										Társadalmi szervezetek címzett támogatása			
		5									EU szabványok honosítása			90,0
			1								Működési költségvetés			
				5							Egyéb működési célú támogatások, kiadások	90,0		
	18										Informatikai, távközlés-fejlesztési és frekvenciagazdálkodási feladatok			
		7									Közháló program			3 600,0
			1								Működési költségvetés			
				3							Dologi kiadások	3 600,0		
	8										Információs társadalom kiteljesítése			2 170,0
			1								Működési költségvetés			
				3							Dologi kiadások	150,0		
				5							Egyéb működési célú támogatások, kiadások	774,0		
			2								Felhalmozási költségvetés			
				3							Egyéb intézményi felhalmozási kiadások	1 246,0		
	10										e-Információs szabadság			50,0
			1								Működési költségvetés			
				5							Egyéb működési célú támogatások, kiadások	50,0		
	12										NAVA-NDA program			200,0
			1								Működési költségvetés			
				5							Egyéb működési célú támogatások, kiadások	200,0		
	13										Felső- és közoktatási szoftver és licenc díj			1 235,6
			1								Működési költségvetés			
				3							Dologi kiadások	1 235,6		
	17										eGazdaságra hangolva			325,0
			1								Működési költségvetés			
				3							Dologi kiadások	325,0		
	18										Információs társadalom kiteljesítését támogató tudásmenedzsment			42,0
			1								Működési költségvetés			
				3							Dologi kiadások	42,0		
	19										Szociális ártámogatás			195,1
			1								Működési költségvetés			
				5							Egyéb működési célú támogatások, kiadások	195,1		
	20										Határon túli információs társadalom programok támogatása			10,0
			2								Felhalmozási költségvetés			
				3							Egyéb intézményi felhalmozási kiadások	10,0		

Cím-szám	Alcím-szám	Jog-cím-csop.-szám	Jog-cím-szám	Előir.-csop.-szám	Kiemelt előir.-szám	Cím-név	Alcím-név	Jog-cím-csop.-név	Jog-cím-név	Előir.-csop.-név	Kiemelt előirányzat neve	2008. évi előirányzat		
												FEJEZET	Kiadás	Bevétel
19											Ágazati szabályozási feladatok			
	1										Ágazati szabályozási feladatok (Hírközlés, Közlekedés, Infrastruktúra, Energetika)			215,0
			1								Működési költségvetés			
				3							Dologi kiadások	215,0		
	2										Postapiaci liberalizáció			105,0
			1								Működési költségvetés			
				3							Dologi kiadások	105,0		
28											Gyorsforgalmi úthálózat fejlesztése			103 400,0
			2								Felhalmozási költségvetés			
				3							Egyéb intézményi felhalmozási kiadások	103 400,0		
29											Útpénztár			76 480,2
			1								Működési költségvetés		45 600,0	
				3							Dologi kiadások	23 122,3		
				5							Egyéb működési célú támogatások, kiadások	39 607,1		
			2								Felhalmozási költségvetés			
				1							Intézményi beruházási kiadások	8 852,5		
				2							Felújítás	22 637,2		
				3							Egyéb intézményi felhalmozási kiadások	27 861,1		
30											Közlekedéssel kapcsolatos és egyéb fejezeti kezelésű előirányzatok			
	1										Autópálya rendelkezésre állási díj			54 023,9
			1								Működési költségvetés			
				3							Dologi kiadások	54 023,9		
	5										GySEV ZRt. tőkeemelése			200,0
			2								Felhalmozási költségvetés			
				3							Egyéb intézményi felhalmozási kiadások	200,0		
	9										EU-támogatású projektek előkészítése és technikai támogatása			640,0
			2								Felhalmozási költségvetés			
				3							Egyéb intézményi felhalmozási kiadások	640,0		
	11										TEN-T pályázatok			2 500,0
			2								Felhalmozási költségvetés		1 926,9	
				3							Egyéb intézményi felhalmozási kiadások	4 426,9		
	15										BKSz működtetésének támogatása			2 329,0
			1								Működési költségvetés			
				5							Egyéb működési célú támogatások, kiadások	2 329,0		
	16										Az ágazat védelmi felkészítésének állami feladatai a honvédelmi törvény alapján			10,0
			1								Működési költségvetés			
				3							Dologi kiadások	4,0		
				5							Egyéb működési célú támogatások, kiadások	6,0		
	17										Kihelyezett szakértői támogatás			10,0
			1								Működési költségvetés			
				3							Dologi kiadások	10,0		
	26										Nemzetközi tagdíjak, nemzetközi kapcsolattal összefüggő feladatok			
		1									Nemzetközi tagdíjak, nemzetközi kapcsolattal összefüggő feladatok			288,8
			1								Működési költségvetés			
				3							Dologi kiadások	288,8		

Cím- szám	Alcím- szám	Jog- cím- cso- p.- szám	Jog- cím- szám	Előir- cso- p.- szám	Ki- emelt előir- szám	Cím- név	Alcím- név	Jog- cím- cso- p.- név	Jog- cím- név	Előir- cso- p.- név	FEJEZET	2008. évi előirányzat		
												Kiadás	Bevétel	Támogatás
											Kiemelt előirányzat neve			
			2								Nemzetközi tagdíjak (NKTH)			36,4
				1							Működési költségvetés			
					3						Dologi kiadások	36,4		
	33										Katasztrófavédelmi, polgári védelmi és nukleárisbaleset-elhárítási ágazati feladatok			10,0
				1							Működési költségvetés			
					3						Dologi kiadások	10,0		
	34										NATO tagságból adódó ágazati feladatok			10,0
				1							Működési költségvetés			
					1						Személyi juttatások	4,0		
					2						Munkaadókat terhelő járulékok	0,6		
					3						Dologi kiadások	5,4		
	36										Közlekedési zajvédelem			3,0
				1							Működési költségvetés			
					3						Dologi kiadások	3,0		
	37										A közösségi közlekedés összehangolt fejlesztése			780,0
				1							Működési költségvetés			
					5						Egyéb működési célú támogatások, kiadások	780,0		
	38										RO-LA gördülő országút			900,0
				1							Működési költségvetés			
					5						Egyéb működési célú támogatások, kiadások	900,0		
	39										Határkikötők működtetése			162,0
				1							Működési költségvetés			
					5						Egyéb működési célú támogatások, kiadások	162,0		
	40										Szolnok új városi híd építésének előkészítése			100,0
					2						Felhalmozási költségvetés			
					3						Egyéb intézményi felhalmozási kiadások	100,0		
	36										Közhasznú szervezetek támogatása			
				1							Energia Központ Kht. közhasznú feladatai			87,5
					1						Működési költségvetés			
					5						Egyéb működési célú támogatások, kiadások	87,5		
	38										Felzárkóztatási Infrastrukturális Fejlesztési Alaprogram			
				6							Vasúti fejlesztések EIB hitelből			5 900,0
					2						Felhalmozási költségvetés			
					3						Egyéb intézményi felhalmozási kiadások	5 900,0		
	41										Magán és egyéb jogi személyek kártérítése			200,0
				1							Működési költségvetés			
					3						Dologi kiadások	200,0		
	42										Kincstári díjak			220,0
				1							Működési költségvetés			
					3						Dologi kiadások	220,0		
	47										Kötött segélyhitelezés			585,0
				2							Felhalmozási költségvetés			
					3						Egyéb intézményi felhalmozási kiadások	585,0		

Cím- szám	Alcím- szám	Jog- cím- cso- szám	Jog- cím- szám	Előir- cso- szám	Ki- emelt előir- szám	Cím- név	Alcím- név	Jog- cím- cso- név	Jog- cím- név	Előir- cso- név	FEJEZET	2008. évi előirányzat		
											Kiemelt előirányzat neve	Kiadás	Bevétel	Támogatás
50											Fejezeti tartalék			
	1										Fejezeti általános tartalék	2 300,0		2 300,0
	2										Fejezeti egyensúlyi tartalék	8 231,4		8 231,4
											<i>1–25. cím összesen:</i>	<i>442 988,9</i>	<i>118 301,7</i>	<i>324 687,2</i>
27											Vállalkozások folyó támogatása			
	1										Egyedi támogatások, ellentételezések			
		2									Bányabezárás	1 000,0		
		3									A helyközi személyszállítási közszolgáltatások és a vasúti pályahálózat működtetésének ellentételezése	135 501,5		
28											Központosított bevételek			
	1										Gazdaságfejlesztési támogatások visszatérülése		40,0	
	2										Gépjármű túlsúlydíj		1 320,0	
	3										Energiár-kompenzációs befizetés		82 000,0	
30											Alapok támogatása			
	1										Kutatási és Technológiai Innovációs Alap	23 060,2		
											<i>XV. fejezet összesen:</i>	<i>602 550,6</i>	<i>201 661,7</i>	<i>324 687,2</i>

XVI. KÖRNYEZETVÉDELMI ÉS VÍZÜGYI MINISZTERIUM

1											Környezetvédelmi és Vízügyi Minisztérium igazgatása			5 421,3
	1										Működési költségvetés		25,9	
		1									Személyi juttatások	2 408,2		
		2									Munkaadókat terhelő járulékok	731,8		
		3									Dologi kiadások	1 833,2		
		5									Egyéb működési célú támogatások, kiadások	393,7		
	2										Felhalmozási költségvetés		6,0	
		1									Intézményi beruházási kiadások	63,3		
		2									Felújítás	23,0		
		3									Kölcsönök	5,0	5,0	
2											Környezetvédelmi és Vízügyi Minisztérium Fejlesztési Igazgatóság			774,5
	1										Működési költségvetés			
		1									Személyi juttatások	458,5		
		2									Munkaadókat terhelő járulékok	146,7		
		3									Dologi kiadások	139,3		
		2									Felhalmozási költségvetés			
		1									Intézményi beruházási kiadások	30,0		
3											Országos Meteorológiai Szolgálat			958,5
	1										Működési költségvetés		987,0	
		1									Személyi juttatások	774,0		
		2									Munkaadókat terhelő járulékok	247,7		
		3									Dologi kiadások	770,4		
		5									Egyéb működési célú támogatások, kiadások	0,4		

Cím- szám	Alcím- szám	Jog- cím- cso- p.- szám	Jog- cím- szám	Előir- szám	Ki- emelt előir- szám	Cím- név	Alcím- név	Jog- cím- cso- p.- név	Jog- cím- név	Előir- cso- p.- név	FEJEZET	2008. évi előirányzat		
												Kiadás	Bevétel	Támogatás
											Kiemelt előirányzat neve			
				2							Felhalmozási költségvetés		11,0	
				1							Intézményi beruházási kiadások	124,0		
				2							Felújítás	40,0		
				3							Kölcsönök	3,0	3,0	
4											Vízügyi és Környezetvédelmi Központi Igazgatóság			894,5
				1							Működési költségvetés		20,4	
				1							Személyi juttatások	305,9		
				2							Munkaadókat terhelő járulékok	97,9		
				3							Dologi kiadások	459,0		
				2							Felhalmozási költségvetés			
				1							Intézményi beruházási kiadások	48,0		
				2							Felújítás	4,1		
5											Nemzeti park igazgatóságok			3 263,7
				1							Működési költségvetés		2 026,9	
				1							Személyi juttatások	2 323,7		
				2							Munkaadókat terhelő járulékok	743,7		
				3							Dologi kiadások	2 019,1		
				2							Felhalmozási költségvetés			
				1							Intézményi beruházási kiadások	133,6		
				2							Felújítás	70,5		
6											Környezetvédelmi, természetvédelmi és vízügyi hatósági szervek			6 611,9
				1							Működési költségvetés		2 456,6	
				1							Személyi juttatások	5 327,3		
				2							Munkaadókat terhelő járulékok	1 704,7		
				3							Dologi kiadások	1 709,5		
				2							Felhalmozási költségvetés			
				1							Intézményi beruházási kiadások	319,5		
				2							Felújítás	7,5		
7											Környezetvédelmi és vízügyi igazgatóságok			13 331,4
				1							Működési költségvetés		2 582,4	
				1							Személyi juttatások	9 162,0		
				2							Munkaadókat terhelő járulékok	2 931,8		
				3							Dologi kiadások	3 678,7		
				2							Felhalmozási költségvetés		28,9	
				1							Intézményi beruházási kiadások	170,2		
10											Fejezeti kezelésű előirányzatok			
	1										Beruházás			
		7									Vízkérelhárítás			
			5								Vásárhelyi terv továbbfejlesztése			6 895,0
			2								Felhalmozási költségvetés			
			4								Kormányzati beruházás	6 895,0		
			7								Vízkérelhárítási művek fejlesztési és állagmegóvási feladatai			1 000,0
			2								Felhalmozási költségvetés			
			4								Kormányzati beruházás	1 000,0		
		9									Balatoni regionális víziközmű-hálózat fejlesztése			183,9
			2								Felhalmozási költségvetés			
			4								Kormányzati beruházás	183,9		

Cím- szám	Alcím- szám	Jog- cím- cso- p.- szám	Jog- cím- szám	Előir- cso- p.- szám	Ki- emelt előir- szám	Cím- név	Alcím- név	Jog- cím- cso- p.- név	Jog- cím- név	Előir- cso- p.- név	FEJEZET	2008. évi előirányzat		
											Kiemelt előirányzat neve	Kiadás	Bevétel	Támogatás
	19										EU Víz Keretirányelv végrehajtásának feladatai			208,4
			2								Felhalmozási költségvetés			
				4							Kormányzati beruházás	208,4		
	20										Ivóvíz-minőség javító program			410,2
			2								Felhalmozási költségvetés			
				4							Kormányzati beruházás	410,2		
2											Ágazati célelőirányzatok			
	3										Vízkárelhárítási művek fenntartása			1 000,0
			1								Működési költségvetés			
				1							Személyi juttatások	200,0		
				2							Munkaadókat terhelő járulékok	64,0		
				3							Dologi kiadások	736,0		
	6										Szigetközi térség kárainak mérséklése, környezeti monitoring működtetése			100,0
			1								Működési költségvetés			
				1							Személyi juttatások	20,0		
				2							Munkaadókat terhelő járulékok	6,4		
				3							Dologi kiadások	73,6		
	7										Nemzetközi tagdíjak			340,0
			1								Működési költségvetés			
				3							Dologi kiadások	340,0		
	8										Szigetközi vízpótlással kapcsolatos működési kiadások			150,0
			1								Működési költségvetés			
				3							Dologi kiadások	150,0		
	9										Üvegházhatású gázok kibocsátásának csökkentésével összefüggő feladatok			10,0
			1								Működési költségvetés			
				3							Dologi kiadások	10,0		
	10										Kutatási feladatok			160,0
			1								Működési költségvetés			
				3							Dologi kiadások	160,0		
	12										Balaton intézkedési terv és nagy tavaink védelme program			80,0
			1								Működési költségvetés			
				1							Személyi juttatások	26,6		
				2							Munkaadókat terhelő járulékok	8,5		
				3							Dologi kiadások	44,9		
	30										Kincstári számlavezetési díjak és kamatfizetések			110,0
			1								Működési költségvetés			
				3							Dologi kiadások	110,0		
	34										Víz- és környezeti kárelhárítás			500,0
			1								Működési költségvetés			
				1							Személyi juttatások	200,0		
				2							Munkaadókat terhelő járulékok	64,0		
				3							Dologi kiadások	236,0		
	35										Természetvédelmi kártalanítás			80,0
			1								Működési költségvetés			
				5							Egyéb működési célú támogatások, kiadások	80,0		

Cím- szám	Alcím- szám	Jog- cím- cso- p.- szám	Jog- cím- szám	Előir- cso- p.- szám	Ki- emelt előir- szám	Cím- név	Alcím- név	Jog- cím- cso- p.- név	Jog- cím- név	Előir- cso- p.- név	FEJEZET Kiemelt előirányzat neve	2008. évi előirányzat		
												Kiadás	Bevétel	Támogatás
			37								Hulladékkezelési- és gazdálkodási feladatok			21,1
				2							Felhalmozási költségvetés			
					3						Egyéb intézményi felhalmozási kiadások	21,1		
			38								Gazdálkodó szervezetek által befizetett termékadj-visszaigénylés kifizetése			1 800,0
				1							Működési költségvetés			
					5						Egyéb működési célú támogatások, kiadások	1 800,0		
			39								Országos Környezeti Kármentesítési Program végrehajtása			4 340,7
				1							Működési költségvetés			
					1						Személyi juttatások	50,0		
					2						Munkaadókat terhelő járulékok	16,0		
					3						Dologi kiadások	711,2		
				2							Felhalmozási költségvetés			
					1						Intézményi beruházási kiadások	3 563,5		
			40								Természetvédelmi nemzetközi pályázatok támogatása			653,2
				1							Működési költségvetés			
					1						Személyi juttatások	66,4		
					2						Munkaadókat terhelő járulékok	21,8		
					3						Dologi kiadások	328,3		
					5						Egyéb működési célú támogatások, kiadások	68,8		
				2							Felhalmozási költségvetés			
					1						Intézményi beruházási kiadások	156,1		
					3						Egyéb intézményi felhalmozási kiadások	11,8		
			41								Állami feladatok költséghatékony átvállalása az NKP megvalósításában			300,0
				1							Működési költségvetés			
					5						Egyéb működési célú támogatások, kiadások	300,0		
			43								Magán és egyéb jogi személyek kártérítése			10,0
				1							Működési költségvetés			
					3						Dologi kiadások	10,0		
			44								Az illegális hulladéklerakók felszámolásának feladatai			245,8
				1							Működési költségvetés			
					5						Egyéb működési célú támogatások, kiadások	245,8		
			45								Vízgazdálkodási pályázatok előkészítése és támogatása			402,0
				1							Működési költségvetés			
					3						Dologi kiadások	402,0		
			10								Fejezeti tartalék			
				1							Fejezeti általános tartalék	300,0		300,0
				2							Fejezeti egyensúlyi tartalék	1 777,1		1 777,1
											<i>1–10. cím összesen:</i>	<i>60 486,3</i>	<i>8 153,1</i>	<i>52 333,2</i>
			12								Központosított bevételek			
				1							Környezetvédelmi támogatások visszatérülése		946,8	
				2							Bírságok			
					1						Légszennyezési bírság		489,8	
					3						Szennyvízbírságok		203,9	
					4						Veszélyes hulladék bírság		41,7	

Cím- szám	Alcím- szám	Jog- cím- cso- p.- szám	Jog- cím- szám	Előir- cso- p.- szám	Ki- emelt előir- szám	Cím- név	Alcím- név	Jog- cím- cso- p.- név	Jog- cím- név	Előir- cso- p.- név	2008. évi előirányzat				
											FEJEZET	Kiadás	Bevétel	Támogatás	
											Kiemelt előirányzat neve				
		5				Zaj- és rezgésvédelmi bírság							7,4		
		6				Természetvédelmi bírság							15,1		
	3					Termékdíjak									
		1				Gumibroncs termékdíjak							500,0		
		2				Csomagolóeszközök termékdíja							9 300,0		
		4				Akkumulátorok termékdíja							300,0		
		5				Kenőolajok termékdíja							6 200,0		
		7				Reklámhordozó papírok termékdíja							2 200,0		
		9				Elektromos és elektronikai berendezések termékdíja							2 300,0		
	5					Vízkezelési járulék							10 593,9		
<i>XVI. fejezet összesen:</i>											<i>60 486,3</i>	<i>41 251,7</i>	<i>52 333,2</i>		

XVIII. KÜLÜGYMINISZTERIUM

1						Külügyminisztérium									
	1					Külügyminisztérium központi igazgatása									6 944,4
		1				Működési költségvetés							230,0		
			1			Személyi juttatások					4 336,8				
			2			Munkaadókat terhelő járulékok					1 466,7				
			3			Dologi kiadások					1 231,0				
			5			Egyéb működési célú támogatások, kiadások					40,5				
		2				Felhalmozási költségvetés									
			1			Intézményi beruházási kiadások					87,1				
			3			Kölcsönök					24,3		12,0		
	2					Külképviseltek igazgatása									31 388,5
		1				Működési költségvetés							3 056,1		
			1			Személyi juttatások					16 770,0				
			2			Munkaadókat terhelő járulékok					3 357,6				
			3			Dologi kiadások					13 472,2				
			2			Felhalmozási költségvetés							61,0		
			1			Intézményi beruházási kiadások					907,2				
			3			Kölcsönök					112,6		114,0		
	4					Magyar Külügyi Intézet									154,9
		1				Működési költségvetés							2,5		
			1			Személyi juttatások					76,9				
			2			Munkaadókat terhelő járulékok					25,5				
			3			Dologi kiadások					55,0				
	5					Fejezeti kezelésű előirányzatok									
		3				NATO Békepartnerség									20,0
			1			Működési költségvetés									
			3			Dologi kiadások					15,0				
			5			Egyéb működési célú támogatások, kiadások					5,0				

Cím- szám	Alcím- szám	Jog- cím- cso- p.- szám	Jog- cím- szám	Előir- cso- p.- szám	Ki- emelt előir- szám	Cím- név	Alcím- név	Jog- cím- cso- p.- név	Jog- cím- név	Előir- cso- p.- név	FEJEZET	2008. évi előirányzat		
												Kiadás	Bevétel	Támogatás
											Kiemelt előirányzat neve			
6											Nemzetközi tagdíjak és európai uniós befizetések			
	1										Nemzetközi tagdíjak és kötelező jellegű, önkéntes hozzájárulások			3 062,3
				1							Működési költségvetés			
					3						Dologi kiadások	3 062,3		
	2										Európai uniós befizetések			51,2
				1							Működési költségvetés			
					3						Dologi kiadások	51,2		
8											Turistakölcsonök és konzuli segítségnyújtás			3,0
				1							Működési költségvetés		2,0	
					3						Dologi kiadások	5,0		
9											Állami Protokoll			
	2										Kormányfői Protokoll kiadásai			180,0
				1							Működési költségvetés			
					1						Személyi juttatások	10,0		
					2						Munkaadókat terhelő járulékok	3,0		
					3						Dologi kiadások	167,0		
12											Alapítványok támogatása			
	9										Demokrácia Központ Közalapítvány támogatása			50,0
				1							Működési költségvetés			
					5						Egyéb működési célú támogatások, kiadások	50,0		
14											Civil szervezetek támogatása			
	1										Az atlanti gondolatot támogató nem kormányzati szervezetek			37,0
				1							Működési költségvetés			
					3						Dologi kiadások	1,0		
					5						Egyéb működési célú támogatások, kiadások	36,0		
	2										A nemzetközi szervezeteket kutató és népszerűsítő nem kormányzati szervek támogatása			3,0
				1							Működési költségvetés			
					5						Egyéb működési célú támogatások, kiadások	3,0		
15											Külvügyi Kommunikáció			120,3
				1							Működési költségvetés			
					3						Dologi kiadások	66,0		
					5						Egyéb működési célú támogatások, kiadások	54,3		
17											EU utazási költségtérítések			0,2
				1							Működési költségvetés		320,0	
					3						Dologi kiadások	0,2		
					5						Egyéb működési célú támogatások, kiadások	320,0		
22											Nemzetközi Fejlesztési Együttműködés			
	1										Nemzetközi Fejlesztési Együttműködés			300,0
				1							Működési költségvetés			
					3						Dologi kiadások	40,0		
					5						Egyéb működési célú támogatások, kiadások	260,0		
	2										Afganisztáni PRT támogatása a NEFE keretében			500,0
				1							Működési költségvetés			
					3						Dologi kiadások	190,0		
					5						Egyéb működési célú támogatások, kiadások	150,0		

Cím-szám	Alcím-szám	Jog-cím-csop.-szám	Jog-cím-szám	Előir.-csop.-szám	Kiemelt előir.-szám	Cím-név	Alcím-név	Jog-cím-csop.-név	Jog-cím-név	Előir.-csop.-név	FEJEZET Kiemelt előirányzat neve	2008. évi előirányzat		
												Kiadás	Bevétel	Támogatás
				2							Felhalmozási költségvetés			
					1						Intézményi beruházási kiadások	160,0		
	4										Humanitárius segélyezés			30,0
					1						Működési költségvetés			
					5						Egyéb működési célú támogatások, kiadások	30,0		
	30										Schengeni követelmények			
					2						Schengeni követelményeknek való megfelelés			262,5
					1						Működési költségvetés			
					3						Dologi kiadások	62,5		
					2						Felhalmozási költségvetés			
					1						Intézményi beruházási kiadások	200,0		
	35										Kelet és dél-kelet európai kormányzati stratégia végrehajtása és a határon túli magyar kapcsolatok			158,0
					1						Működési költségvetés			
					3						Dologi kiadások	0,1		
					5						Egyéb működési célú támogatások, kiadások	157,9		
	36										Lakossági EU-tájékoztatósi feladatok			
					1						„Euvonal” Telefonos Tájékoztató Szolgálat			150,0
					1						Működési költségvetés			
					3						Dologi kiadások	150,0		
					2						EU-projektek és -programok			35,0
					1						Működési költségvetés			
					3						Dologi kiadások	13,0		
					5						Egyéb működési célú támogatások, kiadások	22,0		
	3										Európai Unió Kiadványok-Európai Tükör			50,0
					1						Működési költségvetés			
					3						Dologi kiadások	50,0		
	37										Magyar állampolgárok válsághelyzetből történő evakuálása			10,0
					1						Működési költségvetés			
					3						Dologi kiadások	10,0		
	38										Demokratikus átalakulás elősegítése			100,0
					1						Működési költségvetés			
					3						Dologi kiadások	20,0		
					5						Egyéb működési célú támogatások, kiadások	80,0		
	39										A 2011. évi magyar EU-elnökségre való felkészülés			
					1						Külgyminisztérium feladatai a 2011. évi magyar EU-elnökségre való felkészüléssel kapcsolatban			40,0
					1						Működési költségvetés			
					3						Dologi kiadások	40,0		
	40										Magán- és egyéb jogi személyek kártérítése			50,0
					1						Működési költségvetés			
					1						Személyi juttatások	44,7		
					2						Munkaadókat terhelő járulékok	5,3		
	41										Külső Határok Alap			169,4
					1						Működési költségvetés		99,2	
					3						Dologi kiadások	140,3		

Cím- szám	Alcím- szám	Jog- cím- cso- p.- szám	Jog- cím- szám	Előir- cso- p.- szám	Ki- emelt előir- szám	Cím- név	Alcím- név	Jog- cím- cso- p.- név	Jog- cím- név	Előir- cso- p.- név	FEJEZET	2008. évi előirányzat		
											Kiemelt előirányzat neve	Kiadás	Bevétel	Támogatás
			2								Felhalmozási költségvetés			409,1
				1							Intézményi beruházási kiadások		537,4	
	50										Fejezeti tartalék			
		2									Fejezeti egyensúlyi tartalék		1 444,2	1 444,2
<i>1–5. cím összesen:</i>												<i>49 619,8</i>	<i>4 305,9</i>	<i>45 313,9</i>
7											Központosított bevételek			
	1										Konzuli- és vízumdíj			3 324,5
<i>XVIII. fejezet összesen:</i>												<i>49 619,8</i>	<i>7 630,4</i>	<i>45 313,9</i>

XIX. UNIÓS FEJLESZTÉSEK

1											Nemzeti Fejlesztési Ügynökség			2 553,5
			1								Működési költségvetés		25,6	
				1							Személyi juttatások		1 384,4	
				2							Munkaadókat terhelő járulékok		431,3	
				3							Dologi kiadások		687,6	
			2								Felhalmozási költségvetés			
				1							Intézményi beruházási kiadások		64,2	
				2							Felújítás		9,9	
				3							Kölcsönök		2,7	1,0
2											Fejezeti kezelésű előirányzatok			
	1										I. Nemzeti Fejlesztési Terv			
		1									Regionális Operatív Program (ROP)			
			1								Térségi infrastruktúra és települési környezet fejlesztése			7 103,7
				1							Működési költségvetés		6 089,3	
				2							Felhalmozási költségvetés			
				3							Egyéb intézményi felhalmozási kiadások		13 193,0	
			2								Humán erőforrás-fejlesztés regionális dimenziójának erősítése a régiókban			836,3
				1							Működési költségvetés		3 494,9	
				5							Egyéb működési célú támogatások, kiadások		4 331,2	
			3								A turisztikai potenciál erősítése a régiókban			717,1
				1							Működési költségvetés		3 903,8	
				2							Felhalmozási költségvetés			
				3							Egyéb intézményi felhalmozási kiadások		4 620,9	
			4								ROP Technikai segítségnyújtás			687,2
				1							Működési költségvetés		1 058,5	
				3							Dologi kiadások		1 263,7	
				5							Egyéb működési célú támogatások, kiadások		482,0	

Cím- szám	Alcím- szám	Jog- cím- cso- p.- szám	Jog- cím- szám	Előir- cso- p.- szám	Ki- emelt előir- szám	Cím- név	Alcím- név	Jog- cím- cso- p.- név	Jog- cím- név	Előir- cso- p.- név	FEJEZET	2008. évi előirányzat		
												Kiadás	Bevétel	Támogatás
											Kiemelt előirányzat neve			
2						Agrár- és Vidékfejlesztési Operatív Program (AVOP)								
	1					Versenyképes alapanyag-termelés megalapozása a mezőgazdaságban							4 381,1	
		1				Működési költségvetés						2,9		
			5			Egyéb működési célú támogatások, kiadások					22,6			
		2				Felhalmozási költségvetés						633,3		
				3		Egyéb intézményi felhalmozási kiadások					4 994,7			
	2					Élelmiszergazdaság modernizálása							1 007,4	
		2				Felhalmozási költségvetés						778,7		
				3		Egyéb intézményi felhalmozási kiadások					1 786,1			
	3					Vidéki térségek fejlesztése							2 698,3	
		1				Működési költségvetés						272,2		
			5			Egyéb működési célú támogatások, kiadások					434,1			
		2				Felhalmozási költségvetés						4 265,0		
				3		Egyéb intézményi felhalmozási kiadások					6 801,4			
	4					AVOP Technikai segítségnyújtás							2,5	
		1				Működési költségvetés						7,3		
				5		Egyéb működési célú támogatások, kiadások					9,8			
3						Gazdasági Versenyképesség Operatív Program (GVOP)								
	1					Beruházás-ösztönzés							714,7	
		2				Felhalmozási költségvetés						285,3		
				3		Egyéb intézményi felhalmozási kiadások					1 000,0			
	2					Kis- és középvállalkozások fejlesztése							2 799,4	
		1				Működési költségvetés						231,3		
			5			Egyéb működési célú támogatások, kiadások					324,9			
		2				Felhalmozási költségvetés						894,2		
				3		Egyéb intézményi felhalmozási kiadások					3 600,0			
	3					Információs társadalom és gazdaságfejlesztés							3 742,7	
		2				Felhalmozási költségvetés						1 735,2		
				3		Egyéb intézményi felhalmozási kiadások					5 477,9			
	4					Kutatás-fejlesztés, innováció							629,0	
		1				Működési költségvetés						154,9		
			5			Egyéb működési célú támogatások, kiadások					734,2			
		2				Felhalmozási költségvetés						143,0		
				3		Egyéb intézményi felhalmozási kiadások					192,7			
	5					GVOP Technikai segítségnyújtás							793,6	
		1				Működési költségvetés						17,3		
				3		Dologi kiadások					666,3			
			5			Egyéb működési célú támogatások, kiadások					23,2			
		2				Felhalmozási költségvetés						364,1		
				1		Intézményi beruházási kiadások					84,7			
				3		Egyéb intézményi felhalmozási kiadások					400,8			
4						Környezetvédelem és Infrastruktúra Operatív Program (KIOP)								
	1					Közlekedési infrastruktúra fejlesztése							304,5	
		2				Felhalmozási költségvetés						8 942,6		
				3		Egyéb intézményi felhalmozási kiadások					9 247,1			

Cím-szám	Alcím-szám	Jog-cím-csop.-szám	Jog-cím-szám	Előir.-szám	Kiemelt előir.-szám	Cím-név	Alcím-név	Jog-cím-csop.-név	Jog-cím-név	Előir.-csop.-név	FEJEZET Kiemelt előirányzat neve	2008. évi előirányzat		
												Kiadás	Bevétel	Támogatás
			2								Környezetvédelem-Energetika			118,5
				2							Felhalmozási költségvetés		276,6	
					3						Egyéb intézményi felhalmozási kiadások	395,1		
			3								Környezetvédelem			490,9
				1							Működési költségvetés		33,5	
					5						Egyéb működési célú támogatások, kiadások	44,4		
					2						Felhalmozási költségvetés		1 491,0	
					3						Egyéb intézményi felhalmozási kiadások	1 971,0		
			4								KIOP Technikai segítségnyújtás			383,9
				1							Működési költségvetés		895,9	
					3						Dologi kiadások	200,0		
					5						Egyéb működési célú támogatások, kiadások	1 079,8		
		5									Humán erőforrás-fejlesztési Operatív Program (HEFOP)			
			1								Társadalmi kirekesztés elleni küzdelem a munkaerőpiacra történő belépés segítése			1 925,1
				1							Működési költségvetés		4 798,0	
					5						Egyéb működési célú támogatások, kiadások	6 351,0		
					2						Felhalmozási költségvetés			
					3						Egyéb intézményi felhalmozási kiadások	372,1		
		5									Egész életen át tartó tanulás és alkalmazkodó-képesség támogatása			3 299,5
				1							Működési költségvetés		13 701,2	
					5						Egyéb működési célú támogatások, kiadások	15 302,7		
					2						Felhalmozási költségvetés			
					3						Egyéb intézményi felhalmozási kiadások	1 698,0		
		10									Az oktatási, szociális és egészségügyi infrastruktúra fejlesztése			2 495,1
				1							Működési költségvetés		5 997,3	
					5						Egyéb működési célú támogatások, kiadások	849,2		
					2						Felhalmozási költségvetés			
					3						Egyéb intézményi felhalmozási kiadások	7 643,2		
		13									Aktív munkaerő-piaci politikák támogatása			674,6
				1							Működési költségvetés		708,0	
					5						Egyéb működési célú támogatások, kiadások	1 382,6		
		15									HEFOP Technikai segítségnyújtás			835,1
				1							Működési költségvetés		1 259,5	
					3						Dologi kiadások	761,0		
					5						Egyéb működési célú támogatások, kiadások	1 333,6		
		6									KTK technikai segítségnyújtás			121,8
				1							Működési költségvetés		365,2	
					3						Dologi kiadások	207,0		
					5						Egyéb működési célú támogatások, kiadások	205,0		
					2						Felhalmozási költségvetés			
					1						Intézményi beruházási kiadások	75,0		
		2									Közösségi Kezdeményezések			
			1								INTERREG Közösségi kezdeményezés programjai			
				1							INTERREG IIIA HU-SK-UA			596,8
					1						Működési költségvetés		700,0	
					5						Egyéb működési célú támogatások, kiadások	1 270,9		

Cím- szám	Alcím- szám	Jog- cím- csop.- szám	Jog- cím- szám	Előir.- szám	Ki- emelt előir.- szám	Cím- név	Alcím- név	Jog- cím- csop.- név	Jog- cím- név	Előir.- csop.- név	Kiemelt előirányzat neve	2008. évi előirányzat		
												Kiadás	Bevétel	Támogatás
				2							Felhalmozási költségvetés		738,3	
					3						Egyéb intézményi felhalmozási kiadások	764,2		
	2										INTERREG IIIA HU-RO-SER			1 064,3
			1								Működési költségvetés		1 991,0	
				5							Egyéb működési célú támogatások, kiadások	2 639,6		
			2								Felhalmozási költségvetés		968,1	
				3							Egyéb intézményi felhalmozási kiadások	1 383,8		
	3										INTERREG IIIA SL-HU-CR			392,2
			1								Működési költségvetés		716,6	
				5							Egyéb működési célú támogatások, kiadások	930,0		
			2								Felhalmozási költségvetés		415,1	
				3							Egyéb intézményi felhalmozási kiadások	593,9		
	4										INTERREG IIIA AU-HU			
			1								Működési költségvetés		416,4	
				5							Egyéb működési célú támogatások, kiadások	429,2		
			2								Felhalmozási költségvetés		400,0	
				3							Egyéb intézményi felhalmozási kiadások	387,2		
	5										INTERREG IIIB			26,0
			1								Működési költségvetés			
				5							Egyéb működési célú támogatások, kiadások	26,0		
	6										INTERREG IIIC			96,0
			1								Működési költségvetés			
				5							Egyéb működési célú támogatások, kiadások	96,0		
	7										INTERACT			4,0
			1								Működési költségvetés			
				5							Egyéb működési célú támogatások, kiadások	4,0		
	2										EQUAL Közösségi Kezdeményezés			451,9
			1								EQUAL Közösségi Kezdeményezés intézkedései			
				1							Működési költségvetés		958,5	
				5							Egyéb működési célú támogatások, kiadások	1 343,3		
			2								Felhalmozási költségvetés			
				3							Egyéb intézményi felhalmozási kiadások	67,1		
	2										EQUAL Közösségi Kezdeményezés – Technikai Segítségnyújtás, Országos Foglalkoztatási Közalapítvány (OFA) támogatása			8,9
			1								Működési költségvetés		62,6	
				5							Egyéb működési célú támogatások, kiadások	71,5		
	3										EQUAL Közösségi Kezdeményezés – Technikai Segítségnyújtás			42,5
			1								Működési költségvetés		64,7	
				3							Dologi kiadások	20,2		
				5							Egyéb működési célú támogatások, kiadások	87,0		
	3										Kohéziós Alap támogatásból megvalósuló projektek			
			1								Kohéziós Alap támogatásából megvalósuló közlekedési projektek			41 564,4
				1							Működési költségvetés		1 021,2	
				5							Egyéb működési célú támogatások, kiadások	2 069,0		
			2								Felhalmozási költségvetés		34 595,0	
				3							Egyéb intézményi felhalmozási kiadások	75 111,6		

Cím-szám	Alcím-szám	Jog-cím-csop.-szám	Jog-cím-szám	Előir.-szám	Kiemelt előir.-szám	Cím-név	Alcím-név	Jog-cím-csop.-név	Jog-cím-név	Előir.-csop.-név	FEJEZET	2008. évi előirányzat		
												Kiadás	Bevétel	Támogatás
											Kiemelt előirányzat neve			
	2										Kohéziós Alap támogatásból megvalósuló környezetvédelmi projektek			33 955,2
			1								Működési költségvetés		3 029,4	
				5							Egyéb működési célú támogatások, kiadások	16 543,9		
				2							Felhalmozási költségvetés		53 937,5	
				3							Egyéb intézményi felhalmozási kiadások	74 378,2		
4											Új Magyarország Fejlesztési Terv			
	1										Gazdaságfejlesztés Operatív Program			8 602,5
			1								Működési költségvetés		14 219,9	
				3							Dologi kiadások	1 514,0		
				5							Egyéb működési célú támogatások, kiadások	15 215,2		
				2							Felhalmozási költségvetés		34 527,6	
				3							Egyéb intézményi felhalmozási kiadások	40 620,8		
	2										Közlekedés Operatív Program			17 230,3
			1								Működési költségvetés		814,3	
				5							Egyéb működési célú támogatások, kiadások	958,0		
				2							Felhalmozási költségvetés		96 824,0	
				3							Egyéb intézményi felhalmozási kiadások	113 910,6		
	3										Társadalmi megújulás Operatív Program – EU forrásrész			
			1								Működési költségvetés		35 148,3	
				5							Egyéb működési célú támogatások, kiadások	30 016,5		
				2							Felhalmozási költségvetés		3 453,7	
				3							Egyéb intézményi felhalmozási kiadások	8 585,5		
	8										Társadalmi megújulás Operatív Program – Hazai társfinanszírozás			6 983,5
			1								Működési költségvetés		3 000,0	
				3							Dologi kiadások	73,3		
				5							Egyéb működési célú támogatások, kiadások	6 158,1		
				2							Felhalmozási költségvetés			
				3							Egyéb intézményi felhalmozási kiadások	3 752,1		
	14										Társadalmi Infrastruktúra Operatív Program			3 908,1
			1								Működési költségvetés		1 954,1	
				5							Egyéb működési célú támogatások, kiadások	2 299,4		
				2							Felhalmozási költségvetés		20 192,1	
				3							Egyéb intézményi felhalmozási kiadások	23 754,9		
	19										Környezet és energia Operatív Program			7 329,0
			1								Működési költségvetés		1 496,0	
				5							Egyéb működési célú támogatások, kiadások	1 760,0		
				2							Felhalmozási költségvetés		40 035,0	
				3							Egyéb intézményi felhalmozási kiadások	47 100,0		
	20										Államreform Operatív Program			267,6
			1								Működési költségvetés		74,0	
				3							Dologi kiadások	87,0		
				2							Felhalmozási költségvetés		1 441,7	
				3							Egyéb intézményi felhalmozási kiadások	1 696,3		
	21										Elektronikus közigazgatás Operatív Program			654,2
			1								Működési költségvetés		144,5	
				3							Dologi kiadások	170,0		
				2							Felhalmozási költségvetés		3 562,4	
				3							Egyéb intézményi felhalmozási kiadások	4 191,1		

Cím- szám	Alcím- szám	Jog- cím- csop.- szám	Jog- cím- szám	Előir.- szám	Ki- emelt előir.- szám	Cím- név	Alcím- név	Jog- cím- csop.- név	Jog- cím- név	Előir.- csop.- név	Kiemelt előirányzat neve	2008. évi előirányzat		
												FEJEZET	Kiadás	Bevétel
22											Végrehajtás Operatív Program			631,9
			1								Működési költségvetés		3 580,9	
				3							Dologi kiadások	1 895,8		
				5							Egyéb működési célú támogatások, kiadások	1 937,9		
			2								Felhalmozási költségvetés			
				1							Intézményi beruházási kiadások	337,0		
				3							Egyéb intézményi felhalmozási kiadások	42,1		
23											Nyugat-dunántúli Operatív Program			708,8
			1								Működési költségvetés		1 405,6	
				3							Dologi kiadások	532,3		
				5							Egyéb működési célú támogatások, kiadások	855,2		
			2								Felhalmozási költségvetés		4 119,2	
				3							Egyéb intézményi felhalmozási kiadások	4 846,1		
24											Közép-dunántúli Operatív Program			776,3
			1								Működési költségvetés		1 539,5	
				3							Dologi kiadások	583,0		
				5							Egyéb működési célú támogatások, kiadások	936,7		
			2								Felhalmozási költségvetés		4 511,5	
				3							Egyéb intézményi felhalmozási kiadások	5 307,6		
25											Dél-dunántúli Operatív Program			1 077,7
			1								Működési költségvetés		2 137,3	
				3							Dologi kiadások	809,4		
				5							Egyéb működési célú támogatások, kiadások	1 300,3		
			2								Felhalmozási költségvetés		6 263,2	
				3							Egyéb intézményi felhalmozási kiadások	7 368,5		
26											Dél-alföldi Operatív Program			1 144,4
			1								Működési költségvetés		2 269,3	
				3							Dologi kiadások	859,4		
				5							Egyéb működési célú támogatások, kiadások	1 380,7		
			2								Felhalmozási költségvetés		6 650,3	
				3							Egyéb intézményi felhalmozási kiadások	7 823,9		
27											Észak-alföldi Operatív Program			1 490,4
			1								Működési költségvetés		2 955,4	
				3							Dologi kiadások	1 119,3		
				5							Egyéb működési célú támogatások, kiadások	1 798,1		
			2								Felhalmozási költségvetés		8 660,8	
				3							Egyéb intézményi felhalmozási kiadások	10 189,2		
28											Észak-magyarországi Operatív Program			1 381,2
			1								Működési költségvetés		2 739,2	
				3							Dologi kiadások	1 037,4		
				5							Egyéb működési célú támogatások, kiadások	1 666,5		
			2								Felhalmozási költségvetés		8 027,1	
				3							Egyéb intézményi felhalmozási kiadások	9 443,6		
29											Közép-magyarországi Operatív Program			2 062,2
			1								Működési költségvetés		5 826,9	
				3							Dologi kiadások	1 684,2		
				5							Egyéb működési célú támogatások, kiadások	4 058,4		

Cím- szám	Alcím- szám	Jog- cím- csop.- szám	Jog- cím- szám	Előir.- csop.- szám	Ki- emelt előir.- szám	Cím- név	Alcím- név	Jog- cím- csop.- név	Jog- cím- név	Előir.- csop.- név	Kiemelt előirányzat neve	2008. évi előirányzat		
												Kiadás	Bevétel	Támogatás
				2							Felhalmozási költségvetés		20 851,2	
				3							Egyéb intézményi felhalmozási kiadások	22 997,7		
5											Területi Együtműködés			
	1										Európai Területi Együtműködés			1 315,1
		1									Működési költségvetés		1 910,2	
			5								Egyéb működési célú támogatások, kiadások	2 589,4		
			2								Felhalmozási költségvetés		1 483,9	
				3							Egyéb intézményi felhalmozási kiadások	2 119,8		
	2										INTERACT 2007–2013			6,0
			1								Működési költségvetés			
				5							Egyéb működési célú támogatások, kiadások	6,0		
6											Egyéb Uniós előirányzatok			
	1										EU DIRECT információs egységek hálózata			
		1									Működési költségvetés		84,3	
			5								Egyéb működési célú támogatások, kiadások	84,3		
	2										Igazgatási Partnerség			
		1									Működési költségvetés		74,4	
			5								Egyéb működési célú támogatások, kiadások	44,6		
			2								Felhalmozási költségvetés			
				3							Egyéb intézményi felhalmozási kiadások	29,8		
	3										Svájci Alap támogatásából megvalósuló projektek			12,7
		1									Működési költségvetés		174,3	
			3								Dologi kiadások	18,7		
			5								Egyéb működési célú támogatások, kiadások	168,3		
	4										EGT, Norvég Alap támogatásból megvalósuló projektek			1 050,3
		1									Működési költségvetés		535,3	
			3								Dologi kiadások	35,3		
			5								Egyéb működési célú támogatások, kiadások	1 500,0		
			2								Felhalmozási költségvetés		2 949,7	
				3							Egyéb intézményi felhalmozási kiadások	3 000,0		
7											Szakmai fejezeti kezelésű előirányzatok			
	1										EU-támogatások felhasználásához szükséges technikai segítségnyújtás			1 015,3
		1									Működési költségvetés			
			1								Személyi juttatások	160,0		
			2								Munkaadókat terhelő járulékok	51,2		
			3								Dologi kiadások	378,0		
			5								Egyéb működési célú támogatások, kiadások	10,8		
			2								Felhalmozási költségvetés			
				1							Intézményi beruházási kiadások	415,3		
	2										Közreműködői intézményrendszer támogatása			2 758,0
		1									Működési költségvetés			
			1								Személyi juttatások	500,0		
			2								Munkaadókat terhelő járulékok	160,0		
			3								Dologi kiadások	133,5		
			5								Egyéb működési célú támogatások, kiadások	1 886,0		
			2								Felhalmozási költségvetés			
				3							Egyéb intézményi felhalmozási kiadások	78,5		

Cím- szám	Alcím- szám	Jog- cím- cso- p.- szám	Jog- cím- szám	Előir- szám	Ki- emelt előir- szám	Cím- név	Alcím- név	Jog- cím- cso- p.- név	Jog- cím- név	Előir- cso- p.- név	FEJEZET	2008. évi előirányzat		
											Kiemelt előirányzat neve	Kiadás	Bevétel	Támogatás
	3										Modernizációs és Euro-atlanti Integrációs Projektiroda támogatása			250,0
			1								Működési költségvetés			
				5							Egyéb működési célú támogatások, kiadások	250,0		
	4										KEOP derogációs projektek kamattámogatása			500,0
			1								Működési költségvetés			
				5							Egyéb működési célú támogatások, kiadások	500,0		
	8										Uniós programok céltartaléka	3 790,4		3 790,4
	9										Fejezeti egyensúlyi tartalék	1 788,3		1 788,3
											<i>XIX. fejezet összesen:</i>			
											692 730,0	508 478,1	184 251,9	

XX. OKTATÁSI ÉS KULTURÁLIS MINISZTERIUM

1											Oktatási és Kulturális Minisztérium igazgatása			
	1										Oktatási és Kulturális Minisztérium igazgatása			5 383,1
			1								Működési költségvetés		15,0	
				1							Személyi juttatások	3 550,1		
				2							Munkaadókat terhelő járulékok	1 067,5		
				3							Dologi kiadások	763,0		
				5							Egyéb működési célú támogatások, kiadások	17,5		
2											Egyetemek, főiskolák			191 120,2
			1								Működési költségvetés		187 528,1	
				1							Személyi juttatások	163 911,4		
				2							Munkaadókat terhelő járulékok	52 693,9		
				3							Dologi kiadások	123 513,8		
				4							Ellátottak pénzbeli juttatásai	30 854,5		
				5							Egyéb működési célú támogatások, kiadások	1 519,6		
			2								Felhalmozási költségvetés		12 839,5	
				1							Intézményi beruházási kiadások	16 253,9		
				2							Felújítás	2 549,9		
				3							Egyéb intézményi felhalmozási kiadások	190,8		
			3								Kölcsonők	74,2	74,2	
3											Közyűjtemények			11 647,3
			1								Működési költségvetés		2 202,4	
				1							Személyi juttatások	7 647,0		
				2							Munkaadókat terhelő járulékok	2 436,6		
				3							Dologi kiadások	3 444,0		
				5							Egyéb működési célú támogatások, kiadások	101,1		
			2								Felhalmozási költségvetés		1,5	
				1							Intézményi beruházási kiadások	151,6		
				2							Felújítás	68,9		
				3							Egyéb intézményi felhalmozási kiadások	2,0		
4											Művészeti intézmények			6 090,5
			1								Működési költségvetés		1 512,7	

Cím- szám	Alcím- szám	Jog- cím- cso- p.- szám	Jog- cím- szám	Előir- cso- p.- szám	Ki- emelt előir- szám	Cím- név	Alcím- név	Jog- cím- cso- p.- név	Jog- cím- név	Előir- cso- p.- név	2008. évi előirányzat			
											FEJEZET	Kiadás	Bevétel	Támogatás
Kiemelt előirányzat neve														
					1						Személyi juttatások	5 035,2		
					2						Munkaadókat terhelő járulékok	1 581,1		
					3						Dologi kiadások	656,3		
					5						Egyéb működési célú támogatások, kiadások	2,6		
				2							Felhalmozási költségvetés			
					1						Intézményi beruházási kiadások	293,4		
					2						Felújítás	34,6		
6											Egyéb kulturális intézmények			8 847,6
				1							Működési költségvetés		2 546,5	
					1						Személyi juttatások	5 250,5		
					2						Munkaadókat terhelő járulékok	1 473,2		
					3						Dologi kiadások	3 634,6		
					4						Ellátottak pénzbeli juttatásai	326,9		
					5						Egyéb működési célú támogatások, kiadások	168,4		
				2							Felhalmozási költségvetés		60,0	
					1						Intézményi beruházási kiadások	512,8		
					2						Felújítás	60,6		
					3						Egyéb intézményi felhalmozási kiadások	27,1		
				3							Kölszönök	1,2	1,2	
7											Egyéb oktatási intézmények			3 691,8
				1							Működési költségvetés		3 179,2	
					1						Személyi juttatások	3 361,1		
					2						Munkaadókat terhelő járulékok	1 031,2		
					3						Dologi kiadások	1 755,5		
					4						Ellátottak pénzbeli juttatásai	35,0		
					5						Egyéb működési célú támogatások, kiadások	652,5		
				2							Felhalmozási költségvetés		15,0	
					1						Intézményi beruházási kiadások	31,7		
					2						Felújítás	19,0		
11											Fejezeti kezelésű előirányzatok			
	1										Beruházás			
		3									Felsőoktatási fejlesztési program			
			9								Eszterházy Károly Főiskola „B” oktatási épület rekonstrukció			50,0
				2							Felhalmozási költségvetés			
					4						Kormányzati beruházás	50,0		
			10								Budapesti Műszaki és Gazdaságtudományi Egyetem „K” épület alapmegerősítés			792,2
				2							Felhalmozási költségvetés			
					4						Kormányzati beruházás	792,2		
			12								SZIE Jászberényi Főiskolai Kar jégpálya építése és berendezése			170,0
				2							Felhalmozási költségvetés			
					4						Kormányzati beruházás	170,0		
			13								Károly Róbert Főiskola könyvtárfejlesztés			180,0
				2							Felhalmozási költségvetés			
					4						Kormányzati beruházás	180,0		
			21								Eszterházy Károly Főiskola Leányka u. campus befejező üteme			140,0
				2							Felhalmozási költségvetés			
					4						Kormányzati beruházás	140,0		

Cím- szám	Alcím- szám	Jog- cím- csop.- szám	Jog- cím- szám	Előir- csop.- szám	Ki- emelt előir.- szám	Cím- név	Alcím- név	Jog- cím- csop.- név	Jog- cím- név	Előir- csop.- név	Kiemelt előirányzat neve	2008. évi előirányzat			
												Kiadás	Bevétel	Támogatás	
												FEJEZET			
												Kiemelt előirányzat neve			
				22								Kiemelt felsőoktatási beruházások előkészítése			30,0
					2							Felhalmozási költségvetés			
						4						Kormányzati beruházás	30,0		
				23								ELTE Múzeum krt. 6-8. épületrekonstrukció befejezése			250,0
					2							Felhalmozási költségvetés			
						4						Kormányzati beruházás	250,0		
				24								Szent István Egyetem Gödöllői Campus fűtésrekonstrukció			46,0
					2							Felhalmozási költségvetés			
						4						Kormányzati beruházás	46,0		
				25								Miskolci Egyetem High-tech laboratóriumok kialakítása			100,0
					2							Felhalmozási költségvetés			
						4						Kormányzati beruházás	100,0		
				26								Liszt Ferenc Zeneművészeti Egyetem hangszerbeszerzés			50,0
					2							Felhalmozási költségvetés			
						4						Kormányzati beruházás	50,0		
				27								Károly Róbert Főiskola rekonstrukció			350,0
					2							Felhalmozási költségvetés			
						4						Kormányzati beruházás	350,0		
				28								Dunaújvárosi Főiskola informatikai épület rekonstrukciója			98,0
					2							Felhalmozási költségvetés			
						4						Kormányzati beruházás	98,0		
				29								Magyar Táncművészeti Főiskola oktatási épület rekonstrukciója			80,0
					2							Felhalmozási költségvetés			
						4						Kormányzati beruházás	80,0		
4												Kulturális beruházások			
	1											Múzeumi rekonstrukció			52,4
					2							Felhalmozási költségvetés			
						4						Kormányzati beruházás	52,4		
	2											Vári rekonstrukciók (Szent György tér, Mátyás-templom)			1 560,0
					2							Felhalmozási költségvetés			
						4						Kormányzati beruházás	1 560,0		
	3											Kulturális tevékenységek beruházásai			71,4
					2							Felhalmozási költségvetés			
						4						Kormányzati beruházás	71,4		
	4											Külföldi kulturális intézetek bővítése, rekonstrukciója, kiépítése			180,0
					2							Felhalmozási költségvetés			
						4						Kormányzati beruházás	180,0		
	5											Örökségvédelmi fejlesztések			443,0
					2							Felhalmozási költségvetés			
						4						Kormányzati beruházás	443,0		
2												Normatív finanszírozás			
	1											Felsőoktatási intézmények hallgatóinak juttatásai központi előirányzata			3 795,0
					1							Működési költségvetés			
						5						Egyéb működési célú támogatások, kiadások	3 795,0		
	3											Közoktatási célú humánszolgáltatás és kiegészítő támogatás			
					1							Humánszolgáltatások normatív állami támogatása			75 000,0
						1						Működési költségvetés			
						5						Egyéb működési célú támogatások, kiadások	75 000,0		

Cím- szám	Alcím- szám	Jog- cím- cso- p.- szám	Jog- cím- szám	Előir- cso- p.- szám	Ki- emelt előir- szám	Cím- név	Alcím- név	Jog- cím- cso- p.- név	Jog- cím- név	Előir- cso- p.- név	FEJEZET	2008. évi előirányzat		
												Kiemelt előirányzat neve	Kiadás	Bevétel
			2								Egyházi és kisebbségi közoktatási intézmények kiegészítő támogatása			15 000,0
				1							Működési költségvetés			
					5						Egyéb működési célú támogatások, kiadások	15 000,0		
	8										Egyházi felsőoktatási intézmények hitéleti képzése			2 490,0
				1							Működési költségvetés			
					5						Egyéb működési célú támogatások, kiadások	2 490,0		
	10										Hallgatói létszám képzési többlete (egyházi világi képzés)			5 500,0
				1							Működési költségvetés			
					5						Egyéb működési célú támogatások, kiadások	5 500,0		
	11										Hallgatói létszám képzési többlete (alapítványi felsőoktatás)			2 900,0
				1							Működési költségvetés			
					5						Egyéb működési célú támogatások, kiadások	2 900,0		
	17										Gyakorlóiskolák normatív támogatása			120,0
				1							Működési költségvetés			
					1						Személyi juttatások	70,0		
					2						Munkaadókat terhelő járulékok	22,0		
					3						Dologi kiadások	28,0		
	4										Közoktatási feladatok támogatása			
				9							Nem önkormányzati fenntartású közoktatási intézmények központi előirányzata			100,0
					1						Működési költségvetés			
					5						Egyéb működési célú támogatások, kiadások	100,0		
	18										Érettségi vizsga lebonyolítása			1 150,0
				1							Működési költségvetés			
					1						Személyi juttatások	528,8		
					2						Munkaadókat terhelő járulékok	169,2		
					3						Dologi kiadások	68,0		
					5						Egyéb működési célú támogatások, kiadások	384,0		
	23										Közoktatás hatékonyságát javító mérés, értékelés			760,0
				1							Működési költségvetés			
					1						Személyi juttatások	400,0		
					2						Munkaadókat terhelő járulékok	128,0		
					3						Dologi kiadások	86,0		
					5						Egyéb működési célú támogatások, kiadások	146,0		
	27										Gyógypedagógiai tankönyvellátás, sajátos nevelési igényű gyerekek támogatása			101,0
				1							Működési költségvetés			
					1						Személyi juttatások	40,0		
					2						Munkaadókat terhelő járulékok	13,0		
					3						Dologi kiadások	21,0		
					5						Egyéb működési célú támogatások, kiadások	27,0		
	29										Közoktatás speciális feladatainak támogatása			100,0
				1							Működési költségvetés			
					1						Személyi juttatások	40,0		
					2						Munkaadókat terhelő járulékok	13,0		
					3						Dologi kiadások	47,0		
	30										Közoktatás Fejlesztési Célelőirányzat			
				1							Működési költségvetés		200,0	
					5						Egyéb működési célú támogatások, kiadások	200,0		

Cím- szám	Alcím- szám	Jog- cím- csoport- szám	Jog- cím- szám	Előir- csoport- szám	Ki- emelt előir- szám	Cím- név	Alcím- név	Jog- cím- csoport- név	Jog- cím- név	Előir- csoport- név	FEJEZET Kiemelt előirányzat neve	2008. évi előirányzat		
												Kiadás	Bevétel	Támogatás
	31										Közoktatási ellenőrzési, pályázatlebonylítási feladatok			128,0
			1								Működési költségvetés			
				1							Személyi juttatások	97,0		
				2							Munkaadókat terhelő járulékok	31,0		
5											Felsőoktatási feladatok támogatása			
	4										Felsőoktatási oktatói-kutatói ösztöndíjak			50,0
			1								Működési költségvetés			
				1							Személyi juttatások	50,0		
26											Felsőoktatás kiegészítő támogatása			150,0
			1								Működési költségvetés			
				1							Személyi juttatások	80,0		
				2							Munkaadókat terhelő járulékok	26,0		
				3							Dologi kiadások	10,0		
				5							Egyéb működési célú támogatások, kiadások	4,0		
			2								Felhalmozási költségvetés			
				1							Intézményi beruházási kiadások	30,0		
33											Felsőoktatási információs rendszerek működtetése EISZ-koordináció			500,0
			1								Működési költségvetés			
				1							Személyi juttatások	100,0		
				2							Munkaadókat terhelő járulékok	32,0		
				3							Dologi kiadások	100,0		
				5							Egyéb működési célú támogatások, kiadások	268,0		
34											Felsőoktatási intézmények gazdasági tanácsainak működtetése			161,0
			1								Működési költségvetés			
				1							Személyi juttatások	122,0		
				2							Munkaadókat terhelő járulékok	39,0		
35											Felsőoktatási szakkollégiumok támogatása			50,0
			1								Működési költségvetés			
				1							Személyi juttatások	32,0		
				2							Munkaadókat terhelő járulékok	14,0		
				3							Dologi kiadások	4,0		
36											Pedagógus díszdiploma			50,0
			1								Működési költségvetés			
				1							Személyi juttatások	38,0		
				2							Munkaadókat terhelő járulékok	12,0		
42											Kis létszámú szakok, kiemelkedő intézményi teljesítmény, doktori iskolák, tehetséggondozás támogatása			250,0
			1								Működési költségvetés			
				1							Személyi juttatások	168,0		
				2							Munkaadókat terhelő járulékok	50,0		
				3							Dologi kiadások	23,0		
			2								Felhalmozási költségvetés			
				1							Intézményi beruházási kiadások	9,0		
44											Magyar Felsőoktatási Akkreditációs Bizottság támogatása			210,0
			1								Működési költségvetés			
				5							Egyéb működési célú támogatások, kiadások	210,0		
45											Felsőoktatási és Tudományos Tanács támogatása			60,0
			1								Működési költségvetés			
				5							Egyéb működési célú támogatások, kiadások	60,0		

Cím- szám	Alcím- szám	Jog- cím- csop.- szám	Jog- cím- szám	Előir.- csop.- szám	Ki- emelt előir.- szám	Cím- név	Alcím- név	Jog- cím- csop.- név	Jog- cím- név	Előir.- csop.- név	2008. évi előirányzat		
											FEJEZET	Kiadás	Bevétel
											Kiemelt előirányzat neve		
7						Egyéb feladatok támogatása							
	4					Nemzetiségi, kisebbségi és integrációs programok támogatása							470,0
			1			Működési költségvetés							
				1		Személyi juttatások					30,0		
				2		Munkaadókat terhelő járulékok					9,0		
				3		Dologi kiadások					31,0		
				5		Egyéb működési célú támogatások, kiadások					400,0		
	15					„Útravaló” ösztöndíj program							2 000,0
			1			Működési költségvetés							
				1		Személyi juttatások					1 500,0		
				2		Munkaadókat terhelő járulékok					480,0		
				3		Dologi kiadások					10,0		
				5		Egyéb működési célú támogatások, kiadások					10,0		
	18					Határon túli oktatási és kulturális feladatok támogatása							700,0
			1			Működési költségvetés							
				1		Személyi juttatások					50,0		
				2		Munkaadókat terhelő járulékok					16,0		
				3		Dologi kiadások					50,0		
				4		Ellátottak pénzbeli juttatásai					190,0		
				5		Egyéb működési célú támogatások, kiadások					394,0		
10						Alapítványok, közalapítványok támogatása							
	1					Oktatási alapítványok, közalapítványok támogatása							965,0
			1			Működési költségvetés							
				5		Egyéb működési célú támogatások, kiadások					965,0		
	2					Kulturális alapítványok, közalapítványok támogatása							
			1			Magyar Mozgóképek Közalapítvány							4 810,0
				1		Működési költségvetés							
				5		Egyéb működési célú támogatások, kiadások					4 810,0		
			2			Egyéb kulturális alapítványok, közalapítványok támogatása							2 814,0
				1		Működési költségvetés							
				5		Egyéb működési célú támogatások, kiadások					2 814,0		
	3					Oktatásért Közalapítvány támogatása							35,0
			1			Működési költségvetés							
				5		Egyéb működési célú támogatások, kiadások					35,0		
11						Nemzetközi kulturális és oktatási kapcsolatok programjai							
	5					Kétoldalú munkatervi feladatok							50,0
			1			Működési költségvetés							
				1		Személyi juttatások					10,0		
				2		Munkaadókat terhelő járulékok					3,2		
				3		Dologi kiadások					3,5		
				5		Egyéb működési célú támogatások, kiadások					33,3		
	6					Nemzetközi tagdíjak							248,2
			1			Működési költségvetés							
				3		Dologi kiadások					248,2		
	7					EU közösségi programok							50,0
			1			Működési költségvetés							
				1		Személyi juttatások					10,0		
				2		Munkaadókat terhelő járulékok					3,2		

Cím- szám	Alcím- szám	Jog- cím- csop.- szám	Jog- cím- szám	Előir.- csop.- szám	Ki- emelt előir.- szám	Cím- név	Alcím- név	Jog- cím- csop.- név	Jog- cím- név	Előir.- csop.- név	FEJEZET	2008. évi előirányzat		
												Kiadás	Bevétel	Támogatás
											Kiemelt előirányzat neve			
					3						Dologi kiadások	5,0		
					5						Egyéb működési célú támogatások, kiadások	31,8		
	8										Világ-Nyelv Program			50,0
			1								Működési költségvetés			
				1							Személyi juttatások	12,0		
				2							Munkaadókat terhelő járulékok	3,8		
				3							Dologi kiadások	4,2		
				5							Egyéb működési célú támogatások, kiadások	30,0		
	9										OECD és EU kötelezettségek			41,5
			1								Működési költségvetés			
				1							Személyi juttatások	16,0		
				2							Munkaadókat terhelő járulékok	5,1		
				3							Dologi kiadások	10,4		
				5							Egyéb működési célú támogatások, kiadások	10,0		
	10										Kulturális és oktatási szakdiplomáciai feladatok			
			1								New Yorki/Washingtoni Magyar Kulturális Évad			150,0
				1							Működési költségvetés			
				1							Személyi juttatások	33,0		
				2							Munkaadókat terhelő járulékok	10,2		
				3							Dologi kiadások	106,8		
			2								Egyéb kulturális és oktatási szakdiplomáciai feladatok			295,5
				1							Működési költségvetés			
				1							Személyi juttatások	167,0		
				2							Munkaadókat terhelő járulékok	53,8		
				3							Dologi kiadások	38,7		
				5							Egyéb működési célú támogatások, kiadások	28,5		
			2								Felhalmozási költségvetés			
				1							Intézményi beruházási kiadások	7,5		
	12										Felújítások központi támogatása			
			1								Felsőoktatási felújítási programok			750,0
				2							Felhalmozási költségvetés			
				2							Felújítás	750,0		
			2								Egyéb intézményi felújítási programok			30,0
				2							Felhalmozási költségvetés			
				2							Felújítás	30,0		
			3								Nemzeti kulturális intézmények felújítása			26,0
				2							Felhalmozási költségvetés			
				2							Felújítás	26,0		
	13										Egyéb fejlesztési támogatás			
			1								Egyházi felsőoktatási intézmények felújítási, fejlesztési programja			90,0
				2							Felhalmozási költségvetés			
				7							Egyéb beruházások és fejlesztési támogatások	90,0		
			4								Nem állami intézmények felújítás, beruházás			14,4
				2							Felhalmozási költségvetés			
				7							Egyéb beruházások és fejlesztési támogatások	14,4		
			5								Gödöllői Grassalkovich Kastély – Barokk Színház rekonstrukciójának hitelfelvételéhez kapcsolódó kiadás			204,0
				2							Felhalmozási költségvetés			
				7							Egyéb beruházások és fejlesztési támogatások	204,0		

Cím- szám	Alcím- szám	Jog- cím- csop.- szám	Jog- cím- szám	Előir.- csop.- szám	Ki- emelt előir.- szám	Cím- név	Alcím- név	Jog- cím- csop.- név	Jog- cím- név	Előir.- csop.- név	FEJEZET Kiemelt előirányzat neve	2008. évi előirányzat		
												Kiadás	Bevétel	Támogatás
14											PPP programokkal kapcsolatos kiadások			
	1										Hozzájárulás az oktatási-kutatási infrastruktúra bérleti díjához			3 366,0
			1								Működési költségvetés			
				3							Dologi kiadások	3 366,0		
	2										Hozzájárulás a meglévő kollégiumi rekonstrukciók bérleti díjához			2 220,7
			1								Működési költségvetés			
				3							Dologi kiadások	2 220,7		
	3										Hozzájárulás az új diáktotthoni férőhelyek bérleti díjához			188,9
			1								Működési költségvetés			
				3							Dologi kiadások	188,9		
	5										Hozzájárulás a berlini Collegium Hungaricum bérleti díjához			103,6
			1								Működési költségvetés			
				3							Dologi kiadások	103,6		
15											Közhasznú és gazdasági társaságok támogatása			
	6										Zánkai Gyermek és Ifjúsági Centrum Kht. által ellátott feladatok támogatása			180,0
			1								Működési költségvetés			
				5							Egyéb működési célú támogatások, kiadások	180,0		
	7										Oktatási közhasznú társaságok által ellátott feladatok támogatása			920,0
			1								Működési költségvetés			
				5							Egyéb működési célú támogatások, kiadások	920,0		
	8										Kulturális közhasznú és gazdasági társaságok által ellátott feladatok támogatása			9 495,5
			1								Működési költségvetés			
				5							Egyéb működési célú támogatások, kiadások	9 495,5		
19											Kutatás-fejlesztés támogatása			
	2										Felsőoktatási kutatási program			150,0
			1								Működési költségvetés			
				1							Személyi juttatások	100,0		
				2							Munkaadókat terhelő járulékok	32,0		
				3							Dologi kiadások	8,0		
			2								Felhalmozási költségvetés			
				1							Intézményi beruházási kiadások	10,0		
22											EU-tagsággal kapcsolatos feladatok			
	6										EU-tagságból eredő szakmai együttműködések			111,0
			1								Működési költségvetés			
				1							Személyi juttatások	84,1		
				2							Munkaadókat terhelő járulékok	26,9		
	8										EU Oktatás és Képzés munkaprogram			20,0
			1								Működési költségvetés			
				1							Személyi juttatások	10,0		
				2							Munkaadókat terhelő járulékok	3,2		
				3							Dologi kiadások	6,8		
31											Kulturális feladatok és szervezetek támogatása			
	3										Kulturális szaktörvényből adódó feladatok és kötelezettségek			100,0
			1								Működési költségvetés			
				5							Egyéb működési célú támogatások, kiadások	100,0		
	4										Hozzájárulás a Művészetek Palotájának működtetéséhez			8 800,0
			1								Működési költségvetés			
				3							Dologi kiadások	8 800,0		

Cím- szám	Alcím- szám	Jog- cím- cso- p.- szám	Jog- cím- szám	Előir- cso- p.- szám	Ki- emelt előir- szám	Cím- név	Alcím- név	Jog- cím- cso- p.- név	Jog- cím- név	Előir- cso- p.- név	Kiemelt előirányzat neve	2008. évi előirányzat		
												FEJEZET	Kiadás	Bevétel
	7										Reneszánsz Év programjai			4 000,0
			1								Működési költségvetés			
				5							Egyéb működési célú támogatások, kiadások	4 000,0		
	19										Filmszakmai támogatások			
			3								Egyéb filmszakmai támogatások			10,0
				1							Működési költségvetés			
				5							Egyéb működési célú támogatások, kiadások	10,0		
	32										Közkultúra, kulturális vidékfejlesztés			
											Közkultúra, kulturális vidékfejlesztés támogatása			702,1
				1							Működési költségvetés			
					1						Személyi juttatások	140,0		
					2						Munkaadókat terhelő járulékok	45,2		
					3						Dologi kiadások	82,0		
					5						Egyéb működési célú támogatások, kiadások	424,9		
				2							Felhalmozási költségvetés			
					3						Egyéb intézményi felhalmozási kiadások	10,0		
	34										Művészeti tevékenységek			
			4								Művészeti tevékenységek támogatása			500,0
				1							Működési költségvetés			
					1						Személyi juttatások	110,0		
					2						Munkaadókat terhelő járulékok	35,0		
					3						Dologi kiadások	51,0		
					5						Egyéb működési célú támogatások, kiadások	294,0		
				2							Felhalmozási költségvetés			
					1						Intézményi beruházási kiadások	10,0		
	35										Civil és nonprofit szervezetek támogatása			
			3								Egyéb civil és nonprofit szervezetek			150,0
				1							Működési költségvetés			
					5						Egyéb működési célú támogatások, kiadások	150,0		
	4										Oktatási társadalmi szervezetek, szövetségek, testületek, egyesületek, bizottságok			225,0
				1							Működési költségvetés			
					1						Személyi juttatások	40,0		
					2						Munkaadókat terhelő járulékok	12,8		
					3						Dologi kiadások	5,2		
					5						Egyéb működési célú támogatások, kiadások	167,0		
	5										Kulturális társadalmi szervezetek, szövetségek, testületek, egyesületek, bizottságok			
			1								Területi Művelődési Intézmények Egyesülete (TEMI) támogatása			638,0
				1							Működési költségvetés			
					5						Egyéb működési célú támogatások, kiadások	638,0		
				2							Egyéb kulturális társadalmi szervezetek, szövetségek, testületek, egyesületek, bizottságok támogatása			52,0
				1							Működési költségvetés			
					5						Egyéb működési célú támogatások, kiadások	52,0		
	39										Egyházi célú központi költségvetési hozzájárulások			
			1								Egyházi közgyűjtemények és közművelődési intézmények			325,0
				1							Működési költségvetés			
					5						Egyéb működési célú támogatások, kiadások	325,0		

Cím- szám	Alcím- szám	Jog- cím- cso- p.- szám	Jog- cím- szám	Előir- cso- p.- szám	Ki- emelt előir- szám	Cím- név	Alcím- név	Jog- cím- cso- p.- név	Jog- cím- név	Előir- cso- p.- név	FEJEZET Kiemelt előirányzat neve	2008. évi előirányzat		
												Kiadás	Bevétel	Támogatás
4											Hittanoktatás			3 305,4
			1								Működési költségvetés			
				5							Egyéb működési célú támogatások, kiadások	3 305,4		
5											Egyházi alapintézmény-működés, Szja rendelkezése és kiegészítése			11 862,0
			1								Működési költségvetés			
				5							Egyéb működési célú támogatások, kiadások	11 862,0		
6											Átadásra nem került ingatlanok utáni járadék			8 990,0
			1								Működési költségvetés			
				5							Egyéb működési célú támogatások, kiadások	8 990,0		
8											Az 5000 lakosnál kisebb településeken szolgálatot teljesítő egyházi személyek jövedelempótléka			1 620,7
			1								Működési költségvetés			
				5							Egyéb működési célú támogatások, kiadások	1 620,7		
9											Egyházi kulturális örökség értékeinek rekonstrukciója és egyéb beruházások			325,0
			2								Felhalmozási költségvetés			
				3							Egyéb intézményi felhalmozási kiadások	325,0		
10											Egyházi oktatási és kulturális célú támogatás			50,0
			1								Működési költségvetés			
				5							Egyéb működési célú támogatások, kiadások	50,0		
41											A kincstár által felszámított díjak, jutalékok rendezése			110,0
			1								Működési költségvetés			
				3							Dologi kiadások	110,0		
50											Fejezeti tartalék			
	1										Fejezeti általános tartalék	300,0		300,0
	2										Fejezeti egyensúlyi tartalék	8 879,9		8 879,9
<i>1–11. cím összesen:</i>												<i>631 718,2</i>	<i>210 175,3</i>	<i>421 542,9</i>
15											Kormányzati rendkívüli kiadások			
	1										Volt egyházi ingatlanok tulajdoni helyzetének rendezése	9 018,5		
<i>XX. fejezet összesen:</i>												<i>640 736,7</i>	<i>210 175,3</i>	<i>421 542,9</i>

XXI. EGÉSZSÉGÜGYI MINISZTERIUM

1											Egészségügyi Minisztérium igazgatása			
	1										EüM Központi Igazgatás			1 703,9
			1								Működési költségvetés		35,3	
				1							Személyi juttatások	1 190,2		
				2							Munkaadókat terhelő járulékok	351,3		
				3							Dologi kiadások	187,8		
			2								Felhalmozási költségvetés			
				1							Intézményi beruházási kiadások	9,9		
2											EüM Engedélyezési és Közigazgatási Hivatal			122,6
			1								Működési költségvetés		90,0	
				1							Személyi juttatások	116,0		

Cím- szám	Alcím- szám	Jog- cím- cso- p.- szám	Jog- cím- szám	Előir- cso- p.- szám	Ki- emelt előir- szám	Cím- név	Alcím- név	Jog- cím- cso- p.- név	Jog- cím- név	Előir- cso- p.- név	FEJEZET Kiemelt előirányzat neve	2008. évi előirányzat		
												Kiadás	Bevétel	Támogatás
											Munkaadókat terhelő járulékok	35,5		
											Dologi kiadások	60,1		
			2								Felhalmozási költségvetés			
				1							Intézményi beruházási kiadások	1,0		
2	1										Állami Népegészségügyi és Tisztiorvosi Szolgálat Országos Tisztifőorvosi Hivatal és intézményei			17 012,2
			1								Működési költségvetés		5 426,9	
				1							Személyi juttatások	13 080,0		
				2							Munkaadókat terhelő járulékok	4 240,6		
				3							Dologi kiadások	4 565,5		
				5							Egyéb működési célú támogatások, kiadások	172,6		
			2								Felhalmozási költségvetés			
				1							Intézményi beruházási kiadások	341,6		
				2							Felújítás	38,8		
3											Szak- és továbbképző intézmények, könyvtárak, dokumentációs központok, kutatóintézetek			8 912,7
			1								Működési költségvetés		519,7	
				1							Személyi juttatások	914,6		
				2							Munkaadókat terhelő járulékok	266,8		
				3							Dologi kiadások	239,5		
				5							Egyéb működési célú támogatások, kiadások	7 967,0		
			2								Felhalmozási költségvetés			
				1							Intézményi beruházási kiadások	44,5		
4											Gyógyító-megelőző ellátás országos szakintézetei			1 913,9
			1								Működési költségvetés		34 195,3	
				1							Személyi juttatások	12 882,4		
				2							Munkaadókat terhelő járulékok	4 207,9		
				3							Dologi kiadások	16 918,6		
				5							Egyéb működési célú támogatások, kiadások	12,6		
			2								Felhalmozási költségvetés		880,0	
				1							Intézményi beruházási kiadások	1 822,9		
				2							Felújítás	233,8		
				3							Egyéb intézményi felhalmozási kiadások	911,0		
5											Országos Mentőszolgálat			587,0
			1								Működési költségvetés		22 313,0	
				1							Személyi juttatások	15 046,2		
				2							Munkaadókat terhelő járulékok	4 817,6		
				3							Dologi kiadások	2 449,2		
				5							Egyéb működési célú támogatások, kiadások	587,0		
7											Országos Vérellátó Szolgálat			2 903,3
			1								Működési költségvetés		8 980,0	
				1							Személyi juttatások	4 204,6		
				2							Munkaadókat terhelő járulékok	1 294,5		
				3							Dologi kiadások	5 951,2		
			2								Felhalmozási költségvetés			
				1							Intézményi beruházási kiadások	383,0		
				2							Felújítás	50,0		

Cím- szám	Alcím- szám	Jog- cím- cso- p.- szám	Jog- cím- szám	Előir- cso- p.- szám	Ki- emelt előir- cso- p.- szám	Cím- név	Alcím- név	Jog- cím- cso- p.- név	Jog- cím- név	Előir- cso- p.- név	Kiemelt előirányzat neve	2008. évi előirányzat		
												Kiadás	Bevétel	Támogatás
8						Egészségbiztosítási Felügyelet						749,6		
			1			Működési költségvetés						259,7		
				1		Személyi juttatások						453,2		
				2		Munkaadókat terhelő járulékok						137,4		
				3		Dologi kiadások						368,7		
			2			Felhalmozási költségvetés								
				1		Intézményi beruházási kiadások						50,0		
10						Fejezeti kezelésű előirányzatok								
	1					Beruházás								
		1				Országos Orvosi Rehabilitációs Intézet rekonstrukciója						2 500,0		
			2			Felhalmozási költségvetés								
				4		Kormányzati beruházás						2 500,0		
		7				Országos Sportegészségügyi Intézet rekonstrukciója						50,0		
			2			Felhalmozási költségvetés								
				4		Kormányzati beruházás						50,0		
		8				Egyéb beruházások						50,0		
			2			Felhalmozási költségvetés								
				4		Kormányzati beruházás						50,0		
	2					Egészségügyi ágazati cél előirányzatok								
		1				Oltóanyag beszerzés						4 500,0		
			1			Működési költségvetés								
				3		Dologi kiadások						4 500,0		
		2				Egészségügyi ellátási és fejlesztési feladatok						2 266,7		
			1			Működési költségvetés								
				1		Személyi juttatások						777,4		
				2		Munkaadókat terhelő járulékok						247,6		
				3		Dologi kiadások						513,9		
				5		Egyéb működési célú támogatások, kiadások						467,0		
			2			Felhalmozási költségvetés								
				1		Intézményi beruházási kiadások						260,8		
		3				Légimentés eszközpark bérlésével összefüggő kiadások						800,0		
			1			Működési költségvetés								
				3		Dologi kiadások						800,0		
		4				Egészségügyi reformmal összefüggő feladatok						150,0		
			1			Működési költségvetés								
				1		Személyi juttatások						72,6		
				2		Munkaadókat terhelő járulékok						23,2		
				3		Dologi kiadások						54,2		
		9				Altató-, lélegeztetőgép, monitor bérlésével összefüggő kiadások						1 250,0		
			1			Működési költségvetés								
				3		Dologi kiadások						1 250,0		
		11				Regionális ágazati feladatok támogatása						35,0		
			1			Működési költségvetés								
				1		Személyi juttatások						7,0		
				2		Munkaadókat terhelő járulékok						1,8		
				3		Dologi kiadások						5,2		
				5		Egyéb működési célú támogatások, kiadások						21,0		

Cím- szám	Alcím- szám	Jog- cím- cso- p.- szám	Jog- cím- szám	Előir- szám	Ki- emelt előir- szám	Cím- név	Alcím- név	Jog- cím- cso- p.- név	Jog- cím- név	Előir- cso- p.- név	FEJEZET Kiemelt előirányzat neve	2008. évi előirányzat		
												Kiadás	Bevétel	Támogatás
	12										Határon túli magyarok egészségügyi ellátásának támogatása			80,0
				1							Működési költségvetés			
					1						Személyi juttatások	4,5		
					2						Munkaadókat terhelő járulékok	1,5		
					3						Dologi kiadások	74,0		
	13										Kisforgalmú gyógyszertárak működtetési támogatása			450,0
				1							Működési költségvetés		80,0	
					5						Egyéb működési célú támogatások, kiadások	530,0		
	41										Központi intézmények felújítása			
				1							Intézményi felújítások			200,0
					2						Felhalmozási költségvetés			
					2						Felújítás	200,0		
	11										Nemzetközi kapcsolatokból eredő kötelezettségek			
				1							Nemzetközi szervezetek tagdíjai és egyéb támogatásai			205,0
					1						Működési költségvetés			
					3						Dologi kiadások	205,0		
	17										Köztisztviselők támogatása			
				1							Magyar Orvosi Kamara támogatása			10,0
					1						Működési költségvetés			
					5						Egyéb működési célú támogatások, kiadások	10,0		
				2							Magyar Gyógyszerész Kamara támogatása			10,0
					1						Működési költségvetés			
					5						Egyéb működési célú támogatások, kiadások	10,0		
				3							Magyar Egészségügyi Szakdolgozói Kamara támogatása			15,0
					1						Működési költségvetés			
					5						Egyéb működési célú támogatások, kiadások	15,0		
	20										Társadalmi szervezetek támogatása			
				10							Magyar Vöröskereszt támogatása			243,0
					1						Működési költségvetés			
					5						Egyéb működési célú támogatások, kiadások	243,0		
				11							Magyar Orvostársaságok és Egyesületek Szövetsége támogatása			58,0
					1						Működési költségvetés			
					5						Egyéb működési célú támogatások, kiadások	58,0		
				18							Rákbetegek országos szervezeteinek támogatása			61,5
					1						Működési költségvetés			
					5						Egyéb működési célú támogatások, kiadások	61,5		
	22										Fejezeti tartalék			
				1							Fejezeti általános tartalék	20,0		20,0
				2							Fejezeti egyensúlyi tartalék	1 569,0		1 569,0
<i>XXI. fejezet összesen:</i>												<i>121 208,3</i>	<i>72 779,9</i>	<i>48 428,4</i>

Cím- szám	Alcím- szám	Jog- cím- cso- p.- szám	Jog- cím- szám	Előir- cso- p.- szám	Ki- emelt előir- szám	Cím- név	Alcím- név	Jog- cím- cso- p.- név	Jog- cím- név	Előir- cso- p.- név	2008. évi előirányzat		
											FEJEZET	Kiadás	Bevétel
											Kiemelt előirányzat neve		

XXII. PÉNZÜGYMINISZTERIUM

1																	
	1																3 102,8
		1															831,2
			1														
				1													2 809,4
				2													793,7
				3													328,6
				5													2,3
4																	419,4
		1															
			1														
				1													252,9
				2													70,3
				3													86,2
			2														
				1													10,0
5																	83 783,3
		1															
			1														
				1													52 241,4
				2													15 919,8
				3													13 354,7
				5													35,1
			2														
				1													2 055,3
				2													522,0
6																	31 751,5
		1															
			1														
				1													19 940,8
				2													6 211,6
				3													6 893,2
				5													2 250,0
			2														
				1													159,0
				2													60,0
				5													100,0
			3														85,0
10																	16 726,3
		1															
			1														
				1													12 998,4
				2													4 182,6
				3													4 826,8
			2														
				1													299,3
				2													41,5
			3														21,8

Cím- szám	Alcím- szám	Jog- cím- cso- p.- szám	Jog- cím- szám	Előir- cso- p.- szám	Ki- emelt előir- szám	Cím- név	Alcím- név	Jog- cím- cso- p.- név	Jog- cím- név	Előir- cso- p.- név	FEJEZET		
											Kiemelt előirányzat neve		
											Kiadás	Bevétel	Támogatás
12											Fejezeti kezelésű előirányzatok		
	2										Ágazati célú előirányzatok		
		5									Kárrendezési célú előirányzat		
			1								Függő kár kifizetés		
				1							Működési költségvetés		
					5						Egyéb működési célú támogatások, kiadások		
				2							410,0		410,0
											Járadék kifizetés		
				1							Működési költségvetés		
					5						Egyéb működési célú támogatások, kiadások		
											2 050,0		2 050,0
			3								Tőkésítésre kifizetés		
				1							Működési költségvetés		
					5						Egyéb működési célú támogatások, kiadások		
											40,0		40,0
			12								Általános gyermek és ifjúsági balesetbiztosítás biztosítási díja		
				1							Működési költségvetés		
					3						Dologi kiadások		
											92,1		92,1
			32								Kormányzati negyed előkészítésével kapcsolatos kiadások		
				1							Működési költségvetés		
					1						Személyi juttatások		
					2						Munkaadókat terhelő járulékok		
											93,6		93,6
											Dologi kiadások		
					3						Dologi kiadások		
											28,2		28,2
											Felhalmozási költségvetés		
				2							Intézményi beruházási kiadások		
					1						Felújítás		
					2						4 651,0		4 651,0
											2 360,0		2 360,0
		5									PHARE programok és az átmeneti támogatás programjai		
			2								Átmeneti támogatással megvalósuló programok		
				2							ÁBPE Módszertani és képzési központ		
					2						Felhalmozási költségvetés		
					1						Intézményi beruházási kiadások		
					3						Egyéb intézményi felhalmozási kiadások		
											92,3		92,3
											2006/018-176.04.01 A kockázatelemzésen alapuló ellenőrzésre történő kiválasztás hatékonyságának növelése		
				8							Felhalmozási költségvetés		
					2						Intézményi beruházási kiadások		
											Egyéb intézményi felhalmozási kiadások		
											14,6		14,6
											ESTRELLA programban való részvétel		
				10							Működési költségvetés		
					1						Egyéb működési célú támogatások, kiadások		
					5						Egyéb működési célú támogatások, kiadások		
											4,2		4,2
											A Magyar Vámigazgatás nyomozó szolgálatának képzése		
				11							Működési költségvetés		
					1						Egyéb működési célú támogatások, kiadások		
					5						Egyéb működési célú támogatások, kiadások		
											39,7		39,7
		6									Kincstári számlavezetési díj kiadásaira		
					1						Működési költségvetés		
											Dologi kiadások		
					3						Dologi kiadások		
											15,0		15,0
		10									Fejezeti tartalék		
			1								Fejezeti általános tartalék		
											560,9		560,9
			2								Fejezeti egyensúlyi tartalék		
											4 794,0		4 794,0
											<i>1–12. cím összesen:</i>		
											163 268,0	11 188,2	152 079,8

Cím- szám	Alcím- szám	Jog- cím- cso- p.- szám	Jog- cím- szám	Előir- cso- p.- szám	Ki- emelt előir- cso- p.- szám	Cím- név	Alcím- név	Jog- cím- cso- p.- név	Jog- cím- név	Előir- cso- p.- név	FEJEZET Kiemelt előirányzat neve	2008. évi előirányzat		
												Kiadás	Bevétel	Támogatás
13											Pénzügyi Szervezetek Állami Felügyelete			
	1										Pénzügyi Szervezetek Állami Felügyelete			
			1								Működési költségvetés		9 902,6	
				1							Személyi juttatások	4 696,7		
				2							Munkaadókat terhelő járulékok	1 431,1		
				3							Dologi kiadások	2 576,7		
				5							Egyéb működési célú támogatások, kiadások	332,1		
			2								Felhalmozási költségvetés		11,8	
				1							Intézményi beruházási kiadások	802,6		
				2							Felújítás	16,8		
			3								Kölcsönök	144,0	85,6	
											<i>13. cím összesen:</i>	<i>10 000,0</i>	<i>10 000,0</i>	
14											Kormányzati Ellenőrzési Hivatal			
	1										Kormányzati Ellenőrzési Hivatal			1 557,9
			1								Működési költségvetés			
				1							Személyi juttatások	937,2		
				2							Munkaadókat terhelő járulékok	299,9		
				3							Dologi kiadások	271,4		
			2								Felhalmozási költségvetés			
				1							Intézményi beruházási kiadások	47,4		
				2							Felújítás	2,0		
	3										Fejezeti kezelésű előirányzatok			
		1									Fejezeti egyensúlyi tartalék	35,1		35,1
											<i>14. cím összesen:</i>	<i>1 593,0</i>	<i>1 593,0</i>	
15											Vállalkozások folyó támogatása			
	1										Egyedi támogatás			
		2									Eximbank Zrt. kamatkiegyenlítése	5 000,0		
	2										Egyéb vállalati támogatások			
		1									Termelési támogatás			
			2								Mecseki uránbányászok baleseti járadékainak és egyéb kártérítési kötelezettségeinek átvállalása	210,0		
			7								Egyéb megszűnt jogcímeik miatt járó támogatás	5,0		
16											Fogyasztói árkiegészítés	117 000,0		
17											Egyéb költségvetési kiadások			
	1										Vegyes kiadások			
		4									Felszámolásokkal kapcsolatos kiadások	600,0		
		5									Szanálással kapcsolatos kiadások	1,0		
		6									Magán- és egyéb jogi személyek kártérítése	1 500,0		
		7									Védelmi felkészítés előirányzatai			
			1								Országmozgósítás gazdasági felkészülés központi kiadásai	497,0		
			2								Honvédelmi Tanács és a Kormány speciális működési feltételeinek biztosítása	900,0		
		9									Helyi önkormányzatok állami támogatásának elszámolásából eredő fizetési kötelezettség	5 000,0		
		11									Egyéb vegyes kiadások	3 600,0		
		12									1% SZJA közcélú felhasználása	9 400,0		

Cím- szám	Alcím- szám	Jog- cím- csoport- szám	Jog- cím- szám	Előir- csoport- szám	Ki- emelt előir- szám	Cím- név	Alcím- név	Jog- cím- csoport- név	Jog- cím- név	Előir- csoport- név	Kiemelt előirányzat neve	2008. évi előirányzat			
												FEJEZET	Kiadás	Bevétel	Támogatás
		13									Rendkívüli beruházási tartalék		500,0		
		19									Eximbank és MEHIB Rt. behajtási jutaléka		4,0		
		21									Ügyfélnek visszajáró vám biztosíték, egyéb vám visszatérítések		50,0		
		25									Államadósság Kezelő Központ Zrt. közreműködési díja		26,1		
		26									Elengedett kezesség- és garancia vállalási díj		870,0		
18											Állam által vállalt kezesség és viszontgarancia érvényesítése				
	1										Kormány által vállalt egyedi kezességekből eredő fizetési kötelezettség		4 454,2		
	3										Eximbank által vállalt garanciaügyletekből eredő fizetési kötelezettség		1 600,0		
	4										MEHIB Zrt. általi biztosítási tevékenységből eredő fizetési kötelezettség		800,0		
	5										Hitelgarancia Zrt. garanciaügyleteiből eredő fizetési kötelezettség		9 200,0		
	7										Agrár-Vállalkozási Hitelgarancia Alapítvány garanciaügyleteiből eredő fizetési kötelezettség		1 100,0		
	10										A közzférában dolgozók lakáshiteleikhez vállalt kezességből eredő fizetési kötelezettség		240,0		
	13										Agrárhitelekhez vállalt kezességekből eredő fizetési kötelezettség		1 437,0		
	14										A „fészekrakó” programhoz vállalt kezességből eredő fizetési kötelezettség		80,0		
	15										MFB Rt. által nyújtott hitelekkel és vállalt garanciaügyletekből eredő fizetési kötelezettség		400,0		
19											Normatív támogatások				
	1										Megváltozott munkaképességűek foglalkoztatásának támogatása		100,0		
	2										Megváltozott munkaképességűek kereset-kiegészítése		640,0		
24											Kormányzati rendkívüli kiadások				
	2										Pénzbeli kárpótlás				
	1										Pénzbeli kárpótlás		3 745,0		
	2										Az 1947-es Párizsi Békeszerződésből eredő kárpótlás		2 205,0		
	3										Pénzbeli kárpótlás folyósítási költségei		116,0		
	4										Pénzügyigazgatás korszerűsítése		7 857,3		
26											Garancia és hozzájárulás a társadalombiztosítási ellátásokhoz				
	1										Nyugdíjbiztosítási Alap támogatása				
	1										Magánnyugdíjpénztárba átlépők miatti járulékkiesés pótlására		339 446,4		
	2										Nyugdíjbiztosítási Alap kiadásainak támogatása		143 356,6		
	3										GYES-en, GYED-en, GYET-en és rehabilitációs járadékon lévők után nyugdíjbiztosítási járulék megtérítése a Nyugdíjbiztosítási Alapnak		38 210,2		
	7										Korkedvezmény-biztosítási járulék címen átadott pénzeszköz		13 209,0		
	2										Egészségbiztosítási Alap támogatása				
	4										Központi költségvetésből járulék címen átadott pénzeszköz		307 038,0		
28											Nemzetközi elszámolások kiadásai				
	1										Nemzetközi tagdíjak				
	2										EBRD tőkeemelés		133,9		
	4										Tagdíj az ET Társadalomfejlesztési Alapjához		3,3		
	5										EIB tőkebefizetés		3 736,3		
	6										EIB tartalékokba befizetés		9 442,5		
	7										Bruegel tagdíj		17,1		
	2										Nemzetközi multilaterális segélyezési tevékenység				
	1										IDA alaptőke-hozzájárulás		723,5		
	2										IMF HIPC segélyprogramban való részvétel kamattámogatása		120,0		
	3										Hozzájárulás az EBRD által kezelt Nyugat-Balkáni Alaphoz		31,4		
	3										Egyéb kiadások		35,0		

Cím- szám	Alcím- szám	Jog- cím- cso- p.- szám	Jog- cím- szám	Előir- cso- p.- szám	Ki- emelt előir- cso- p.- szám	Cím- név	Alcím- név	Jog- cím- cso- p.- név	Jog- cím- név	Előir- cso- p.- név	FEJEZET				
											Kiemelt előirányzat neve			2008. évi előirányzat	
												Kiadás	Bevétel	Támogatás	
29											Hozzájárulás az EU költségvetéséhez		205 274,0		
31											Központosított bevételek				
	1										Kárrendezési cél-előirányzat befizetése			5,0	
	2										Szerencsejátékok szervezésével kapcsolatos díj- és bírságbevételek			4 100,0	
32											Adósság-átvállalás és tartozás-elengedés				
	2										Várpalota és Régiója Környezetvédelmi Rehabilitációs Programra létrehozott céltársulás 2008. évi kölcsöntörlesztésének részleges elengedése		130,7		
	5										Külföldi követelések elengedése		1 068,6		
33											Alapok támogatása				
	1										Wesselényi Miklós Ár- és Belvízvédelmi Kártalanítási Alap támogatása		67,0		
<i>XXII. fejezet összesen:</i>												<i>1 416 042,1</i>	<i>25 293,2</i>	<i>153 672,8</i>	

XXVI. SZOCIÁLIS ÉS MUNKAÜGYI MINISZTERIUM

1											Szociális és Munkaügyi Minisztérium igazgatása				3 813,8
	1										Működési költségvetés			370,7	
		1									Személyi juttatások	2 649,0			
		2									Munkaadókat terhelő járulékok	854,9			
		3									Dologi kiadások	653,5			
	2										Felhalmozási költségvetés		19,0		
		1									Intézményi beruházási kiadások	46,1			
2											Foglalkoztatási és Szociális Hivatal				1 256,9
	1										Működési költségvetés		1 627,7		
		1									Személyi juttatások	1 217,4			
		2									Munkaadókat terhelő járulékok	390,6			
		3									Dologi kiadások	1 251,5			
	2										Felhalmozási költségvetés		24,7		
		1									Intézményi beruházási kiadások	41,6			
		2									Felújítás	8,2			
3											Regionális Munkaügyi Központok				336,5
	1										Működési költségvetés		21 647,7		
		1									Személyi juttatások	13 536,3			
		2									Munkaadókat terhelő járulékok	4 331,6			
		3									Dologi kiadások	4 030,0			
	2										Felhalmozási költségvetés		202,0		
		1									Intézményi beruházási kiadások	288,3			
4											Országos Munkavédelmi és Munkaügyi Főfelügyelőség				3 636,6
	1										Működési költségvetés		2 886,5		
		1									Személyi juttatások	4 013,1			
		2									Munkaadókat terhelő járulékok	1 281,2			
		3									Dologi kiadások	802,4			
		5									Egyéb működési célú támogatások, kiadások	338,5			
	2										Felhalmozási költségvetés		87,3		
		1									Intézményi beruházási kiadások	145,0			
		2									Felújítás	0,7			

Cím- szám	Alcím- szám	Jog- cím- cso- p.- szám	Jog- cím- szám	Előir- cso- p.- szám	Ki- emelt előir- szám	Cím- név	Alcím- név	Jog- cím- cso- p.- név	Jog- cím- név	Előir- cso- p.- név	Kiemelt előirányzat neve	2008. évi előirányzat			
												FEJEZET	Kiadás	Bevétel	Támogatás
				3							Kölesönök		29,5		
5											Regionális képző központok				557,5
				1							Működési költségvetés			4 054,3	
					1						Személyi juttatások		1 716,5		
					2						Munkaadókat terhelő járulékok		548,4		
					3						Dologi kiadások		2 346,9		
				2							Felhalmozási költségvetés			197,0	
					1						Intézményi beruházási kiadások		180,1		
					2						Felújítás		16,9		
6											Nemzeti Szakképzési és Felnőttképzési Intézet				356,0
				1							Működési költségvetés			3 393,6	
					1						Személyi juttatások		887,1		
					2						Munkaadókat terhelő járulékok		300,6		
					3						Dologi kiadások		2 489,9		
					5						Egyéb működési célú támogatások, kiadások		4,0		
				2							Felhalmozási költségvetés			36,2	
					1						Intézményi beruházási kiadások		80,3		
					2						Felújítás		20,0		
					3						Egyéb intézményi felhalmozási kiadások		3,9		
7											Egyenlő Bánásmód Hatóság				184,8
				1							Működési költségvetés			3,0	
					1						Személyi juttatások		99,7		
					2						Munkaadókat terhelő járulékok		30,5		
					3						Dologi kiadások		55,6		
				2							Felhalmozási költségvetés				
					1						Intézményi beruházási kiadások		2,0		
8											Szociálpolitikai és Munkaügyi Intézet				609,6
				1							Működési költségvetés				
					1						Személyi juttatások		369,6		
					2						Munkaadókat terhelő járulékok		120,4		
					3						Dologi kiadások		112,6		
					5						Egyéb működési célú támogatások, kiadások		3,0		
				2							Felhalmozási költségvetés				
					1						Intézményi beruházási kiadások		4,0		
11											Nemzeti Fogyasztóvédelmi Hatóság				3 284,5
				1							Működési költségvetés			49,8	
					1						Személyi juttatások		1 748,1		
					2						Munkaadókat terhelő járulékok		555,8		
					3						Dologi kiadások		933,6		
				2							Felhalmozási költségvetés				
					1						Intézményi beruházási kiadások		96,8		
12											Állami szociális intézetek				2 224,5
				1							Működési költségvetés			271,8	
					1						Személyi juttatások		1 270,0		
					2						Munkaadókat terhelő járulékok		422,7		
					3						Dologi kiadások		644,8		
					4						Ellátottak pénzbeli juttatásai		4,7		

Cím-szám	Alcím-szám	Jog-cím-csop.-szám	Jog-cím-szám	Előir.-szám	Kiemelt előir.-szám	Cím-név	Alcím-név	Jog-cím-csop.-név	Jog-cím-név	Előir.-csop.-név	2008. évi előirányzat			
											FEJEZET	Kiadás	Bevétel	Támogatás
Kiemelt előirányzat neve														
				2							Felhalmozási költségvetés			
					1						Intézményi beruházási kiadások	110,1		
					2						Felújítás	44,0		
13											Gyermek- és ifjúságvédelem intézetei			4 162,4
				1							Működési költségvetés		175,5	
					1						Személyi juttatások	2 390,1		
					2						Munkaadókat terhelő járulékok	778,2		
					3						Dologi kiadások	1 035,7		
					4						Ellátottak pénzbeli juttatásai	61,0		
					2						Felhalmozási költségvetés			
					1						Intézményi beruházási kiadások	66,1		
					2						Felújítás	6,8		
14											Országos Rehabilitációs és Szociális Szakértői Intézet			1 789,6
					1						Működési költségvetés		915,5	
											Személyi juttatások	1 680,4		
											Munkaadókat terhelő járulékok	533,2		
											Dologi kiadások	432,1		
					2						Felhalmozási költségvetés			
					1						Intézményi beruházási kiadások	59,4		
16											Fejezeti kezelésű előirányzatok			
	3										Állami Foglalkoztatási Szolgálat fejlesztési program			
					1						Működési költségvetés		665,0	
											Dologi kiadások	665,0		
					2						Felhalmozási költségvetés			772,7
											Intézményi beruházási kiadások	772,7		
4											Állami Foglalkoztatási Szolgálat működtetésének kiegészítése			
					1						Működési költségvetés		237,5	
											Személyi juttatások	54,6		
											Munkaadókat terhelő járulékok	17,3		
											Dologi kiadások	165,6		
7											PHARE programok és az átmeneti támogatás programjai			
	2										Átmeneti támogatással megvalósuló programok			
					1						Civil szervezetek és az Anti-dizkriminációs törvény alkalmazása			164,0
											Működési költségvetés		365,0	
											Dologi kiadások	94,0		
											Egyéb működési célú támogatások, kiadások	435,0		
13											Foglalkoztatás és szociálpolitikai információs és tanácsadó szolgáltatások			150,0
					1						Működési költségvetés			
											Egyéb működési célú támogatások, kiadások	150,0		
14											ESZA Kht. pályázatkezelő szervezet támogatása			1 137,5
					1						Működési költségvetés			
											Egyéb működési célú támogatások, kiadások	1 137,5		
17											Képzéssel támogatott közmunkaprogram			1 000,0
					1						Működési költségvetés		2 500,0	
											Személyi juttatások	120,0		
											Munkaadókat terhelő járulékok	40,0		
											Dologi kiadások	60,0		
											Egyéb működési célú támogatások, kiadások	3 280,0		

Cím-szám	Alcím-szám	Jog-cím-csop.-szám	Jog-cím-szám	Előir.-csop.-szám	Kiemelt előir.-szám	Cím-név	Alcím-név	Jog-cím-csop.-név	Jog-cím-név	Előir.-csop.-név	Kiemelt előirányzat neve	2008. évi előirányzat		
												FEJEZET	Kiadás	Bevétel
18											Felnőttképzés normatív támogatása			15,0
			1								Működési költségvetés			
				5							Egyéb működési célú támogatások, kiadások	15,0		
37											MÁK tranzakciós díj			50,0
			1								Működési költségvetés			
				3							Dologi kiadások	50,0		
38											Megváltozott munkaképességűek foglalkoztatásának támogatása			
	1										Megváltozott munkaképességűek foglalkoztatásával összefüggő bértámogatás			9 600,0
			1								Működési költségvetés			
				5							Egyéb működési célú támogatások, kiadások	9 600,0		
	2										Megváltozott munkaképességűek foglalkoztatásával összefüggő költségkompenzáció			37 700,0
			1								Működési költségvetés			
				1							Személyi juttatások	31,0		
				2							Munkaadókat terhelő járulékok	10,0		
				3							Dologi kiadások	89,0		
				5							Egyéb működési célú támogatások, kiadások	37 570,0		
3											Szociális intézményi foglalkoztatás normatív támogatása			5 600,0
			1								Működési költségvetés			
				5							Egyéb működési célú támogatások, kiadások	5 600,0		
40											A kábítószer-fogyasztás megelőzésével kapcsolatos feladatok			1 084,0
			1								Működési költségvetés			
				1							Személyi juttatások	12,0		
				2							Munkaadókat terhelő járulékok	4,0		
				3							Dologi kiadások	305,0		
				5							Egyéb működési célú támogatások, kiadások	763,0		
41											Gyermek és ifjúsági szakmai feladatok			
	1										Ifjúsági intézmény és szolgáltatásrendszer, ifjúság szakmai feladatok			
			1								Záncai Gyermek és Ifjúsági Centrum Kht.			380,0
				1							Működési költségvetés			
				5							Egyéb működési célú támogatások, kiadások	380,0		
	2										Budapesti Európai Ifjúsági Központ fejlesztése			50,0
			1								Működési költségvetés			
				5							Egyéb működési célú támogatások, kiadások	50,0		
	3										Márton Áron Szakkollégiumért Alapítvány – Agora Irodahálózat működtetése			10,0
			1								Működési költségvetés			
				5							Egyéb működési célú támogatások, kiadások	10,0		
	12										Nemzetközi szerződésekből eredő gyermek és ifjúságpolitikai szakmai feladatok			5,0
			1								Működési költségvetés			
				3							Dologi kiadások	5,0		
	3										Ifjúságpolitikai feladatok támogatása			
			1								Gyermek és ifjúsági célú pályázatok, rendezvények, fesztiválok támogatása, multifunkciós közösségi terek létrehozása, fejlesztése, ifjúsági szálláshelyek fejlesztése, határon túli ifjúsági kapcsolatok fejlesztése			295,0
				1							Működési költségvetés			
				5							Egyéb működési célú támogatások, kiadások	295,0		
	2										Gyermek és ifjúsági szakmafejlesztési célok megvalósítása, stratégiai-programalkotási feladatok végrehajtása			111,0
			1								Működési költségvetés			

Cím- szám	Alcím- szám	Jog- cím- cso- p.- szám	Jog- cím- szám	Előir- cso- p.- szám	Ki- emelt előir- szám	Cím- név	Alcím- név	Jog- cím- cso- p.- név	Jog- cím- név	Előir- cso- p.- név	FEJEZET	2008. évi előirányzat		
												Kiadás	Bevétel	Támogatás
											Kiemelt előirányzat neve			
					1						Személyi juttatások	6,9		
					2						Munkaadókat terhelő járulékok	2,2		
					3						Dologi kiadások	40,9		
					5						Egyéb működési célú támogatások, kiadások	61,0		
	4										Gyermek és ifjúsági egyéb szakmai feladatok			
		4									Gyermek és Ifjúsági Alapprogram támogatása			225,0
					1						Működési költségvetés			
					1						Személyi juttatások	2,8		
					2						Munkaadókat terhelő járulékok	0,9		
					3						Dologi kiadások	0,8		
					5						Egyéb működési célú támogatások, kiadások	220,5		
42											Fogyasztóvédelmi intézmények rendszeres támogatása			
	1										Békéltető testületek támogatása			150,0
					1						Működési költségvetés			
					5						Egyéb működési célú támogatások, kiadások	150,0		
	2										Fogyasztóvédelmi társadalmi szervezetek támogatása			260,0
					1						Működési költségvetés			
					5						Egyéb működési célú támogatások, kiadások	260,0		
3											Európai Fogyasztói Központ Magyarország támogatása			30,0
					1						Működési költségvetés			
					5						Egyéb működési célú támogatások, kiadások	30,0		
4											Fogyasztóvédelmi Főfelügyelet információcsere Élelmiszerbiztonsági Hivatallal			6,0
					1						Működési költségvetés			
					5						Egyéb működési célú támogatások, kiadások	6,0		
44											Szociális szolgáltatások			
	1										Szociális alap és szakosított ellátások fejlesztése			1 450,0
					1						Működési költségvetés			
					1						Személyi juttatások	27,2		
					2						Munkaadókat terhelő járulékok	8,7		
					3						Dologi kiadások	194,6		
					5						Egyéb működési célú támogatások, kiadások	895,5		
					2						Felhalmozási költségvetés			
					3						Egyéb intézményi felhalmozási kiadások	324,0		
2											Hálózatfejlesztési központok és szociális képzések, felkészítési feladatok támogatása			145,0
					1						Működési költségvetés			
					1						Személyi juttatások	7,2		
					2						Munkaadókat terhelő járulékok	2,2		
					3						Dologi kiadások	10,0		
					5						Egyéb működési célú támogatások, kiadások	125,6		
3											Módszertani intézmények és szociális gyámhivatalok támogatása			1 160,0
					1						Működési költségvetés			
					1						Személyi juttatások	1,0		
					2						Munkaadókat terhelő járulékok	0,3		
					3						Dologi kiadások	0,7		
					5						Egyéb működési célú támogatások, kiadások	1 138,0		
					2						Felhalmozási költségvetés			
					3						Egyéb intézményi felhalmozási kiadások	20,0		

Cím- szám	Alcím- szám	Jog- cím- cso- p.- szám	Jog- cím- szám	Előir- cso- p.- szám	Ki- emelt előir- szám	Cím- név	Alcím- név	Jog- cím- cso- p.- név	Jog- cím- név	Előir- cso- p.- név	Kiemelt előirányzat neve	2008. évi előirányzat		
												Kiadás	Bevétel	Támogatás
											FEJEZET			
45											Hitelhátralékok konszolidációs programja			1 340,0
			1								Működési költségvetés			
				3							Dologi kiadások		0,5	
				5							Egyéb működési célú támogatások, kiadások	1 339,5		
46											Egyes pénzbeli támogatások			
	1										Otthonteremtési támogatás			1 745,0
			1								Működési költségvetés			
				5							Egyéb működési célú támogatások, kiadások	1 745,0		
	3										Gyermektartásdíjak megelőlegezése			1 272,6
			1								Működési költségvetés			
				5							Egyéb működési célú támogatások, kiadások	1 272,6		
	5										Mozgáskorlátozottak közlekedési támogatása			1 982,5
			1								Működési költségvetés			
				3							Dologi kiadások		2,0	
				5							Egyéb működési célú támogatások, kiadások	1 980,5		
	6										Mozgáskorlátozottak szerzési és átalakítási támogatása			1 815,0
			1								Működési költségvetés			
				3							Dologi kiadások		25,0	
				5							Egyéb működési célú támogatások, kiadások	1 790,0		
	7										GYES-en és GYED-en lévők hallgatói hitelének célzott támogatása			261,0
			1								Működési költségvetés			
				5							Egyéb működési célú támogatások, kiadások	261,0		
47											Gyermekjóléti és gyermekvédelmi szolgáltatások fejlesztése			300,0
			1								Működési költségvetés			
				1							Személyi juttatások		40,0	
				2							Munkaadókat terhelő járulékok		14,0	
				3							Dologi kiadások		3,0	
				5							Egyéb működési célú támogatások, kiadások	133,0		
			2								Felhalmozási költségvetés			
				1							Intézményi beruházási kiadások		50,0	
				3							Egyéb intézményi felhalmozási kiadások		60,0	
48											Szociális célú humányszolgáltatások			
	1										Szociális célú humányszolgáltatások normatív állami támogatása			36 274,0
			1								Működési költségvetés			
				5							Egyéb működési célú támogatások, kiadások	36 274,0		
	2										Szociális szolgáltatások kiegészítő támogatása			2 444,0
			1								Működési költségvetés			
				1							Személyi juttatások		16,4	
				2							Munkaadókat terhelő járulékok		5,3	
				3							Dologi kiadások		11,5	
				5							Egyéb működési célú támogatások, kiadások	2 410,8		
	3										Egyházi szociális intézményi normatíva kiegészítése			4 500,0
			1								Működési költségvetés			
				5							Egyéb működési célú támogatások, kiadások	4 500,0		
50											Hajléktalan ellátás fejlesztése			566,8
			1								Működési költségvetés			
				5							Egyéb működési célú támogatások, kiadások	566,8		

Cím- szám	Alcím- szám	Jog- cím- csop.- szám	Jog- cím- szám	Előir- szám	Ki- emelt előir- szám	Cím- név	Alcím- név	Jog- cím- csop.- név	Jog- cím- név	Előir- csop.- név	FEJEZET	2008. évi előirányzat		
												Kiadás	Bevétel	Támogatás
											Kiemelt előirányzat neve			
51											Társadalmi kohéziót erősítő tárcaközi integrációs programok			
	2										A társadalmi kirekesztés elleni küzdelem, a társadalmi egyenlőtlenségek csökkentését elősegítő programok támogatása			50,0
			1								Működési költségvetés			
				1							Személyi juttatások	5,5		
				2							Munkaadókat terhelő járulékok	1,8		
				3							Dologi kiadások	42,7		
	3										Országos Fogyatékosügyi Program támogatása			45,0
			1								Működési költségvetés			
				1							Személyi juttatások	20,0		
				2							Munkaadókat terhelő járulékok	6,4		
				3							Dologi kiadások	5,0		
				5							Egyéb működési célú támogatások, kiadások	13,6		
	4										Akadálymentesítési program és jelnyelvi tolmácsszolgáltatás támogatása			751,5
			1								Működési költségvetés			
				5							Egyéb működési célú támogatások, kiadások	751,5		
	5										Roma telepeken élők lakhatási és szociális integrációs programja			516,0
			1								Működési költségvetés			
				1							Személyi juttatások	8,0		
				2							Munkaadókat terhelő járulékok	2,5		
				3							Dologi kiadások	29,5		
				5							Egyéb működési célú támogatások, kiadások	476,0		
	9										Roma Integráció Évtizede Program végrehajtása			150,0
			1								Működési költségvetés			
				1							Személyi juttatások	10,0		
				2							Munkaadókat terhelő járulékok	5,0		
				3							Dologi kiadások	45,0		
				5							Egyéb működési célú támogatások, kiadások	90,0		
52											Civil szervezetekhez kapcsolódó feladatok			
	1										Civil szervezetek, kapcsolódó feladatok támogatása			173,4
			1								Működési költségvetés			
				1							Személyi juttatások	20,0		
				2							Munkaadókat terhelő járulékok	7,0		
				3							Dologi kiadások	42,4		
				5							Egyéb működési célú támogatások, kiadások	104,0		
	2										Nemzeti Civil Alapprogram			6 887,8
			1								Működési költségvetés			
				5							Egyéb működési célú támogatások, kiadások	6 887,8		
53											Az egyenlő bánásmód és az esélyegyenlőség fejlesztése			
	1										Az egyenlő bánásmód és az esélyegyenlőség fejlesztése terén egyes kiemelt feladatok támogatása			852,7
			1								Működési költségvetés			
				1							Személyi juttatások	73,8		
				2							Munkaadókat terhelő járulékok	19,6		
				3							Dologi kiadások	145,6		
				5							Egyéb működési célú támogatások, kiadások	613,7		
	3										Rehabilitációs modell-szolgáltatások támogatása			90,0
			1								Működési költségvetés			
				5							Egyéb működési célú támogatások, kiadások	90,0		

Cím- szám	Alcím- szám	Jog- cím- csop.- szám	Jog- cím- szám	Előir.- csop.- szám	Ki- emelt előir.- szám	Cím- név	Alcím- név	Jog- cím- csop.- név	Jog- cím- név	Előir.- csop.- név	FEJEZET	2008. évi előirányzat		
												Kiadás	Bevétel	Támogatás
											Kiemelt előirányzat neve			
54											Alapítványok támogatása			
	1										Magyarországi Cigányokért Közalapítvány			600,0
			1								Működési költségvetés			
				5							Egyéb működési célú támogatások, kiadások	600,0		
	3										Fogyatékos Személyek Esélyegyenlőségéért Közalapítvány támogatása			250,0
			1								Működési költségvetés			
				5							Egyéb működési célú támogatások, kiadások	250,0		
	7										Hozzájárulás a hadigondozásról szóló törvényt végrehajtó közalapítványhoz			4 600,0
			1								Működési költségvetés			
				3							Dologi kiadások	2,5		
				5							Egyéb működési célú támogatások, kiadások	4 597,5		
55											Társadalmi szervezetek támogatása			
	1										Értelmi Fogyatékosággal Élők és Segítőik Országos Szövetségének támogatása			138,0
			1								Működési költségvetés			
				5							Egyéb működési célú támogatások, kiadások	88,0		
			2								Felhalmozási költségvetés			
				1							Intézményi beruházási kiadások	50,0		
	2										Siketek és Nagyothallók Országos Szövetsége támogatása			177,0
			1								Működési költségvetés			
				5							Egyéb működési célú támogatások, kiadások	177,0		
	3										Mozgáskorlátozottak Egyesületeinek Országos Szövetsége támogatása			160,0
			1								Működési költségvetés			
				5							Egyéb működési célú támogatások, kiadások	160,0		
	4										Magyar Vakok és Gyengénlátók Országos Szövetsége támogatása			207,0
			1								Működési költségvetés			
				5							Egyéb működési célú támogatások, kiadások	207,0		
	5										Fogyatékos személyek országos és regionális szervezeteinek támogatása			31,0
			1								Működési költségvetés			
				5							Egyéb működési célú támogatások, kiadások	31,0		
	15										Magyar Szervátültetettek Országos Sport, Kulturális és Érdekvédelmi Szövetsége			21,0
			1								Működési költségvetés			
				5							Egyéb működési célú támogatások, kiadások	21,0		
	16										Autisták és Autisztikusok Országos Szövetsége			30,0
			1								Működési költségvetés			
				5							Egyéb működési célú támogatások, kiadások	30,0		
56											Célelőirányzatok			
	8										Európai Globalizációs Alap			5,0
			1								Működési költségvetés		5,0	
				5							Egyéb működési célú támogatások, kiadások	10,0		
58											Nemzetközi kapcsolatból eredő kötelezettségek			
	1										Nemzetközi szervezetek tagdíjai, nemzetközi szervezetekkel való együttműködésből eredő kötelezettségek teljesítése			243,1
			1								Működési költségvetés			
				1							Személyi juttatások	19,0		
				2							Munkaadókat terhelő járulékok	5,8		
				3							Dologi kiadások	218,3		
	2										EU-tagságból és nemzetközi együttműködésekben eredő kötelezettségek teljesítése			100,0
			1								Működési költségvetés			

Cím- szám	Alcím- szám	Jog- cím- cso- p.- szám	Jog- cím- szám	Előir- cso- p.- szám	Ki- emelt előir- szám	Cím- név	Alcím- név	Jog- cím- cso- p.- név	Jog- cím- név	Előir- cso- p.- név	2008. évi előirányzat			
											FEJEZET	Kiadás	Bevétel	Támogatás
Kiemelt előirányzat neve														
					1						Személyi juttatások	45,6		
					2						Munkaadókat terhelő járulékok	13,8		
					3						Dologi kiadások	40,6		
	3										NFT-s fejlesztések előkészítése, projektek kidolgozása			50,0
					1						Működési költségvetés			
					1						Személyi juttatások	7,1		
					2						Munkaadókat terhelő járulékok	2,3		
					3						Dologi kiadások	40,6		
	59										Miniszteri elismerésekkel járó díjazások, jutalmak			45,0
					1						Működési költségvetés			
					1						Személyi juttatások	34,0		
					2						Munkaadókat terhelő járulékok	11,0		
	60										Szociálpolitikai társadalmi szervezetek támogatása			
					1						Betegjogi, Ellátottjogi és Gyermekjogi Közalapítvány			220,0
					1						Működési költségvetés			
					5						Egyéb működési célú támogatások, kiadások	220,0		
					2						Nemzetközi Pikler Emmi Közalapítvány			45,0
					1						Működési költségvetés			
					5						Egyéb működési célú támogatások, kiadások	40,0		
					2						Felhalmozási költségvetés			
					3						Egyéb intézményi felhalmozási kiadások	5,0		
					3						Kék Vonal Gyermekkrízis Alapítvány			17,0
					1						Működési költségvetés			
					5						Egyéb működési célú támogatások, kiadások	14,0		
					2						Felhalmozási költségvetés			
					3						Egyéb intézményi felhalmozási kiadások	3,0		
					4						Nagycsaládosok Országos Egyesülete			30,0
					1						Működési költségvetés			
					5						Egyéb működési célú támogatások, kiadások	30,0		
					5						Magyar Lelki Elsősegély Telefonszolgálatok Országos Szövetsége			20,0
					1						Működési költségvetés			
					5						Egyéb működési célú támogatások, kiadások	20,0		
					6						Magyar Gyermekek és Ifjúsági Telefonszolgálatok Országos Szövetsége			10,0
					1						Működési költségvetés			
					5						Egyéb működési célú támogatások, kiadások	10,0		
					7						Hajléktalanokért Közalapítvány			30,0
					1						Működési költségvetés			
					5						Egyéb működési célú támogatások, kiadások	30,0		
					8						Összefogás a Budapesti Lakástalanokért és Hajléktalan Emberekért Közalapítvány			80,0
					1						Működési költségvetés			
					5						Egyéb működési célú támogatások, kiadások	80,0		
					9						Magyar Máltai Szeretetszolgálat			255,2
					1						Működési költségvetés			
					5						Egyéb működési célú támogatások, kiadások	255,2		
					10						Magyar Tanya és Falugondnoki Szolgálat			30,0
					1						Működési költségvetés			
					5						Egyéb működési célú támogatások, kiadások	30,0		

Cím- szám	Alcím- szám	Jog- cím- cso- p.- szám	Jog- cím- szám	Előir- cso- p.- szám	Ki- emelt előir- cso- p.- szám	Cím- név	Alcím- név	Jog- cím- cso- p.- név	Jog- cím- név	Előir- cso- p.- név	FEJEZET	2008. évi előirányzat		
											Kiemelt előirányzat neve	Kiadás	Bevétel	Támogatás
61											OÉT, ÁPB-k szakmai programjainak támogatása			
			1								Működési költségvetés		1 609,6	
				1							Személyi juttatások	20,0		
				2							Munkaadókat terhelő járulékok	5,5		
				3							Dologi kiadások	173,3		
				5							Egyéb működési célú támogatások, kiadások	1 410,8		
			2								Felhalmozási költségvetés		80,0	
				3							Egyéb intézményi felhalmozási kiadások	80,0		
62											Munkaügyi Kapcsolatok Információs Rendszer működtetése			6,0
			1								Működési költségvetés			
				3							Dologi kiadások	6,0		
92											Hozzájárulás a lakossági energiaköltségekhez			81 123,3
			1								Működési költségvetés			
				5							Egyéb működési célú támogatások, kiadások	81 123,3		
99											Fejezeti tartalék			
	1										Fejezeti általános tartalék	94,5		94,5
	2										Fejezeti egyensúlyi tartalék	2 286,0		2 286,0
<i>1–16. cím összesen:</i>												<i>278 108,7</i>	<i>42 197,1</i>	<i>235 911,6</i>
20											Családi támogatások			
	1										Családi pótlék	369 828,0		
	2										Anyasági támogatás	6 451,0		
	3										Gyermekgondozási segély	61 990,0		
	4										Gyermekgondozási díj részleges megtérítése	40 794,5		
	5										Gyermeknevelési támogatás	15 630,0		
	6										Apákat megillető munkaidő-kedvezmény távolléti díjának megtérítése	1 719,0		
	7										Pénzbeli gyermekvédelmi támogatások	6 000,0		
	8										Életkezdesi támogatás	4 807,0		
21											Egyéb szociális ellátások és költségtérítések			
	2										Jövedelempótló és jövedelemkiegészítő szociális támogatások			
			1								Rokkantsági járadék	12 512,0		
			2								Megváltozott munkaképességűek járadéka	72 989,0		
			3								Egészségkárosodási járadék	2 625,0		
			4								Bányászok korengedményes nyugdíja, szénjárandóság kiegészítése és kereset-kiegészítése	6 939,0		
			5								Mezőgazdasági járadék	5 282,0		
			6								Fogyatékosági támogatás és a vakok személyi járadéka	30 066,0		
			8								Politikai rehabilitációs és más nyugdíj-kiegészítések	23 203,0		
			9								Házastársi pótlék	5 381,0		
			13								Egyéb támogatások (Cukorbetegség támogatása, Lakbértámogatás, Katonai családi segély)	88,0		
	3										Különféle jogcímen adott térítések			
			1								Közgyógyellátás	20 800,0		
			2								Egészségügyi feladatok ellátásával kapcsolatos hozzájárulás	3 800,0		
			3								Terhesség-megszakítás	1 500,0		
	4										Folyósított ellátások utáni térítés	1 450,0		
<i>XXVI. fejezet összesen:</i>												<i>971 963,2</i>	<i>42 197,1</i>	<i>235 911,6</i>

Cím- szám	Alcím- szám	Jog- cím- cso- p.- szám	Jog- cím- szám	Előir- szám	Ki- emelt előir- szám	Cím- név	Alcím- név	Jog- cím- cso- p.- név	Jog- cím- név	Előir- cso- p.- név	2008. évi előirányzat			
											FEJEZET	Kiadás	Bevétel	Támogatás
											Kiemelt előirányzat neve			
XXX. GAZDASÁGI VERSENYHIVATAL														
1						Gazdasági Versenyhivatal igazgatása							1 607,7	
			1			Működési költségvetés								
			1		1	Személyi juttatások					1 021,4			
					2	Munkaadókat terhelő járulékok					312,2			
					3	Dologi kiadások					231,1			
					5	Egyéb működési célú támogatások, kiadások					40,0			
			2			Felhalmozási költségvetés								
			1		1	Intézményi beruházási kiadások					3,0			
2						Fejezeti kezelésű előirányzatok								
	1					Fejezeti egyensúlyi tartalék					45,1		45,1	
<i>XXX. fejezet összesen:</i>											<i>1 652,8</i>		<i>1 652,8</i>	

XXXI. KÖZPONTI STATISZTIKAI HIVATAL

1						Központi Statisztikai Hivatal							9 827,0
			1			Működési költségvetés						563,4	
			1		1	Személyi juttatások					6 103,6		
					2	Munkaadókat terhelő járulékok					1 870,7		
					3	Dologi kiadások					2 119,8		
					5	Egyéb működési célú támogatások, kiadások					27,6		
			2			Felhalmozási költségvetés							
			1		1	Intézményi beruházási kiadások					242,2		
					2	Felújítás					26,8		
			3			Kölcsönök					28,7	29,0	
4						KSH Könyvtár							194,0
			1			Működési költségvetés						3,0	
			1		1	Személyi juttatások					129,4		
					2	Munkaadókat terhelő járulékok					40,0		
					3	Dologi kiadások					28,1		
			2			Felhalmozási költségvetés						1,5	
			1		1	Intézményi beruházási kiadások					0,5		
					2	Felújítás					0,5		
5						KSH Népeségtudományi Kutató Intézet							94,0
			1			Működési költségvetés						14,0	
			1		1	Személyi juttatások					72,5		
					2	Munkaadókat terhelő járulékok					23,3		
					3	Dologi kiadások					12,2		
6						Fejezeti kezelésű előirányzatok							
	3					Népszámlálás							179,3
			1			Működési költségvetés							
			1		1	Személyi juttatások					127,1		
					2	Munkaadókat terhelő járulékok					36,9		

Cím- szám	Alcím- szám	Jog- cím- csop.- szám	Jog- cím- szám	Előir.- csop.- szám	Ki- emelt előir.- szám	Cím- név	Alcím- név	Jog- cím- csop.- név	Jog- cím- név	Előir.- csop.- név	FEJEZET	2008. évi előirányzat		
												Kiemelt előirányzat neve	Kiadás	Bevétel
											Dologi kiadások	15,3		
	5										Nemzetközi tagdíjak			0,3
			1								Működési költségvetés			
											Dologi kiadások	0,3		
	6										Életünk fordulópontjai című panelfelvétel			66,2
			1								Működési költségvetés			
											Személyi juttatások	47,7		
											Munkaadókat terhelő járulékok	13,8		
											Dologi kiadások	4,7		
	10										Fejezeti tartalék			
		2									Fejezeti egyensúlyi tartalék	309,7		309,7
<i>XXXI. fejezet összesen:</i>												11 281,4	610,9	10 670,5

XXXIII. MAGYAR TUDOMÁNYOS AKADÉMIA

1											MTA Titkársága			
	1										MTA Titkárság Igazgatása			974,0
			1								Működési költségvetés		15,8	
											Személyi juttatások	728,6		
											Munkaadókat terhelő járulékok	234,0		
											Dologi kiadások	26,4		
											Egyéb működési célú támogatások, kiadások	0,8		
			3								Kölcsönök	15,0	15,0	
	2										MTA Doktori Tanács Titkársága és Bolyai ösztöndíjak			4 130,7
			1								Működési költségvetés		22,0	
											Személyi juttatások	3 590,1		
											Munkaadókat terhelő járulékok	518,8		
											Dologi kiadások	43,8		
	3										Akadémikusi tiszteletdíjak és hozzátartozói ellátási díjak			2 044,1
			1								Működési költségvetés			
											Személyi juttatások	1 844,0		
											Munkaadókat terhelő járulékok	198,4		
											Dologi kiadások	1,7		
	4										MTA Köztisztviselői feladatok			140,2
			1								Működési költségvetés			
											Személyi juttatások	47,8		
											Munkaadókat terhelő járulékok	9,4		
											Dologi kiadások	77,3		
											Egyéb működési célú támogatások, kiadások	5,7		
	2										MTA Széchenyi Irodalmi és Művészeti Akadémia			14,0
			1								Működési költségvetés		2,4	
											Személyi juttatások	10,0		

Cím- szám	Alcím- szám	Jog- cím- cso- p.- szám	Jog- cím- szám	Előir- cso- p.- szám	Ki- emelt előir- szám	Cím- név	Alcím- név	Jog- cím- cso- p.- név	Jog- cím- név	Előir- cso- p.- név	FEJEZET	2008. évi előirányzat		
												Kiadás	Bevétel	Támogatás
											Kiemelt előirányzat neve			
					2						Munkaadókat terhelő járulékok	3,0		
					3						Dologi kiadások	2,8		
				2							Felhalmozási költségvetés			
					1						Intézményi beruházási kiadások	0,6		
3											MTA Könyvtára			422,1
				1							Működési költségvetés		24,2	
					1						Személyi juttatások	252,0		
					2						Munkaadókat terhelő járulékok	81,4		
					3						Dologi kiadások	111,9		
				2							Felhalmozási költségvetés			
					1						Intézményi beruházási kiadások	1,0		
4											MTA Matematikai és természettudományi kutatóintézetek			8 026,3
				1							Működési költségvetés		4 480,4	
					1						Személyi juttatások	7 335,2		
					2						Munkaadókat terhelő járulékok	2 249,8		
					3						Dologi kiadások	2 479,3		
					5						Egyéb működési célú támogatások, kiadások	14,5		
				2							Felhalmozási költségvetés		180,6	
					1						Intézményi beruházási kiadások	376,2		
					2						Felújítás	232,3		
5											MTA Élettudományi kutatóintézetek			4 522,8
				1							Működési költségvetés		2 555,3	
					1						Személyi juttatások	4 202,5		
					2						Munkaadókat terhelő járulékok	1 327,7		
					3						Dologi kiadások	1 288,7		
					5						Egyéb működési célú támogatások, kiadások	1,5		
				2							Felhalmozási költségvetés		69,2	
					1						Intézményi beruházási kiadások	213,1		
					2						Felújítás	109,9		
				3							Kölcsönök	9,8	5,9	
6											MTA Társadalomtudományi kutatóintézetek			4 246,1
				1							Működési költségvetés		730,0	
					1						Személyi juttatások	3 349,8		
					2						Munkaadókat terhelő járulékok	1 059,9		
					3						Dologi kiadások	251,7		
					5						Egyéb működési célú támogatások, kiadások	28,1		
				2							Felhalmozási költségvetés		19,0	
					1						Intézményi beruházási kiadások	99,4		
					2						Felújítás	206,2		
7											MTA Területi akadémiai központok			210,3
				1							Működési költségvetés		57,2	
					1						Személyi juttatások	118,1		
					2						Munkaadókat terhelő járulékok	38,5		
					3						Dologi kiadások	85,9		
				2							Felhalmozási költségvetés			
					2						Felújítás	25,0		

Cím- szám	Alcím- szám	Jog- cím- csop.- szám	Jog- cím- szám	Előir.- csop.- szám	Ki- emelt előir.- szám	Cím- név	Alcím- név	Jog- cím- csop.- név	Jog- cím- név	Előir.- csop.- név	2008. évi előirányzat		
											FEJEZET	Kiadás	Bevétel
											Kiemelt előirányzat neve		
8						MTA Akadémiai létesítmények fenntartása és üzemeltetése							687,9
				1		Működési költségvetés						299,5	
					1	Személyi juttatások					242,9		
					2	Munkaadókat terhelő járulékok					84,5		
					3	Dologi kiadások					363,0		
				2		Felhalmozási költségvetés							
					1	Intézményi beruházási kiadások					38,5		
					2	Felújítás					258,5		
9						MTA Kutatásszervezési és nemzetközi kapcsolatai							680,0
				1		Működési költségvetés						49,3	
					1	Személyi juttatások					319,8		
					2	Munkaadókat terhelő járulékok					83,9		
					3	Dologi kiadások					292,5		
					5	Egyéb működési célú támogatások, kiadások					12,0		
				2		Felhalmozási költségvetés							
					1	Intézményi beruházási kiadások					1,5		
					2	Felújítás					19,6		
10						MTA Támogatott Kutatóhelyek							1 979,3
				1		Működési költségvetés						15,0	
					1	Személyi juttatások					1 502,8		
					2	Munkaadókat terhelő járulékok					486,3		
				2		Felhalmozási költségvetés							
					1	Intézményi beruházási kiadások					5,2		
11						MTA Jóléti intézmények							280,6
				1		Működési költségvetés						225,8	
					1	Személyi juttatások					222,3		
					2	Munkaadókat terhelő járulékok					72,8		
					3	Dologi kiadások					151,3		
				2		Felhalmozási költségvetés							
					1	Intézményi beruházási kiadások					0,7		
					2	Felújítás					59,3		
12						OTKA Iroda							371,4
				1		Működési költségvetés							
					1	Személyi juttatások					230,3		
					2	Munkaadókat terhelő járulékok					66,8		
					3	Dologi kiadások					64,3		
				2		Felhalmozási költségvetés							
					1	Intézményi beruházási kiadások					10,0		
13						Fejezeti kezelésű előirányzatok							
	2					Ágazati célelőirányzatok							
		1				Tudós társaságok támogatása							26,5
				1		Működési költségvetés							
					5	Egyéb működési célú támogatások, kiadások					26,5		
		2				Tudományos könyv- és folyóirat-kiadás							
			1			Magyar Tudomány							15,8
				1		Működési költségvetés							
					5	Egyéb működési célú támogatások, kiadások					15,8		

Cím- szám	Alcím- szám	Jog- cím- cso- p.- szám	Jog- cím- szám	Előir- cso- p.- szám	Ki- emelt előir- szám	Cím- név	Alcím- név	Jog- cím- cso- p.- név	Jog- cím- név	Előir- cso- p.- név	2008. évi előirányzat			
											FEJEZET	Kiadás	Bevétel	Támogatás
											Kiemelt előirányzat neve			
			2											83,7
				1										
					1								25,0	
					2								7,0	
					3								3,5	
					5								48,2	
			3											116,5
				1										
					1								92,8	
					2								23,7	
			8											21,9
				1										
					5								21,9	
			10											16,4
				1										
					5								16,4	
			13											712,2
				1										
					1								337,9	
					2								98,4	
					3								252,4	
					5								10,0	
				2										
					1								13,5	
			14											
				1										3 000,0
					1								1 200,0	
					2								384,0	
					3								926,0	
					5								30,0	
				2										
					1								400,0	
					3								60,0	
			3											
				1										5 198,0
					1									
					1								2 369,2	
					2								590,3	
					3								1 788,5	
					5								100,0	
				2										
					1								350,0	
			5											1,8
				2										
					2								1,8	

Cím- szám	Alcím- szám	Jog- cím- cso- szám	Jog- cím- szám	Előir- cso- szám	Ki- emelt előir- szám	Cím- név	Alcím- név	Jog- cím- cso- név	Jog- cím- név	Előir- cso- név	FEJEZET Kiemelt előirányzat neve	2008. évi előirányzat		
												Kiadás	Bevétel	Támogatás
6					1	Gazdasági és Szociális Tanács működtetése					25,6			
						Működési költségvetés								
						1	Személyi juttatások					15,0		
						2	Munkaadókat terhelő járulékok					4,8		
						3	Dologi kiadások					5,8		
7						Európai Unió és hazai kutatóintézeti pályázatok önrészenek kiegészítő forrása					2 285,4		2 285,4	
10						Fejezeti tartalék								
	1					Fejezeti általános tartalék					7,0		7,0	
	2					Fejezeti egyensúlyi tartalék					1 122,3		1 122,3	
<i>XXXIII. fejezet összesen:</i>											<i>50 129,5</i>	<i>11 766,6</i>	<i>38 362,9</i>	

XLI. A KÖZPONTI KÖLTSÉGVETÉS KAMATELSZÁMOLÁSAI, TŐKEVISSZATÉRÜLÉSEI, AZ ADÓSSÁG- ÉS KÖVETELÉSKEZELÉS KÖLTSÉGEI

1						Devizában fennálló adósság és követelések kamatelszámolásai							
	1					Devizahitelek kamatelszámolásai							
		1				Nemzetközi pénzügyi szervezetektől és külföldi pénzintézetektől felvett hitelek kamatelszámolásai							
			1			Világbanki hitelek elszámolásai					601,4	16,9	
			2			EBB hitelek kamatelszámolásai					21 619,0		
			3			KfW hitelek kamatelszámolásai					652,5		
			4			ET Fejlesztési Bank hiteleinek kamatelszámolásai					3 590,3		
			6			MÁV-tól és a GySEV-től 2002-ben átvállalt hitelek kamatelszámolásai					1 891,3		
			7			ÁAK Rt.-től 2002-ben átvállalt devizahitelek kamatelszámolásai					958,2		
			8			EBRD hitelek kamatelszámolásai					40,3		
		2				1999-től felvett devizahitelek kamatelszámolásai					6 751,3		
		3				Belföldi devizahitelek kamatelszámolásai							
			1			1997-ben átváltott devizaadósság kamatelszámolásai					6 351,4		
			2			MÁV-tól 2002-ben átvállalt hitel kamatelszámolásai					258,4		
	2					Devizakötvények kamatelszámolásai							
		1				1999-től kibocsátott devizakötvények kamatelszámolásai					167 450,5		
		2				Amerikai kötvények kamata					2,5		
	3					Devizaszámla kamatelszámolásai						5,5	
	4					M2M-tel kapcsolatos kamatok						113,9	
2						A forintban fennálló adósság és követelések kamatelszámolásai							
		1				Forinthelek kamatelszámolásai							
		2				Egyéb hitelek kamatelszámolásai							
			5			ÁAK Rt.-től 2002-ben átvállalt forinthelek kamatelszámolásai					10,3		
			18			EBB forinthelek kamatelszámolásai					9 500,6		
	2					Államkötvények kamatelszámolása							
		1				Piaci értékesítésű államkötvények kamatelszámolásai							
			1			Hiányt finanszírozó és adósságmegújító államkötvények kamatelszámolásai					655 658,4	40 897,5	

Cím- szám	Alcím- szám	Jog- cím- csop.- szám	Jog- cím- szám	Előir- csop.- szám	Ki- emelt előir.- szám	Cím- név	Alcím- név	Jog- cím- csop.- név	Jog- cím- név	Előir- csop.- név	FEJEZET	2008. évi előirányzat		
												Kiadás	Bevétel	Támogatás
											Kiemelt előirányzat neve			
	2										Nem piaci értékesítésű államkötvények kamatelszámolása			
			1								Lakással kapcsolatos államkötvények kamatelszámolásai	1 801,5		
			2								Konszolidációval kapcsolatos államkötvények kamatelszámolásai	19 540,4		
			3								Rubelkövetelések megvásárlását fedező államkötvények kamatelszámolásai	599,1		
			4								Kamatmentes adósság kötvényesítésével kapcsolatos államkötvények kamatelszámolásai	10 504,8		
			5								Postabank Rt.-nek átadott államkötvények kamatelszámolásai	3 956,1		
			6								ÁPV Rt. gázközművek miatti tartalékfeltöltését fedező kötvény kamata	380,8		
			7								Alárendelt kölcsöntőkekötvény kamatelszámolása		1 177,5	
			8								MFB Rt.-nek átadott államkötvények kamatelszámolásai	1 378,2		
	3										Kincstárjegyek kamatelszámolásai			
			1								Diszkont kincstárjegyek kamatelszámolása	141 984,9	10,0	
			2								Lakossági kincstárjegyek kamatelszámolása	43 021,9		
	4										Kincstári egységes számla forintbetét kamatelszámolásai		16 638,6	
	5										Intervenció felvásárlás előfinanszírozási költségének megtérítése		227,7	
3											Adósság- és követeléskezelés egyéb kiadásai			
	1										Jutalékok és egyéb költségek			
			1								Deviza elszámolások	1 382,5		
			2								Forint elszámolások	9 319,3		
	2										Állampapírok értékesítését támogató kommunikációs kiadások	800,0		
	3										Adósságkezelés költségei	830,0		
	4										Követeléskezelés költségei	2,7		
4											Tőkekövetelések visszatérülése			
	1										Kormányhitelek visszatérülése		1 424,9	
	2										Nemzetközi pénzügyi szervezetek és külföldi pénzintézetek belföldre kihelyezett hiteleinek tőke-visszatérülése			
			1								Világbanki hitelek tőke-visszatérülése		561,6	
			3								OECD hitel tőke-visszatérülése		261,5	
	4										Állami alapjuttatás járadéka		159,0	
<i>XLI. fejezet összesen:</i>												<i>1 110 838,6</i>	<i>61 494,6</i>	

XLII. A KÖZPONTI KÖLTSÉGVETÉS FŐ BEVÉTELEI

1											Vállalkozások költségvetési befizetései			
	1										Társasági adó	530 626,6		
	2										Társas vállalkozások különadója	170 633,5		
	3										Hitelintézeti járadék	15 000,0		
	6										Egyszerűsített vállalkozói adó	168 713,9		
	7										Bányajáradék	29 000,0		
	8										Játékadó-bevétel	73 500,0		
	9										Ökoadó			
			1								Energiaadó	13 300,0		
			2								Környezetterhelési díj	7 200,0		
	10										Egyéb befizetések	31 000,0		
2											Fogyasztáshoz kapcsolt adók			
	1										Általános forgalmi adó	2 130 606,0		

Cím- szám	Alcím- szám	Jog- cím- cso- p.- szám	Jog- cím- szám	Előír- cso- p.- szám	Ki- emelt előír- szám	Cím- név	Alcím- név	Jog- cím- cso- p.- név	Jog- cím- név	Előír- cso- p.- név	FEJEZET Kiemelt előirányzat neve	2008. évi előirányzat		
												Kiadás	Bevétel	Támogatás
	2										Jövedéki adó		843 876,6	
	3										Regisztrációs adó		93 700,0	
3											Lakosság költségvetési befizetései			
	1										Személyi jövedelemadó		1 938 276,8	
	2										Egyéb lakossági adók		5 300,0	
	3										Magánszemélyek különadója		26 861,1	
	4										Lakossági illetékek		131 400,0	
4											Egyéb költségvetési bevételek			
	1										Vegyes bevételek			
		8									Egyéb vegyes bevételek		4 689,0	
		9									Kezesség-visszatérülés		1 530,0	
5											Költségvetési befizetések			
	1										Központi költségvetési szervek		21 516,8	
	2										Helyi önkormányzatok befizetései		6 500,0	
	3										Elkülönített állami pénzalapok befizetései			
		6									Munkaerőpiaci Alap		119 309,5	
7											Egyéb uniós bevételek			
	2										Vámbeszedési költség megtérítése		8 600,0	
	3										Cukorilleték beszedési költség megtérítése		293,5	
	4										Uniós támogatások utólagos megtérülése			
		3									Strukturális Alapok		32 000,0	
<i>XLII. fejezet összesen:</i>													6 403 433,3	

XLIII. AZ ÁLLAMI VAGYONNAL KAPCSOLATOS BEVÉTELEK ÉS KIADÁSOK

1											Az állami vagyonnal kapcsolatos bevételek			
	1										Értékesítési bevételek			
		1									Ingatlan értékesítésből származó bevételek			
			1								Termőföld értékesítésből származó bevételek		7 257,6	
			2								Kormányzati ingatlanok értékesítéséből származó bevételek		30 000,0	
			3								Egyéb ingatlanok értékesítéséből származó bevételek		3 292,9	
		2									Egyéb tárgyi eszköz értékesítésből származó bevételek		250,0	
	2										Hasznosítási bevételek			
		1									Bérleti díjak			
			1								Haszonbérleti díj		3 500,0	
			2								A központi költségvetési szervek által fizetett ingatlan bérleti díj		20 000,0	
			3								Egyéb bérleti díj		398,8	
		2									Vagyonkezelői díj		355,4	
		3									Osztalékbevételek		8 780,0	
		4									Koncessziós díjak			

Cím- szám	Alcím- szám	Jog- cím- csop.- szám	Jog- cím- szám	Előir- csop.- szám	Ki- emelt előir.- szám	Cím- név	Alcím- név	Jog- cím- csop.- név	Jog- cím- név	Előir- csop.- név	FEJEZET Kiemelt előirányzat neve	2008. évi előirányzat		
												Kiadás	Bevétel	Támogatás
			1								Szerencsejáték koncessziós díj		1 746,0	
			2								Infrastruktúra koncessziókból származó díj		20 762,4	
			3								Egyéb bevételek		90,0	
2											Az állami vagyonnal kapcsolatos kiadások			
			1								Felhalmozási jellegű kiadások			
			1								Ingatlan vásárlás			
				1							Termőföld vásárlás		110,0	
				2							Egyéb ingatlanok vásárlása		1 027,6	
			3								Ingatlan-beruházások		4 224,3	
			4								Tőkeemelés állami tulajdonú társaságokban		14 000,0	
			5								Volt szovjet ingatlanok környezeti kármentesítése		845,0	
			2								Hasznosítással kapcsolatos folyó kiadások			
				1							Életjáradék termőföldért		10 395,0	
				2							Ingatlanok fenntartásával járó kiadások			
				1							Üzemeltetés, fenntartás, karbantartás, javítás		1 372,7	
				2							Ingatlanok őrzése		1 604,8	
			3								Egyéb vagyongazdálkodási kiadások		200,0	
			4								Állami tulajdonú társaságok támogatása		3 526,0	
			3								A Magyar Államot korábbi értékesítésekhez kapcsolódóan terhelő kiadások			
				1							Jótállással, szavatossággal kapcsolatos kifizetések		1 527,0	
				2							Kezesi felelősségből eredő kifizetések		2 734,0	
				3							Konzernfelelősség alapján történő kifizetések		211,0	
				4							Belterületi föld értéke alapján, alapítói jogon kifizetendő járandóság		5 748,0	
				5							Az állam tulajdonosi felelősségével kapcsolatos környezetvédelmi feladatok finanszírozása		10 360,0	
				6							Egyéb bírósági döntésből eredő kiadások		222,0	
				7							Egyéb szerződéses kötelezettségek		61,0	
				8							Egyéb jogszabályból eredő kiadások			
				1							Kárpótlási jegyek életjáradékra váltása		3 000,0	
				2							Privatizációs ellenérték hányad		3,0	
			4								A vagyongazdálkodás egyéb kiadásai			
				1							Tanácsadók, értékbecsülők és jogi képviselők díja		1 255,0	
				2							Eljárási költségek, perköltségek		250,0	
				3							Az MNV Zrt. működésének támogatása		8 895,4	
				4							Átcserezhető kötvény kamatfizetése		1 584,7	
			5								Fejezeti tartalék		15 000,0	
<i>XLIII. fejezet összesen:</i>												88 156,5	96 433,1	
<i>KIADÁSI FŐÖSSZEG:</i>												9 017 138,9		
<i>BEVÉTELI FŐÖSSZEG:</i>												7 899 542,1		
<i>A FŐÖSSZEGEK EGYENLEGE:</i>												-1 117 596,8		

A KÖZPONTI KÖLTSÉGVETÉS MÉRLEGE

millió forintban

BEVÉTELEK	2008. évi előirányzat	KIADÁSOK	2008. évi előirányzat
GAZDÁLKODÓ SZERVEZETEK BEFIZETÉSEI		EGYEDI ÉS NORMATÍV TÁMOGATÁSOK	141 816,5
Társasági adó	530 626,6	KÖZSZOLGÁLATI MŰSORSZOLGÁLTATÁS TÁMOGATÁSA	53 412,7
Társas vállalkozások különadója	170 633,5	FOGYASZTOI ÁRKIEGÉSZÍTÉS	117 000,0
Hitelintézeti járadék	15 000,0	LAKÁSÉPÍTÉSI TÁMOGATÁSOK	190 737,0
Egyszerűsített vállalkozói adó	168 713,9		
Bányajáradék	29 000,0	CSALÁDI TÁMOGATÁSOK, SZOCIÁLIS JUTTATÁSOK	
Játékadó-bevétel	73 500,0	Családi támogatások	507 219,5
Ókoadók	20 500,0	Jövedelempótló és jövedelem kiegészítő szociális támogatások	159 725,0
Egyéb befizetések	31 000,0	Különféle jogcímen adott térítések	27 550,0
Egyéb központosított bevételek	130 668,1	Összesen:	694 494,5
Összesen:	1 169 642,1	KÖLTSÉGVETÉSI SZERVEK ÉS FEJEZETI KEZELÉSŰ ELŐIRÁNYZATOK	
FOGYASZTÁSHOZ KAPCSOLT ADÓK		Költségvetési szervek kiadásai	1 861 158,1
Általános forgalmi adó	2 130 606,0	Szakmai fejezeti kezelésű előirányzatok kiadásai	1 926 553,7
Jövedéki adó	843 876,6	Fejezeti egyensúlyi tartalék	88 813,6
Regisztrációs adó	93 700,0	Összesen:	3 876 525,4
Összesen:	3 068 182,6	AZ ÁLLAMHÁZTARTÁS ALRENDSZEREINEK TÁMOGATÁSA	
LAKOSSÁG BEFIZETÉSEI		Elkülönített állami pénzalapok támogatása	32 427,2
Személyi jövedelemadó	1 938 276,8	Garancia és hozzájárulás a társadalombiztosítási alapok kiadásaihoz	841 260,2
Magánszemélyek különadója	26 861,1	Helyi önkormányzatok támogatása	1 348 635,5
Adóbefizetések	5 300,0	Összesen:	2 222 322,9
Illeték befizetések	131 400,0	TÁRSADALMI ÖNSZERVEZŐDÉSEK TÁMOGATÁSA	5 186,0
Összesen:	2 101 837,9	NEMZETKÖZI PÉNZÜGYI KAPCSOLATOK KIADÁSAI	14 243,0
KÖLTSÉGVETÉSI SZERVEK ÉS FEJEZETI KEZELÉSŰ ELŐIRÁNYZATOK		ADÓSSÁGSZOLGÁLAT, KAMATTÉRÍTÉS	1 110 838,6
Költségvetési szervek bevételei	536 767,1	TARTALÉKOK	
Szakmai fejezeti kezelésű előirányzatok saját bevételei	69 655,1	Általános tartalék	46 733,1
Fejezeti kezelésű előirányzatok EU támogatása	601 090,8	Céltartalékok	163 598,3
Összesen:	1 207 513,0	Központi egyensúlyi tartalék	20 000,0
BEFIZETÉS AZ ÁLLAMHÁZTARTÁS ALRENDSZEREIBŐL		Összesen:	230 331,4
Központi költségvetési szervektől származó befizetések	21 516,8	ÁLLAMI VAGYONNAL KAPCSOLATOS KIADÁSOK	88 156,5
Elkülönített állami pénzalapok befizetése	119 309,5	KORMÁNYZATI RENDKÍVÜLI ÉS EGYÉB KIADÁSOK	46 289,9
Helyi önkormányzatok befizetése	6 500,0	ÁLLAM ÁLTAL VÁLLALT KEZESSÉG ÉRVÉNYESÍTÉSE	19 311,2
Összesen:	147 326,3	ADÓSSÁGÁTVÁLLALÁS	1 199,3
ÁLLAMI VAGYONNAL KAPCSOLATOS BEFIZETÉSEK	96 433,1	HOZZÁJÁRULÁS AZ EU KÖLTSÉGVETÉSÉHEZ	205 274,0
EGYÉB BEVÉTELEK	6 219,0		
ADÓSSÁGSZOLGÁLATTAL KAPCSOLATOS BEVÉTELEK	61 494,6		
EGYÉB UNIÓS BEVÉTELEK			
Vám és cukorilleték visszatérítés	8 893,5		
Uniós támogatások utólagos megtérülése	32 000,0		
BEVÉTELI FŐÖSSZEG:	7 899 542,1	KIADÁSI FŐÖSSZEG:	9 017 138,9
A KÖZPONTI KÖLTSÉGVETÉS EGYENLEGE:	-1 117 596,8		

3. számú melléklet a 2007. évi CLXIX. törvényhez**A helyi önkormányzatok normatív hozzájárulásai****1. Települési önkormányzatok feladatai***a) Település-üzemeltetési, igazgatási és sportfeladatok*

FAJLAGOS ÖSSZEG: 1 430 forint/fő,
de településenként legalább 1 500 000 forint,
azonban ahol a lakosságszám nem éri el az 500 főt,
ott községenként legalább 3 000 000 forint.

A települési önkormányzatot lakosságszám alapján illeti meg a hozzájárulás kötelező alapfeladataihoz, valamint szolgáltatásai megszervezéséhez. Ide tartoznak különösen a település-üzemeltetési, az igazgatási, valamint a sportfeladatok.

b) Községi közlekedési feladatok

FAJLAGOS ÖSSZEG: 515 forint/fő

A hozzájárulás a települési önkormányzatokat – a főváros és kerületei, továbbá a megyei jogú városok kivételével – a községi közlekedéssel kapcsolatos feladataikhoz lakosságszám szerint illeti meg.

2. Körzeti igazgatás*a) Okmányirodák működése és gyámügyi igazgatási feladatok**aa) Alap-hozzájárulás*

FAJLAGOS ÖSSZEG: 3 300 000 forint/körzetközpont

A hozzájárulás a polgárok személyi adatainak és lakcímének nyilvántartásáról szóló 1992. évi LXVI. törvény 7/A. §-ában meghatározottak szerint az okmányirodák működéséhez, továbbá a szociális igazgatásról és szociális ellátásokról szóló 1993. évi III. törvényben (a továbbiakban: Szocvtv.), illetve a gyermekek védelméről és a gyámügyi igazgatásról szóló 1997. évi XXXI. törvény (a továbbiakban: Gyvt.) 162. §-a (1) bekezdésének *d)* pontjában adott felhatalmazás alapján kijelölt önkormányzatok elsőfokú gyámügyi, valamint egyes gyermekvédelmi, szociális, igazgatási feladataihoz vehető igénybe.

ab) Okmányiroda működési kiadásai

FAJLAGOS ÖSSZEG: 513 forint/ügyirat, de okmányirodát fenntartó
önkormányzatonként legalább 6 000 000 forint.

A hozzájárulás a helyi önkormányzatokat az okmányirodák működési kiadásaihoz a feldolgozott ügyeknek a Közigazgatási és Elektronikus Közszolgáltatások Központi Hivatala (a továbbiakban: KEKKH) által rendelkezésre bocsátott 2006. október 1-je és 2007. szeptember 30-a közötti ügyiratszama szerint illeti meg.

ac) Gyámügyi igazgatási feladatok

FAJLAGOS ÖSSZEG: 280 forint/fő

A hozzájárulás a gyermekvédelmi és gyámügyi feladat- és hatáskörök ellátásáról, valamint a gyámhatóság szervezetéről és illetékességéről szóló 331/2006. (XII. 23.) Korm. rendelet által kijelölt városi, fővárosi, fővárosi kerületi önkormányzatot az ellátási körzet lakosság száma szerint a gyermekvédelmi és gyámügyi igazgatási – elsőfokú gyámhatósági – feladataihoz illeti meg, a 2007. december 31-ei állapot szerint. Ez a pont tartalmazza az ellátási körzetben a cselekvőképességet korlátozó vagy kizáró gondnokság alatt álló személyek törvényes képviselőjét ellátó hivatásos gondnokok foglalkoztatásához kapcsolódó hozzájárulást is.

*b) Építésügyi igazgatási feladatok**ba) Térségi normatív hozzájárulás*

FAJLAGOS ÖSSZEG: 50 forint/fő

A hozzájárulás – lakosság szám szerint – az elsőfokú építésügyi hatóságok kijelöléséről szóló jogszabály szerinti elsőfokú építésügyi hatósági hatáskört gyakorló jegyzőt foglalkoztató építésügyi körzetközpont települési önkormányzatot illeti meg.

bb) Kiegészítő hozzájárulás építésügyi igazgatási feladatokhoz

FAJLAGOS ÖSSZEG: 7 700 forint/döntés

A hozzájárulás a helyi önkormányzatokat az építésügyi hatóságok működési kiadásaihoz az építésügyi hatósági ügyekben hozott, a közigazgatási hatósági eljárás és szolgáltatás általános szabályairól szóló 2004. évi CXL. törvény szerinti döntéseinek az Önkormányzati és Területfejlesztési Minisztérium által rendelkezésre bocsátott 2006. január 1-je és 2006. december 31-e közötti száma szerint illeti meg.

3. Körjegyzőség működése*a) Alap-hozzájárulás*

FAJLAGOS ÖSSZEG: 370 000 forint/körjegyzőség/hónap

b) Ösztönző hozzájárulás

Az alap-hozzájáruláson túl illeti meg:

ba) a két községből álló körjegyzőséget, ha a körjegyzőséghez tartozó községek együttes lakosság száma eléri vagy meghaladja az 1 000 főt,

FAJLAGOS ÖSSZEG: 294 000 forint/körjegyzőség/hónap,

bb) a három vagy négy községből álló körjegyzőséget, ha a körjegyzőséghez tartozó községek együttes lakosság száma nem éri el az 1 000 főt,

FAJLAGOS ÖSSZEG: 250 000 forint/körjegyzőség/hónap,

bc) a három vagy több községből álló körjegyzőséget, ha a körjegyzőséghez tartozó községek együttes lakosság száma eléri vagy meghaladja az 1 000 főt, illetve az öt vagy több községből álló körjegyzőséget, ha a körjegyzőséghez tartozó együttes lakosság szám nem éri el az 1 000 főt,

FAJLAGOS ÖSSZEG: 500 000 forint/körjegyzőség/hónap,

bd) a nagyközségi, városi (megyei jogú városi) székhelyű körjegyzőséget a székhelyhez kapcsolódó második és minden további, de legfeljebb nyolc község után,

FAJLAGOS ÖSSZEG: 162 000 forint/kapcsolódó község/hónap.

Az ösztönző hozzájárulás egy jogcímen vehető igénybe.

E hozzájárulás szempontjából körjegyzőségnek tekintendő a társult képviselő-testület hivatala is.

A hozzájárulást a körjegyzőség (a társult képviselő-testület, a körjegyzői feladatokat ellátó nagyközség, város) székhelye szerinti önkormányzat veheti igénybe. Az igénylésnél, illetve az év végi elszámolásnál

- az év közben megalakuló körjegyzőség – amennyiben megalakulásakor rendelkezik kinevezett körjegyzővel – a létrejöttével betöltött teljes hónaptól,
- az év során megszűnő körjegyzőség a megszűnés hónapjáig bezárólag

időarányosan vehető figyelembe.

Kinevezett körjegyzővel nem rendelkező önkormányzatot – a tárgyévben, illetve az azt megelőző évben elkezdett 6 üres hónap lejártát követő hónap első napjától – nem illeti meg e hozzájárulás időarányos része. Új körjegyző kinevezése esetén az első betöltött teljes hónaptól jár az időarányos hozzájárulás.

4. Megyei, fővárosi önkormányzatok feladatai

a) Igazgatási és sportfeladatok

FAJLAGOS ÖSSZEG: 150 forint/fő

A megyei, fővárosi önkormányzatot lakosság szám alapján illeti meg a hozzájárulás igazgatási, területi honvédelmi igazgatási feladatainak ellátásához, valamint a sportfeladatok megszervezéséhez.

b) Területi gyermekvédelmi szakszolgálat működtetése

FAJLAGOS ÖSSZEG: 700 forint/fő

A hozzájárulás a megyei, fővárosi önkormányzatot a 0–17 éves korcsoportba tartozó lakosok száma alapján illeti meg a Gyvt. alapján szervezett területi gyermekvédelmi szakszolgáltatáshoz és a megyei/fővárosi gyermekvédelmi szakértői bizottság tevékenységéhez, a területi gyermekvédelmi szakszolgálat által a Gyvt. 141. §-a (1) bekezdésének *a)* pontja szerint vezetett nyilvántartásban szereplő gyermekekhez kapcsolódó feladataihoz.

5. Lakott külterülettel kapcsolatos feladatok

FAJLAGOS ÖSSZEG: 3 800 forint/fő

A hozzájárulás a lakott külterülettel rendelkező települési önkormányzatokat a KEKKH által 2007. január 1-jei állapotra számított, az önkormányzat adatszolgáltatása alapján kimutatott külterületi lakosok száma szerint illeti meg.

6. Lakossági települési folyékony hulladék ártalmatlanítása

FAJLAGOS ÖSSZEG: 100 forint/m³

A hozzájárulás az összegyűjtött és a hatóságilag kijelölt lerakóhelyeken igazoltan elhelyezett lakossági folyékony hulladék mennyisége (m³) után illeti meg azon önkormányzatokat, amelyek a környezet és a vízbázisok védelme érdekében a közműves csatornahálózattal el nem látott településrészein keletkezett lakossági folyékony hulladék gyűjtéséről ártalmatlanítás céljából – a hulladékgazdálkodásról szóló 2000. évi XLIII. törvény alapján szervezett hulladékkezelési közszolgáltatás keretében – gondoskodnak. Az összeg a fajlagos lakossági ráfordítások (díjak) csökkentéséhez járul hozzá.

A hozzájárulást az önkormányzatok a lakossági folyékony hulladék becsült évi mennyisége (m³) alapján igénylik és annak tényleges mennyisége alapján számolnak el.

7. A társadalmi-gazdasági és infrastrukturális szempontból elmaradott, illetve súlyos foglalkoztatási gondokkal küzdő települési önkormányzatok feladatai

a) a társadalmi-gazdasági és infrastrukturális szempontból elmaradott vagy súlyos foglalkoztatási gondokkal küzdő település:

FAJLAGOS ÖSSZEG: 2 510 forint/fő

b) a társadalmi-gazdasági és infrastrukturális szempontból elmaradott és súlyos foglalkoztatási gondokkal küzdő település:

FAJLAGOS ÖSSZEG: 4 640 forint/fő

A hozzájárulás a társadalmi-gazdasági és infrastrukturális szempontból elmaradott, illetve az országos átlagot jelentősen meghaladó munkanélküliséggel sújtott települések jegyzékéről szóló 240/2006. (XI. 30.) Korm. rendelet által meghatározott települések önkormányzatait lakosságszám szerint illeti meg.

8. Üdülőhelyi feladatok

FAJLAGOS ÖSSZEG: 2 forint/idegenforgalmi adóforint

A hozzájárulás az üdülővendégek tartózkodási ideje alapján beszedett idegenforgalmi adó minden forintjához 2 forint. Késedelmi pótlék, bírság, illetve üdülőépület utáni idegenforgalmi adó alapján nem igényelhető a hozzájárulás.

9. Pénzbeli szociális juttatások

FAJLAGOS ÖSSZEG: 4 000–20 000 forint/fő

A hozzájárulás a Szocvt. és a Gyvt. alapján nyújtható pénzbeli és természetbeni szociális és gyermekjóléti ellátásokhoz, az egyes ellátásokhoz tartozó különféle járulék- és hozzájárulás-fizetési kötelezettségekhez, valamint a közfoglalkoztatás szervezésének igazgatási feladataihoz kapcsolódik.

A hozzájárulás tartalmazza a rendszeres szociális segélynek, az időskorúak járadékának, a Szocvt. 41. §-ának (1) bekezdésében szabályozott ápolási díjnak és az utána fizetendő nyugdíjbiztosítási járuléknak, az adósságcsökkentési támogatásnak, az adósságkezelési szolgáltatáshoz kapcsolódó lakásfenntartási támogatásnak és a Szocvt. 38. §-ának (2) bekezdésében szabályozott lakásfenntartási támogatásnak, a Szocvt. 55/A. §-ának (3) bekezdése szerinti előrefizetős gáz- vagy áramfogyasztást mérő készülék felszerelési költségeinek 10%-át, a rendkívüli gyermekvédelmi támogatás, a Szocvt. 43/B. §-ának (1) bekezdésében szabályozott ápolási díj és nyugdíjbiztosítási járuléka, a Szocvt. 38. §-ának (9) bekezdésében szabályozott lakásfenntartási támogatás, az átmeneti (krízis-) segélyezés, a temetési segély, a köztemetés, a Szocvt. 50. §-ának (3) bekezdésében szabályozott közgyógyellátás után fizetendő térítés, valamint a gyermekek napközbeni ellátása keretében nyújtott étkeztetés térítési díjának szociális alapon történő egyedi mérséklésének vagy elengedésének forrását.

Ez az előirányzat szolgál az állampolgárok lakáshoz jutásának települési önkormányzatok általi támogatásához. Az önkormányzatok a saját rendeletükben meghatározott módon kamatmentes kölcsönt, illetőleg részben vagy egészben vissza nem térítendő támogatást nyújthatnak a rászoruló családok részére lakótelek, új vagy használt lakás megszerzéséhez, lakás bővítéséhez, korszerűsítéséhez, felújításához, fenntartásához, lakáscélú kölcsön törlesztő részleteinek, lakás lakbérének megfizetéséhez, vagy más, a lakhatással kapcsolatos költségeik viseléséhez.

A hozzájárulás a települési önkormányzatokat a lakosság szám alapján a települések szociális jellemzőiből képzett mutatószám szerint differenciáltan illeti meg.

A mutatószám kialakításában

- 10%-os súllyal a Gyvt. 20/A. §-ának (1) bekezdése szerinti pénzbeli támogatásban, valamint a 20/B. §-ának (4) bekezdése szerinti pótlékban részesülők 2006. november havi és 2007. július havi együttes létszámadataiból számított átlaga,
- 20%-os súllyal a 60 éves és idősebb korcsoportba tartozók számának,
- 30%-os súllyal a rendszeres szociális segélyben részesülőknek a települési önkormányzatok visszaigénylése alapján nyilvántartott számának 2007. március, június és szeptember havi együttes létszámadataiból számított átlaga,
- 20%-os súllyal a lakásfenntartási támogatásban részesülőknek a 2007. március, június és szeptember havi együttes létszámadatokból számított átlaga,
- 20%-os súllyal a 18–59 éves korcsoportba tartozó, személyi jövedelemadót nem fizetők számának a 2006. évi adóbevallások összesítése alapján számított

lakosság számon belüli részaránya szerepel.

10. Közművelődési és közgyűjteményi feladatok

a) Helyi közművelődési és közgyűjteményi feladatok

FAJLAGOS ÖSSZEG: 1 135 forint/fő

A hozzájárulás lakosságszám szerint illeti meg a települési önkormányzatot a kulturális javak védelmét, a muzeális intézményeket és levéltárakat, a nyilvános könyvtári ellátást és a közművelődést szolgáló feladatai ellátásához.

b) Megyei/fővárosi közművelődési és közgyűjteményi feladatok

FAJLAGOS ÖSSZEG: 92 928 022 forint/megye, főváros,
375 forint/fő

A hozzájárulás egységesen, továbbá a megye/főváros lakosságszáma szerint illeti meg a megyei/fővárosi önkormányzatot a kulturális javak védelmét, a muzeális intézményeket és levéltárakat, a nyilvános könyvtári ellátást és a közművelődést szolgáló feladatai ellátásához.

11. Szociális és gyermekjóléti alapszolgáltatás feladatai

a) Szociális és gyermekjóléti alapszolgáltatások általános feladatai

A hozzájárulás a települési önkormányzatoknak a Szocvtv.-ben, valamint a Gyvt.-ben meghatározott szociális és gyermekjóléti alapellátási kötelezettségei körébe tartozó szolgáltatások és intézményeik működési kiadásaihoz kapcsolódik.

Ezek a feladatok különösen:

- a Szocvtv. 64. §-ában meghatározott családsegítés,
- a Gyvt. 39. §-ában meghatározott gyermekjóléti szolgáltatás, a 40. §-ában meghatározott gyermekjóléti szolgálat, a 41. §-ának (4) bekezdése szerinti napközbeni ellátás, valamint a 44. §-ában meghatározott házi gyermekfelügyelet

működtetése a külön jogszabályban foglalt szakmai szabályok szerint.

A hozzájárulás a települési önkormányzatot lakosságszám alapján illeti meg.

aa) FAJLAGOS ÖSSZEG: 500 forint/fő

A hozzájárulás a 2 000-nél kisebb lakosságszámú települési önkormányzatot illeti meg a település lakosságszáma szerint.

A 2 000-nél kisebb lakosságszámú, családsegítést, gyermekjóléti szolgáltatást működési engedéllyel végző települési önkormányzatot az *ab)* pont szerinti hozzájárulás illeti meg. Ha az önkormányzat csak az egyik szolgáltatást működteti, akkor e szolgáltatáshoz kapcsolódóan az *ab)* pont szerinti hozzájárulás 50%-a, valamint az e jogcímű hozzájárulás 50%-a jár. Mindkét szolgáltatást működtető 2 000-nél kisebb lakosságszámú önkormányzat az *ab)* pont szerinti hozzájárulás mellett nem jogosult az e jogcímű hozzájárulásra.

ab) A hozzájárulásra az a családsegítést és/vagy gyermekjóléti szolgáltatást működtető települési önkormányzat jogosult, amelynek lakosság száma nem haladja meg a 70 000-et. A hozzájárulás a települési önkormányzatot lakosság száma alapján illeti meg a következő képlet szerint:

$$H = (L/5\ 000) \times 3\ 950\ 000 \text{ forint,}$$

ahol

H = a normatív hozzájárulás önkormányzatot megillető összege,

L = a település lakosság száma.

ac) A hozzájárulásra a családsegítést és/vagy gyermekjóléti szolgáltatást működtető, 70 001–110 000 lakosság számú települési önkormányzat jogosult. A hozzájárulás a települési önkormányzatot lakosság száma alapján illeti meg a következő képlet szerint:

$$H = (L/6\ 000) \times 3\ 950\ 000 \text{ forint,}$$

ahol

H = a normatív hozzájárulás önkormányzatot megillető összege,

L = a település lakosság száma.

ad) A hozzájárulásra a családsegítést és/vagy gyermekjóléti szolgáltatást működtető, 110 000-nél nagyobb lakosság számú települési önkormányzat jogosult. A hozzájárulás a települési önkormányzatot lakosság száma alapján illeti meg a következő képlet szerint:

$$H = (L/7\ 000) \times 3\ 950\ 000 \text{ forint,}$$

ahol

H = a normatív hozzájárulás önkormányzatot megillető összege,

L = a település lakosság száma.

b) Gyermekjóléti központ

FAJLAGOS ÖSSZEG: 2 340 000 forint/központ

A hozzájárulás a Gyvt. 40. §-ának (1)–(3) bekezdésében meghatározott gyermekjóléti szolgáltatásokat biztosító gyermekjóléti központok működési kiadásaihoz kapcsolódik.

A hozzájárulás a gyermekjóléti központot működtető legalább 40 000 lakosság számú települési önkormányzatot és megyei jogú város önkormányzatát a fenntartott központok száma szerint illeti meg.

c) Szociális étkeztetés

A hozzájárulás a települési önkormányzatoknak a Szocvtv. 62. §-a alapján és a külön jogszabályban foglalt szakmai szabályoknak megfelelően nyújtott szociális étkeztetés feladataihoz kapcsolódik.

ca) FAJLAGOS ÖSSZEG: 82 000 forint/fő

A hozzájárulás a települési önkormányzatot azon szociális étkeztetésben részesülők után illeti meg, akikre tekintettel 2007. december hónapban normatív hozzájárulásban részesült. A hozzájárulás a települési önkormányzatot azon

szociális étkeztetésben részesülők után is megilleti, akik ellátását 2007. év folyamán megkezdte, de akik után nem részesült normatív hozzájárulásban.

cb) FAJLAGOS ÖSSZEG: 92 500 forint/fő

A hozzájárulás a települési önkormányzatot azon új ellátottak után illeti meg, akikre tekintettel 2007. december hónapban normatív hozzájárulásban nem részesült, és akiknek családjában a Szocvtv. 119/C. §-a alapján megállapított egy főre eső jövedelem a nyugdíjminimum 150%-át nem haladja meg.

cc) FAJLAGOS ÖSSZEG: 82 000 forint/fő

A hozzájárulás a települési önkormányzatot azon új ellátottak után illeti meg, akikre tekintettel 2007. december hónapban normatív hozzájárulásban nem részesült, és akiknek családjában a Szocvtv. 119/C. §-a alapján megállapított egy főre eső jövedelem a nyugdíjminimum 150%-a és 300%-a között van.

cd) FAJLAGOS ÖSSZEG: 65 000 forint/fő

A hozzájárulás a települési önkormányzatot azon új ellátottak után illeti meg, akikre tekintettel 2007. december hónapban normatív hozzájárulásban nem részesült, és akiknek családjában a Szocvtv. 119/C. §-a alapján megállapított egy főre eső jövedelem a nyugdíjminimum 300%-át meghaladja.

A hozzájárulás a települési önkormányzatot a szociális étkeztetésben ellátottak száma szerint illeti meg.

A hozzájárulás nem vehető igénybe a közoktatási feladatellátás keretében a 17.1. Kedvezményes óvodai, iskolai, kollégiumi étkeztetés jogcímen étkeztetésben részesülők után.

Az ellátottak számának meghatározása: tervezéskor az ellátottak éves becsült száma, elszámoláskor az étkeztetésben részesülők étkeztetésre vonatkozó igénybevételi naplója nyilvántartása alapján naponta összesített ellátottak száma osztva 252-vel. Egy ellátott naponta csak egyszeresen vehető figyelembe.

d) Házi segítségnyújtás

A hozzájárulásra az a települési önkormányzat jogosult, amely a házi segítségnyújtást a Szocvtv. 63. §-a alapján és a külön jogszabályban foglalt szakmai szabályoknak megfelelően működteti.

da) FAJLAGOS ÖSSZEG: 190 000 forint/fő

A hozzájárulás a települési önkormányzatot azon házi segítségnyújtásban részesülők után illeti meg, akikre tekintettel 2007. december hónapban normatív hozzájárulásban részesült. A hozzájárulás a települési önkormányzatot azon házi segítségnyújtásban részesülők után is megilleti, akik ellátását 2007. év folyamán megkezdte, de akik után nem részesült normatív hozzájárulásban, vagy akik ellátását 2008-ban a Szocvtv. 63. §-ának (8) bekezdése alapján átmeneti jelleggel végzi.

db) FAJLAGOS ÖSSZEG: 275 000 forint/fő

A hozzájárulás a települési önkormányzatot azon új ellátottak után illeti meg, akikre tekintettel 2007. december hónapban normatív hozzájárulásban nem részesült, és

akiknek családjában a Szocvtv. 119/C. §-a alapján megállapított egy főre eső jövedelem a nyugdíjminimum 150%-át nem haladja meg.

dc) FAJLAGOS ÖSSZEG: 173 700 forint/fő

A hozzájárulás a települési önkormányzatot azon új ellátottak után illeti meg, akikre tekintettel 2007. december hónapban normatív hozzájárulásban nem részesült, és akiknek családjában a Szocvtv. 119/C. §-a alapján megállapított egy főre eső jövedelem a nyugdíjminimum 150%-át meghaladja.

A hozzájárulás a települési önkormányzatot a házi segítségnyújtás keretében ellátott személyek száma szerint illeti meg.

Az ellátottak számának meghatározása: tervezéskor az ellátottak éves becsült száma, elszámoláskor a házi segítségnyújtásban részesülők gondozási naplója alapján naponta összesített ellátottak száma osztva 252-vel. Egy ellátott naponta csak egyszer vehető figyelembe.

e) Jelzőrendszeres házi segítségnyújtás

FAJLAGOS ÖSSZEG: 30 000 forint/fő

ea) A hozzájárulást igényelheti az e hozzájárulásban 2006. december hónapban részesült, 10 000-nél nagyobb lakosságszámú települési önkormányzat, amely a Szocvtv. 65. §-a szerint és a külön jogszabályban foglalt szakmai szabályoknak megfelelően jelzőrendszeres házi segítségnyújtást működtet, amelynek keretében legalább 40 jelzőkészülék kerül kihelyezésre szociálisan rászorult időskorú, fogyatékos vagy pszichiátriai beteg személyek otthonába. E feltételekkel jogosult továbbá a hozzájárulásra az a megyei önkormányzat, amely a kötelező feladata ellátása érdekében működtetett bentlakásos elhelyezést nyújtó intézményének keretében tart fenn jelzőrendszeres házi segítségnyújtást, és e hozzájárulásban 2006. december hónapban is részesült.

eb) A hozzájárulás 50%-ára jogosult az a 10 000-nél nagyobb lakosságszámú települési önkormányzat, amely – a Kiegészítő szabályok 5. B) *b)* pontja szerinti új belépőként – a Szocvtv. 65. §-a szerint és a külön jogszabályban foglalt szakmai szabályoknak megfelelően jelzőrendszeres házi segítségnyújtást működtet, amelynek keretében legalább 40 jelzőkészülék kerül kihelyezésre szociálisan rászorult időskorú, fogyatékos vagy pszichiátriai beteg személy otthonába.

Az ellátottak számának meghatározása: tervezéskor az ellátottak éves becsült száma, elszámoláskor a jelzőrendszeres házi segítségnyújtásban részesítettek naponta összesített létszáma osztva 366-tal. Amennyiben egy jelzőkészülék több ellátottat szolgál, az elszámolásnál egy fő vehető figyelembe.

f) Falugondnoki vagy tanyagondnoki szolgáltatás

FAJLAGOS ÖSSZEG: 2 237 300 forint/szolgálat

A hozzájárulásra az a települési önkormányzat jogosult, amely a falugondnoki vagy a tanyagondnoki szolgáltatást a Szocvtv. 60. §-a és a külön jogszabályban foglalt szakmai szabályoknak megfelelően tartja fenn.

A hozzájárulás a települési önkormányzatot az ellátást biztosító szolgálat száma alapján illeti meg.

g) Támogató szolgáltatás

FAJLAGOS ÖSSZEG: 8 000 000 forint/szolgálat

ga) A hozzájárulást igényelheti az e normatív hozzájárulásban 2007. december hónapban részesült települési önkormányzat, amely a Szocvtv. 65/C. §-a alapján és a külön jogszabályban foglalt szakmai követelmények szerint tart fenn támogató szolgálatot, valamint az a megyei önkormányzat, amely a kötelező feladata ellátása érdekében működtetett fogyatékosokat ellátó intézményének keretében tart fenn támogató szolgálatot és 2007. december hónapban is részesült e hozzájárulásban. Megilleti a hozzájárulás a települési/megyei önkormányzatot akkor is, ha 2007. év folyamán rendelkezett jogerős működési engedéllyel, de nem részesült normatív hozzájárulásban.

gb) A hozzájárulás 50%-ára jogosult az a 10 000-nél nagyobb lakosságszámú települési önkormányzat, amely – a Kiegészítő szabályok 5. B) *a)* pontja szerinti új belépőként – 2008. év folyamán jogerős működési engedéllyel a Szocvtv. 65/C. §-a alapján és a külön jogszabályban foglalt szakmai követelmények szerint tart fenn támogató szolgálatot.

A hozzájárulás az önkormányzatot az ellátást biztosító szolgálatok száma alapján illeti meg.

h) Közösségi ellátások

FAJLAGOS ÖSSZEG: 6 000 000 forint/szolgálat

ha) A hozzájárulást igényelheti az e normatív hozzájárulásban 2007. december hónapban részesült, 10 000-nél nagyobb lakosságszámú települési önkormányzat, amely a Szocvtv. 65/A. §-a és a külön jogszabályban foglalt szakmai követelmények szerint biztosítja a közösségi ellátásokat, továbbá az a megyei önkormányzat, amely a kötelező feladata ellátása érdekében működtetett pszichiátriai, szenvedélybetegeket ellátó intézményének keretében nyújt közösségi ellátást.

hb) A hozzájárulás 50%-ára jogosult az a 10 000-nél nagyobb lakosságszámú települési önkormányzat, amely – a Kiegészítő szabályok 5. B) *a)* pontja szerinti új belépőként – 2008. év folyamán jogerős működési engedély alapján a Szocvtv. 65/A. §-a és a külön jogszabályban foglalt szakmai követelmények szerint biztosítja a közösségi ellátásokat.

A hozzájárulás az önkormányzatot az ellátást biztosító szolgálatok száma alapján illeti meg.

i) Utcai szociális munka

FAJLAGOS ÖSSZEG: 5 000 000 forint/szolgálat

ia) A hozzájárulást igényelheti az e normatív hozzájárulásban 2007. december hónapban részesült, 50 000-nél nagyobb lakosságszámú települési önkormányzat, amely a Szocvtv. 65/E. §-ában meghatározott utcai szociális munkát a külön jogszabályban foglalt szakmai szabályoknak megfelelően működteti.

ib) A hozzájárulás 50%-ára jogosult az az 50 000-nél nagyobb lakosságszámú települési önkormányzat, amely – a Kiegészítő szabályok 5. B) *a)* pontja szerinti új

belépőként – 2008. év folyamán jogerős működési engedély alapján a Szocvt. 65/E. §-ában meghatározott utcai szociális munkát a külön jogszabályban foglalt szakmai szabályoknak megfelelően működteti.

A hozzájárulás az önkormányzatot az ellátást biztosító szolgálatok száma alapján illeti meg.

j) Időskorúak nappali intézményi ellátása

FAJLAGOS ÖSSZEG: 150 000 forint/fő

A hozzájárulást azok a helyi önkormányzatok vehetik igénybe, amelyek a Szocvt. 65/F. §-a alapján és külön jogszabályban foglalt szakmai szabályoknak megfelelően időskorúak nappali ellátását biztosító intézményt tartanak fenn. A hozzájárulás az önkormányzatokat az ellátottak száma szerint illeti meg.

Az ellátottak számának meghatározása: tervezéskor az ellátottak éves becsült száma, elszámolásnál a nappali ellátásban részesülők látogatási és eseménynaplója alapján naponta összesített ellátottak száma – a heti 6, illetve heti 7 napos nyitvatartással működő intézmények a 6, illetve 7 nap alapulvételével – osztva 252-vel. Nem vehetők figyelembe a kizárólag étkezésben részesülők.

k) Pszichiátriai és szenvedélybetegek, hajléktalanok nappali intézményi ellátása

FAJLAGOS ÖSSZEG: 220 000 forint/fő

A hozzájárulást azok a helyi önkormányzatok vehetik igénybe, amelyek a Szocvt. 65/F. §-a alapján és külön jogszabályban foglalt szakmai szabályoknak megfelelően pszichiátriai és szenvedélybetegek, hajléktalanok számára nappali ellátást biztosító intézményt tartanak fenn.

A hozzájárulás az önkormányzatokat az ellátottak száma szerint illeti meg.

Az ellátottak számának meghatározása: tervezéskor az ellátottak éves becsült száma, elszámolásnál a nappali ellátásban részesülők látogatási és eseménynaplója alapján naponta összesített ellátottak száma – a heti 6, illetve heti 7 napos nyitvatartással működő intézmények a 6, illetve 7 nap alapulvételével – osztva 252-vel. Nem vehetők figyelembe a kizárólag étkezésben részesülők.

A hajléktalanok számára nappali ellátást nyújtó intézményben az elszámolás alapja a külön jogszabályban meghatározott eseménynapló alapján számított létszám, amely naponként nem lehet több a működési engedélyben szereplő férőhelyszám háromszorosánál.

l) Fogyatékos és demens személyek nappali intézményi ellátása

FAJLAGOS ÖSSZEG: 465 100 forint/fő

A hozzájárulást azok a helyi önkormányzatok vehetik igénybe, amelyek a Szocvt.-ben szabályozott módon és külön jogszabályban meghatározott szakmai szabályok szerint fogyatékosok nappali ellátását, illetve demens ellátást biztosító intézményt tartanak fenn. A demens személyek nappali intézményében a hozzájárulás igénybevételének feltétele, hogy az ellátásban részesülő személy rendelkezzen az Országos Rehabilitációs és Szociális Szakértői Intézet, vagy a Pszichiátriai/Neurológiai Szakkollégium által befogadott demencia centrum demencia kórképet megállapító szakvéleményével.

A hozzájárulás az önkormányzatokat az ellátottak száma szerint illeti meg.

Az ellátottak számának meghatározása: tervezéskor az ellátottak éves becsült száma, elszámolásnál a nappali ellátásban részesülők látogatási és eseménynaplója alapján naponta összesített ellátottak száma – a heti 6, illetve heti 7 napos nyitvatartással működő intézmények a 6, illetve 7 nap alapulvételével – osztva 252-vel. Nem vehetők figyelembe a kizárólag étkezésben részesülők.

m) Fogyatékos személyek nappali intézményében elhelyezett gyermekek kedvezményes étkeztetése

FAJLAGOS ÖSSZEG: 55 000 forint/fő

A hozzájárulást igényelheti a helyi önkormányzat az általa fenntartott fogyatékos személyek nappali intézményében elhelyezett gyermekek után, akik számára a fenntartó a Gyvt. 148. §-ának (5) bekezdése alapján 50%-os normatív étkezési térítési díj kedvezményt, vagy ingyenes étkeztetést biztosít.

Az ellátottak számának meghatározása: tervezéskor az ellátottak éves becsült száma, elszámolásnál a nappali ellátásban részesülők látogatási és eseménynaplója alapján naponta összesített ellátottak száma – a heti 6, illetve heti 7 napos nyitvatartással működő intézmények a 6, illetve 7 nap alapulvételével – osztva 252-vel. Nem vehetők figyelembe a kizárólag étkezésben részesülők és a 30 napnál folyamatosan hosszabb ideig távolmaradók.

12. Szociális és gyermekvédelmi bentlakásos és átmeneti elhelyezés

a) Fokozott ápolást, gondozást igénylő ellátás

aa) Gyermekvédelmi különleges és speciális ellátás

FAJLAGOS ÖSSZEG: 950 000 forint/fő

A hozzájárulás a megyei/fővárosi önkormányzat, megyei jogú város önkormányzata által fenntartott, különleges, illetve speciális ellátást nyújtó, a Gyvt. vagy a Szocvtv. hatálya alá tartozó intézményekben ellátott, gyámhatósági határozattal átmeneti vagy tartós nevelésbe vett, illetve ideiglenesen elhelyezett 0–17 éves gyermekek után vehető igénybe, akik a gyermekvédelmi szakértői bizottság szakvéleménye és a gyámhatóság határozata alapján a Gyvt. 53. §-a (2) bekezdésének *a)* pontja szerinti különleges, illetve *b)* pontja szerinti speciális ellátásban részesülnek.

A hozzájárulás igénybevételének megalapozásához a kora miatt különleges ellátást igénylő gyermek esetében a gyermekvédelmi szakértői bizottság szakvéleménye nem szükséges.

ab) Fogyatékos személyek, pszichiátriai és szenvedélybetegek bentlakásos intézményi ellátása

FAJLAGOS ÖSSZEG: 800 000 forint/fő

A hozzájárulást azok a helyi önkormányzatok vehetik igénybe, amelyek a pszichiátriai és szenvedélybetegek, fogyatékos személyek (látás-, mozgás-, értelmi és halmozottan fogyatékos személyek) ápoló-gondozó otthonát és rehabilitációs intézményét intézményenként legalább 10 férőhellyel – ideértve a Szocvtv. 112. §-ának (8) bekezdésében meghatározott külső férőhelyeket is – tartják fenn.

A hozzájárulásra jogosultak továbbá azok a helyi önkormányzatok, amelyek a Szocvtv. 85/A. §-ában rögzítetteknek megfelelő lakóotthont üzemeltetnek.

A 16–35 év közötti drog- és szenvedélybeteg személyeket ellátó intézmények esetében a támogatás az Országos Egészségbiztosítási Pénztár (a továbbiakban: OEP) finanszírozással együtt is igénybe vehető.

ac) Demens betegek bentlakásos intézményi ellátása

FAJLAGOS ÖSSZEG: 800 000 forint/fő

A hozzájárulást igénybe vehetik azok a helyi önkormányzatok, amelyek a Szocvtv.-ben szabályozott módon az Országos Rehabilitációs és Szociális Szakértői Intézet, vagy a Pszichiátriai/Neurológiai Szakkollégium által befogadott demencia centrum demencia kórkép súlyos fokozatát igazoló szakvéleményével rendelkező demens betegek ellátását biztosítják.

Az e pont szerinti hozzájárulás vehető igénybe az idősök bentlakásos intézményében és az emelt színvonalú férőhelyen ellátott, az Országos Rehabilitációs és Szociális Szakértői Intézet, vagy a Pszichiátriai/Neurológiai Szakkollégium által befogadott demencia centrum demencia kórkép súlyos fokozatát igazoló szakvéleményével rendelkező demens betegek után is.

Az ellátottak számának meghatározása: tervezéskor az éves becsült gondozási napok száma osztva 366-tal, elszámolásnál az ellátottak gondozási napokra vonatkozó nyilvántartása szerint összesített éves gondozási napok száma osztva 366-tal.

b) Átlagos ápolást, gondozást igénylő ellátás

ba) Otthont nyújtó ellátás

FAJLAGOS ÖSSZEG: 820 000 forint/fő

A hozzájárulást a gyermekvédelmi szakellátást nyújtó megyei/fővárosi önkormányzat, megyei jogú város önkormányzata veheti igénybe azok után a – gyámhatósági határozattal átmeneti vagy tartós nevelésbe vett, illetve ideiglenes hatállyal elhelyezett – 0–17 éves gyermekek után, akik az általa fenntartott, Gyvt. 53. §-a szerint otthont nyújtó ellátást biztosító intézményben vagy hagyományos nevelőszülőnél kerültek elhelyezésre, és nem minősítették őket különleges vagy speciális szükségletűnek.

bb) Utógondozói ellátás

FAJLAGOS ÖSSZEG: 680 000 forint/fő

Ez a hozzájárulás vehető igénybe az önkormányzat által – gyámhivatal határozata alapján – a Gyvt. 53/A. §-a szerinti utógondozói ellátásban részesített 18–24 éves korú fiatal felnőtt után.

bc) Átlagos szintű ápolást, gondozást nyújtó ellátás bentlakásos és átmeneti elhelyezést nyújtó szociális intézményekben

bca) Időskorúak ápoló-gondozó otthoni ellátása

A hozzájárulást azok a helyi önkormányzatok vehetik igénybe, amelyek a Szocvtv.-ben szabályozott módon időskorúak ápoló-gondozó otthonát a Szocvtv.-ben szabályozott módon tartanak fenn.

bcaa) FAJLAGOS ÖSSZEG: 700 000 forint/fő

A hozzájárulás a helyi önkormányzatot azon ellátottak után illeti meg, akikre tekintettel 2007. december hónapban normatív hozzájárulásban részesült.

bcab) FAJLAGOS ÖSSZEG: 785 000 forint/fő

A hozzájárulás a helyi önkormányzatot azon új – a Szocvtv. 68. §-ában meghatározott gondozási szükséglettel rendelkező – ellátottak után illeti meg, akikre tekintettel 2007. decemberében normatív hozzájárulásban nem részesült, és akiknek a Szocvtv. 119/C. §-a alapján megállapított jövedelme a nyugdíjminimum 150%-át nem haladja meg.

bcac) FAJLAGOS ÖSSZEG: 700 000 forint/fő

A hozzájárulás a helyi önkormányzatot azon új – a Szocvtv. 68. §-ában meghatározott gondozási szükséglettel rendelkező – ellátottak után illeti meg, akikre tekintettel 2007. decemberében normatív hozzájárulásban nem részesült, és akiknek a Szocvtv. 119/C. §-a alapján megállapított jövedelme a nyugdíjminimum 150%-át meghaladja.

bcbb) Átmeneti elhelyezést nyújtó ellátás és hajléktalanok ápoló-gondozó otthoni ellátása

FAJLAGOS ÖSSZEG: 700 000 forint/fő

A hozzájárulást azok a helyi önkormányzatok vehetik igénybe, amelyek a Szocvtv.-ben szabályozott módon hajléktalanok ápoló-gondozó otthonát (ideértve a rehabilitációs intézményt), továbbá időskorúak, pszichiátriai és szenvedélybetegek, valamint fogyatékosok átmeneti elhelyezését biztosító intézményt tartanak fenn. Igénybe vehetik a hozzájárulást azok a helyi önkormányzatok is, amelyek a Gyvt.-ben szabályozott módon gyermekek és családok átmeneti gondozását biztosító intézményt tartanak fenn, és/vagy az átmeneti gondozás biztosítására helyettes szülői jogviszonyt létrehozó írásbeli megállapodást kötöttek, és a helyettes szülői tevékenység folytatására működési engedélyt kaptak, illetve a nevelőszülői, a hivatásos nevelőszülői és a helyettes szülői jogviszony egyes kérdéseiről szóló 261/2002. (XII. 18.) Korm. rendelet szerinti önálló helyettes szülői ellátást biztosítanak írásbeli megállapodás alapján.

Átmeneti elhelyezést nyújtó intézmények: a hetes jelleggel, meghatározott időszakhoz kötődően folyamatosan működő, valamint határozott időtartamra elhelyezést biztosító intézmények: gyermekek, családok átmeneti otthona, helyettes szülő, továbbá időskorúak, fogyatékosok, pszichiátriai és szenvedélybetegek gondozóháza, otthonháza.

A hajléktalanok átmeneti elhelyezését biztosító intézményekben ellátottak után a 13. pont, a pszichiátriai és szenvedélybetegek, valamint a fogyatékosok bentlakásos intézményeiben ellátottak után a 12. *ab*) pont jogosultsága szerinti normatív hozzájárulás illeti meg a helyi önkormányzatot.

A hozzájárulásból támogatás biztosítható a családok átmeneti otthonából év közben kikerülő otthontalanságának megszüntetéséhez.

Az ellátottak számának meghatározása: tervezéskor az intézményben ellátottak éves becsült gondozási napjainak száma osztva 366-tal, elszámolásnál az ellátottak gondozási napokra vonatkozó nyilvántartása szerint összesített éves gondozási napok száma osztva 366-tal.

c) Emelt színvonalú bentlakásos ellátás

FAJLAGOS ÖSSZEG: 560 000 forint/fő

A hozzájárulás az időskorúak ápolást, gondozást nyújtó otthonaiban a Szocvtv. 117/B. §-a alapján emelt színvonalú körülményeket és szolgáltatásokat biztosító, 2007. december 31-én a működési engedélyben meghatározott férőhelyen gondozott – a 12. ac) pont szerint súlyos demens betegek nem minősülő – ellátottak után illeti meg az önkormányzatot.

A hozzájárulás fajlagos összege az igénybevételi feltételek mértéke szerint differenciálódik. Amennyiben az intézményben az emelt színvonalú férőhelyekre megállapított személyi térítési díjak éves összegének átlaga

ca) 520 000 és 600 000 forint között van, akkor 560 000 forint alap-hozzájárulás illeti meg a fenntartót,

cb) nem éri el az 520 000 forintot, akkor a térítési díj minden 1 000 forintnyi csökkenése után az alap-hozzájárulás 800 forinttal nő, de legfeljebb 700 000 forint,

cc) ha 600 000 forint felett van, akkor a térítési díj minden 1 000 forintnyi emelkedése után az alap-hozzájárulás 700 forinttal csökken.

Azon intézmények esetében, amelyek 2007. október 31-én működési engedéllyel rendelkeznek, a 2007. október 31-én hatályos éves személyi térítési díj alapján kell a hozzájárulás összegét megállapítani. Azon intézmények esetében, amelyek 2007. november 1-je és 2007. december 31-e között szerzik meg a működési engedélyt, a működés megkezdésének hónapja utolsó napjáig felvett létszámra számított éves szintű személyi térítési díjak alapján kell a hozzájárulás összegét megállapítani.

Az ellátottak számának meghatározása: tervezéskor az intézményben ellátottak éves becsült gondozási napjainak száma osztva 366-tal, elszámolásnál az ellátottak gondozási napokra vonatkozó nyilvántartása szerint összesített éves gondozási napok száma osztva 366-tal.

13. Hajléktalanok átmeneti intézményei

a) Hajléktalanok átmeneti szállása, éjjeli menedékhely

FAJLAGOS ÖSSZEG: 525 000 forint/férőhely

A hozzájárulást azok az önkormányzatok vehetik igénybe, amelyek a Szocvtv.-ben szabályozott módon átmeneti szállást és éjjeli menedékhelyet tartanak fenn hajléktalanok részére. A hozzájárulás a helyi önkormányzatot a hajléktalanok átmeneti intézményében működő férőhelyek száma, továbbá a hajléktalanok kórházi ellátás előtti és utáni gondozását szolgáló olyan férőhelyek alapján illeti meg, amelyeket az OEP is finanszíroz.

A hozzájárulásból támogatás biztosítható a hajléktalanokat ellátó átmeneti intézményből kikerülő hajléktalan személy egyéb lakhatása megoldásának segítéséhez.

A férőhelyek számának meghatározása: tervezéskor a gondozási napokon rendelkezésre álló férőhelyek éves becsült összege osztva 366-tal, elszámolásnál a gondozási napokon rendelkezésre álló férőhelyek éves összege osztva 366-tal.

b) Bázis-szállás

FAJLAGOS ÖSSZEG: 500 forint/férőhely/nap

A hozzájárulást a Szocvtv.-ben meghatározott szolgáltatás után igényelheti a külön jogszabályban meghatározott szakmai feltételek szerint létrehozott bázis-szállást időszakosan működtető önkormányzat.

A hozzájárulás a 30 ezernél nagyobb lakosságszámú települési önkormányzatot a működtetett és külön jogszabályban meghatározott módon dokumentáltan igénybe vett bázis-szállás férőhelyek alapján illeti meg.

A normatív hozzájárulás igénylése utólagosan, az államháztartásról szóló 1992. évi XXXVIII. törvény (a továbbiakban: Áht.) 64. §-ának (7) bekezdése szerinti elszámolás keretében történik.

14. Gyermekek napközbeni ellátása

a) Bölcsődei ellátás

FAJLAGOS ÖSSZEG: 547 000 forint/fő

A hozzájárulás a Gyvt. alapján szervezett, a helyi önkormányzat által fenntartott (napos és/vagy hetes) bölcsődében ellátott beíratott gyermekek után vehető igénybe.

Ha az önkormányzat egy szervezeti egység keretében napos és hetes bölcsődét is üzemeltet, akkor az ellátásban részesülő gyermeket csak egy intézménytípusnál lehet számításba venni.

A hozzájárulás tartalmazza a gyermekek napközbeni ellátása keretében nyújtott étkeztetés térítési díjának normatív alapon történő mérsékléséhez kapcsolódó támogatást is.

A bölcsődében a közoktatásról szóló 1993. évi LXXIX. törvény (a továbbiakban: Közokt. tv.) 30. §-ának (1) bekezdése alapján korai fejlesztésben és gondozásban, illetve a Közokt. tv. 30. §-ának (6) bekezdése alapján fejlesztő felkészítésben részesülő gyermek után az önkormányzat e hozzájáruláson túlmenően igénybe veheti a 16.2.2. és a 16.2.3. pont szerinti hozzájárulást.

Az ellátottak számának meghatározása: tervezéskor az ellátottak éves becsült számának figyelembevételével meghatározott gondozási napok száma osztva 252-vel, elszámoláskor a bölcsődék havi jelentőlapja szerinti, naponta ténylegesen ellátásban részesülő gyermekek száma alapján összesített éves gondozási napok száma osztva 252-vel.

b) Családi napközi ellátás

FAJLAGOS ÖSSZEG: 250 000 forint/fő

A hozzájárulás a Gyvt. 43. §-a alapján szervezett, a helyi önkormányzat által fenntartott családi napköziben ellátott beíratott gyermekek után vehető igénybe legfeljebb 14 éves korig.

A hozzájárulás tartalmazza a gyermekek napközbeni ellátása keretében nyújtott étkeztetés térítési díjának normatív alapon történő mérsékléséhez kapcsolódó támogatást is.

Az ellátottak számának meghatározása: tervezéskor az ellátottak éves becsült számának figyelembevételével meghatározott gondozási napok száma osztva 252-vel, elszámolásnál a havi jelentőlapok szerinti, naponta ténylegesen ellátásban részesülő gyermekek száma alapján összesített éves gondozási napok száma osztva 252-vel.

c) Ingyenes intézményi étkeztetés

FAJLAGOS ÖSSZEG: 50 000 forint/fő

A hozzájárulás a Gyvt. alapján szervezett, a helyi önkormányzat által fenntartott (napos és/vagy hetes) bölcsődében ellátott azon gyermekek után vehető igénybe, akik a Gyvt. 148. §-a (5) bekezdésének a) pontja alapján ingyenes bölcsődei étkeztetésben részesülnek.

Az ellátottak számának meghatározása: tervezéskor az ellátottak éves becsült számának figyelembevételével meghatározott gondozási napok száma osztva 252-vel, elszámolásnál a havi jelentőlapok szerinti, naponta ténylegesen ellátásban részesülő gyermekek száma alapján összesített éves gondozási napok száma osztva 252-vel.

15. Közoktatási alap-hozzájárulás

(az óvodai neveléshez, az iskolai oktatáshoz, a szakképzés elméleti képzéshez, alapkú művészetoktatáshoz, kollégiumi neveléshez, általános iskolai napközi otthoni, tanulószobai, iskolaotthonos oktatáshoz)

FAJLAGOS ÖSSZEG: 2 550 000 forint/teljesítmény-mutató/év
a 2008/2009. nevelési évre, tanévre

- 2008. költségvetési évben időarányosan 4 hónapra,
- 2009. költségvetési évben időarányosan 8 hónapra.

A hozzájárulás a helyi önkormányzat által fenntartott óvodában óvodai nevelésben, az általános iskolában, középiskolában, a szakiskola 9–10. évfolyamán oktatásban, továbbá a szakképzés keretében elméleti képzésben, az alapkú művészetoktatásban, a napközi vagy tanulószobai foglalkoztatásban, iskolaotthonos nevelésben, oktatásban részt vevő, valamint a kollégiumban, externátusban elhelyezett gyermekek, tanulók után jár a 2008/2009. nevelési évre, tanévre a következő feltételek szerint:

a) Az óvodában nevelésben részesülő azon gyermekek után, beleértve a sajátos nevelési igényű gyermekeket is, akik 2008. december 31-éig a harmadik életévüket betöltik és a 2008/2009. nevelési évben legalább december 31-éig az óvodai nevelést igénybe veszik. Nem igényelhető hozzájárulás azon gyermekek után, akik a hetedik életévüket a 2008. év szeptember 1-jéig betöltik, kivéve, ha a Közokt. tv. 24. §-ának (5) bekezdése alapján a gyermekek óvodai nevelése meghosszabbítható.

b) Az általános iskola 1–8. évfolyamos tanulói után, beleértve a sajátos nevelési igényű és fejlesztő iskolai oktatásban részt vevő tanulókat, továbbá a nyolc évfolyamos gimnázium 5–8. és a hat évfolyamos gimnázium 7–8. évfolyamára járó tanulókat, valamint a párhuzamos művészeti képzést folytató szakiskola és szakközépiskola 5–8. évfolyamára járó tanulókat is, ha e tanulók a központi program alapján az 5., illetve a 7. évfolyamtól kezdődően – a Közokt. tv. 27. §-ának (7), illetőleg a 29. §-ának (8) bekezdése szerint – ugyanabban az iskolában egyidejűleg sajátítják el az általános műveltséget megalapozó pedagógiai szakasz, valamint a művészeti szakképesítés megszerzésére felkészítő pedagógiai szakasz követelményeit.

c) A középiskola (a gimnázium és szakközépiskola) 9–12. – a Közokt. tv. 28. §-ának (4) bekezdésében, illetve 29. §-ának (2) és (8) bekezdésében meghatározott esetben a 9–13. – évfolyamára járó, a szakiskolában – a Közokt. tv. 27. §-ának (8) bekezdése szerint – szervezett felzárkóztató oktatásban részt vevő, tíz vagy húsz hónapig tartó 9. évfolyamos, továbbá a 27. §-ának (1) bekezdése figyelembevételével a 9–10. évfolyamokra járó tanulók után, beleértve

- a sajátos nevelési igényű tanulókat,
- a művészeti szakmai vizsgára felkészítő, párhuzamos művészeti képzést folytató szakiskola és szakközépiskola évfolyamaira járó tanulókat is, ha a tanulók a központi program alapján – a Közokt. tv. 27. §-ának (7), illetőleg a 29. §-ának (8) bekezdése szerint – ugyanabban az iskolában egyidejűleg sajátítják el az általános műveltséget megalapozó pedagógiai szakasz, valamint a művészeti szakképesítés megszerzésére felkészítő pedagógiai szakasz követelményeit,
- azokat a szakiskolai, középiskolai tanulókat, akik számára – a nevelési-oktatási intézmények működéséről szóló 11/1994. (VI. 8.) MKM rendelet [a továbbiakban: 11/1994. (VI. 8.) MKM rendelet] 39/I. §-a alapján – a Hátrányos Helyzetű Tanulók Arany János Tehetséggondozó Programja keretében szervezik meg az oktatást, nevelést,
- azon 9. előkészítő osztályba járó középiskolai tanulókat is, akik számára – a 11/1994. (VI. 8.) MKM rendelet 39/H. §-a alapján – a Hátrányos Helyzetű Tanulók Arany János Kollégiumi Programja keretében szervezik meg az oktatást, nevelést.

d) A szakközépiskolában, szakiskolában (speciális szakiskolában, készségfejlesztő szakiskolában) – a Közokt. tv., valamint a szakképzésről szóló 1993. évi LXXVI. törvény (a továbbiakban: szakképzési törvény) rendelkezéseinek megfelelően – a szakképzési évfolyamokon szervezett szakmai elméleti képzésben részt vevő tanulók után – beleértve a sajátos nevelési igényű tanulókat is – az első szakképesítésnek minősülő szakképesítés megszerzésére történő felkészítéshez. Első szakképzésben résztvevőnek minősül az a tanuló is, aki már rész-szakképesítést szerzett. A Közokt. tv. 114. §-ának (2) bekezdése alá tartozó tanulók esetében a második, illetve további szakképzésben részt vevő tanuló után is jár e hozzájárulás.

e) Az alapfokú művészetoktatási intézmény zeneművészeti ágán az alapfokú művészetoktatás követelményei és tantervi programjának bevezetéséről és kiadásáról szóló 27/1998. (VI. 10.) MKM rendeletben [a továbbiakban: 27/1998. (VI. 10.) MKM rendelet] meghatározott egyéni foglalkozás keretében történő oktatásban részt vevő tanulók, illetve a képző- és iparművészeti, táncművészeti, szín- és bábművészeti ágán tanulók, valamint a zeneművészeti ágon csoportos főtanszakos zeneoktatásban részt vevő tanulók létszáma után. Az alapfokú művészetoktatási intézménybe beírt és a foglalkozásokon részt vevő tanuló csak egy jogcímen vehető figyelembe, abban az esetben is, ha több tanszakon, illetve több művészeti ágban, vagy több alapfokú művészetoktatási intézményben részesül művészeti képzésben. A tanulót azon a jogcímen kell figyelembe venni, amelyik tanszakra a térítési díjfizetési kötelezettséget választotta, és a választott képzés keretében számára legalább heti négy foglalkozást biztosítanak. A több tanszakon biztosított foglalkozások száma nem vonható össze.

f) A kollégiumi, externátusi nevelésben, ellátásban részesülő, – a Közokt. tv. 53. §-ának (7)–(9) bekezdése alapján szervezett – iskolai rendszerű nappali oktatásban részt vevő tanuló után, beleértve a sajátos nevelési igényű gyermekeket, tanulókat, továbbá az Arany János középiskolai, vagy szakiskolai és középiskolai programban résztvevőket is. Ez a hozzájárulás jár a nappali oktatásban még nem részesülő gyermek után is, ha a kollégium az alapító okirata szerint többcélú intézményként működik, és az óvodai nevelés keretében legalább a hét munkanapjain – szükség szerint hétvégén is – folyamatosan, megszakítás nélkül biztosítja az óvodás gyermekek felügyeletét, ellátását.

Externátusi ellátásban részesülő tanuló esetén a hozzájárulás akkor igényelhető, ha a tanuló részére férőhely hiánya miatt nem lehetett kollégiumi elhelyezést biztosítani. További feltétel, hogy a lakhatási költségeket (albérleti díj, közüzemi díj) a fenntartó önkormányzat vállalja. Nem igényelhető a hozzájárulás a – Polgári Törvénykönyvről szóló 1959. évi IV. törvény 685. §-ának b) pontjában meghatározott – közeli hozzátartozóknál lakó tanuló után.

g) Az általános iskolában, a nyolc évfolyamos gimnázium 5–8. évfolyamán, a hat évfolyamos gimnázium 7–8. évfolyamán nappali rendszerű oktatásban részt vevő tanulók után, akik számára a Közokt. tv. 53. §-ának (4) bekezdése szerinti időkeretekben szervezett napközis vagy tanulószobai foglalkozást, illetve a 11/1994. (VI. 8.) MKM rendelet 39/C. §-ának megfelelően szervezett egész napos iskolaotthonos oktatást, nevelést biztosítanak.

Az a)–d) pont alatti hozzájárulás egy gyermek/tanuló után csak egy jogcímen vehető igénybe. Az a)–d) pontokhoz kapcsolódó hozzájárulás mellett az e)–g) pontok szerinti hozzájárulások az ott meghatározott feltételekkel járnak.

Az a)–g) pont alatt figyelembe vehető gyermek/tanuló létszám alapján a Közokt. tv.-ben meghatározott oktatás-szervezési paraméterek alkalmazásával számított teljesítmény-mutatóhoz kapcsolódik a hozzájárulás. A teljesítmény-mutató számítási eljárása a következő:

<p>az óvodai 1–2. nevelési évek, az iskolai 1–2., 5–6., 9–10. évfolyamok és az első-második szakképzési évfolyamok, az alapfokú művészetoktatási intézmény előképző, alapképző és továbbképző évfolyamok, a kollégiumi csoportok, napközi, tanulószobai csoportok, az iskolaotthonos oktatásban az 1–2. évfolyamok esetében</p>	<p>az óvodai 3. nevelési év, az iskolai 3–4., 7–8., 11–13. évfolyamok és a harmadik, illetve további szakképzési évfolyamok, a 3–4. évfolyamos iskolaotthonos osztályok esetében</p>
$Tm1 = (T / O1) \times Teh$	$Tm2 = (T / O2) \times Teh$

Ahol:

$Tm1, Tm2$ = adott nevelési évekre, évfolyam-csoportra, kollégiumi csoportra számított teljesítmény-mutató egy tizedesre kerekítve,

T = adott nevelési évre szervezett csoport, iskolai évfolyam-csoport, kollégiumi csoport összes gyermek/tanulólétszáma egész főre kerekítve,

O1 = az 1–2. óvodai nevelési évek, továbbá az 1–2., az 5–6., a 9–10. évfolyamok és az első-második szakképzési évfolyam esetében az évfolyam-csoportra meghatározott csoport/osztály átlaglétszám, az alapfokú művészeti képzés zeneművészeti ágára és egyéb művészeti ágára, a kollégiumi csoportokra, valamint az általános iskolai napközi/tanulósobai, illetve az 1–2. évfolyamon az iskolaotthonos foglalkoztatásra évfolyam-csoportonként meghatározott csoport átlaglétszám,

O2 = az óvodában a 3. óvodai nevelési évre, az iskolában a 3–4., a 7–8., a 11–13. évfolyamok és a harmadik, illetve további szakképzési évfolyamok esetében az évfolyam-csoportra, valamint az általános iskola 3–4. évfolyamán az iskolaotthonos foglalkoztatásra meghatározott csoport/osztály átlaglétszám,

Teh = tanítási együttható (két tizedesre kerekítve), azaz

- a Közokt. tv.-ben az évfolyam-csoportra meghatározott heti óvodai nevelési, illetve heti tanulói foglalkoztatási időkeretre, továbbá az alapfokú művészetoktatás, a kollégiumi csoport-foglalkozások, a napközis/tanulósobai vagy iskolaotthonos foglalkoztatás szervezési időkereteire épülő, elismert időkeret (tanórában), és
- a Közokt. tv.-ben meghatározott pedagógus heti kötelező óraszám hányadosa
- korrigálva az intézménytípus-együtthatóval.

A gyermek, tanuló létszámok meghatározásánál nem alkalmazható a Közokt tv. 3. számú melléklete II. Az osztályok, csoportok szervezése cím alatti 3. pontjában foglalt, a csoportok szervezéséhez előírt létszám-számítás.

A teljesítmény-mutató számításánál figyelembe vehető paramétereket a Kiegészítő szabályok 10. f) pontja tartalmazza.

16. Közoktatási kiegészítő hozzájárulások

16.1. Iskolai gyakorlati oktatás, szakképzés (szakmai gyakorlati képzés)

16.1.1. Iskolai gyakorlati oktatás a szakiskola és a szakközépiskola 9–10. évfolyamán

FAJLAGOS ÖSSZEG:

40 000 forint/fő/év a 2008/2009. tanévre

- 2008. költségvetési évben időarányosan 4 hónapra,
- 2009. költségvetési évben időarányosan 8 hónapra.

A hozzájárulást a helyi önkormányzat az általa fenntartott szakiskolában, illetve szakközépiskolában a 9–10. évfolyamon folyó és a nappali oktatás munkarendje szerint szervezett gyakorlati oktatásban részt vevő tanulók után veheti igénybe a Közokt. tv. 27. §-a szerint a szakiskolákban a pályaorientáció és a gyakorlati oktatás, a szakközépiskolákban a pedagógiai programban meghatározott – a Közokt. tv. 29. §-ának (1) bekezdése szerinti – szakmai orientációs gyakorlati oktatás legfeljebb 12 fős csoportban és legalább heti négy órában történő megszervezéséhez.

16.1.2. Szakmai gyakorlati képzés a szakképzési évfolyamokon

FAJLAGOS ÖSSZEG: 112 000 forint/fő/év a 2008/2009. tanévre

- 2008. költségvetési évben időarányosan 4 hónapra,
- 2009. költségvetési évben időarányosan 8 hónapra.

A hozzájárulást igénybe veheti a helyi önkormányzat az általa fenntartott szakközépiskolában, szakiskolában (speciális szakiskolában, készségfejlesztő szakiskolában) – a Közokt. tv. és a szakképzési törvény rendelkezéseinek megfelelően – szervezett szakképzésben, szakmai gyakorlati képzésben részt vevő tanulók után az első szakképesítésnek minősülő szakképesítés megszerzésére történő felkészítéshez. Első szakképzésben résztvevőnek minősül az a tanuló is, aki már rész-szakképesítést szerzett. A Közokt. tv. 114. §-ának (2) bekezdése alá tartozó tanulók esetében a második, illetve további szakképesítésekhez kapcsolódó szakmai gyakorlati képzésben, részt vevő tanulók után is jár e hozzájárulás.

A hozzájárulás igénylési feltételei:

a) a hozzájárulást az Országos Képzési Jegyzék (a továbbiakban: OKJ) szerint egyéves képzési idejű szakképzésben valamennyi, a kettő és fél, illetve hároméves képzési idejű szakképzésben a második szakképzési évfolyamon, valamint a speciális szakiskola, a készségfejlesztő speciális szakiskola szakképzési évfolyamain – nem OKJ képzés esetében is – az életkezdéshez, a munkába álláshoz szükséges ismeretek átadását szolgáló képzés esetén a Közokt. tv. 27. §-ának (10) bekezdése szerinti, mindkét szakképzési évfolyamon az iskolai tanműhelyben, központi képzőhelyen, vagy más költségvetési szervnél szakmai gyakorlati képzésben részt vevő tanuló után,

b) a hozzájárulás 140%-át az első szakképzési évfolyamon az iskolai tanműhelyben, központi képzőhelyen, vagy más költségvetési szervnél szervezett szakmai gyakorlati képzésben részt vevő tanulók után, ha az OKJ szerint egyévesnél hosszabb a képzési idő,

c) a hozzájárulás 60%-át az utolsó szakképzési évfolyamon az iskolai tanműhelyben, központi képzőhelyen, vagy más költségvetési szervnél szervezett szakmai gyakorlati képzések esetében, ha az OKJ szerint egyévesnél hosszabb a képzési idő,

d) a hozzájárulás 20%-át a tanuló szerződés alapján nem a helyi önkormányzat által fenntartott létesítményben szervezett szakmai gyakorlati képzésben részt vevő azon tanuló után, akivel a szakképzési törvény 27. §-a alapján tanuló szerződést kötöttek. Nem igényelhető további normatíva a tanuló szerződés alapján gyakorlati képzésben részt vevő tanuló után, akkor sem, ha a gazdálkodó szervezet kötelezettségeit a szakképzési törvény 28. §-ának (2) bekezdése alapján a szakképző iskola átvállalja.

Az e pont alatti hozzájárulások egy tanuló után csak egy jogcímen vehetők igénybe a Kiegészítő szabályok 10. g) pontjában a létszám-számításra vonatkozó előírások szerint. A létszám számításánál csak az önkormányzati fenntartásban költségvetési szervként működtetett központi képzőhelyeken tanulók vehetők figyelembe.

Nem igényelhető ez a hozzájárulás

- a Közokt. tv. 27. §-ának (7), illetőleg a 29. §-ának (8) bekezdése szerinti párhuzamos művészeti képzésben részt vevő tanulók után,
- a Közokt. tv. 27. §-ának (8) bekezdése szerinti felzárkóztató oktatásban részt vevő, tíz, vagy húsz hónapig tartó 9. évfolyamos tanulók után,
- a 11/1994. (VI. 8.) MKM rendelet 39/H. §-a alapján a Hátrányos Helyzetű Tanulók Arany János Kollégiumi Programja keretében szervezett szakiskolai oktatásban részt vevő tanulók után.

16.2. Sajátos nevelési igényű gyermekek, tanulók nevelése, oktatása

16.2.1. Gyógypedagógiai (konduktív pedagógiai) nevelés, oktatás az óvodában és az iskolában

FAJLAGOS ÖSSZEG: 240 000 forint/fő/év a 2008/2009. tanévre

- 2008. költségvetési évben időarányosan 4 hónapra,
- 2009. költségvetési évben időarányosan 8 hónapra.

A hozzájárulást igénybe veheti a helyi önkormányzat az általa fenntartott óvodában, az általános iskola 1–8., a nyolc évfolyamos gimnázium 5–8. és a hat évfolyamos gimnázium 7–8. évfolyamán, a középiskolában, szakiskolában és szakképző intézményben, az illetékes szakértői és rehabilitációs bizottság (a továbbiakban: rehabilitációs bizottság) szakvéleménye alapján nappali rendszerű iskolai oktatásban, gyógypedagógiai (konduktív pedagógiai) nevelésben, oktatásban részt vevő gyermekek, tanulók után.

Ez a hozzájárulás jár azok után a nappali rendszerű iskolai oktatásban részesülő sajátos nevelési igényű tanulók, továbbá óvodai nevelésben részesülő sajátos nevelési igényű gyermekek után is, akik kollégiumban elhelyezésben, nevelésben, ellátásban részesülnek.

A hozzájárulás igénylési feltételei:

a) A hozzájárulás azon sajátos nevelési igényű gyermekek, tanulók után jár, akik tanulmányi kötelezettségüket a rehabilitációs bizottság szakvéleménye alapján magántanulóként teljesítik, valamint azok után a nem sajátos nevelési igényű, de – a magasabb összegű családi pótlékra jogosító betegségekről és fogyatékoságokról szóló 5/2003. (II. 19.) ESZCSM rendelet 1. §-ának (1) bekezdésében meghatározott – orvosi igazolás alapján tanulmányaikat magántanulóként folytató gyermekek, tanulók után, akik részére az iskola legalább heti nyolc tanítási óra egyéni felkészítést biztosít.

b) A hozzájárulás 60%-a jár azon tanulók után, akik esetében a rehabilitációs bizottság a képzési kötelezettségről és a pedagógiai szakszolgálatokról szóló 14/1994. (VI. 24.) MKM rendelet [a továbbiakban: 14/1994. (VI. 24.) MKM rendelet] 17. §-ának (3) bekezdése alapján megállapította, hogy az áthelyezés indokoltsága (a sajátos nevelési igény) megszűnt, és a 2008/2009. tanévet, illetve a 2007/2008. tanévtől visszahelyezett tanuló a 2008/2009. tanévet is a kötelező felvételt biztosító vagy a választott általános iskolában kezdte meg, feltéve, ha az áthelyezés (tan)évében az oktatási és kulturális miniszter által kiadott pedagógiai rendszer szerint szervezik meg az oktatását. Ez a hozzájárulás jár azon tanulók után is, akiknek folyamatos figyelemmel kísérését a rehabilitációs bizottság – a 14/1994. (VI. 24.) MKM rendelet 13. §-ának (5)–(7) bekezdése alapján – rendelte el. A hozzájárulás kizárólag a visszahelyezéstől számított második tanév végéig igényelhető.

c) A hozzájárulás 160%-a jár a testi, érzékszervi, középsúlyos értelmi fogyatékos, autista, halmozottan fogyatékos sajátos nevelési igényű gyermekek, tanulók után.

d) A hozzájárulás 80%-a jár a beszéd fogyatékos, enyhe értelmi fogyatékos, a megismerő funkció vagy a viselkedés fejlődésének organikus okokra visszavezethetően tartós és súlyos rendellenessége miatt sajátos nevelési igényű gyermekek, tanulók után.

e) A hozzájárulás 60%-a jár a megismerő funkció vagy a viselkedés fejlődésének organikus okokra vissza nem vezethetően tartós és súlyos rendellenessége miatt sajátos nevelési igényű tanulók után.

16.2.2. Korai fejlesztés, gondozás

FAJLAGOS ÖSSZEG: 240 000 forint/fő/év a 2008/2009. tanévre

- 2008. költségvetési évben időarányosan 4 hónapra,
- 2009. költségvetési évben időarányosan 8 hónapra.

A hozzájárulást igénybe veheti a helyi önkormányzat a rehabilitációs bizottság szakvéleménye alapján otthoni ellátásban, vagy közoktatási, illetve nem közoktatási intézményben – bölcsőde, fogyatékosok ápoló-gondozó otthona, gyermekotthon, szociális és gyermekvédelmi bentlakásos és átmeneti elhelyezést nyújtó intézmény – szervezett korai fejlesztésben és gondozásban részt vevő gyermek után, ha a feladat ellátásáról a Közokt. tv.-ben, valamint a 14/1994. (VI. 24.) MKM rendelet 8. §-ában foglalt követelményeknek megfelelően gondoskodik. E hozzájárulás mellett a közoktatási célú hozzájárulások közül – a 17. jogcím kivételével – más nem igényelhető.

16.2.3. Fejlesztő felkészítés

FAJLAGOS ÖSSZEG: 325 000 forint/fő/év a 2008/2009. tanévre

- 2008. költségvetési évben időarányosan 4 hónapra,
- 2009. költségvetési évben időarányosan 8 hónapra.

A hozzájárulást igénybe veheti a helyi önkormányzat az illetékes rehabilitációs bizottság szakvéleménye alapján otthoni ellátásban, vagy közoktatási, illetve nem közoktatási – bölcsőde, fogyatékosok ápoló-gondozó otthona, fogyatékosok rehabilitációs intézménye, fogyatékosok nappali intézménye – intézményben szervezett fejlesztő felkészítésben (képzési kötelezettség) részt vevő gyermekek után, ha a feladat ellátásáról a Közokt. tv.-ben, valamint a 14/1994. (VI. 24.) MKM rendelet 9. §-ában foglalt követelményeknek megfelelően gondoskodik. E hozzájárulás mellett a közoktatási célú hozzájárulások közül – a 17. jogcím kivételével – más nem igényelhető.

A 16.2. pont alatti kiegészítő hozzájárulások az óvodai, iskolai nevelésben, oktatásban résztvevők után egy jogcímen járnak és függetlenül attól, hogy a gyermeket, illetve a tanulót a többi gyermektől, tanulótól elkülönítve külön óvodai csoportban, illetve külön iskolai osztályban, vagy a többi gyermekkel, tanulóval együtt egy óvodai csoportban, illetve egy iskolai osztályban nevelik és oktatják. A 16.2.1. pont alatti sajátos nevelési igényű, nappali rendszerű iskolai oktatásban, továbbá óvodai nevelésben részt vevő tanulók/gyermekek után, akik kollégiumi nevelésben, ellátásban is részesülnek ez utóbbi jogcímen is igényelhető hozzájárulás fenti feltételek szerint.

16.3. Nem magyar nyelven folyó nevelés és oktatás, valamint a roma kisebbségi oktatás

FAJLAGOS ÖSSZEG: 45 000 forint/fő/év a 2008/2009. tanévre

- 2008. költségvetési évben időarányosan 4 hónapra,
- 2009. költségvetési évben időarányosan 8 hónapra.

A hozzájárulást igénybe veheti a helyi önkormányzat az általa fenntartott

- óvodában azon nemzeti, etnikai kisebbséghez tartozó gyermekek után, akiknek anyanyelvű és kétnyelvű óvodai nevelését a Nemzeti, etnikai kisebbség óvodai nevelésének irányelve és a Nemzeti, etnikai kisebbség iskolai oktatásának irányelve kiadásáról szóló 32/1997. (XI. 5.) MKM rendelet (a továbbiakban: kisebbségi oktatás irányelve) szerinti nevelési program alapján biztosítja,
- iskolában azon nemzeti, etnikai kisebbséghez tartozó, nappali rendszerű iskolai oktatásban részt vevő tanulók után, akiknek a nyelvoktató iskolai nevelését, oktatását (ideértve a romani és a beás nyelveket is) a kisebbségi oktatás irányelve figyelembevételével készült helyi tanterv alapján biztosítja,
- iskolában azon nappali rendszerű oktatásban résztvevőnek minősülő tanulók után, akiknek – a Közokt. tv. 86. §-ának (6) bekezdése alapján – kiegészítő kisebbségi oktatást biztosít a kisebbségi oktatás irányelve figyelembevételével készült helyi tanterv szerint.

A kisebbségi óvodai nevelés és iskolai oktatás irányelve szerint kizárólag magyar nyelven folyó roma kisebbségi óvodai nevelés, nappali rendszerű iskolai nevelés-oktatás esetén a kisebbségi oktatás irányelve szerint szervezett programban részt vevő gyermekek, tanulók számát az igényjogosultság számításánál el kell osztani 2-vel.

Az e pont alatti hozzájárulások gyermekenként, tanulónként csak egy jogcímen igényelhetők, továbbá e mellett nem igényelhető a 16.4. pont szerinti hozzájárulás. E hozzájárulások igénylésénél figyelembe kell venni a Kiegészítő szabályok 10. j) pontjában foglalt további együttes feltételeket is.

16.4. Nemzetiségi nyelvű, két tanítási nyelvű oktatás, nyelvi előkészítő oktatás

FAJLAGOS ÖSSZEG: 71 500 forint/fő/év a 2008/2009. tanévre

- 2008. költségvetési évben időarányosan 4 hónapra,
- 2009. költségvetési évben időarányosan 8 hónapra.

A hozzájárulást igénybe veheti a helyi önkormányzat az általa fenntartott iskolában, nappali rendszerű iskolai oktatásban részt vevő azon tanuló után, akinek

- nemzetiségi nyelven vagy nemzetiségi és magyar nyelven (nemzetiségi két tanítási nyelvű oktatás) szervezi meg az oktatást a kisebbségi oktatás irányelve figyelembevételével készült helyi tanterv alapján, vagy
- két tanítási nyelven (két tanítási nyelvű oktatás) szervezi meg az oktatást, azokon az évfolyamokon, amelyeken a helyi tanterv alkalmazása kötelező, illetve választható, ott a két tanítási nyelvű iskolai oktatás irányelve szerint készült helyi tanterv alkalmazásával, vagy

- a Közokt. tv. 28. §-ának (4) bekezdése, illetve a 29. §-ának (2) bekezdése alapján készült helyi pedagógiai program, illetve a helyi tanterv alapján nyelvi előkészítő évfolyamon biztosítja az oktatást.

Az e pont szerinti hozzájárulások gyermekenként, tanulónként csak egy jogcímen vehetők igénybe, továbbá e mellett nem igényelhető az 16.3. pont szerinti hozzájárulás.

16.5. Egyes pedagógiai programok, módszerek támogatása

16.5.1. Pedagógiai programok támogatása

FAJLAGOS ÖSSZEG: 240 000 forint/fő/év a 2008/2009. tanévre

- 2008. költségvetési évben időarányosan 4 hónapra,
- 2009. költségvetési évben időarányosan 8 hónapra.

A hozzájárulást a helyi önkormányzat igényelheti az általa fenntartott intézményben a következők szerint:

a) a hozzájárulást a párhuzamos művészeti képzést folytató szakiskola és szakközépiskola 5–12. évfolyamára, illetve a Közokt. tv. 29. §-ának (2) és (8) bekezdésében meghatározottak szerint a 13. évfolyamára járó tanulók után, ha a tanuló a központi program alapján az 5., a 7. és 9. évfolyamtól kezdődően – a Közokt. tv. 27. §-ának (7), illetőleg a 29. §-ának (8) bekezdése szerint – ugyanabban az iskolában egyidejűleg sajátítja el az általános műveltséget megalapozó pedagógiai szakasz, valamint a művészeti szakképesítés megszerzésére felkészítő pedagógiai szakasz követelményeit. E hozzájárulás mellett a 16.1. pont alatti kiegészítő hozzájárulások nem vehetők igénybe.

b) a hozzájárulás 150%-át a középiskolai, szakiskolai tanulók után, ha számukra – a 11/1994. (VI. 8.) MKM rendelet 39/I. §-a, vagy 39/H. §-a alapján – a Hátrányos Helyzetű Tanulók Arany János Tehetséggondozó Programja, illetve ha a 9. előkészítő osztályba járó középiskolai tanulóknak a Hátrányos Helyzetű Tanulók Arany János Kollégiumi Programja keretében szervezik meg a nevelést, oktatást,

c) a hozzájárulás 200%-át a kollégiumban elhelyezett középiskolai tanulók után, akik számára – a 11/1994. (VI. 8.) MKM rendelet 39/I. §-a alapján – a Hátrányos Helyzetű Tanulók Arany János Tehetséggondozó Programja keretében szervezik meg a nevelést, oktatást,

d) a hozzájárulás 300%-át a kollégiumban elhelyezett középiskolai, illetve a szakiskola 9. évfolyamára járó tanulók után, akik számára – a 11/1994. (VI. 8.) MKM rendelet 39/H. §-a alapján – a Hátrányos Helyzetű Tanulók Arany János Kollégiumi Programja keretében szervezik meg a nevelést, oktatást.

Az *a)–b)* pont szerinti hozzájárulás mellett egy tanuló után a *c)*, vagy *d)* jogcímen is jár a hozzájárulás.

16.5.2. Pedagógiai módszerek támogatása

a) Minősített alapfokú művészeti oktatás zeneművészeti ágon

FAJLAGOS ÖSSZEG: 51 000 forint/fő/év a 2008/2009. tanévre

- 2008. költségvetési évben időarányosan 4 hónapra,
- 2009. költségvetési évben időarányosan 8 hónapra.

A hozzájárulást a 15. e) pont alatti igényjogosultsági feltételek figyelembevételével – a 27/1998. (VI. 10.) MKM rendeletben meghatározott egyéni foglalkozás keretében történő oktatáshoz – azon alapfokú művészetoktatási intézmények tanulói után igényelhetik az intézményt fenntartó helyi önkormányzatok, amelyek a közoktatás minőségbiztosításáról és minőségfejlesztéséről szóló 3/2002. (II. 15.) OM rendelet (a továbbiakban: R.) 10–14/F. §-ában meghatározott eljárásban a „Minősített alapfokú művészetoktatási intézmény”, vagy a „Kiválóra minősített alapfokú művészetoktatási intézmény” címet megszerezték.

b) Minősített alapfokú művészeti oktatás a képző- és iparművészeti, a táncművészeti, a szín- és bábművészeti ágon, valamint a zeneművészeti ágon csoportos főtanszakos zeneoktatásban

FAJLAGOS ÖSSZEG: 20 000 forint/fő/év a 2008/2009. tanévre

- 2008. költségvetési évben időarányosan 4 hónapra,
- 2009. költségvetési évben időarányosan 8 hónapra.

A hozzájárulást a 15. e) pont alatti igényjogosultsági feltételek figyelembevételével az alapfokú művészetoktatás képző- és iparművészeti, táncművészeti, szín- és bábművészeti ágán, valamint a zeneművészeti ágon csoportos főtanszakos zeneoktatásban részt vevő azon intézmények tanulóinak létszáma után igényelhetik az intézményt fenntartó helyi önkormányzatok, amelyek az R. 10–14/F. §-ában meghatározott eljárásban a „Minősített alapfokú művészetoktatási intézmény”, vagy a „Kiválóra minősített alapfokú művészetoktatási intézmény” címet megszerezték.

16.6. Hozzájárulások egyes közoktatási intézményeket fenntartó önkormányzatok feladatellátásához

16.6.1. Középiskolába, szakiskolába bejáró tanulók ellátása

FAJLAGOS ÖSSZEG: 18 000 forint/fő/év a 2008/2009. tanévre

- 2008. költségvetési évben időarányosan 4 hónapra,
- 2009. költségvetési évben időarányosan 8 hónapra.

A hozzájárulást a középiskolába, szakiskolába – nappali rendszerű középfokú iskolai oktatásban részt vevő – bejáró tanulók után a fenntartó

- települési önkormányzat a lakott külterületéről és a közigazgatási területén kívülről bejáró tanuló után,
- megyei önkormányzat a megyei fenntartásban lévő intézménybe más megye közigazgatási területéről bejáró tanuló után,
- a Fővárosi Önkormányzat és a fővárosi kerületi önkormányzatok a fenntartásukban lévő intézménybe a főváros közigazgatási területén kívüli település(ek)ről bejáró tanuló után

veheti igénybe.

Bejáró az a gyermek, tanuló, akinek a lakóhelye, ennek hiányában a tartózkodási helye nem azonos az intézmény székhelyével, illetve telephelyével. Lakott külterületről bejárónak a hozzájárulás igénylése szempontjából az a gyermek, tanuló tekinthető, akit a fenntartó önkormányzat lakott külterületről szervezett formában szállít az intézménybe.

A kollégiumi elhelyezésben részesülők esetén, a kollégium székhelyén, illetve telephelyén nevelésben, oktatásban résztvevők után, továbbá a főváros közigazgatási területén lakók után, ha fővárosi székhelyű, illetve telephelyű óvodát, iskolát vesznek igénybe, a hozzájárulás nem igényelhető.

16.6.2. Intézményi társulás óvodájába, általános iskolájába járó gyermekek, tanulók támogatása

FAJLAGOS ÖSSZEG: 45 000 forint/fő/év a 2008/2009. tanévre

- 2008. költségvetési évben időarányosan 4 hónapra,
- 2009. költségvetési évben időarányosan 8 hónapra.

A hozzájárulást igényelheti az intézményi társulás keretében az intézmény székhelye szerinti önkormányzat a társulásban részt vevő községek óvodai nevelésben, általános iskolai 1–8. évfolyamos oktatásban részt vevő gyermekek, tanulók létszáma után.

a) A 2008. évben alakuló társulások esetén a hozzájárulás az 5–8. évfolyamos tanulók után abban az esetben igényelhető, ha a társulásban fenntartott intézmények 5–8. évfolyamain – az évfolyam-csoportban együttesen – az osztály átlaglétszám eléri a Közokt. tv. 3. számú melléklete I. Létszámhatárok cím alatti osztály átlaglétszámnak a 75%-át.

b) A már működő társulásoknál a hozzájárulás az 5. évfolyamos tanulók után abban az esetben igényelhető, ha a 2008/2009. tanévben az 5. évfolyamon szervezett osztályban tanulók esetében az osztály átlaglétszám eléri a Közokt. tv. 3. számú melléklete I. Létszámhatárok cím alatti osztály átlaglétszámnak a 60%-át. Felmenő rendszerben a 6–8. évfolyamon átlaglétszám elvárás nincs.

Az a)–b) pont szerinti esetekben az átlaglétszám számításnál figyelmen kívül lehet hagyni a nemzetiségi, kisebbségi oktatásra szervezett osztályokat és alkalmazni kell a Közokt tv. 3. számú melléklete II. Az osztályok, csoportok szervezése cím alatti 3. pontjában foglaltakat.

Az igénylés további feltétele az érintett nevelési-oktatási intézmény írásos megállapodásban rögzített közös alapítása és/vagy megállapodás alapján közös üzemeltetése, az intézmény költségvetésének közös meghatározása. Az intézményen belül a társulásba járó gyermeknek, tanulónak a hozzájárulás szempontjából csak azokon az iskolafokozatokon (1–4., és/vagy 5–8. évfolyamra szervezett oktatás, és/vagy óvodai nevelés keretében) résztvevőket lehet tekinteni, amelyekre az érintett települések a közös feladat-ellátást megszervezték.

A társulás intézményeibe járó városi gyermekek, tanulók után a hozzájárulás nem jár.

17. Szociális juttatások, egyéb szolgáltatások

17.1. Kedvezményes óvodai, iskolai, kollégiumi étkeztetés

a) Óvodában, iskolában, kollégiumban szervezett kedvezményes étkeztetés

FAJLAGOS ÖSSZEG: 55 000 forint/fő/év 2008. szeptember 1-jétől december 31-éig időarányosan 4 hónapra

A hozzájárulást igényelheti a helyi önkormányzat az általa fenntartott óvodában, iskolában nappali rendszerű oktatásban, továbbá a kollégiumi ellátásban részt vevő – a 15. jogcímen figyelembe vehető – gyermekek, tanulók után, akik számára a fenntartó a Gyvt. 148. §-ának (5) bekezdése alapján 50%-os normatív étkezési térítési-díj kedvezményt vagy ingyenes étkeztetést biztosít.

Egy, a fenti körbe tartozó gyermek, tanuló után csak egy jogcímen jár a hozzájárulás. Ugyanazon gyermek, tanuló – művészeti (párhuzamos) oktatás, vagy a kiegészítő kisebbségi oktatásban vendégtanulói jogviszony, vagy kollégiumi ellátás esetén – csak egy intézménynél vehető figyelembe.

b) Kiegészítő hozzájárulás a rendszeres gyermekvédelmi kedvezményben részesülő 5. évfolyamos általános iskolai tanulók ingyenes étkeztetéséhez

FAJLAGOS ÖSSZEG: 16 000 forint/fő/év

A hozzájárulást igényelheti a helyi önkormányzat az általa fenntartott általános iskolában nappali rendszerű oktatásban részt vevő gyermekvédelmi kedvezményben részesülő – a 15. jogcímen figyelembe vehető – 5. évfolyamos tanulók után, akik számára a fenntartó ingyenes étkeztetést biztosít.

Egy, a fenti körbe tartozó gyermek, tanuló után az *a)* pont szerinti hozzájárulás mellett jár a hozzájárulás. Ugyanazon gyermek, tanuló – művészeti (párhuzamos) oktatás, vagy a kiegészítő kisebbségi oktatásban vendégtanulói jogviszony, vagy kollégiumi ellátás esetén – csak egy intézménynél vehető figyelembe.

Az *a)–b)* jogcímekekhez kapcsolódó igényjogosultság számítása a Kiegészítő szabályok 10. *k)* pontja szerint történik.

17.2. Tanulók tankönyvellátásának támogatása

a) Tanulók ingyenes tankönyvellátása

FAJLAGOS ÖSSZEG: 10 000 forint/fő/év

A hozzájárulást igénybe veheti a helyi önkormányzat a Közokt. tv. 10. §-ának (4) bekezdése, továbbá a tankönyvpiac rendjéről szóló 2001. évi XXXVII. törvény 8. §-ának (4) bekezdése alapján – az 1–13. évfolyamokon, a szakiskola 9–10. évfolyamán és a szakképzési évfolyamokon – nappali rendszerű oktatásban részt vevő, ingyenes tankönyvellátásra jogosult iskolai tanulók ingyenes tankönyvellátásához a 2008/2009. tanévi nyitó (október 1-jei) közoktatási statisztikai állapotra becsült létszáma alapján.

A hozzájárulás egy tanuló után egy jogcímen igényelhető.

b) Általános hozzájárulás a tanulók tankönyvellátásához

FAJLAGOS ÖSSZEG: 1 000 forint/fő/év

A hozzájárulást a helyi önkormányzatok a Közokt. tv. 118. §-ának (5) bekezdéséhez kapcsolódóan, e melléklet 15. *b)–d)* pontja alapján figyelembe vehető, iskolai nappali rendszerű oktatásban részt vevő tanulók 2008/2009. tanévi közoktatási statisztikai állapotra becsült létszáma alapján igényelhetik.

Az *a)–b)* pontok szerinti hozzájárulással való elszámolás a 2008/2009. tanévi nyitó (október 1-jei) tényleges közoktatási statisztikai létszám alapján történik.

A hozzájárulás folyósítása az Áht. 101. §-ának (7) bekezdése szerint egy összegben, augusztus 25-éig történik.

17.3. Kollégiumi, diákotthoni lakhatási feltételek megteremtése

FAJLAGOS ÖSSZEG: 186 000 forint/fő/év a 2008/2009. tanévre

- 2008. költségvetési évben időarányosan 4 hónapra,
- 2009. költségvetési évben időarányosan 8 hónapra.

A hozzájárulást igénybe veheti a helyi önkormányzat az általa fenntartott intézményben – a Közokt. tv. 53. §-ának (7)–(9) bekezdése alapján biztosított – kollégiumi, externátusi nevelésben, ellátásban részesülő, nappali rendszerű, a Közokt. tv. szerint szervezett iskolai rendszerű oktatásban részt vevő tanuló után, beleértve a sajátos nevelési igényű tanulót is.

Ez a hozzájárulás jár a nappali oktatásban még nem részesülő gyermek után is, ha a kollégium az alapító okirata szerint többcélú intézményként működik, és az óvodai nevelés keretében legalább a hét munkanapjain – szükség szerint hétvégén is – folyamatosan, megszakítás nélkül biztosítja az óvodás gyermekek felügyeletét, ellátását.

Az igénylésnél ezen túl figyelembe kell venni a 15. *f)* és a Kiegészítő szabályok 10. *g)* pontja alatti további feltételeket is.

Kiegészítő szabályok:

1. A lakosságszámra és a korcsoportokba tartozókra a KEKKH adatait a 2007. január 1-jei állapot szerint, a települési önkormányzatok közigazgatási státuszát a 2007. augusztus 1-jei állapot szerint kell figyelembe venni.
2. Gondozási nap: egy gondozott egy napi intézményi gondozása (különbéle ápoló-, gondozó otthonokban, átmeneti és nappali szociális intézményekben, valamint az otthont nyújtó ellátásban), amely az intézménybe történő felvétellel kezdődik és annak végleges elhagyásával fejeződik be. Az ideiglenes távollévők – kórházi ápolás, szabadság – is beszámítanak a gondozási napokba. Az intézményi jogviszony – a kórházi és az otthont nyújtó ellátást kivéve – egy évi folyamatos távollét esetén megszűnik.
3. A helyi önkormányzatok kötelező feladatainak a Szocvtv. 120–122. §-a, illetve a Gyvt. 97. §-a szerinti ellátási szerződés keretében történő ellátása esetén a normatív hozzájárulás igénylésére a szolgáltatás, illetve az intézmény működési engedéllyel rendelkező fenntartója jogosult, kivéve a 11. *a)* pontot, amely jogcímnél – ellátási szerződés esetén is – a települési önkormányzat jogosult a normatív hozzájárulásra.
4. A helyi kisebbségi önkormányzatok és a többcélú kistérségi társulások az általuk nyújtott 11. *c)–e)*, 11. *g)–h)* jogcím szerinti szolgáltatásokhoz kapcsolódóan, továbbá az általuk fenntartott intézményekben a 11. *ab–ad)*, 11. *b)*, 11. *j)*, 11. *k)*, 11. *l)*, 12–14. pontok szerinti hozzájárulásokra jogosultak az egyes jogcímekben szereplő feltételek szerint azzal, hogy a lakosságszámhoz kapcsolódó feltételt a többcélú kistérségi társulásban e feladat(ok)ban részt vevő települések együttesen kell teljesítsék. Többcélú kistérségi társulás 11. *ab–ad)* pontok szerinti hozzájárulásra jogosultsága mellett a társulásban részt vevő települési önkormányzat(ok)nak nem jár a 11. *aa)* pont szerinti hozzájárulás.

5. A) A 11. *ab*)–14. *b*) pontokban szereplő hozzájárulásokat azok a helyi önkormányzatok, többcélú kistérségi társulások vehetik igénybe, amelyek a személyes gondoskodást nyújtó szociális intézmény és a falugondnoki szolgálat működésének engedélyezéséről, továbbá a szociális vállalkozás engedélyezéséről szóló 188/1999. (XII. 16.) Korm. rendelet, illetve a gyermekjóléti és gyermekvédelmi szolgáltatótevékenység engedélyezéséről, valamint a gyermekjóléti és gyermekvédelmi vállalkozói engedélyről szóló 259/2002. (XII. 18.) Korm. rendelet szerinti működési engedéllyel rendelkeznek.

5. B) Az e mellékletben meghatározott támogatások igénybevétele során új belépőnek minősül a személyes gondoskodást nyújtó szociális intézmény, szolgáltató önkormányzati fenntartója

a) támogató szolgálat, közösségi ellátások, utcai szociális munka esetében, ha a szolgáltatásra 2007. december 31-én jogerős működési engedéllyel nem rendelkezik,

b) jelzőrendszeres házi segítségnyújtás esetében azon ellátottakra vonatkozóan, akikre tekintettel 2007. december hónapban normatív hozzájárulásban nem részesült, illetve azon ellátottakra vonatkozóan, akikre tekintettel 2007. évben a Magyar Köztársaság 2007. évi költségvetéséről szóló 2006. évi CXXVII. törvény (a továbbiakban: 2007. évi Kvtv.) 3. számú mellékletének 11. *eb*) pontja alapján részesült hozzájárulásban.

Nem minősül új belépőnek azon szolgáltatás, ellátott, illetve férőhely, amelyet a – 2007. évben normatív hozzájárulásban részesülő – fenntartótól 2008. évben más önkormányzat, társulás vagy többcélú kistérségi társulás vesz át.

5. C) A 11. *c*) Szociális étkeztetés és a 11. *d*) Házi segítségnyújtás jogcímei esetében az év közben jelentkező többletigényhez kapcsolódó támogatás igénylésére – mind az évközbeni, mind az év végi elszámolás többletigényeit illetően – nem az Áht. 64. §-a (5) bekezdése *b*) pontjának és 64. §-a (7) bekezdésének szabályait kell alkalmazni. Az évközi és az év végi többletigényhez a XXVI. Szociális és Munkaügyi Minisztérium fejezet 16. cím, 48. alcím, 2. jogcímcsoport „Szociális szolgáltatások kiegészítő támogatása” előirányzatból pályázati úton lehet támogatást nyerni.

Többletigénynek az minősül, ha az Áht. 64. §-ának (3) bekezdése szerinti rendeletben szereplő előirányzat számításánál figyelembe vett ellátotti létszám nő. Ellátotti létszámon az e melléklet 11. *ca–cd*) jogcímcsoporton, illetve a 11. *da–dc*) jogcímcsoporton jelentkező mutatószámok jogcímcsoportonkénti összegét kell érteni.

5. D) A támogató szolgáltatáshoz és a közösségi ellátásokhoz 2009. évtől a XXVI. Szociális és Munkaügyi Minisztérium fejezetből pályázati úton lehet támogatás nyerni.

6. A 11–14. *b*) pontokban szereplő feladatokhoz kapcsolódó normatív hozzájárulásra jogosult a székhely önkormányzat abban az esetben, ha a szolgáltatást a helyi önkormányzatok társulásairól és együttműködéséről szóló 1997. évi CXXXV. törvény (a továbbiakban: Ttv.) 8., 9. és 16. §-a szerinti intézményi társulás keretében biztosítja. Intézményi társulás keretében történő működtetése esetén

- a jogosultságot a közigazgatási hivatal vezetőjének nyilatkozatával kell igazolni, amelynek tartalmaznia kell, hogy a megállapodás törvényes,

- a működési engedély egy példányával a társulásban részt vevő valamennyi önkormányzatnak rendelkeznie kell.

Intézményi vagy többcélú kistérségi társulás keretében történő működtetés esetén

- a 11. a) pont szerinti hozzájárulás összegének számításánál a társult települések összlakosságát kell figyelembe venni,
- a 11. ab–ad) pontok szerinti hozzájárulásra jogosultság esetén a társulásban részt vevő önkormányzat(ok)nak nem jár a 11. aa) pont szerinti hozzájárulás,
- a 11. e), 11. gb), 11. h) pontok szerinti hozzájárulások akkor vehetők igénybe, ha a társult települések lakosságszáma együttesen meghaladja a 10 000-et,
- a 11. b) pont alatti hozzájárulás akkor vehető igénybe, ha a társult települések lakosságszáma együttesen meghaladja a 40 000-et,
- a 11. i) pont alatti hozzájárulás akkor vehető igénybe, ha a társult települések lakosságszáma együttesen meghaladja az 50 000-et.

A 11. ab–ad) jogcímek esetében intézményi társulásnak kell tekinteni, ha a települési önkormányzat a többcélú kistérségi társulással kötött megállapodás alapján látja el a feladatot a megállapodásban foglalt és a működési engedélyben ellátási területként feltüntetett településeken.

7. A 11. a)–b), 11. f)–i) pontokban szereplő hozzájárulások teljes összege abban az esetben jár, ha a szolgáltatás a tárgyév egészében működik.

Töredékévi működtetés esetén a hozzájárulás a működés megkezdését követő hónap 1-jétől, illetve megszűnése hónapjának utolsó napjáig időarányosan jár.

A 11. a) pontra vonatkozóan: egy lakosra csak egyszer igényelhető a normatív hozzájárulás.

8. A 12. pontban szereplő, a gyermekvédelmi szakellátáshoz kapcsolódó hozzájárulások [12. aa) és 12. ba) jogcímek] igénybevételének sajátos szabályai:

- A gyámhatósági határozattal ideiglenes hatállyal elhelyezett, átmeneti vagy tartós nevelésbe vett, illetve ideiglenes hatállyal elhelyezett beutalt gyermek szociális intézményi tartós elhelyezése esetén a gyermek számára otthont nyújtó ellátást biztosítani köteles helyi önkormányzat a 12. aa) pont szerinti jogosultság alapján járó normatív hozzájárulást veheti igénybe, és azt – időarányosan – átadja a gyermeket ellátó intézményt fenntartó önkormányzat számára.
- Amennyiben a gyermekvédelmi ellátásban részesülő gyermek bölcsődei ellátásban vagy közoktatási szolgáltatásban részesül, akkor az intézményt fenntartó önkormányzat jogosult a feladathoz kapcsolódó e melléklet szerinti normatív hozzájárulásoknak a 17.3. pont kivételével történő igénybevételére is, az ott meghatározott feltételek szerint. A 17.3. pont szerinti ellátás esetén az intézményben elhelyezett gyermekek után a 12. ba) pont szerinti normatív hozzájárulás vehető igénybe.
- A 12. aa) és 12. ba) pontok szerinti ellátásban részesülők gondozási napok szerinti nyilvántartását – elhelyezés-típusonként – a területi gyermekvédelmi szakszolgálat köteles vezetni az ellátást nyújtó intézmények adatszolgáltatása alapján.
- Ha a bentlakásos és átmeneti intézmény közoktatási feladatot is ellát, akkor a fenntartó önkormányzat az intézményen belül oktatott tanulók alapján igénybe veheti

a feladatokhoz kapcsolódó e melléklet szerinti közoktatási célú normatív hozzájárulásokat és kiegészítő támogatásokat is, az ott meghatározott feltételekkel.

- Gyermekvédelmi szakellátást biztosító intézményben elhelyezett gyermek lakhelyét annak alapján kell megállapítani, hogy az elhelyezését szolgáló épület melyik településen van.
- Az otthont nyújtó ellátás nevelőszülő, illetve gyermekotthon által történő biztosítása esetén az ellátottak száma éves átlagban nem haladhatja meg a fenntartó által működtetett – a működési engedélyben meghatározott – nevelőszülői, illetve gyermekotthoni összférőhelyszám 100%-át.

Ha a gyermekvédelmi ellátásban részesülő gyermek más önkormányzat által fenntartott intézményben szervezett intézményi étkeztetésben részesül, az étkeztetésért a Gyvt. 146. §-ának (2) bekezdése szerint kell térítési díjat fizetni.

A hozzájárulást nem vehetik igénybe a helyi önkormányzatok a központi költségvetési szerv által fenntartott intézményekben (javítóintézetben, gyermekotthonban, szociális intézményben, büntetés-végrehajtási intézetben stb.) és a központi költségvetés által finanszírozott humánszolgáltatás keretében ellátottak után.

9. A nappali, illetve a bentlakásos intézményi ellátást nyújtó intézményekben – kivéve a hajléktalanok nappali intézményét – a Szocvtv. 92/K. §-ának (5) bekezdése alapján az ellátottak száma éves átlagban nem haladhatja meg a működési engedélyben szereplő férőhelyszám 100%-át.

10. A 15–17. pont alatti normatív hozzájárulásokhoz kapcsolódó kiegészítő és értelmező rendelkezések:

a) A közoktatási célú normatív hozzájárulások igénylési és elszámolási feltételeit 2008. január 1-jétől augusztus 31-éig, a 2007/2008. nevelési évre, illetve tanévre a 2007. évi Kvtv. határozza meg.

b) E jogcímek tartalmazzák a Közokt. tv.-ben és végrehajtási rendeleteiben meghatározott közoktatási, kötelezően ellátandó szakmai feladatokhoz ezen belül a diáksporthoz, a szabadidős programok szervezéséhez, kulturális neveléshez, továbbá egyes pedagógus-juttatásokhoz a szakkönyvvásárláshoz, a kiemelt munkavégzésért járó kereset-kiegészítéshez, a pedagógiai szakmai szolgáltatások igénybevételehez kapcsolódó hozzájárulást.

c) Kizárólag olyan, önkormányzat által fenntartott intézményben ellátott, oktatott létszám után vehetők igénybe a hozzájárulások, amely intézmény alapító okiratában az igényjogosultságot megalapozó tevékenység szerepel, sajátos nevelési igényű tanulók után akkor, ha 2008. szeptember 1-jéig az alapító okirat meghatározza a fogyatékoság típusát is, továbbá amely OM azonosítóval rendelkezik. A 15–17. pont alatti hozzájárulások olyan tanulók és alkalmazottak után vehetők igénybe, akik rendelkeznek tanulói, illetve pedagógus azonosító-számmal, ide nem értve az óvodai ellátásban, és korai fejlesztésben, gondozásban részesülőket.

d) A hozzájárulások igénybevétele és az elszámolás a megfelelő közoktatási statisztikai adatokra és az azt megalapozó előírt tanügyi okmányokra, valamint a hozzájárulást megalapozó okmányokra, analitikus nyilvántartásokra épül. Nem korlátozzák az igénybevételt a közoktatási törvénynek a maximális csoport/osztály létszám betartására

vonatkozó követelményei, ezt a jogsértő oktatás-szervezést az Oktatási Hivatal hatósági eljárásában vizsgálja és szankcionálja.

e) Az igényjogosultság számításánál jogcímenként előforduló tört létszám esetén – a 15. pont szerinti hozzájárulások kivételével – az általános kerekítési szabályokat kell fenntartói szinten alkalmazni.

f) A 16–17. pont alatti normatív hozzájárulások megállapítása az önkormányzatok által közölt tényleges – az előző év október 1-jei közoktatási statisztikai adatok –, illetve a költségvetési évben induló tanévre becsült, tanévi nyitó létszámok figyelembevételével központilag történik a következő képlet szerint:

$$E_i = \underbrace{S_1 * \frac{F_1 * 8}{12}}_{\text{kerekítés Ft-ra}} + \underbrace{S_2 * \frac{F_2 * 4}{12}}_{\text{kerekítés Ft-ra}}$$

ahol

E_i = támogatási előirányzat (Ft),

S_1 = a 2007/2008. tanévi nyitó statisztikai adat (fő), tervezésnél, elszámolásnál tényadat,

F_1 = a 2007/2008. tanévre vonatkozó normatív hozzájárulás fajlagos összege (Ft/fő),

S_2 = a 2008/2009. tanévi nyitó statisztikai adat (fő), tervezésnél becsült, elszámolásnál tényadat,

F_2 = a 2008/2009. tanévre vonatkozó normatív hozzájárulás fajlagos összege (Ft/fő).

A 16.2.2., 16.2.3. és 17.1. pont alatti hozzájárulási jogcímek esetében a számításnál a fenti képlet helyett a *h*) és *k*) pontokban foglalt előírások az irányadók.

Azoknál a jogcímeknél, ahol a létszám megállapítása a *c*) pont szerinti egyéb tanügyigazgatási dokumentumokra, illetve analitikus nyilvántartásokra épül, az ezek alapján – tanévenként, költségvetési éven belül – számított mutató a tervezés és az elszámolás alapja. Azoknál a jogcímeknél, ahol a mutatót éves átlaglétszámra számítva kell meghatározni, a képletben mindkét tanévre azonos mutató szerepel.

A 15. pont alatti normatív hozzájárulás megállapítása az önkormányzatok által közölt, a 2007/2008. nevelési évi, tanévi tényleges, és a 2008/2009. nevelési évi, tanévi becsült nyitó létszámokból központilag kiszámított közoktatási teljesítmény-mutató alapján történik. A 15. g) pont szerinti teljesítmény-mutató megállapításához figyelembe kell venni az *i*) pontban foglaltakat is.

A fenntartók saját számításaikhoz, a tervezéshez, illetve az évvégi elszámoláshoz a központi számításokban alkalmazott, a 2007. évi Kvtv. 3. számú melléklete Kiegészítő szabályok 10. f) pontja alatti paraméter-rendszert augusztus 31-éig, a következő paraméter-rendszert szeptember 1-jétől alkalmazzák a 2008/2009. nevelési évre, tanévre:

Intézmény	Évfolyam-csoportok (nyitvatartás)		Gyermekek, tanulók heti foglalkoz- tatási időkerete	Csoport/ osztály átlaglétszám	Közzoktatási törvény szerinti pedagógus heti kötelező óraszám	Intézmény-típus- együttható	Tanítási együttható (Teh)
1	2		3	4	5	6	7 = 3/5*6
Óvoda	1–2. nevelési év	maximum napi 8 óra	51,0	20	32	0,85	1,35
	3. nevelési év		51,0	17	32	0,85	1,35
	1–2. nevelési év	napi 8 órát meghaladja	61,0	20	32	0,85	1,62
	3. nevelési év		61,0	17	32	0,85	1,62
Általános iskola	1–2. évfolyam		26,4	21	22	1,0	1,20
	3. évfolyam		26,8	17	22	1,0	1,22
	4. évfolyam		30,6	16	22	1,0	1,39
	5–6. évfolyam		34,0	23	22	1,0	1,55
	7–8. évfolyam		38,8	20	22	1,0	1,76
Középfokú iskola	9–10. évfolyam		46,6	28	22	1,1	2,33
	11–13. évfolyam		55,1	26	22	1,1	2,76
Szakképzés elméleti képzés	Felzárkóztató 9. évfolyam, szakiskola, szakközépiskola első, második szakképzési évfolyama		40,6	28	22	1,1	2,03
	Szakiskola, szakközépiskola harmadik és további szakképzési évfolyama		40,6	26	22	1,1	2,03
Alapfokú művészet- oktatás	Zeneművészeti ág – egyéni foglalkozás keretében szervezett – előképző, alapképző és továbbképző évfolyama		5,7	8	22	0,64	0,17
	Képző- és iparművészeti, táncművészeti, szín- és bábművészeti ág előképző, alapképző és továbbképző évfolyama, zeneművészeti ágon csoportos főtanzakos oktatás		5,7	10	22	0,3	0,08
Kollégiumi, externátusi nevelésre, oktatásra szervezett foglalkoztatási csoportok			38,0	25	30	1,026	1,30
Napközis/ tanuló- szobai, iskola- otthonos foglalkoz- tatás	1–4. évfolyamos napközis foglalkoztatás		22,5	25	23	0,25	0,24
	5–8. évfolyamos napközis/tanulószobai foglalkoztatás		15,0	25	23	0,25	0,16
	1–2. évfolyamon iskolaotthonos oktatás		22,5	21	22	0,26	0,27
	3. évfolyamon iskolaotthonos oktatás		22,5	17	22	0,26	0,27
	4. évfolyamon iskolaotthonos oktatás		22,5	16	22	0,26	0,27

g) Az *f)* pontban foglaltak nem alkalmazhatók,

- ha a 15. *d)* szerinti – a szakképzési törvény rendelkezéseinek megfelelően, a szakképzési évfolyamokon szervezett – szakmai elméleti oktatás tört tanéves rendszerben folyik,
- ha a 16.1.2. pont szerinti iskolai szakmai gyakorlati képzés tört tanéves rendszerben, vagy részben iskolai, részben – együttműködési megállapodás alapján – nem iskolai tanműhelyben folyik,
- ha részben az iskolai tanműhelyben, – együttműködési megállapodás alapján – részben más helyi önkormányzat által fenntartott központi képzőhelyen, vagy nem iskolai tanműhelyben folyik,
- ha a 15. *f)*, illetve 17.3. pont szerinti kollégiumi (externátusi) nevelés, ellátás, elhelyezés a tanéven belüli félévre, vagy tanéven belüli időszakos elhelyezésre korlátozódik, beleértve a 16.2.1. pont alatti a sajátos nevelési igényű gyermekek, tanulók kollégiumi (externátusi) nevelését, ellátását, elhelyezését is.

Az érintett tanulók után igényelt hozzájárulás tervezése, elszámolása a tanévenként az iskolai szakmai elméleti, illetve gyakorlati szakképzésben, kollégiumi elhelyezésben töltött időszak figyelembevételével számított létszám alapján történik. Ha a 15. *d)* és 16.1.2. pont szerinti szakképzés tört tanéves rendszerben folyik, valamint a 15. *f)* pont alatti kollégiumi elhelyezésre tört tanévben kerül sor és ezzel összefüggően változik a tanulók létszáma, az érintett tanulók után a hozzájárulás igénylése és elszámolása az egyes félévekben oktatott, illetve kollégiumban elhelyezett létszám – a félévváltások időpontjához igazodóan – 1/12, 7/12, illetve 4/12 részének átlaga alapján történik. A képzési program szerint iskolai, központi képzőhelyi és nem iskolai (változó) képzőhelyen történő, az egyes helyszíneken zajló gyakorlati képzésre fordított idő arányában, illetve a kollégiumi szolgáltatás igénybevétele arányában kell megosztani a tanulók létszámát. Amennyiben az előbbiek szerint számítható létszám nem egész szám (tört létszám), akkor a fenntartói szinten összesített mutatószámánál a kerekítés általános szabályait kell alkalmazni.

h) A 16.2.2. és 16.2.3. pont szerinti hozzájárulás a 2008. naptári évben az ezen ellátásokat igénybe vevők 2007/2008. tanévi és 2008/2009. tanévi becsült átlagléttszáma együttes összegének figyelembevételével számított és tízzel elosztott átlagléttszáma után igényelhető. Az elszámolás az előbbiek szerint számított tényleges átlagléttszám alapján – 8/12-ed súllyal a 2007. évi Kvtv.-ben, 4/12-ed súllyal pedig a 2008. évi költségvetési törvényben meghatározott fajlagos mérték figyelembevételével – történik.

i) A 15. *g)* pont szerinti, a napközis és tanulószobai foglalkozás szervezéséhez a foglalkozásokon részt vevő tanulók után a 2008. évi költségvetési évre – szeptember 1-jétől időarányosan 4 hónapra – a 2008/2009. tanévi becsült átlagléttszám alapján tervezhető, illetve igényelhető a hozzájárulás. Az elszámolásnál a foglalkozási naplók szerint a 2008/2009. tanévre, a naponként összesített tényleges létszámot 62 nappal kell elosztani. A 2007/2008. tanévre – a január 1-jétől augusztus 31-éig időarányosan 8 hónapra – a 2007. évi költségvetési törvény alapján figyelembe vehető létszámot pedig 123 nappal kell osztani. Ha a tanévek átlagában a Közokt. tv. 53. §-ának (4) bekezdésében foglalt időkeret legalább 75%-át nem éri el a tényleges foglalkoztatási órák száma, a hozzájárulásra való igényjogosultság számításánál a foglalkozáson résztvevők átlagléttszámát kettővel el kell osztani. Abban az esetben, ha a tanulók számára a Közokt. tv. 53. §-ának (4) bekezdésben meghatározott időkereten felüli

foglalkoztatást is szerveznek, nem igényelhető egy tanuló után ezen a jogcímen többszörös hozzájárulás.

j) A nemzeti, etnikai kisebbségi oktatáshoz meghatározott 16.3. ponton belüli kiegészítő hozzájárulások igénylésének együttes feltételei a következők:

- a nevelési-oktatási intézmény alapító okirata tartalmazza a nemzeti-etnikai kisebbségi feladatok ellátását, és
- a nemzeti, etnikai kisebbségek óvodai nevelését vagy iskolai nevelését és oktatását a nemzeti, etnikai kisebbséghez tartozó gyermek szülőjének, gondviselőjének írásban benyújtott igénye alapján szervezzék, és
- amennyiben az óvoda, iskola olyan településen működik, ahol nem jött létre helyi kisebbségi önkormányzat, illetve nincsen kisebbségi szószóló, be kell szerezni az országos kisebbségi önkormányzat nyilatkozatát, mely szerint az oktatási intézmény nemzeti, etnikai kisebbségi feladatot lát el.

k) A 17.1. *a)* pont alatti, a gyermek és tanulói intézményi étkeztetéshez kapcsolódó hozzájárulások az étkeztetést igénybe vevő, térítésidj-kedvezményre jogosult gyermekek, tanulók 2008. évi becsült átlagléttszáma és az étkezési napok száma alapján tervezhető, illetve igényelhető. A hozzájárulás szempontjából a szervezett intézményi (óvodai, kollégiumi, iskolai) étkeztetésben résztvevők számának megállapításánál egy fő – függetlenül attól, hogy többszöri étkezésben is részt vesz – csak egy létszámként és egy jogcímen szerepelhet. Az igényjogosultság szempontjából egy fő létszámnak az a gyermek, tanuló számít, akinek naponta legalább a déli, többfogásos, meleg, főétkezés az intézmény által szervezett keretek között biztosított. Az elszámolás dokumentuma az étkeztetési nyilvántartás és a térítésidj-kedvezményre való jogosultságot alátámasztó irat (határozat). Az étkezésben résztvevők naptári évre, naponként összesített éves létszámát el kell osztani óvodai étkeztetés esetén 220 nappal, kollégiumi étkeztetés esetén 200 nappal, iskolai étkeztetés esetén 185 nappal. A nyári szünetben szervezett napközi ellátáshoz (üdültetéshez, táboroztatáshoz, egyéb szabadidős programhoz) kapcsolódóan biztosított szervezett étkeztetésben résztvevők létszáma előbbi számításokban nem vehető figyelembe. A 17.1. *b)* pont alatti kiegészítő hozzájárulás az *a)* pont szerinti hozzájárulás mellett jár.

l) Intézményi társulás óvodájába, általános iskolájába járó gyermekek, tanulók jogcímén a 2009/2010. tanévben az 5–6. évfolyamon, a 2010/2011. tanévben az 5–7. évfolyamon, a 2011/2012. tanévben az 5–8. évfolyamon szervezett osztályban tanulók után abban az esetben lesz igényelhető hozzájárulás, ha az érintett évfolyamokon tanulók esetében az osztály átlagléttszám – az érintett évfolyamokon együttesen – eléri a Közokt. tv. 3. számú melléklete I. Létszámhatárok cím alatti osztály átlagléttszámnak a 60%-át.

A 15–17. pont szerinti hozzájárulásra jogosult a helyi önkormányzat és a többcélú kistérségi társulás az általa fenntartott intézményekben nyújtott szolgáltatások alapján, továbbá az a fenntartó is, amely a szolgáltatást a Ttv. 8., 9. és 16. §-a szerinti intézményi társulás keretében biztosítja.

4. számú melléklet a 2007. évi CLXIX. törvényhez**A helyi önkormányzatokat megillető személyi jövedelemadó megosztása**

A helyi önkormányzatokat együttesen az állandó lakhely szerint az adózók által 2006. évre bevallott, az Adó- és Pénzügyi Ellenőrzési Hivatal által településenként kimutatott (a továbbiakban: településre kimutatott) személyi jövedelemadó 40%-a illeti meg az *A)* és *B)* pontban meghatározott szabályok szerint. Az *A)–B)* pontban foglaltakat helyi önkormányzatonként részletezve az államháztartásról szóló 1992. évi XXXVIII. törvény (a továbbiakban: Áht.) 64. §-ának (3) bekezdésében meghatározott PM–ÖTM együttes rendeletben (a továbbiakban: PM–ÖTM együttes rendelet) kell közzétenni.

Előirányzat: 571 078,8 millió forint

A) A települési önkormányzatot megilleti a településre kimutatott személyi jövedelemadó 8%-a.

Előirányzat: 114 215,8 millió forint

B) A helyi önkormányzatokat a településre kimutatott személyi jövedelemadó 32%-a illeti meg az I–III. pont szerint.***I. E törvény 3. számú melléklete jogcímeihez átengedett személyi jövedelemadó***

Előirányzat: 336 003,6 millió forint

II. A megyei önkormányzatok személyi jövedelemadó-részesedése

Előirányzat: 12 256,6 millió forint

Ebből minden megyei önkormányzatot megillet:

- | | |
|---|--------------------|
| <i>a)</i> egységesen | 355 millió forint, |
| <i>b)</i> a megye 2007. január 1-jei lakosság száma után | 110 forint/fő, |
| <i>c)</i> a megyei fenntartású intézményekben ellátottak után | 20 000 forint/fő. |

A *c)* pontban az ellátottak számbavételénél az e törvény 3. számú mellékletének 11. *j)–l)*, 12., 14. számú jogcíméhez kapcsolódó ellátott, a 13. *a)* jogcímhez kapcsolódó férőhely, valamint – a 3. számú melléklet kiegészítő szabályainak 10. *a)* pontjában foglaltak figyelembevételével számított 2008. évi – a 15., 16.1., 16.2.2., 16.2.3., 16.3., 16.4., 16.5.1., 17.1. számú jogcímhez kapcsolódó gyermek, tanuló létszámot együttesen kell alapul venni.

A *B)/I.* és a *B)/II. c)* pont szerinti személyi jövedelemadó összege az e törvény 3. számú mellékletének idekapcsolódó normatív támogatásait és hozzájárulásait megalapozó mutatószámok alakulását követi.

III. A települési önkormányzatok jövedelem differenciálódásának mérséklése

Előirányzat: 108 602,8 millió forint

1. Azoknál a települési önkormányzatoknál, amelyeknél az *A)* pont szerinti személyi jövedelemadó-bevétel és a 2. pont szerinti iparüzési adóerő-képesség – a 2007. január 1-jei lakosság számra – együttesen számított egy főre jutó összege nem éri el a 4. pontban szereplő összeget, a bevétel e szintig kiegészül.

Ha az egy főre jutó összeg nagyobb a 4. pontban szereplő összegnél, akkor a központi költségvetési kapcsolatból származó forrásokból az önkormányzatot együttesen megillető összeg az 5. pontban szereplő számítási módszer alapján csökkentésre kerül. (A kiegészítés és a csökkentés a továbbiakban együtt: jövedelemkülönbség mérséklése.)

Az önkormányzatok közigazgatási státuszát a 2007. augusztus 1-jei állapotnak megfelelően a Közigazgatási és Elektronikus Közszolgáltatások Központi Hivatala adatai alapján kell figyelembe venni.

2. E törvény szempontjából iparüzési adóerő-képesség a költségvetési évben a települési önkormányzat iparüzési adóelőlegét meghatározó adóalap 1,4%-a.

2.1. Azon települési önkormányzatok esetében, amelyek 2007. július 1-jén hatályos iparüzési adóról szóló rendelettel rendelkeznek, a 2008. évi iparüzési adóelőlegét meghatározó, településre jutó adóalap (a továbbiakban: adóalap):

a 2007. teljes évről benyújtott iparüzési adóbevallásokban szereplő – a helyi adókról szóló 1990. évi C. törvény alapján megállapított – adóalap, amelyet

2.1.1. növelni kell:

a) a 2007. töredék évre szóló adóbevallás adóalapjának évesített összegével.

Töredék év:

– a 2007. július 1-je előtt, 2007. év közben bevezetett iparüzési adóról szóló rendelet hatálybalépésétől december 31-éig terjedő időszak,

– az állandó jellegű vállalkozási tevékenységet az önkormányzat illetékességi területén 2007. év közben kezdő, és azt 2007-ben meg nem szüntető adózó bevallásában szereplő időszak. (Meggusztntnek tekintendő a vállalkozás abban az esetben is, ha az adott önkormányzat illetékességi területén telephelyét felszámolja.)

b) a 2007. évről bevallási kötelezettséget nem teljesítő vállalkozások, illetve a naptári évtől eltérő üzleti évet választó adózók utolsó, teljes évről szóló bevallásában szereplő adóalappal, ennek hiányában az utolsó bevallásban szereplő adóalap évesített összegével. Az utolsó bevallásban szereplő adóalapot figyelmen kívül kell hagyni, ha:

– a vállalkozást bírósági végzés alapján a cégjegyzékből 2007. december 31-éig törölték,

– a személyi jövedelemadóról szóló 1995. évi CXVII. törvényben meghatározott mezőgazdasági östermelő tevékenységéből származó bevétele 2007. évben nem haladta meg a 600 000 forintot,

– az ideiglenes építőipari tevékenységet folytató, illetőleg természeti erőforrást feltáró vagy kutató adóalany 2007. évben, az önkormányzat illetékességi területén végzett tevékenységének időtartama nem érte el a 181 napot,

– az egyéni vállalkozó vállalkozói igazolványát 2007. december 31-éig – az okmányirodai nyilvántartás szerint – visszaadta vagy visszavonták,

c) az elótársaságok 2008. évben benyújtott záró adóbevallásában szereplő adóalappal,

d) a 2008-ban kezdő vállalkozások várható adóösszegéből számított adóalappal, kivéve az ugyanazon évben megszűnő és záró adóbevallást benyújtó vállalkozások adóalapját,

e) a 2008-ban megszűnő vállalkozások 2008. évben benyújtott záró adóbevallásában szereplő adóalappal;

2.1.2. csökkenteni kell:

a) a 2007. december 31-ével megszűnt vállalkozások adóbevallásában szereplő – a számításban figyelembe vett – adóalappal,

b) a 2008-ban megszűnő és záró adóbevallást beadó vállalkozások 2007. évről szóló bevallásában szereplő – a számításban figyelembe vett – adóalappal,

c) a 2008-ban megszűnő és záró adóbevallást beadó vállalkozások bírósági végzés szerint kielégíthetetlen iparüzési adófizetési kötelezettségéhez kapcsolódó – a számításban figyelembe vett – adóalappal,

d) a 2008-ban naptári évtől eltérő üzleti évet választó és ezzel kapcsolatban 2008-ról adóbevallást beadó vállalkozások 2007. évről szóló bevallásában szereplő – a számításban figyelembe vett – adóalappal.

2.1.3. A 2.1.1. és a 2.1.2. alapján számított adóalapot korrigálja

a) a 2007-re, illetve 2008-ra vonatkozó, 2008. évben benyújtott önellenőrzési adóalap-változás,

b) a 2007. évet megelőző évek önellenőrzése miatt 2008. évben
– visszatérítésre vagy befizetésre kerülő, továbbá
– az önkormányzatot megillető adóra, illetve fennálló adótartozásra elszámolásra kerülő iparüzési adó adóalapja,

c) a számításban figyelembe vett „nulla” összegű adóalapra megfizetett iparüzési adóhoz kapcsolódó adóalap,

d) az önkormányzatok szerződésben rögzített adóbevétel megosztásának arányában az olyan vállalkozás adóalapja, amely az önkormányzatok együttműködése révén telepedett le az egyik, megállapodásban szereplő önkormányzat területén.

2.2. Azon települési önkormányzatok esetében, amelyek 2007. július 1-jén hatályos iparüzési adóról szóló rendelettel rendelkeztek, és azt 2007. július 1. és 2008. december 31. között hatályon kívül helyezték, a 6. pontnak megfelelő elszámoláskor az iparüzési adóerő-képességükben érvényesítendő adóalap megegyezik a 2.1. pont szerinti, 2007. teljes évi adóalappal, figyelembe véve

a) a 2.1.1. pont szerinti növelő tényezők közül az a) és b) pontot azzal, hogy az a) pont szerinti évesítendő töredék évnél számít az önkormányzat által 2007. július 1. és 2007. december 31. között hatályon kívül helyezett iparüzési adóról szóló rendeletnek megfelelően az adóbevallásokban megjelenő időszak,

b) a 2.1.2. pont szerinti csökkentő tényezők közül az a) pontot, és

c) a 2.1.3. pont szerinti adóalap korrigáló tényezőket.

2.3. Ha a települési önkormányzat 2007. július 1-jén nem rendelkezett hatályos iparüzési adóról szóló rendelettel, az iparüzési adóerő-képessége megegyezik az önkormányzattípus, azon belül népességszám szerinti kategóriába tartozó önkormányzatok 2.1. pont szerinti adóerő-képességének – a legalacsonyabb és legmagasabb adóerő-képességű önkormányzatok egy-egy tizede figyelmen kívül hagyásával – számított átlagával.

3. A települési önkormányzat a jövedelemkülönbség mérséklés meghatározásához a 2008. évi iparüzési adóerő-képességéről az Áht. 64. §-ának (1) bekezdése szerinti mutatószám-felmérés során adatot szolgáltat a Magyar Államkincstár Regionális Igazgatósága illetékes megyei szervezeti egysége (a továbbiakban: Igazgatóság) részére.

3.1. A települési önkormányzat iparüzési adóerő-képessége évközi alakulását figyelembe véve módosíthatja jövedelemkülönbség mérséklését, az Áht. 64. §-a (5) bekezdésének megfelelően. A normatív hozzájárulások alakulásának jövedelemkülönbség mérséklésre gyakorolt hatása csak az év végi elszámolás során érvényesül.

4. A jövedelemkülönbségek mérséklésénél településnagyság szerint figyelembe veendő lakosonkénti értékhatár forintban:

a) község 500 főig	36 203
b) község 501–2000 főig	36 300
c) község 2000 fő felett	36 500
d) város 10 000 főig	38 750
e) város 10 000 fő felett	40 230
f) megyei jogú város	42 385
g) főváros (kerületekkel együtt)	46 525

Az a)–f) pontban szereplő, térségi feladatokat is ellátó települési önkormányzatok esetén az értékhatár a B)/II. c) pont szerinti fajlagos összeg kétszerese és e törvény 3. számú melléklet 12., 13. a) pont szerinti ellátott, a 15. c)–f), 16.1. pont szerinti tanulók, a 16.3., 16.4., 16.5.1. és 17.1. pontokból a középiskolában, szakiskolában és a szakképző évfolyamon tanulók, illetve kollégiumban elhelyezettek, a 16.2.2., 16.2.3. pont szerinti ellátottak – a 3. számú melléklet kiegészítő szabályainak 10. a) pontjában foglaltak figyelembevételével számított 2008. évi – együttes száma szorzatának a település 2007. január 1-jei lakosság számára vetített összegével tovább nő.

5. A 4. pont szerinti értékhatár %-ában a levonás sávonkénti számítása:

A 4. pontban szereplő értékhatár %-ában sávonként		Sávonként a levonásra kerülő egy főre jutó összeg		A normatív hozzájárulásból levonásra kerülő összeg
%-ban	forint/fő	%-ban	forint/fő	4. oszlop összesen x a település 2007. január 1-jei lakosság száma forintban
1.	2.	3.	4.	5.
100–125		0		–
125–150		25		–
150–170		35		–
170–180		50		–
180–200		80		–
200 felett		90		–
Levonandó összesen:	–	–		

a) A levonandó összeg nem lehet több, mint a települési önkormányzatot – beleértve a helyi kisebbségi önkormányzatokat is – a kötelezően ellátandó feladatai után e törvény 3. számú melléklet 1., 5., 7–9., 10. a)–b), 11. b)–m), 14., 15. a), b), g), 16.6.2. pontok, valamint a 16.2.1., 16.3., 16.4., 16.5.1., 17.1., 17.3. pontokból az óvodás és 1–8. évfolyamon tanulók alapján 2008-ban megillető normatív hozzájárulás összegének 80%-a.

b) Községi önkormányzatoknál a levonandó összeg felső határába nem számít bele az intézményfenntartó települést megillető 16.6.2. jogcím szerinti normatív hozzájárulás 2008. évi összege.

A közoktatási célú normatív hozzájárulások a) és b) pont szerinti számítása a 3. számú melléklet kiegészítő szabályainak 10. a) pontjában foglaltak figyelembevételével történik.

6. A települési önkormányzatnak az Áht. 64. §-a (7) bekezdésének megfelelően év végén el kell számolnia a 2008. évi végleges iparüzési adóerő-képesség és a normatív hozzájárulások év végi alakulásának jövedelemkülönbség mérséklésre gyakorolt hatásával.

6.1. A normatív hozzájárulások év végi alakulásának a jövedelemkülönbség mérséklésre gyakorolt hatásával való külön elszámolást igénybevételi kamatfizetési kötelezettség nem terheli.

6.2. Ha a PM–ÖTM együttes rendeletben közzétett jövedelemkülönbség mérséklés, és a 2008. évi végleges iparüzési adóerő-képesség alapján – a normatív hozzájárulások évközi elmozdulása figyelmen kívül hagyásával – számított jövedelemkülönbség mérséklés (a továbbiakban: számított jövedelemkülönbség mérséklés) közötti különbség pozitív előjelű és meghaladja a PM–ÖTM együttes rendeletben közzétett jövedelemkülönbség mérséklés abszolút értékének 10%-át, a települési önkormányzat a különbség után igénybevételi kamatot fizet, az alábbiak szerint:

a) ha az önkormányzat az Áht. 64. §-a (5) bekezdésének *aa)* és *ab)* pontja szerinti időpontig mond le jövedelemkülönbség mérséklésről, a lemondást igénybevételi kamat nem terheli,

b) ha az önkormányzat az Áht. 64. §-a (5) bekezdésének *ac)* pontja szerinti időpontig mond le jövedelemkülönbség mérséklésről, a lemondást a jegybanki alapkamatnak megfelelő igénybevételi kamat terheli,

c) ha az év végi elszámolás során, vagy az Igazgatóság Áht. 64/D. §-a szerinti felülvizsgálati eljárása keretében a számított jövedelemkülönbség mérséklés alapján visszafizetési kötelezettség kerül megállapításra, azt a jegybanki alapkamat kétszeresének megfelelő igénybevételi kamat terheli.

6.3. A 6.2. pontban meghatározott különbség számítás során az alábbiakat – ha azok növelik a 2.1. pont szerinti adóalapot – figyelmen kívül kell hagyni:

- a 2008. július 15. után benyújtott előtársasági záró adóbevallást,
- a 2008-ban kezdő vállalkozások 2008. július 15. után közölt várható adóösszeget,
- a 2008-ban megszűnő vállalkozások 2008. július 15. után benyújtott záró adóbevallását,
- a naptári évtől eltérő üzleti évet választó vállalkozás 2008. július 15. után benyújtott adóbevallását,
- a 2008. július 15. után benyújtott önellenőrzést,
- az önkormányzati adófelderítést.

6.4. A jövedelemkülönbség mérséklés év végi elszámolásának az Áht. 64/D. §-a szerinti felülvizsgálata során az Igazgatóság betekinthez az önkormányzatnál rendelkezésre álló, adótitkot is tartalmazó okiratokba, dokumentumokba, valamint az iparüzési adóbevallással kapcsolatos iratokba.

7. Az elszámolás során a véglegezett beszámítási összeg 25%-a, de legfeljebb az önkormányzat által – saját forrásaiból – 2008-ban beruházásra felhasznált összeg visszaigényelhető. A saját forrásba a támogatásértékű felhalmozási bevétel, a fejlesztési célú állami támogatás és az államháztartáson kívülről származó felhalmozási célú pénzeszközátvétel nem számítható be.

8. A 2008. évi jövedelemkülönbség mérsékléséről történő év végi elszámoláskor megmaradó összeg a kiegészítésben részesülő önkormányzatokat – a 4. a)–g) pontban megjelölt értékhatár és a lakosságszám alapján számított összeg arányában – megilleti.

5. számú melléklet a 2007. évi CLXIX. törvényhez**A helyi önkormányzatok által felhasználható központosított előirányzatok***1. Lakossági közműfejlesztés támogatása*

Előirányzat: 2 350,0 millió forint

A támogatás a magánszemélyek közműfejlesztési támogatásáról szóló 262/2004. (IX. 23.) Korm. rendelet szerint igényelhető.

2. Lakossági víz- és csatornaszolgáltatás támogatása

Előirányzat: 4 800,0 millió forint

Az előirányzat azon települések támogatására szolgál, amelyekben az önkormányzati, az állami és egyéb szolgáltatók által végzett lakossági közműves ivóvízellátás és szennyvízszolgáltatás, valamint a más vízközmű társaságtól vásárolt (átvett) lakossági célú ivóvíz ráfordításai magasak. A támogatás az önkormányzatok között az igénybejelentést megelőző egyéves időszak lakossági fogyasztásának mennyisége, az ebben várható változások és a szolgáltatás tényleges, illetve várható ráfordításai figyelembevételével kerül elosztásra.

Az előirányzat szolgál részbeni fedezetül az egészséges ivóvízzel való ellátás ideiglenes módozatai ráfordításainak támogatására is azon helyi önkormányzatok esetén, amelyek az Állami Népegészségügyi és Tisztiorvosi Szolgálat határozata alapján kötelesek a településen élők részére az egészséges ivóvizet zacskós vagy palackos kiszerelésben, illetve tartálykocsis szállítással biztosítani.

A támogatások igénylésének és elbírálásának részletes szabályairól a környezetvédelmi és vízügyi miniszter – az önkormányzati és területfejlesztési miniszter, a pénzügyminiszter, az egészségügyi miniszter, valamint a szociális és munkaügyi miniszter véleményének kikérésével – 2008. január 31-éig rendeletet ad ki. Az igényekről a – Környezetvédelmi és Vízügyi Minisztérium által vezetett – tárcaközi bizottság javaslata alapján a környezetvédelmi és vízügyi miniszter dönt.

3. Kompok, révek fenntartásának, felújításának támogatása

Előirányzat: 150,0 millió forint

Az előirányzat a meglévő közforgalmú, közútpótló folyami révek, kompok és az azokhoz szükséges parti létesítmények, kiszolgáló utak fenntartására szolgál, ha az említett eszközökön végzendő munkákat – kivételes esetben új eszköz beszerzését – a műszaki előírások vagy a műszaki állapot szükségessé teszik, és az eszközöknek a felújítás utáni tartós használata biztosítva van. Méltányolandó kistérségi foglalkoztatás-politikai szempontok esetén lehetőség van a működtetés támogatására is. Az összegnek azon települési önkormányzatok közötti elosztásáról, amelyeknek az említett eszközök a tulajdonában és működtetésében vannak, vagy amelyeknek közigazgatási területén az említett eszközöket közforgalmú, közútpótló jelleggel, érvényes engedély birtokában működtetik, tárcaközi bizottság javaslata alapján a gazdasági és közlekedési miniszter dönt. A tárcaközi bizottságot a Gazdasági és Közlekedési Minisztérium vezeti. A támogatás igényléséről, döntési rendszeréről, folyósításáról, felhasználásáról és elszámolásának részletes szabályairól a gazdasági és közlekedési miniszter – az önkormányzati és területfejlesztési miniszter,

valamint a pénzügyminiszter véleményének kikérésével – 2008. február 15-éig rendeletet ad ki.

4. Határátkelőhelyek fenntartásának támogatása

Előirányzat: 85,0 millió forint

Az előirányzat 70%-a schengeni külső határszakaszokon (a magyar–ukrán, a magyar–román, a magyar–szerb és a magyar–horvát határszakaszokon), 30%-a a schengeni belső határszakaszokon (a magyar–osztrák, a magyar–szlovén és a magyar–szlovák határszakaszokon) közötti határátkelőhelyet fenntartó települési önkormányzatok támogatását szolgálja. Az önkormányzatok részére a támogatás összege – az Igazságügyi és Rendészeti Minisztérium által szolgáltatott – 2007. évi közúti ki- és belépési (személyi- és járműforgalmi) adatok arányában kerül megállapításra, azonban a támogatás összege önkormányzatonként nem lehet kevesebb 20 ezer forintnál. A támogatás elsősorban a határátkelőhely tisztántartása, megközelíthetősége érdekében felmerülő működési célú kiadásokra fordítható a személyi jellegű kiadások kivételével.

Az Igazságügyi és Rendészeti Minisztérium 2008. február 15-éig szolgáltat adatot az Önkormányzati és Területfejlesztési Minisztériumnak, amely 2008. március 25-éig egy összegben intézkedik a támogatás folyósításáról.

5. Települési és területi kisebbségi önkormányzatok működésének támogatása

Előirányzat: 1 557,9 millió forint

Általános és feladatalapú támogatásra jogosultak a települési és a területi kisebbségi önkormányzatok. A támogatás igénylésének, döntési rendszerének, folyósításának és elszámolásának részletes szabályait a Kormány – 2008. január 15-éig – rendeletben határozza meg.

6. Kiegészítő támogatás nemzetiségi nevelési, oktatási feladatokhoz

Előirányzat: 1 100,0 millió forint

a) Igényelhetik azok a helyi önkormányzatok, amelyek a nemzetiségi nyelvű vagy nemzetiségi kétnyelvű nevelési-oktatási feladatokat ellátó iskola fenntartását bevételi forrásaik hiánya miatt nem tudják a jogszabályokban meghatározott feltételeknek megfelelően biztosítani. A támogatást igényelhetik a csak szlovén nemzetiségi nyelvoktató iskolával rendelkező helyi önkormányzatok is.

b) Igényelhetik azok az 1 100 fő lakosságszám alatti településen működő, nemzetiségi nyelvű vagy nemzetiségi kétnyelvű nevelést biztosító óvodát, illetve nemzetiségi nyelvoktató iskolát fenntartó önkormányzatok is, amelyek az óvoda, iskola fenntartását bevételi forrásaik hiánya miatt nem tudják a jogszabályokban meghatározott feltételeknek megfelelően biztosítani.

c) Igényelhetik a nemzetiségi anyanyelvű, nemzetiségi kétnyelvű, nemzetiségi nyelvoktató iskolát, illetve cigány kisebbségi oktatást biztosító iskolát fenntartó helyi önkormányzatok a kisebbségi oktatás tankönyveinek beszerzéséhez, és szakmai szolgáltatások igénybevételéhez.

d) Igényelhetik a helyi önkormányzatok a szomszédos országokkal kötött kisebbségvédelmi megállapodások alapján működő kisebbségi vegyes bizottságok tevékenységéről és ajánlásairól szóló 2175/2005. (VIII. 26.) Korm. határozattal kihirdetett kisebbségi vegyes bizottságok ajánlásaiban megfogalmazott, közoktatást érintő önkormányzati feladatok ellátásához, valamint az anyaországi kapcsolattartás feladataihoz.

Az e pontban meghatározott támogatások igénylésének, döntési rendszerének, folyósításának, elszámolásának és ellenőrzésének részletes szabályairól az oktatási és kulturális miniszter – a pénzügyminiszter véleményének kikérésével, valamint az önkormányzati és területfejlesztési miniszter egyetértésével – 2008. február 15-éig rendeletet ad ki.

7. Könyvtári és közművelődési érdekeltség-növelő támogatás, múzeumok szakmai támogatása

Előirányzat: 710,0 millió forint

Igényelhetik a helyi önkormányzatok az általuk fenntartott nyilvános könyvtár állománygyarapításához, a közművelődési infrastruktúra technikai, műszaki fejlesztéséhez, valamint az általuk fenntartott múzeumok szakmai fejlesztéséhez. A támogatás igénylésének, döntési rendszerének, folyósításának és elszámolásának részletes feltételeit az oktatási és kulturális miniszter – a pénzügyminiszter, valamint az önkormányzati és területfejlesztési miniszter véleményének kikérésével – 2008. február 15-éig rendeletben határozza meg.

8. Helyi önkormányzatok hivatásos zenekari és énekkari támogatása

Előirányzat: 1 010,0 millió forint

Igényelhetik a helyi önkormányzatok, ha hivatásos zenekart és/vagy énekkart tartanak fenn, illetve abban az esetben, ha olyan hivatásos zenekart és/vagy énekkart támogatnak, amellyel a zene-, illetve énekkar működtetésére a helyi önkormányzat 2007. szeptember 1-jéig hosszú távú – legalább 5 éves – közszolgáltatási szerződést kötött. A támogatás igénylésének, döntési rendszerének, folyósításának és elszámolásának részletes szabályairól az oktatási és kulturális miniszter – a pénzügyminiszter, valamint az önkormányzati és területfejlesztési miniszter véleményének kikérésével – 2008. február 15-éig rendeletet ad ki

9. Helyi szervezési intézkedésekhez kapcsolódó többletkiadások támogatása

Előirányzat: 9 090,0 millió forint

A központi költségvetés hozzájárulást biztosít a helyi önkormányzatoknak és a többcélú kistérségi társulásoknak az általuk fenntartott intézményekben biztosított feladatellátás racionálisabb megszervezése folytán felszabaduló létszám miatti, 2007. szeptember 30. napját követően hozott döntéseikhez kapcsolódó 2007. és 2008. években esedékes jogszabályi kötelezettségeik teljesítéséhez.

Ha az érintett személy jogviszonya korengedményes nyugdíjazás miatt szűnik meg, a nyugdíjazással kapcsolatos költségek megtéríthetők, ha azok összege nem haladja meg a jogviszony felmentéssel történő megszűnése esetén járó támogatás összegét.

Amennyiben a korengedményes nyugdíjazással együttjáró költségek meghaladják a felmentés esetén járó támogatás mértékét, akkor a korengedményes nyugdíjazás esetében is csak az az összeg illeti meg a helyi önkormányzatot, illetve többcélú kistérségi társulást, amely felmentés esetében járna.

A támogatás feltétele, hogy az önkormányzati, illetve többcélú kistérségi társulási szintű létszámcsökkentéssel kapcsolatban meghozott döntés egyidejűleg az álláshely megszüntetését is jelentse. További feltétel, hogy a megszüntetett álláshely legalább 5 évig nem állítható vissza, kivéve, ha – önkormányzati rendeleten kívüli – jogszabályból adódó többletfeladatok ezt indokoltá teszik.

A pályázat benyújtása három ütemben történik, az egyes ütemek határideje: I. ütem 2008. április 15., II. ütem 2008. július 15., III. ütem 2008. október 1.

A támogatás igénylésének, döntési rendszerének, folyósításának és elszámolásának részletes szabályairól az önkormányzati és területfejlesztési miniszter – a pénzügyminiszter véleménye kikérésével – 2008. február 28-áig rendeletet ad ki. E törvény egyúttal felhatalmazza a támogatási igények jogosságát elbíráló szervet, hogy a benyújtott pályázatokban megnevezett személyek foglalkoztatási jogviszonyának megszüntetésével kapcsolatos alábbi személyes adatait teljes körűen megismerhesse, kezelhesse:

- név, anyja neve, születési név,
- születési hely, születési idő,
- lakcím,
- a munkaviszony megszűnés/megszüntetés jogcíme,
- szolgálati és közszolgálati idő,
- besorolás és munkakör megnevezése,
- a foglalkoztatási jogviszony kezdetének és megszűnésének időpontja,
- a munkavégzés alóli felmentés kezdő és záró időpontja,
- a foglalkoztatási jogviszony megszűnéséhez kapcsolódó kifizetésekre vonatkozó adatok (felmentés és végkielégítés összege),
- a foglalkoztatási jogviszonnyal kapcsolatos egyéb adatok (pl. a felmentés indokául szolgáló adatok, egyéb a munkaviszonnyal kapcsolatos azonosító kódok).

Az adatkezelés célja a költségvetési támogatási igények jogszerű elbírálása, ellenőrzése, és folyósítása. A kezelt személyes adatokat a támogatási döntést követő 5 év elteltével oly módon kell fizikailag megsemmisíteni, hogy helyreállításuk ne legyen lehetséges.

Ez az előirányzat szolgál a helyi önkormányzatok és a többcélú kistérségi társulások létszámcsökkentési döntéseivel kapcsolatos egyszeri költségvetési támogatás igénylésének, döntési rendszerének, folyósításának és elszámolásának részletes feltételeiről szóló 4/2007. (II. 20.) ÖTM rendelet alapján 2008. évre megítélt támogatások, illetve a prémiumévek programról és a különleges foglalkoztatási állományról szóló 2004. évi CXXII. törvény szerinti munkáltatói kifizetések forrásául is.

10. Ózdi martinsalak felhasználása miatt kárt szenvedett lakóépületek tulajdonosainak kártalanítása

Előirányzat:

600,0 millió forint

Igényelhetik a települési önkormányzatok azon magánszemély tulajdonosok támogatására, akiknek a martinsalakból épült – építési és használatbavételi (fennmaradási) engedéllyel rendelkező – lakott lakóépülete a 2002. január 15-éig benyújtott kérelme és a szakértői vélemény szerint helyreállításra, újjáépítésre szorul. Az igényelt támogatást az Önkormányzati és Területfejlesztési Minisztérium Országos Katasztrófavédelmi Főigazgatósága az épületek károsodásának mértékére (kategóriáira) tekintettel sorolja. A támogatás igénylésének, döntési rendszerének, folyósításának és elszámolásának részletes feltételeit az ózdi martinsalak felhasználásával készült lakóépületek tulajdonosainak kárenyhítéséről szóló 40/2003. (III. 27.) Korm. rendelet határozza meg. Az igényeket – az Önkormányzati és Területfejlesztési Minisztérium Országos Katasztrófavédelmi Főigazgatóság folyósításra vonatkozó kezdeményezésének sorrendjében – a tárgyévben rendelkezésre álló előirányzat mértékéig lehet teljesíteni.

11. A 2007. évi jövedelem differenciálódás mérséklésénél beszámítással érintett önkormányzatok támogatása

Előirányzat: 7 200,0 millió forint

Az érintett települési önkormányzatokat – a Magyar Köztársaság 2007. évi költségvetéséről szóló 2006. évi CXXVII. törvény 4. számú melléklet B) III. 7. pontjában foglalt elszámolásnak megfelelően – a 2007. évben a jövedelem differenciálódás mérséklésénél véglegesített beszámítási összeg egy része megilleti.

12. Önkormányzatok és jogi személyiségű társulásaik európai uniós fejlesztési pályázataik saját forrás kiegészítésének támogatása

Előirányzat: 15 100,0 millió forint

A központi költségvetés támogatást biztosít az Európai Unió támogatásai (a továbbiakban: uniós alapok) iránt benyújtott önkormányzati fejlesztési célú pályázatokhoz szükséges saját forráshoz (a továbbiakban: EU Önerő Alap támogatás).

Az előirányzat a következő célokra használható fel:

1. Forrást biztosít a korábbi években jóváhagyott EU Önerő Alap támogatás folyósítására, valamint Pécs Megyei Jogú Város Önkormányzata a „Pécs – Európa Kulturális Fővárosa” nagyprojekt megvalósításához.
2. Az Új Magyarország Fejlesztési Terv keretében differenciált támogatás nyújtható az alábbi célokra:
 - a) a Környezet és Energia Operatív Program keretében megvalósuló ivóvízminőségjavítás,
 - b) az EU-támogatásra számot tartó, 2007. évi kezdésre ütemezett nagyprojektek előkészítésének költségvetési támogatásáról szóló 1067/2005. (VI. 30.) Korm. határozatban szereplő és 2005. december 31-éig megalakult víziközmű társulattal rendelkező önkormányzati szennyvízelvezetés és -tisztítás, továbbá
 - c) az önkormányzati tulajdonú belterületi, valamint önkormányzati külterületi közutak és kerékpárutak fejlesztése saját forrás kiegészítésére.
3. Amennyiben az előirányzat felhasználása lehetővé teszi, az önkormányzati és területfejlesztési miniszter év közben rendeletében egyéb, uniós pályázati célok felhasználására is lehetőséget biztosíthat.

A 2. pont szerinti célokhoz támogatást kizárólag az alábbi helyi önkormányzatok, illetve jogi személyiségű társulásaik igényelhetnek:

- a) a külön jogszabály szerinti társadalmi, gazdasági és infrastrukturális szempontból elmaradott települések;
- b) a kedvezményezett térségek besorolásáról szóló 311/2007. (XI. 17.) Korm. rendelet (a továbbiakban: kedvezményezett térségekről szóló kormányrendelet) 2–3. számú mellékletében szereplő kistérségek területén lévő települések;
- c) a többcélú kistérségi társulások
 - = az általuk fenntartott intézmények fejlesztésére, illetve
 - = azon fejlesztési célú uniós pályázatukhoz szükséges saját forráshoz igényelhetnek támogatást, amely a kistérségi társulás vagyonának gyarapodását szolgálja, és amellyel a kistérségi társulás valamennyi tagja egyetért,

- d) a helyi önkormányzatok társulásairól és együttműködéséről szóló 1997. évi CXXXV. törvény (a továbbiakban: Ttv.) 16. §-a szerinti jogi személyiségű társulások, amelyek támogatást kizárólag az a) vagy b) pont szerinti feltételeknek megfelelő tagjaik által – a fejlesztési célú uniós pályázatban – vállalt saját forrás alapján igényelhetnek.

A benyújtott igényekről az önkormányzati és területfejlesztési miniszter dönt. A támogatás igénylésének, döntési rendszerének, folyósításának és elszámolásának részletes szabályairól az önkormányzati és területfejlesztési miniszter – a pénzügyminiszter egyetértésével – 2008. február 28-ig rendeletet ad ki.

13. Helyi közösségi közlekedés normatív támogatása

Előirányzat:

35 240,0 millió forint

Támogatást igényelhet az az önkormányzat, amely a településen a tárgyév egészében helyi közforgalmú közlekedést lebonyolító gazdálkodó szervezetet, illetve költségvetési szervet tart fenn, a jogszabályokban előírt esetekben a helyi közforgalmú közlekedés lebonyolítására a közszolgáltatási szerződést az önkormányzati, állami és egyéb szolgáltatókkal megkötötte, vagy a tevékenység gyakorlásának jogát koncessziós szerződésben időlegesen átengedte (a továbbiakban: helyi közlekedés).

Támogatásra az önkormányzatok az Európai Közösségek Tanácsának 1191/69/EGK rendelete alapján megállapított, a helyi közlekedési közszolgáltatás ellátása során felmerülő – tárgyévet megelőző évi – veszteség (a továbbiakban: veszteség) erejéig pályázhatnak.

A támogatás a tárgyévet megelőző évben ténylegesen teljesített – környezetvédelmi szempontból súlyozott – személyszállítási teljesítmények (férőhely-kilométer) arányában kerül elosztásra, figyelembe véve az egyes közlekedési üzemágazatok, illetve településkategóriák tárgyévet megelőző évi üzemi szintű fajlagos ráfordításait is.

A támogatás igénylésénél az önkormányzat nyilatkozik, hogy a helyi közlekedés ellátásához és fejlesztéséhez a tárgyévet megelőző évben milyen összegű saját forrás átadásával járult hozzá, szolgáltatóként. A támogatás összege ezen önkormányzati saját forrást legfeljebb 25%-kal haladhatja meg.

A Fővárosi Önkormányzat 2008. évi támogatása nem lehet kevesebb a 2007. évinél, de nem haladhatja meg a veszteség mértékét.

Az önkormányzat a támogatást a területén működő, pályázatában szereplő szolgáltatók részére a pályázati döntés szerinti összegben utalja tovább.

A pályázati döntésig az önkormányzat – utólagos elszámolással – előleget vehet igénybe. Az előleg mértéke havonta nem haladhatja meg a tárgyévet megelőző év egy hónapra jutó támogatásának 90%-át. Az előleg iránti igényt a Magyar Államkincstár Regionális Igazgatósága illetékes megyei szervezeti egységéhez kell benyújtani 2008. január 15-éig, amely azt január 25-éig továbbítja az Önkormányzati és Területfejlesztési Minisztériumnak. Az előleg első két havi összegének folyósítása február 5-éig, ezt követően minden hónap 5-éig történik, amelyet az önkormányzat a szolgáltató(k)nak 8 napon belül továbbít.

Amennyiben az önkormányzat a támogatásra nem nyújt be pályázatot, a jogtalanul igénybevett előleget a folyósítás napjától a visszafizetés napjáig számított – az államháztartásról szóló 1992. évi XXXVIII. törvény (a továbbiakban: Áht.) 64/B. § (2) bekezdése szerinti – kétszeres jegybanki alapkamattal terheltén fizeti vissza.

Ha a folyósított előleg meghaladja az önkormányzatnak megítélt tárgyévi támogatás összegét, a különbözetet a döntéstől számított 8 munkanapon belül vissza kell fizetnie. Ezt követően a visszafizetés napjáig a különbözetet az Áht. 64/B. § (2) bekezdése szerinti kamattal terheli.

A támogatás igénylésének, döntési rendjének, folyósításának, felhasználásának, megosztásának és elszámolásának, valamint a támogatás alapjául szolgáló indokolt költségek meghatározásának részletes szabályait a gazdasági és közlekedési miniszter, valamint az önkormányzati és területfejlesztési miniszter – a pénzügyminiszterrel egyetértésben – 2008. március 31-éig együttes rendeletben szabályozza.

14. Települési önkormányzati szilárd burkolatú belterületi közutak burkolatfelújításának támogatása

Előirányzat: 8 000,0 millió forint

A települési önkormányzatok a törzsvagyonyukba tartozó szilárd burkolatú belterületi közutak kapacitást nem növelő burkolatfelújítására (a továbbiakban: burkolatfelújítás) az e célra fordított forrásaikkal megegyező mértékű támogatást igényelhetnek. A társadalmi-gazdasági és infrastrukturális szempontból elmaradott, illetve az országos átlagot jelentősen meghaladó munkanélküliséggel sújtott települések jegyzékéről szóló 240/2006. (XI. 30.) Korm. rendeletben meghatározott települések önkormányzatai burkolatfelújításra fordított forrásaik 140%-át igényelhetik támogatásként.

Az elbírálás során előnyben részesülnek azok a pályázatok, amelyek főútvonalak burkolatfelújítására igényelnek állami támogatást.

A települési önkormányzatok tulajdonában lévő szilárd burkolatú belterületi utak a 2005. évre szóló Országos Statisztikai Adatgyűjtési Programról szóló 303/2004. (XI. 2.) Korm. rendelet szerinti 1390/03. számú „A helyi közutak adatai” elnevezésű jelentésben meghatározott, 2005. december 31-ei állapotnak megfelelő burkolatterülete arányában – a forgalomsűrűséget kifejező alábbi súlyokkal – számított, régiónkénti előirányzatot e törvény 16. számú melléklete tartalmazza.

Súlyok:

- főutak: főváros 15, megyei jogú város 7,5, egyéb település 5,
- gyűjtőutak: főváros 5, megyei jogú város 2,5, egyéb település 2,
- lakó és kiszolgáló utak: 1.

A Fővárosi Önkormányzatot és a kerületi önkormányzatokat együttesen legalább 3 500,0 millió forint illeti meg a Közép-Magyarországi Régió előirányzatából.

A támogatás feltételeit, a folyósítás és elszámolás rendjét – ideértve a támogatás szempontjából elismerhető fajlagos felújítási kiadást is – a Kormány e törvény 66. §-ának (3) bekezdése szerinti rendeletben szabályozza.

15. A szakmai vizsgák lebonyolításának támogatása

Előirányzat: 470,0 millió forint

Támogatás illeti meg a helyi önkormányzatokat az általuk fenntartott közoktatási intézményekben a 2008. évi szakmai vizsgák lebonyolításához. A hozzájárulás kizárólag a közoktatásról szóló 1993. évi LXXIX. törvény (a továbbiakban: Közokt. tv.) 114. §-ában meghatározott ingyenes vizsgák után vehető igénybe.

A támogatás igénylésének, döntési rendszerének, folyósításának, elszámolásának és ellenőrzésének részletes szabályairól az oktatási és kulturális miniszter – a pénzügyminiszter, valamint a szociális és munkaügyi miniszter véleményének kikérésével, továbbá az önkormányzati és területfejlesztési miniszter egyetértésével – 2008. március 15-éig rendeletet ad ki.

16. Esélyegyenlőséget, felzárkóztatást segítő támogatások

Előirányzat: 2 800,0 millió forint

A támogatást a helyi önkormányzatok igényelhetik a különleges gondoskodást igénylő gyermekek, tanulók foglalkoztatásához, ellátásához az általuk fenntartott intézményekben

- a nevelési-oktatási intézmények működéséről szóló 11/1994. (VI. 8.) MKM rendelet 39/D. §-ában, a 39/E. §-ában meghatározott követelmények és az oktatási miniszter által kiadott program szerinti képesség-kibontakoztató felkészítéshez, integrációs felkészítéshez, továbbá az oktatási és kulturális miniszter által kiadott óvodai fejlesztő programhoz,
- a beilleszkedési, magatartási, tanulási nehézséggel küzdő gyermekek, tanulók felkészítésének támogatásához,
- a nappali rendszerű iskolai oktatásban részt vevő sajátos nevelési igényű gyermekek tanulók neveléséhez, oktatásához, fejlesztéséhez szükséges kispéldányszámú tankönyvek beszerzésére és a tanulók differenciált tankönyvvásárlási támogatásához,
- a szakiskolában a Közokt. tv. 27. §-ának (8) bekezdése szerint, a kerettanterv alapján elkészített helyi tanterv szerint szervezett felzárkóztató oktatáshoz,
- Arany János Szakiskolai Kollégiumi programhoz,
- olyan nem magyar állampolgár tanköteles tanulók oktatásához, akik számára – a Közokt. tv. 110. §-ának (9) bekezdése értelmében – központi pedagógiai program alapján szervezik meg az oktatást,
- a gyermekgyógyüdülőben, egészségügyi intézményben, rehabilitációs intézményben gyógykezelés alatt álló tanulók támogatásához,
- pedagógiai szakszolgálatok szervezéséhez.

Az e pontban meghatározott támogatások igénylésének, döntési rendszerének, folyósításának, elszámolásának és ellenőrzésének részletes szabályairól az oktatási és kulturális miniszter – a pénzügyminiszter, valamint a szociális és munkaügyi miniszter véleményének kikérésével, továbbá az önkormányzati és területfejlesztési miniszter egyetértésével – 2008. március 15-éig rendeletet ad ki.

17. Hivatásos önkormányzati tűzoltóságok kiegészítő támogatása

Előirányzat: 2 084,7 millió forint

A központi költségvetés hozzájárulást biztosít a készenléti szolgálattal rendelkező hivatásos önkormányzati tűzoltóságot fenntartó helyi önkormányzatok számára a fegyveres szervek hivatásos állományú tagjainak szolgálati viszonyáról szóló 1996. évi XLIII. törvény módosításáról szóló 2005. évi CLXXIX. törvény 22. §-ával megállapított szolgálatteljesítési idő csökkentéshez.

Amennyiben a szolgálatteljesítési idő csökkentése részben vagy egészben:

- túlmunkával valósul meg, úgy a hozzájárulás 2008. évben teljesített túlórák alapján vehető igénybe (a 2008. I. félévben a ténylegesen kifizetett túlórákat, 2008. II. félévben a 2008. július–szeptember hónapokban esetlegesen felmerülő túlórák átlagának hat hónapra számított arányát kell figyelembe venni);
- létszámbővítéssel valósul meg, úgy a hozzájárulás a külön jogszabályban meghatározott létszámbővítés szerinti létszámfeltöltés után, időarányosan igényelhető.

A hozzájárulás igénylésének, folyósításának és elszámolásának részletes feltételeit az önkormányzati és területfejlesztési miniszter – a pénzügyminiszter véleményének kikérésével – 2008. január 31-éig rendeletben szabályozza.

18. Közoktatás-fejlesztési célok támogatása

a) Szakmai és informatikai fejlesztési feladatok

Előirányzat: 5 000,0 millió forint

A támogatást a helyi önkormányzatok az általuk fenntartott közoktatási intézményekben meglévő berendezések, felszerelések, taneszközök korszerűsítésére, informatikai fejlesztésére, működtetéssel összefüggő beszerzésekre igényelhetik.

b) Minőségbiztosítás mérés, értékelés, ellenőrzés támogatása

Előirányzat: 600,0 millió forint

A támogatást a helyi önkormányzatok a Közokt. tv.-ben meghatározott minőségbiztosítási mérési, értékelési, ellenőrzési feladatokhoz, továbbá az országos mérések keretében átlag alatti teljesítményt elért iskolák intézményi fejlesztő tevékenységéhez igényelhetik.

c) Teljesítmény motivációs pályázati alap

Előirányzat: 1 100,0 millió forint

A támogatást a helyi önkormányzatok igényelhetik, ha az általuk fenntartott óvodák, iskolák, kollégiumok rendelkeznek a Közokt. tv. 40. §-ának (10)–(11) bekezdésében meghatározott minőségirányítási programmal, továbbá a fenntartó rendelkezik a Közokt. tv. 85. §-ának (7) bekezdésében meghatározott önkormányzati minőségirányítási programmal, feltéve, hogy az intézményi minőségirányítási programot a szülői szervezet (közösség) véleményezte, valamint az önkormányzati testület értékelte és ezek alapján a közoktatási intézmény minőségirányítási programjában meghatározott módon pedagógus vagy alkalmazotti teljesítményértékelési rendszert működtet önértékelési tevékenysége részeként.

A fentiekhez kapcsolódó támogatási összeg a Közokt. tv. 118. §-ának (10) bekezdése szerinti kiemelt munkavégzésért megállapítható keresetkiegészítés összegét növeli és ennek keretében történhet a felhasználása.

Az e pontban meghatározott támogatások igénylésének, döntési rendszerének, folyósításának, elszámolásának és ellenőrzésének részletes szabályairól az oktatási és kulturális miniszter – a pénzügyminiszter, valamint a szociális és munkaügyi miniszter véleményének kikérésével, továbbá az önkormányzati és területfejlesztési miniszter egyetértésével – 2008. március 15-éig rendeletet ad ki.

19. Egyes szociális szolgáltatások kiegészítő támogatása

Előirányzat: 100,0 millió forint

Támogatást igényelhetnek azok a helyi önkormányzatok, amelyek a 3. sz. melléklet 11. *eb*), 11. *gb*), 11. *hb*), 11. *ib*) pontjai szerint jogosultak normatív hozzájárulásra.

A támogatás elosztásának részletes szabályairól, a XXVI. Szociális és Munkaügyi Minisztérium fejezetbe történő átcsoportosítás feltételeiről és rendjéről a szociális és munkaügyi miniszter – a pénzügyminiszter véleményének kikérésével, valamint az önkormányzati és területfejlesztési miniszter egyetértésével – 2008. február 15-éig rendeletet ad ki.

20. Belterületi utak szilárd burkolattal való ellátásának támogatása

Előirányzat:

2 500,0 millió forint

A támogatás a fővárosi kerületeket és a 60%-nál nagyobb arányú burkolatlan belterületi úthálózattal rendelkező városi önkormányzatokat illeti meg.

Az előirányzathoz 1500,0 millió forint támogatás a fővárosi kerületek burkolatlan útállományának kerületi hosszúsága arányában jár a 2006. december 31-ei állapotnak megfelelően, amely adatokat a 2006. évre vonatkozó Országos Statisztikai Adatgyűjtési Program módosított és új adatgyűjtéseiről szóló 247/2005. (XI. 14.) Korm. rendelet szerinti 1616/06. számú KSH által készített „Jelentés az önkormányzatok tulajdonában lévő ingatlan vagyonról” (a továbbiakban: Jelentés) tartalmazza. A támogatás a burkolatlan utak szilárd burkolattal való ellátását, a csapadékvíz elvezetését, valamint a burkolás közvetlen előfeltételül szolgáló mellékgyűjtő és főgyűjtő csatornaszakaszok megépítését célozza. A támogatás elsődlegesen a csatornázott, de burkolatlan utak szilárd burkolattal való ellátására szolgál. Amennyiben az útépitési engedély az út szilárd burkolattal való kiépítését jelzőlámpa építésével engedélyezi, akkor annak költségei is figyelembe vehetők. Ha a jelenleg csatornázott területek szilárd burkolattal történő ellátásánál a támogatás nem kerül teljes egészében felhasználásra, a támogatás a csapadékvíz-elvezető csatorna építésével egyidejűleg (egy beruházásban) megvalósuló útburkolásra fordítható.

Az előirányzathoz 500,0 millió forint támogatás a fővárosi kerületek burkolatlan, egyesített rendszerű közcsatornával ellátott útállományának kerületi hosszúságai arányában jár a 2006. december 31-ei állapotnak megfelelően, amely adatokat a Jelentés tartalmazza. A támogatás az egyesített rendszerű közcsatornával ellátott, de burkolatlan utak szilárd burkolattal való ellátását szolgálja.

Az előirányzathoz 500,0 millió forint támogatás illeti meg azon – a kedvezményezett térségekről szóló kormányrendelet 2. számú mellékletében meghatározott leghátrányosabb helyzetű kistérségekben lévő – városi önkormányzatokat, amelyeknél az önkormányzati belterületi kiépítetlen utak aránya – a 2005. évre szóló Országos Statisztikai Adatgyűjtési Programról szóló 303/2004. (XI. 2.) Korm. rendelet szerinti 1390/03. számú „A helyi közutak adatai” elnevezésű 2005. december 31-ei állapotot tükröző adatgyűjtés szerint – meghaladja a 60%-ot. A támogatás egyenlő mértékben illeti meg az érintett városi önkormányzatokat, és elsősorban a csatornázott, de burkolatlan utak szilárd burkolattal való ellátására szolgál.

Az igénybe vett támogatás elszámolása a normatív hozzájárulásokkal azonos eljárás alapján, az e jogcímen a tárgyévben jogszzerűen felmerült kiadások figyelembevételével, az önkormányzathoz beérkezett, az önkormányzat által igazolt számlák alapján történik. A támogatás folyósítása négy egyenlő részletben, minden negyedév első hónapjának 25-éig történik.

21. A vizitdíj visszatérítésének támogatása

Előirányzat:

100,0 millió forint

A támogatást a települési önkormányzatok igényelhetik azon lakosaik által fizetett vizitdíj visszatérítéséhez, akik 20-nál több alkalommal fordultak orvoshoz. A támogatás igénylésének, döntési rendszerének, folyósításának, elszámolásának és ellenőrzésének módját a Kormány a kötelező egészségbiztosítás ellátásairól szóló 1997. évi LXXXIII. törvény végrehajtásáról szóló 217/1997. (XII. 1.) Korm. rendeletben szabályozza.

22. Az alapfokú művészetoktatás támogatása

Előirányzat: 500,0 millió forint 2008. január 1-jétől augusztus 31-éig
360,0 millió forint 2008. szeptember 1-jétől

Az 500,0 millió forint előirányzathoz támogatást igényelhetnek az alapfokú művészetoktatási intézményeket fenntartó helyi önkormányzatok.

A 360,0 millió forint előirányzathoz támogatást a közoktatás minőségbiztosításáról és minőségfejlesztéséről szóló 3/2002. (II. 15.) OM rendelet 10–14/F. §-ban meghatározott eljárásban a „Minősített alapfokú művészetoktatási intézmény”, vagy a „Kiválóra minősített alapfokú művészetoktatási intézmény” címet megszerzett intézményeket fenntartó önkormányzatok igényelhetnek.

A támogatások az alapfokú művészetoktatási intézmények működtetésére, fejlesztésére szolgálnak.

A támogatás igénylésének, döntési rendszerének, folyósításának, elszámolásának és ellenőrzésének részletes szabályairól az oktatási és kulturális miniszter – a pénzügyminiszter véleményének kikérésével, valamint az önkormányzati és területfejlesztési miniszter egyetértésével – 2008. március 15-éig rendeletet ad ki.

23. A kistérségi iskolák és a körjegyzőségek tárgyi feltételeinek javítása, valamint közösségi buszok beszerzése

Előirányzat: 3 500,0 millió forint

Ezen előirányzathoz támogatás igényelhető azon beruházásokhoz, amelyek megvalósítására Európai Unió pályázat nem nyújtható be.

Támogatást igényelhet:

- a) a 3. számú melléklet 3. b) pontja szerint ösztönző hozzájárulásban részesülő, 2007. vagy 2008. évben újonnan alakuló, vagy új taggal bővülő körjegyzőség székhelye szerinti önkormányzat a körjegyzőség tárgyi feltételeinek javításához;
- b) az 1500 fő lakosságszám alatti településen általános iskolát fenntartó – a Ttv. 8., 9. vagy 16. §-a alapján létrejött – intézményi társulás és többcélú kistérségi társulás az e törvény 8. számú mellékletének IV. Többcélú kistérségi társulások támogatása jogcím, Kiegészítő szabályok 2.1. pontja szerinti feltételeknek megfelelő iskola tárgyi feltételeinek javításához;
- c) az e törvény 8. számú mellékletének IV. fejezet 2.2.1. pontja szerinti támogatásban részesülő, a kedvezményezett térségekről szóló kormányrendelet 2–3. mellékletében szereplő kistérségben megalakult többcélú kistérségi társulás legalább 15 személy biztonságos szállítására alkalmas közösségi busz beszerzésére.

Az igényelhető maximális támogatás az a) pont esetén 15 millió forint, a b) pont esetében 20 millió forint, a c) pont esetén 30 millió forint.

A támogatás igénylésének, döntési rendszerének, folyósításának, elszámolásának és ellenőrzésének részletes szabályairól az önkormányzati és területfejlesztési miniszter – az oktatási és kulturális miniszter és a pénzügyminiszter véleményének kikérésével – 2008. február 28-ig rendeletet ad ki.

24. 2006. év tavaszán kialakult árvíz és belvíz miatti károk enyhítése

Előirányzat: 1 100,0 millió forint

A támogatás a 2006. tavaszi árvíz, valamint belvíz miatt kialakult károk enyhítésével összefüggésben pótlólagosan felmért jogosulti kör kárenyhítésére szolgál. A támogatás folyósításának és elszámolásának rendjét az önkormányzati és területfejlesztési miniszter – a pénzügyminiszter véleményének kikérésével – 2008. március 15-ig rendeletben szabályozza.

25. Nyári gyermekétkeztetés

Előirányzat: 1 200,0 millió forint

Az előirányzat a rászoruló gyermekek nyári étkeztetését biztosító települési önkormányzatok feladatellátásának támogatására szolgál. Támogatásra azok a települési önkormányzatok jogosultak, akik vállalják, hogy a nyári időszakban a rendszeres gyermekvédelmi kedvezményben részesülő gyermekek számára étkeztetést biztosítanak.

A támogatás elosztásának részletes szabályairól a szociális és munkaügyi miniszter – a pénzügyminiszter véleményének kikérésével, valamint az önkormányzati és területfejlesztési miniszter egyetértése mellett – 2008. április 15-éig rendeletet ad ki.

26. A 2008. évi bérpolitikai intézkedések támogatása

Előirányzat: 40 000,0 millió forint

A központi költségvetés normatív feltételekkel nyújt támogatást a helyi önkormányzatoknak az általuk fenntartott költségvetési szervek munkavállalói 2008. évi illetményének – e törvény alapján történő – növelésére. A támogatás a helyi önkormányzatot a 2008. január 1-jei létszám illetményadatainak felmérése alapján illeti meg, az illetmény-előmeneteli rendszer növeléséhez kapcsolódó kiadásaira, elszámolási kötelezettség mellett. A támogatás a 2008. január 1-jétől külön törvény szerint kötelező besorolás és az ahhoz kapcsolódó garantált illetmény szintek eléréséhez szükséges illetménynövelés összege, de legalább a közalkalmazotti illetménytábla, a közalkalmazotti pótlékalap, valamint a köztisztviselői illetményalap növekedés 60%-a.

A középfokú képzést igénylő munkakörben dolgozók esetében, ahol a garantált bérminimum magasabb az illetményrendszerekben meghatározottnál, ott a garantált bérminimumokat kell figyelembe venni a támogatás kiszámítása során.

A támogatás folyósítása a felmérést követő első ütemben halmozott időarányosan, majd havonta egyenlő részletekben a nettó finanszírozás keretében történik. A központi költségvetés a felmérés eredményének megállapításáig a bérfizetési időpontokhoz igazodóan előleget biztosít.

Az előleget az önkormányzat a 2008. január 1-jei statisztikai létszámára figyelemmel a Magyar Államkincstáron keresztül 2008. január 10-éig igényli elszámolási kötelezettség mellett. Az előleg a támogatás első ütemű folyósításakor kerül elszámolásra. Amennyiben az előleg magasabb a felmérés alapján az önkormányzatot megillető támogatás időarányos részénél, úgy a túllépés teljes összegét az önkormányzat – a visszafizetés napjáig a 20% feletti túllépésre számított kétszeres jegybanki alapkamattal terhelten – visszafizeti. A támogatási igény felméréséről, a folyósítás és az elszámolás rendjéről a Kormány 2008. február 28-áig rendeletet ad ki.

27. Belterületi belvízrendezési célok támogatása

Előirányzat: 500,0 millió forint

A támogatást Békés, Csongrád és Jász-Nagykun-Szolnok megye azon városi önkormányzatai igényelhetik:

a) ahol a tengerszint feletti átlagmagasság a Földmérési és Távérzékelési Intézet Központi Adat és Térképtárának adatai alapján 85 méternél nem több, és

b) amelyek a kedvezményezett térségekről szóló kormányrendelet 2–3. számú mellékletében szereplő kistérségek területén található.

A 2009. évre az előirányzat 100%-ára vállalható kötelezettség.

A támogatás igénylésének, döntési rendszerének, folyósításának, elszámolásának és ellenőrzésének részletes szabályairól az önkormányzati és területfejlesztési miniszter – a környezetvédelmi és vízügyi miniszter, valamint a pénzügyminiszter véleményének kikérésével – 2008. március 15-éig rendeletet alkot.

28. Villamosenergia áremelkedés hatásának ellentételezése

Előirányzat: 500,0 millió forint

Az előirányzat a villamosenergia liberalizáció miatti áremelkedésből származó kiadási többletet saját forrásból részben vagy egészben finanszírozni nem képes települési önkormányzatok támogatására szolgál. Igénylése 2008. évben az e törvény 6. számú melléklet 1. pontja szerinti feltételrendszer keretében történik. A támogatás a 6. számú melléklet 1.3.1.2. pontja szerint számított – de legfeljebb a működési forráshiánynak megfelelő – összegben jár. A támogatásról a pénzügyminiszter július 15-éig, illetve november 30-áig dönt és annak önkormányzatonkénti összegét a Magyar Közlönyben, illetve a Pénzügyminisztérium honlapján teszi közzé. A támogatás átutalására – a nettó finanszírozás keretében – a közzététel hónapjáig időarányosan járó támogatásra szólóan egy összegben, a további részre vonatkozóan havi ütemezésben kerül sor. A szeptember 30-áig benyújtott igénylés alapján megállapított támogatás átutalása a közzétételt követően, soron kívül történik.

Az igénybe vett támogatás elszámolása a villamosenergia szolgáltatóval (szolgáltatókkal) kötött szolgáltatási szerződés(ek)ből következő áremelkedés éves súlyozott átlagos mértéke miatti kiadásnövekmény alapján történik.

Kiegészítő szabály:

A központosított előirányzatok közül:

- az 1. pont szerinti lakossági közműfejlesztés támogatásánál,
 - a 11. pont szerinti 2007. évi jövedelemdifferenciálódás mérséklésénél beszámítással érintett önkormányzatok támogatásánál,
 - a 21. pont szerinti vizitdíj visszatérítésének támogatásánál,
- amennyiben az 51. § (5) bekezdésben foglalt átcsoportosítási lehetőség már kimerült, a teljesülés külön szabályozott módosítás nélkül is eltérhet az előirányzattól, valamint
- a 28. pont szerinti villamosenergia áremelkedés hatásának ellentételezése jogcímén rendelkezésre álló előirányzat túlléphető.

6. számú melléklet a 2007. évi CLXIX. törvényhez**A helyi önkormányzatok működőképességének megőrzését szolgáló kiegészítő támogatások***1. Önhibájukon kívül hátrányos helyzetben lévő települési önkormányzatok támogatása*

Előirányzat: 12 500 millió forint

A működési forráshiányból és az önkormányzati kötelező feladatok alacsony szintű ellátási képességéből eredően az önhibájukon kívül hátrányos helyzetben lévő települési önkormányzatok támogatást igényelhetnek az alábbi feltételek szerint.

E támogatást csak azok az önkormányzatok igényelhetik, amelyek a normatívan képződő forrásokon túl a saját források maximális feltárására és a kiadások lehetséges csökkentésére tett intézkedések mellett sem képesek a kötelező önkormányzati feladatok ellátására.

Az önkormányzattól elvárható bevételek és az elismerhető kiadások számításához e törvény alapján a Pénzügyminisztérium részletes módszertani útmutatót (a továbbiakban: útmutató) készít, és arról – a Magyar Államkincstár Regionális Igazgatósága illetékes megyei szervezeti egységein (a továbbiakban: Igazgatóság) keresztül – az önkormányzatokat tárgyév február 10-éig tájékoztatja.

1.1. Nem igényelhet támogatást ezen a címen az az önkormányzat, amely(nek):

1.1.1. lakosság száma 1 000 fő alatti és körjegyzőséghez nem tartozik, illetve nem vállalja, hogy legkésőbb 2009. január 1-jei hatállyal körjegyzőséghez fog tartozni, kivéve, ha ez alól a közigazgatási hivatal felmentésével rendelkezik. E támogatás szempontjából körjegyzőségnek tekintendő a társult képviselő-testület hivatala is.

A közigazgatási hivatal a felmentést megadja:

- ha az önkormányzat földrajzi helyzete nem teszi lehetővé, hogy az igazgatási feladatai ellátására körjegyzőséget alakítson, illetve ahhoz csatlakozzon,
- ha az önkormányzat az igazgatási feladatai ellátására már működő körjegyzőséghez kívánt csatlakozni, de a körjegyzőséghez tartozó önkormányzatok ezt nem tették számára lehetővé,

1.1.2. a polgármesteri hivatalon túl intézményt nem tart fenn, ide nem értve, ha külön jogszabályok szerint létrehozott társulás(ok)ban vesz részt,

1.1.3. az 1.2.1. és 1.2.2. pontokban meghatározott kapacitás-kihasználtsági feltételeknek nem felel meg, illetve azok teljesítését nem vállalja, kivéve, ha a közigazgatási hivatal felmentésével rendelkezik.

A közigazgatási hivatal a felmentést megadja:

- ha az önkormányzat földrajzi helyzete vagy a közlekedési viszonyok nem teszik lehetővé, hogy társuljon és ezáltal teljesítse az 1.2.1. és 1.2.2. pontokban meghatározott feltételeket,

- ha az önkormányzat az adott feladat ellátására már működő társuláshoz vagy más települési önkormányzat(ok) által ellátott feladathoz, fenntartott intézményhez kívánt csatlakozni, de a társulásban résztvevő, illetve a közös feladatellátáshoz felkért települési önkormányzatok ezt nem tették számára lehetővé,
- 1.1.4. helyi adó bevezetéséről nem döntött, és ilyen bevételt nem tervez és nem realizál,
- 1.1.5. a tárgyévi összes felhalmozási célú bevételein túl tervezi a felhalmozási célú kiadásait. Felhalmozási célú bevételként a felhalmozási célra kapott támogatás vagy támogatás értékű bevétel, az államháztartáson kívülről átvett pénzeszköz, az e törvény 3. számú mellékletének 7. pont szerinti jogcíme alapján a társadalmi-gazdasági és infrastrukturális szempontból elmaradott, illetve súlyos foglalkoztatási gondokkal küzdő települési önkormányzat feladataihoz történő hozzájárulás 100%-a, a magánszemélyek által befizetett építményadó és telekadó, valamint a luxusadó 20%-a, továbbá az önkormányzat döntése alapján a magánszemélyek kommunális adójának 100%-a, az önkormányzat felhalmozási és tőke jellegű bevételei, a pénzmaradvány felhalmozási célú része, a felhalmozási kiadások általános forgalmi adó tartalmának visszatérített összege, valamint a felhalmozási célra felvett hitel vehető figyelembe. Felhalmozási kiadás forrásaként figyelembe vehető továbbá az önkormányzat 2008. évi személyi jövedelemadó vagy normatív hozzájárulás bevételéből a Magyar Köztársaság 2007. évi költségvetéséről szóló 2006. évi CXXVII. törvény (a továbbiakban: 2007. évi költségvetési törvény) 3. számú mellékletének 10. pont szerinti – a lakáshoz jutás feladatai – jogcímen az önkormányzatot megillető 2007. évi normatív hozzájárulás 100%-ával megegyező összeg is,
- 1.1.6. kötelező könyvvizsgálat esetén a tárgyévet megelőző évi zárszámadását a könyvvizsgáló elutasító záradékkal látta el,
- 1.1.7. működési forráshiányának az igénybejelentésben szerepeltetett összege nulla, vagy ennél kisebb érték.

1.2. Kapacitás-kihasználtsági feltételek:

Az önkormányzat által fenntartott óvoda és alapfokú oktatási intézmények intézményenként, ezen belül az általános iskolákban évfolyam-csoportonként számított kihasználtsága a közoktatásról szóló 1993. évi LXXIX. törvény (a továbbiakban: Közokt. tv.) 3. számú melléklete I. Létszámhatárok cím alatti csoport, illetve osztály átlagléttszáma (a továbbiakban: elvárt csoport, illetve osztály átlagléttszám)

- 1.2.1. a 2007/2008. nevelési-, illetve tanévben érje el a 2007. évi költségvetési törvény 6. számú melléklete 1.2.2. pontjában 2007/2008. tanévre meghatározottakat.
- 1.2.2. a 2008/2009. nevelési-, illetve tanévben érje el:
 - a) a többcélú kistérségi társulás közoktatási feladatellátásában résztvevő önkormányzat esetében e törvény 8. számú mellékletének IV. pontja

szerinti többcélú kistérségi társulások támogatása jogcím igénybeviteléhez vállalt, a Kiegészítő szabályok 2.1–2.2. pontjában meghatározottakat,

b) a többcélú kistérségi társulás közoktatási feladatellátásában részt nem vevő település esetében – a c) pont szerinti települések kivételével –

ba) óvodai csoport(ok)ban az első és második óvodai nevelési években, illetve alapfokú oktatási intézmények 1–2. és 5–6. évfolyamain (hat évfolyamos gimnáziumi oktatás esetén a 7–8. évfolyamon) együttesen az elvárt csoport, illetve osztály átlaglétszámának a 75%-át, és

bb) óvodai csoport(ok)ban a 3. óvodai nevelési évben, illetve alapfokú oktatási intézmények 3–4. és 7–8. évfolyamain együttesen

- a 3 000 fő, vagy az alatti lakosságszámú települések tekintetében az elvárt csoport, illetve osztály átlaglétszámának az 50%-át,
- a 3 000 fő feletti lakosságszámú települések tekintetében az elvárt csoport, illetve osztály átlaglétszámának a 70%-át.

c) A többcélú kistérségi társulás közoktatási feladatellátásában részt nem vevő település esetében tagintézményként működő alapfokú oktatási intézmény kihasználtsága érje el:

ca) az 5. és 6. évfolyamokon (hat évfolyamos gimnáziumi oktatás esetén a 7–8. évfolyamon) együttesen az elvárt osztály átlaglétszámának a 75%-át, és

cb) a 7–8. évfolyamokon a *bb)* pontban meghatározottakat.

Az 1.2.1. pont esetében a 2007. évi költségvetési törvény 6. számú melléklete 1.2.2. b) és c) pontjai, valamint a jelen melléklet 1.2.2. b) és c) pontjai szerinti számításnál a nemzeti és etnikai kisebbségek számára, továbbá a gyógypedagógiai nevelés, oktatás céljából létrehozott, szervezett csoport, illetve osztály létszámát figyelmen kívül kell hagyni. A sajátos nevelési igényű vagy beilleszkedési, tanulási, magatartási nehézségekkel küzdő gyermeket/tanulót, ha a többi gyermekkel/tanulóval együtt vesz részt az óvodai nevelésben, illetve az általános iskolai oktatásban, a Közokt. tv. 3. számú mellékletének II. 3. pontjára tekintettel kell figyelembe venni.

1.2.3. A támogatás teljes összegére jogosult az önkormányzat abban az esetben, ha a 2007/2008. nevelési, illetve tanévben nem felel meg az 1.2.1. pont szerinti feltételnek, de vállalja, hogy az 1.2.2. pont szerinti feltételeket a 2008/2009. nevelési, illetve tanévben teljesíti.

1.2.4. A támogatás időarányos, 8 havi részére jogosult az az önkormányzat, amely a 2007/2008. nevelési, illetve tanévben megfelel az 1.2.1. pont szerinti feltételnek, de a 2008/2009. nevelési, illetve tanévben nem vállalja, illetve nem teljesíti az 1.2.2. pont szerinti feltételeket.

1.3. A forráshiány összegének megállapításánál a kötelező önkormányzati feladatok – az Országos Egészségbiztosítási Pénztár által finanszírozott feladatok (a továbbiakban: OEP finanszírozási kör) nélküli – tárgyévet megelőző év tényleges működési kiadásait a tárgyévre vonatkozó költségvetési törvényből fakadó kötelezettséggel növelten lehet figyelembe venni. Az OEP finanszírozási kör tárgyévet megelőző év kiadása alatt a következő forrásokból teljesített kiadások értendők: egészségügyi működési célra

OEP-től és egyéb szervektől átvett pénzeszköz, a gyógyító-megelőző feladatellátás saját működési bevétele, az ilyen célú előző évi maradvány-felhasználás, valamint a fenntartó önkormányzattól származó 2007. évi működési célú támogatás (intézmény-finanszírozás) összege, legfeljebb a 2005. évi tényleges működési célú támogatás erejéig.

1.3.1. A működési kiadás számításánál – az útmutató módszertana szerint – a tárgyévre vonatkozó költségvetési törvény alapján kialakításra került paramétereket lehet figyelembe venni. Ezen belül

1.3.1.1. a személyi juttatásoknál növekmény e támogatás megállapításánál nem vehető figyelembe,

1.3.1.2. a dologi kiadásoknál a tárgyévet megelőző év tényleges kiadása 2,4%-os növekménye, ezen túl a villamosenergia – az áramszolgáltatási szerződés(ek) alapján számított, egységár változásból fakadó áremelkedés éves súlyozott átlagos mértéke szerinti – kiadásnövekményének 4,8% feletti része vehető figyelembe. Ez utóbbi kiadásnövekmény támogatásának forrását az e törvény 5. számú melléklet 28. pont szerinti jogcím előirányzata biztosítja.

1.3.1.3. a köz- és magánszféra együttműködése (a továbbiakban: PPP) keretében megvalósult létesítmények esetében – ha a XI. Önkormányzati és Területfejlesztési Minisztérium fejezetből 2008. évben költségvetési támogatásban részesülnek – a működési kiadások körében – a szolgáltatási szerződés hatálya időszakában – kizárólag az önkormányzat által fizetendő szolgáltatási díjból az üzemeltetéshez kapcsolódó fizetési kötelezettség 25%-a vehető figyelembe. Az üzemeltetési célú hozzájárulás-rész arányát az önkormányzati szolgáltatási díjban és a költségvetési hozzájárulásban egyenlőnek kell tekinteni. Egyéb esetben a PPP keretei között megvalósult fejlesztéshez kapcsolódó működési kiadások nem vehetők számításba.

1.3.2. A személyi juttatások számításánál

1.3.2.1. a főállású polgármester, alpolgármester illetményét és a társadalmi megbízatású polgármester, alpolgármester havi tiszteletdíját

– azon települési önkormányzatnál, ahol a lakosságszám 350 fő vagy az alatti, a 2007. évben hatályos köztisztviselői illetményalap két és félszeresével megegyezően,

– azon települési önkormányzatnál, ahol a lakosságszám 351–750 fő közötti, a 2007. évben hatályos köztisztviselői illetményalap három és félszeresével megegyezően,

– a 750 fő feletti lakosságszámú település önkormányzata, vagy a 750 fő vagy az alatti főállású polgármestert foglalkoztató és 2008. január 1-jén legalább három községet magában foglaló körjegyzőségi székhelyként működő települési önkormányzat esetében a 2007. évben hatályos köztisztviselő illetményalappal a polgármesteri tisztség ellátásának egyes kérdéseiről és az

önkormányzati képviselők tiszteletdíjáról szóló 1994. évi LXIV. törvény (a továbbiakban: Pttv.) 3. és 4. §-a alapján számított minimum összegben

lehet figyelembe venni.

- 1.3.2.2. a polgármester, alpolgármester költségtérítése a Pttv. 18. §-a szerinti minimum összegben kerül figyelembevételre, legfeljebb a 2007. évben ténylegesen kifizetett költségtérítés összegének erejéig,
 - 1.3.2.3. az önkormányzati képviselők tiszteletdíja a tárgyévben hatályos köztisztviselői illetményalap és a Pttv. 15. §-a szerinti minimum szorzószámok, és a költségtérítésük az útmutató módszertana szerint meghatározott összegben kerül figyelembevételre, legfeljebb a 2007. évben ténylegesen kifizetett tiszteletdíj és költségtérítés együttes összegének erejéig,
 - 1.3.2.4. a nem rendszeres személyi juttatások számításánál legfeljebb az egy havi illetmény 25%-ának megfelelő jutalom összege kerül figyelembevételre.
- 1.3.3. A forráshiány számításánál az önkormányzat elvárható bevételeit – az OEP finanszírozási kör nélkül – az e törvényben meghatározott központi költségvetési kapcsolatokról származó működési célú forrásai, ideértve a 2007. évi költségvetési törvény 4. számú melléklete B) III. 8. pontja szerint a 2007. évi jövedelem differenciálódás mérséklésének elszámolásakor megmaradó összegből az önkormányzatot megillető összeget is, az intézményi működési bevételek, az önkormányzatok sajátos működési bevételei, a támogatásértékű működési bevételek és az államháztartáson kívülről átvett működési célú pénzeszközök, a működési célú kölcsönökből és értékpapírokból származó bevételek, továbbá a kötelezettségvállalás nélküli működési célú pénzmaradvány és a felhalmozási bevételből működésre tervezett összeg képezi. Amennyiben az intézményi működési és önkormányzati sajátos működési bevételeknek az útmutató módszertana szerint korrigált összege az előző évi teljesítéshez képest nem növekszik legalább a tárgyévre prognosztizált infláció mértékével, a különbség csökkenti, valamint ha az önkormányzatok – előzőek szerint figyelembe vett – sajátos működési bevételein belül a tervezett iparüzési adó nem éri el a számított iparüzési adóerő-képességet, e különbség szintén csökkenti a számított forráshiányt.
- 1.3.4. A forráshiány számítása során a támogatásértékű működési bevételek és kiadások, valamint az államháztartáson kívülről származó működési célú átvett és átadott pénzeszközök egyenlege az útmutató módszertana szerint számított növekménnyel együtt kerül figyelembevételre.
- 1.3.5. A tárgyévet megelőző évben e kiegészítő támogatásban nem részesült önkormányzatoknál csökkenti a számított forráshiányt az az összeg, amellyel a tárgyévet megelőző évben a települési önkormányzat felhalmozási kiadásai meghaladták a felhalmozási bevételeit.
- 1.3.6. A pénzmaradvány igazolt kötelezettségeken felüli összege csökkenti a számított forráshiányt. Az előző évi pénzmaradvány megállapítását és felhasználását tételesen be kell mutatni.

- 1.3.7. A kiegészítő támogatás összegét csökkenti:
- 1.3.7.1. az e törvény 3. számú mellékletének 16.6.1. és 16.6.2. pont szerinti, valamint a 16.6.1. pont szerinti jogcímnél figyelembe vett gyermekek, tanulók létszáma után – a 3. számú melléklet kiegészítő szabályainak 10. a) pontjában meghatározottak figyelembevételével – a 15. pont szerinti jogcímen szereplő normatív hozzájárulások kivételével számított tárgyévi normatív hozzájárulás és az átengedett személyi jövedelemadó, valamint az iparüzési adóerő-képesség együttes összegének 2%-a,
 - 1.3.7.2. a központi költségvetési kapcsolatokból származó bevételek közül – az útmutató módszertana szerinti – szociális és gyermekjóléti alapszolgáltatáshoz és intézményi ellátáshoz, gyermekvédelmi ellátáshoz kapcsolódó és közoktatási célú normatív hozzájárulások 2008. évi előirányzatai és 2007. évi előirányzatai teljesített összegének negatív különbözete,
 - 1.3.7.3. az elsőfokú építésügyi hatóságok kijelöléséről szóló jogszabály szerinti elsőfokú építésügyi hatósági hatáskört gyakorló jegyzőt foglalkoztató nem körzetközpont települési önkormányzatoknál az építésügyi hatósági feladatokhoz kapcsolódó – az útmutató módszertana szerinti – forráshiány összege,
 - 1.3.7.4. továbbá a 2007. évi költségvetési törvény 6. számú melléklete 1.11.1. pontjában 2008. évre meghatározottak.
- 1.3.8. Az előző években felvett működési hitel tárgyévi visszafizetési kötelezettsége a számított forráshiánynak nem része.
- 1.3.9. Amennyiben az önkormányzat egy lakosra jutó tárgyévet megelőző évi teljesített működési kiadásainak összege a 2006. évi teljesített működési kiadások országos, településkategóriánkénti egy lakosra jutó – a helyi kötelező feladatok megjelenítését eredményező, útmutató módszertana szerinti korrekciókkal és a legalacsonyabb és legmagasabb működési kiadást teljesítő önkormányzatok 3%-a figyelmen kívül hagyásával – számított átlagának 110%-át meghaladja, illetve nem éri el annak 90%-át, akkor a forráshiány összege csökken, illetve nő. A számítást az OEP finanszírozási kör nélkül kell elvégezni. Egy adott önkormányzat szempontjából a településkategória átlaga az önkormányzat lakosság száma alapján, a kategória intervallumának közepétől való elhelyezkedése figyelembevételével kerül – az útmutató módszertana szerint – meghatározásra. A számításnál a megyei önkormányzat feladatkörébe tartozó feladat ellátását végző intézményeket fenntartó városi önkormányzatok külön kategóriát alkotnak.
- 1.3.10. Az 1.3.9. pontban foglalt átlagtól való eltérés számításakor – legfeljebb az országos településkategória 100%-os mértékének megfelelő szintig – az önkormányzat 2007. évi kiadását csökkenti:
- 1.3.10.1. a közmunka és közhasznú foglalkoztatás erre a célra kapott támogatásértékű működési bevételt, az államháztartáson kívülről származó működési célú átvett pénzeszközt és működési bevételt meghaladó személyi kiadása és annak munkaadókat terhelő járuléka,

- 1.3.10.2. a határátkelőhelyek, kompok, révek fenntartásához kapcsolódó működési célú állami támogatáson és a tevékenységhez kapcsolódó működési bevételeken felüli kiadása,
- 1.3.10.3. továbbá a 2007. évi költségvetési törvény 6. számú melléklete 1.11.2. pontjában 2008. évre meghatározottak.
- 1.3.11. Az előző pontokban foglalt korrekciókkal számított támogatás nem lehet több az önkormányzat költségvetési rendeletében elfogadott működési célú hitel eredeti előirányzatának összegénél.
- 1.3.12. Amennyiben az előző pontokban foglalt korrekciókkal számított forráshiány összege az 50 000 forintot nem éri el, az önkormányzat részére 50 000 forint támogatás kerül megállapításra.
- 1.4. Az önkormányzatok igényüket a Pénzügyminisztériumhoz az Igazgatóságokon keresztül nyújthatják be 2 példányban. Az Igazgatóságokhoz való beérkezés időpontja április 20. és szeptember 30.

Az igénylést a következő dokumentumokkal együtt kell megküldeni (a tárgyév első félévére vonatkozó dokumentumok csak a második határidőre szükségesek):

- a tárgyévet megelőző év költségvetésének végrehajtásáról, pénzmaradványának megállapításáról és tételes felhasználásáról, a tárgyévi költségvetésről, és a tárgyévi első félévi beszámolóról szóló képviselő-testületi (közgyűlési) előterjesztés, rendelet, illetőleg határozat, könyvvizsgálói jelentés,
- a képviselő-testület (közgyűlés) nyilatkozata az 1.1.1–1.1.4., 1.1.6., valamint az 1.2. és 1.3.7.4. pontokban foglaltak igazolásáról, illetve vállalásáról.

A Pénzügyminisztérium ütemezésének megfelelően az Igazgatóságok az igénybenyújtásra vonatkozó határidőket követően – legkésőbb 30 napon belül – a rendelkezésre álló dokumentumok és a helyi ismereteik alapján rövid szöveges és számszaki elemzést készítenek a figyelembe vehető forráshiányról. Az igényléseket és azok mellékleteit önkormányzatonként egy példányban küldik meg a Pénzügyminisztérium részére.

Az igénylések döntés-előkészítése során – indokolt esetben – a Pénzügyminisztérium további információkat kérhet az önkormányzatoktól vagy az Igazgatóságtól.

- 1.5. A támogatásokról a pénzügyminiszter július 15-éig, illetve november 30-áig dönt. A támogatások önkormányzatonkénti összegét – évente két alkalommal – a Magyar Közlönyben, illetve a Pénzügyminisztérium honlapján kell közzé tenni.
- 1.6. Az önhibájukon kívül hátrányos helyzetben lévő települési önkormányzatok a tárgyévben megillető kiegészítő állami támogatás összegének terhére – utólagos elszámolási kötelezettség mellett – finanszírozási előleget vehetnek igénybe. Az előleg igénylésére az önkormányzat elfogadott költségvetési rendelete alapján, annak elfogadási időpontjához igazodóan február 5-éig, illetve március 5-éig van lehetőség.

- 1.6.1. A jogosan igénybe vehető előleg összege:
- ha az előző évben is forráshiányos volt az önkormányzat, nem lehet több, mint a tárgyévet megelőző évben a részére folyósított kiegészítő támogatás összegének 70%-a,
 - ha az előző évben ezen a címen nem részesült támogatásban az önkormányzat, nem haladhatja meg az elfogadott költségvetési rendeletében meghatározott működési célú hitel 50%-át.
- 1.6.2. Az előleg-igénylésre irányuló kérelmeket az Önkormányzati és Területfejlesztési Minisztériumnak címezve az Igazgatóságához kell benyújtani. Az előleg átutalása az első hét hónap során havonta időarányosan, a nettó finanszírozás keretében történik a kiegészítő támogatás terhére.
- 1.6.3. Amennyiben az első alkalommal megállapított kiegészítő támogatás összege kisebb, mint az igényelt előleg, akkor a jogtalanul igénybe vett előleg különbözetet – az előleg folyósításától a támogatás folyósításának megkezdéséig számított, a költségvetési évet megelőző év átlagos jegybanki alapkamata kétszeresével növelten – a nettó finanszírozásba tartozó források terhére kell elszámolni.
- 1.6.4. Az igénybe vett előlegről az önkormányzatok tárgyév május 31-éig mondhatnak le írásban. A lemondást az Önkormányzati és Területfejlesztési Minisztériumnak kell címezni, és az Igazgatóságához kell benyújtani. Az előleg folyósításától a lemondás időpontjáig igénybe vett előleget a költségvetési évet megelőző év átlagos jegybanki alapkamata kétszeresével növelten a nettó finanszírozás keretében kell elszámolni.
- 1.6.5. Amennyiben az önkormányzat április 20-áig nem igényel kiegészítő támogatást és az előlegről nem mondott le, akkor az igényelt előleg folyósítását az Igazgatóság értesítése alapján az Önkormányzati és Területfejlesztési Minisztérium május hónaptól megszünteti. A már jogtalanul igénybe vett előleg elszámolása az 1.6.3. pont alapján történik, azzal, hogy a kamatot az előleg folyósításától május 20-áig kell számítani.
- 1.7. Az első alkalommal megállapított támogatás átutalására – a nettó finanszírozás keretében – a közzététel hónapjáig időarányosan járó támogatásra szólóan – az előleggel korrigálva – egy összegben, a további részre vonatkozóan havi ütemezésben kerül sor. A szeptember 30-áig benyújtott igénylés alapján megállapított kiegészítő támogatás átutalása a közzétételt követően, soron kívül történik.
- 1.8. A támogatott önkormányzat a jóváhagyott támogatásról év végén az útmutató szerint elszámol. Az elszámolás során az önkormányzat bemutatja az igénybejelentés alapjául szolgáló feltételrendszer és a nyilatkozatában vállalt kötelezettségei teljesülését, valamint az 1.8.2–1.8.6. pontokban foglaltakat.
- 1.8.1. Amennyiben az elszámolás során az önkormányzat az 1.1.1–1.1.4. és 1.2. pontok szerinti valamely feltételt, illetve annak vállalását nem teljesíti, akkor a jogtalanul igénybe vett teljes támogatást köteles visszafizetni. Az államháztartásról szóló 1992. évi XXXVIII. törvény (a továbbiakban: Áht.) 64/B. §-a (2) bekezdésében foglaltak szerinti kamattal együtt.

- 1.8.2. Amennyiben az önkormányzat az 1.1.5. pont szerinti egyensúlyi feltételnek a teljesített bevételek és kiadások számbavétele alapján nem felel meg, akkor a teljesített felhalmozási bevételeket meghaladó felhalmozási kiadások összegével megegyező jogtalanul igénybe vett kiegészítő támogatást vissza kell fizetnie.
- 1.8.3. Amennyiben az önkormányzat tárgyévben teljesített működési célú intézményi bevételei és önkormányzati sajátos – személyi jövedelemadó nélküli – működési bevételei együttesen meghaladják a támogatásnál e jogcímenen figyelembe vett működési bevételeket, akkor
- a figyelembe vett működési célú intézményi bevétel 20%-át meghaladó többletbevétel 20%-ának összegével, és
 - az önkormányzati sajátos – személyi jövedelemadó nélküli – működési bevétel 10%-át meghaladó többletbevétel összegével
- megegyező támogatást a központi költségvetés javára vissza kell fizetnie.
- 1.8.4. Az elszámolás során visszafizetendő a központi költségvetés javára a kiegészítő támogatásnál figyelembe nem vett normatív hozzájárulás és az iparüzési adóerő-képességhez kapcsolódó jövedelemkülönbség mérséklését szolgáló támogatás évközi és év végi pótlólagos igénylésének évközi és év végi visszafizetési kötelezettséget meghaladó összegével megegyező – az útmutató módszertana szerinti – támogatás, a kötelező feladat-ellátási körben eddig el nem látott új feladathoz kapcsolódó normatív hozzájárulás kivételével.
- 1.8.4.1. Nem kell visszafizetni a vállalkozói önrevízió miatt keletkezett és 2007. évi visszafizetéssel teljesített iparüzési adóerő-képességhez kapcsolódó támogatás – útmutató módszertana szerint számított – összegét.
- 1.8.5. Az elszámolás során visszafizetendő az 1 500 fő vagy az alatti lakosságszámú önkormányzat esetében a többcélú kistérségi társulások támogatása keretében ösztönzött feladatokhoz, intézmény(ek)hez kapcsolódó forráshiány – útmutató módszertana szerint számított – időarányos összege, amennyiben az önkormányzat a 2007. évi költségvetési törvény 6. számú melléklete 1.11.1.2. pontjában foglaltakat nem teljesítette, kivéve, ha ez a támogatás megállapításánál már figyelembevételre került.
- 1.8.6. Az 1.8.2–1.8.5. pontokban foglalt visszafizetési kötelezettség együttes összege nem haladhatja meg az e jogcímen kapott kiegészítő támogatás összegét. A jogtalan igénybevételt az Áht. 64/B. §-ának (2) bekezdésében foglalt kamatfizetési kötelezettség terheli. A jogtalan igénybevétel kezdő napja 2008. év december 31.
- 1.8.7. A lakosságszámra és a korcsoportokba tartozókra a Közigazgatási és Elektronikus Közszolgáltatások Központi Hivatala adatait a 2007. január 1-jei állapot szerint, az 1.3.9. pont szerinti számításnál a települési önkormányzatok közigazgatási státuszát a 2007. december 31-ei állapot szerint kell figyelembe venni. Amennyiben az önkormányzat lakosságszáma 2007. január 1-jén 1000 fő vagy az alatti, de 2008. január 1-jén 1000 fő feletti, akkor az 1.1.1. pont vonatkozásában a 2008. január 1-jei állapot az irányadó.

- 1.9. A pénzügyminiszter az előirányzat felhasználásáról az Országgyűlés Önkormányzati és Területfejlesztési Bizottságát a tárgyévet követő év február 28-áig tájékoztatja.
- 1.10. Az előirányzat teljesülése külön szabályozás nélkül is eltérhet az előirányzattól, amennyiben a IX. Helyi önkormányzatok támogatásai és átengedett személyi jövedelemadója fejezet átcsoportosítási szabályaira vonatkozó rendelkezések – e törvény 16. § (2) bekezdése és 51. § (5) bekezdése – lehetőségei kimerültek.
- 1.11. A 2009. évtől történő igénylésre vonatkozó egyes szabályok
- 1.11.1. A kiegészítő támogatás összegét csökkenti:
- 1.11.1.1. a tárgyévet megelőző év kötelezettségvállalással terhelt működési pénzmaradványa működésre történő felhasználásának – az útmutató módszertana szerint számított – összege,
- 1.11.1.2. a tárgyévet megelőző év január 1-jei és december 31-ei értékpapír és egyéb pénzügyi eszközök állománya csökkenéséből – az útmutató módszertana szerint számított – működési célra fordított összeg.
- 1.11.2. A jelen melléklet 1.3.9. pontja szerinti átlagtól való eltérés számításakor – legfeljebb az országos településkategória 100%-os mértékének megfelelő szintig – az önkormányzat előző évi kiadását csökkenti az 1.11.1.1. és 1.11.1.2. pontban meghatározott összeg.

2. Állami támogatás a tartósan fizetéseképtelen helyzetbe került helyi önkormányzatok adósságrendezésére irányuló hitelfelvétel visszerthes kamattámogatására, az adósságrendezés alatt működési célra igényelhető támogatásra, valamint a pénzügyi gondnok díjára

Előirányzat: 100 millió forint

- 2.1. Visszerthes kamattámogatás iránti kérelmet nyújthat be az a helyi önkormányzat, amely a helyi önkormányzatok adósságrendezési eljárásáról szóló 1996. évi XXV. törvényben szabályozott eljárás keretében az egyezséget pénzügyi intézeti hitellel teremtette meg. A támogatás feltételeit az önkormányzati és területfejlesztési miniszter és a támogatott önkormányzat közötti megállapodásban kell rögzíteni.
- 2.2. Az adósságrendezés megindítását követően, az adósságrendezési eljárás időtartama alatt a forráshiányból eredő jelentős ellátóképesség-csökkenés és az e törvény 6. számú mellékletének 1. pontjában foglalt feltételek fennállása esetén a helyi önkormányzat támogatást igényelhet. E támogatást csak az a helyi önkormányzat igényelheti, amely a források maximális feltárására és a kiadások lehetséges csökkentésére tett intézkedések mellett sem képes a válságköltségvetésben vagy a működési válságtervben foglalt feladatok ellátására. Amennyiben az önkormányzat adott költségvetési évben az e törvény 6. számú mellékletének 1. pontjában szabályozott támogatásban már részesült, úgy e jogcímen támogatást nem igényelhet.
- 2.3. A helyi önkormányzatok adósságrendezési eljárásában közreműködő pénzügyi gondnokok díjához állami támogatás vehető igénybe.

A pénzügyi gondnokok díjának folyósításáról – a bíróság díjmegállapító végzésének jogerőre emelkedését követően – az Önkormányzati és Területfejlesztési Minisztérium intézkedik a

helyi önkormányzatok adósságrendezési eljárásáról szóló 1996. évi XXV. törvény végrehajtásának egyes kérdéseiről szóló 95/1996. (VII. 4.) Korm. rendelet 9. §-a alapján.

A pénzügyi gondnok díjának összege – az általános forgalmi adóval együtt – legalább 800 ezer forint, legfeljebb 3 000 ezer forint.

3. A működésképtelen helyi önkormányzatok egyéb támogatása

Előirányzat: 1 400 millió forint

Azoknak a települési önkormányzatoknak, amelyek működőképessége az 1. pont alapján igénybe vehető támogatások mellett nem biztosítható, továbbá a megyei önkormányzatoknak az önkormányzati és területfejlesztési miniszter visszatérítendő, vagy vissza nem térítendő támogatást adhat, melyet célhoz, feladathoz is köthet. A támogatás az 1. pont szerinti támogatással el nem ismert, az önkormányzatok kötelező feladataival összefüggő működési kiadásokhoz igényelhető. Az igényelhető támogatás összege nem haladhatja meg az önkormányzat költségvetési rendeletében elfogadott működési célú éven belüli hitelek összegének 1. pont szerinti támogatással csökkentett összegét. A támogatás megítélésénél kiemelten figyelembevételre kerül a működési célra igénybe vett hitel nagysága.

Nem lehet támogatást igényelni a gazdaságtalan feladatszervezésből, a működési kiadások elismerhetőnél nagyobb mértékéből adódó működési hiány finanszírozásához. Így – többek között – nem támogatható:

- a feladatellátáshoz képest kiugró létszám és személyi juttatás,
- külön is a képviselő-testület/közgyűlés, illetve az önkormányzati hivatal személyi és dologi jellegű kiadásainak indokolatlan mértéke, valamint
- az önként vállalt feladatok és/vagy az ezekhez kapcsolódó átadott pénzeszközök és a támogatásértékű kiadások.

A támogatás igényléséhez és felhasználásához az Önkormányzati és Területfejlesztési Minisztérium tárgyév február 10-éig részletes útmutatót készít, és arról – az Igazgatóságokon keresztül – a helyi önkormányzatokat tájékoztatja.

Az önkormányzati és területfejlesztési miniszter az előirányzat felhasználásáról az Országgyűlés Önkormányzati és Területfejlesztési Bizottságát a tárgyévet követő év február 28-áig tájékoztatja.

7. számú melléklet a 2007. évi CLXIX. törvényhez**A helyi önkormányzatok színházi támogatása**

A helyi önkormányzatok színházi támogatási előirányzata összesen 11 010,0 millió forint.
Ebből:

a) Kőszínházak működtetési hozzájárulása

ELŐIRÁNYZAT: 9 679,7 millió forint

Költségvetési szervként állandó, vagy alkalmi társulattal új produciókat létrehozó, folyamatosan játszó kőszínházat fenntartó, vagy ilyen színházat 2007. július 1-je előtt alapított közhasznú társaság vagy azt követően nonprofit gazdasági társaság tagjaként tulajdonló, azt költségvetési rendeletében külön címrend alatt támogató helyi önkormányzatokat működtetési hozzájárulás illeti meg az alábbiak szerint:

Millió forint

Helyi önkormányzatok	Működtetési hozzájárulás
Békés Megyei Önkormányzat (Jókai Színház)	272,9
Budaörs Város Önkormányzata (Budaörsi Játékszín)	59,9
Budapest Fővárosi Önkormányzat (Bp. Bábszínház, Fővárosi Operettszínház, József Attila Színház Kht., Katona József Színház, Kolibri Színház, Madách Színház Kht., Mikroszkóp Színpad Kht., Radnóti Miklós Színház, Thália Színház Kht., Trafó Kht., Új Színház Kht., Vidám Színpad Kht., Vígszínház)	3 713,7
Budapest Főváros V. Kerületi Önkormányzata (Komédiium Színház Kht.)	28,8
Budapest Főváros VIII. Kerületi Önkormányzata (Bárka Színház Kht.)	200,4
Budapest Főváros IX. Kerületi Önkormányzata (Az FMK Pinceszínháza)	43,5
Debrecen Megyei Jogú Város Önkormányzata (Csokonai Színház)	460,1
Dunaújváros Megyei Jogú Város Önkormányzata (Bartók Kamaraszínház és Művészetek Háza)	101,1
Győr Megyei Jogú Város Önkormányzata (Nemzeti Színház, Győri Balett)	554,4
Heves Megyei Önkormányzat (Gárdonyi Géza Színház)	261,8
Kaposvár Megyei Jogú Város Önkormányzata (Csiky Gergely Színház)	299,8
Kecskemét Megyei Jogú Város Önkormányzata (Katona József Színház)	262,8
Miskolc Megyei Jogú Város Önkormányzata (Nemzeti Színház)	434,0
Pécs Megyei Jogú Város Önkormányzata (Nemzeti Színház, Harmadik Színház)	424,2

Helyi önkormányzatok	Működtetési hozzájárulás
Sopron Megyei Jogú Város Önkormányzata (A Pro Kultúra Sopron Kht. Petőfi Színháza)	254,6
Szabolcs-Szatmár-Bereg Megyei Önkormányzat (Móricz Zsigmond Színház)	262,7
Szeged Megyei Jogú Város Önkormányzata (Nemzeti Színház)	590,7
Székesfehérvár Megyei Jogú Város Önkormányzata (Vörösmarty Színház)	294,0
Szolnok Megyei Jogú Város Önkormányzata (Szigligeti Színház)	317,6
Szombathely Megyei Jogú Város Önkormányzata (Weöres Sándor Színház)	100,0
Tatabánya Megyei Jogú Város Önkormányzata (Jászai Mari Színház)	155,5
Tolna Megyei Önkormányzat (Deutsche Bühne Ungarn)*	69,8
Veszprém Megyei Önkormányzat (Petőfi Színház)	260,8
Zalaegerszeg Megyei Jogú Város Önkormányzata (Hevesi Sándor Színház)	256,6
<i>Összesen:</i>	<i>9 679,7</i>

Abban az esetben is jár a hozzájárulás, ha a helyi önkormányzat 2008. év közben az előző táblázatban szereplő, működtetési hozzájárulásban részesülő közsínházat működtető költségvetési szervet, közhasznú társaságot, vagy non-profit gazdasági társaságot megszünteti és ezeket – közszolgáltatási szerződés alapján – közhasznú szervezet, vagy gazdasági társaság működteti tovább, de tevékenységét az önkormányzat hozzájárulással támogatja.

b) Bábszínházak működtetési hozzájárulása

ELŐIRÁNYZAT: 387,3 millió forint

Költségvetési szervként állandó, vagy alkalmi társulattal új produciókat létrehozó, folyamatosan játszó bábszínházat fenntartó, vagy ilyen színházat 2007. július 1-je előtt alapított közhasznú társaság vagy azt követően nonprofit gazdasági társaság tagjaként tulajdonló, azt költségvetési rendeletében külön címrend alatt támogató helyi önkormányzatokat működtetési hozzájárulás illeti meg az alábbiak szerint:

Millió forint

Helyi önkormányzatok	Működtetési hozzájárulás
Békés Megyei Önkormányzat (Napsugár Bábszínház)	25,3
Debrecen Megyei Jogú Város Önkormányzata (Vojtina Bábszínház)	55,0

* Amennyiben a Tolna Megyei Önkormányzat fenntartásában működő Deutsche Bühne a Németek Magyarországi Országos Önkormányzata fenntartásába kerül át, úgy a támogatási előirányzat időarányos része átcsoportosul az I. Országgyűlés fejezet 16. Országos kisebbségi önkormányzatok támogatása cím 4. Németek Magyarországi Országos Önkormányzata alcím előirányzatba.

Helyi önkormányzatok	Működtetési hozzájárulás
Győr Megyei Jogú Város Önkormányzata (Vaskakas Bábszínház)	35,8
Heves Megyei Önkormányzat (Harlekin Bábszínház)	31,4
Kecskemét Megyei Jogú Város Önkormányzata (Ciróka Bábszínház)	42,2
Miskolc Megyei Jogú Város Önkormányzata (Csodamalom Bábszínház)	33,1
Pécs Megyei Jogú Város Önkormányzata (Bóbita Bábszínház)	27,4
Szeged Megyei Jogú Város Önkormányzata (Kövér Béla Bábszínház)	25,5
Vas Megyei Önkormányzat (Mesebolt Bábszínház)	35,0
Veszprém Megyei Önkormányzat (Kabóca Bábszínház)	31,9
Zala Megyei Önkormányzat (Griff Bábszínház)	44,7
<i>Összesen:</i>	<i>387,3</i>

c) Színházak pályázati támogatása

ELŐIRÁNYZAT: 943,0 millió forint

E támogatást az Oktatási és Kulturális Minisztérium pályázati felhívása alapján a helyi önkormányzatok által fenntartott – az *a)* és *b)* pontban nem szereplő – színházak, illetve az általuk támogatott szabadtéri színpadok, nemzetiségi színházak, valamint színházi vállalkozások és alternatív műhelyek igényelhetik. Az e célra felosztható támogatási összeg megoszlása a következő:

Millió forint

Színházak pályázati támogatása	
Szabadtéri színházak	290,0
Nemzetiségi színházak **	102,0
Független színházi műhelyek, kiemelt független színházi műhelyek, vállalkozói színházak	269,0
Független tánc- és mozgásszínházi műhelyek, kiemelt független tánc- és mozgásszínházi műhelyek	145,0
Független színházi és táncszínházi társulatokat befogadó műhelyek	137,0
<i>Összesen:</i>	<i>943,0</i>

Az elosztásról – az oktatási és kulturális miniszter által kiírt pályázat alapján – kuratórium dönt. A támogatás az önkormányzatot illeti meg.

** Amennyiben nemzetiségi színházak az érintett országos kisebbségi önkormányzatok fenntartásába kerülnek át, úgy a támogatás időarányos része az érintett országos kisebbségi önkormányzatot illeti meg oly módon, hogy azt a helyi önkormányzat átadja a részére.

8. számú melléklet a 2007. évi CLXIX. törvényhez**A helyi önkormányzatok normatív, kötött felhasználású támogatásai***I. KIEGÉSZÍTŐ TÁMOGATÁS EGYES KÖZOKTATÁSI FELADATOKHOZ***1. Pedagógus szakvizsga, továbbképzés, emelt szintű érettségi vizsgáztatásra való felkészülés támogatása**

ELŐIRÁNYZAT: 1 671,0 millió forint

FAJLAGOS ÖSSZEG: 11 700 forint/fő/év

A támogatást a helyi önkormányzatok igényelhetik a pedagógus szakvizsga és továbbképzés megszervezéséhez, a középiskolai pedagógusok felkészítéséhez a kétszintű érettségiztetéshez. Az igényjogosultság alapja a közoktatásról szóló 1993. évi LXXIX. törvény (a továbbiakban: Közokt. tv.) 20–21. §-ában és a 122. §-ának (3) bekezdésében felsorolt típusú intézményekben, pedagógus-munkakörben, illetve a Közokt. tv. 22. §-ában felsorolt intézményekben pedagógiai szakértő vagy pedagógiai előadó munkakörben foglalkoztatottak 2007/2008. tanévi nyitó (október 1-jei), és a 2008/2009. tanévi nyitó közoktatási statisztikai tényleges, illetve becsült, teljes munkaidőre átszámított (időarányosan 8/12-ed és 4/12-ed létszáma figyelembevételével számított) átlagléttszáma. Az így megállapított létszám nem haladhatja meg a fenntartó által engedélyezett pedagógus, pedagógiai szakértő, illetve pedagógiai előadó álláshelyek számát.

A támogatás a pedagógus-továbbképzésről, a pedagógus-szakvizsgáról, valamint a továbbképzésben részt vevők juttatásairól és kedvezményeiről szóló 277/1997. (XII. 22.) Korm. rendelet előírásainak megfelelően használható fel.

2. A fővárosi és megyei közalapítványok szakmai tevékenysége

ELŐIRÁNYZAT: 1 000,0 millió forint

Az előirányzat a megyei (fővárosi) önkormányzatokat illeti meg a megye (főváros) területén működő helyi önkormányzatok számára az e törvény 3. számú mellékletében a 15–17. jogcímeiken biztosított normatív hozzájárulási főösszeg eredeti előirányzata arányában.

A támogatás a megyei fejlesztési tervvel összefüggő szakmai fejlesztési, működtetési, üzemeltetési célokra, a pedagógusok állandó helyettesítési rendszerének működtetésével kapcsolatos feladatokra fordítható.

A közalapítványnak az éves támogatási összeg felhasználására vonatkozóan feladat- és ehhez kapcsolódó pénzügyi tervet kell készítenie, amely az elszámolás alapja.

A közalapítvány működtetését más (saját) forrásokból kell biztosítani, erre a célra a támogatás nem fordítható. A kitűzött feladatok lebonyolításához (pályázati kiírás, kiértékelés, a támogatás folyósítása és egyéb szervezési feladatok) a rendelkezésre álló együttes összeg maximum 1%-a használható fel.

A közalapítványnak a megyei (fővárosi) önkormányzat részére a támogatás felhasználását dokumentálni kell.

3. Pedagógiai szakszolgálat

ELŐIRÁNYZAT: 4 241,2 millió forint

FAJLAGOS ÖSSZEG: 1 020 000 forint/fő/év

A támogatást a pedagógiai szakszolgálatot fenntartó helyi önkormányzat igényelheti a pedagógiai szakszolgáltató intézményeiben – az e törvény 3. számú mellékletének 16.2.1. pontja alá tartozó óvodai nevelés, iskolai oktatás keretében végzett konduktív feladatokat, továbbá előbbi intézményekben a 16.2.2. és 16.2.3. pont alá tartozó korai fejlesztési, gondozási feladatokat ellátók kivételével – közalkalmazotti jogviszonyban, pedagógus és szakmai munkát segítő munkakörben foglalkoztatottak 2007/2008. tanévi nyitó (október 1-jei) közoktatási statisztikai tényleges, illetve 2008/2009. tanévi nyitó közoktatási statisztikai becsült, teljes munkaidőre átszámított létszáma alapján, ha a pedagógiai szakszolgálatot a Közokt. tv. 33. §-ának (4)–(5) bekezdésében és 34. §-ában, valamint a képzési kötelezettségről és a pedagógiai szakszolgálatokról szóló 14/1994. (VI. 24.) MKM rendelet 1. §-ának (3) bekezdésében és 3/A. §-ában foglaltak szerint szervezik meg.

Kiegészítő pénzellátási és elszámolási szabályok:

1. A 2. pontban meghatározott támogatás folyósítása négy egyenlő részletben, január 25-éig, április 25-éig, július 25-éig, illetve október 25-éig történik.
2. A tárgyévi támogatással történő elszámolást az ezzel összefüggő gazdasági eseményeket rögzítő nyilvántartásokkal és bizonylatokkal, egyéb okirattal kell alátámasztani.
3. Az 1–3. pont szerint igénybe vett támogatás elszámolása a normatív hozzájárulásokkal azonos eljárás alapján, a költségvetési évben e jogcímen vállalt kötelezettségek, valamint jogszerűen elszámolt költségek figyelembevételével történik. A támogatás teljes összegével 2008. december 31-ei zárónappal kell elszámolni, és az év végi – kötelezettségvállalással nem terhelt – maradványt a központi költségvetésbe vissza kell fizetni a vonatkozó eljárási rend szerint.
4. Az 1–3. pont alapján a támogatások következő évre áthúzódó kötelezettségvállalással terhelt maradványai a 2008/2009. tanév végéig használhatók fel jogszerűen, a 2009. évi zárszámadás keretében történő elszámolási kötelezettséggel. A 2008/2009. tanév végét követően 2009. augusztus 31-éig dokumentálni kell a teljes támogatási időszakra vonatkozóan az előirányzatok felhasználását.
5. Az I. 1. és a 3. pont szerinti hozzájárulásra jogosult a helyi önkormányzat és a többcélú kistérségi társulás az általa fenntartott intézményekben nyújtott szolgáltatások alapján, továbbá az a fenntartó is, amely a szolgáltatást a helyi önkormányzatok társulásairól és együttműködéséről szóló 1997. évi CXXXV. törvény (a továbbiakban: Ttv.) 8., 9. és 16. §-a szerinti intézményi társulás keretében biztosítja.

II. KIEGÉSZÍTŐ TÁMOGATÁS EGYES SZOCIÁLIS FELADATOKHOZ

1. Egyes jövedelempótló támogatások kiegészítése

ELŐIRÁNYZAT: 87 759,0 millió forint

A támogatás a szociális igazgatásról és szociális ellátásokról szóló 1993. évi III. törvény (a továbbiakban: Szocvtv.) alapján rendszeres szociális segélyben, időskorúak járadékában, a Szocvtv. 41. §-ának (1) bekezdésében szabályozott ápolási díjban, a Szocvtv. 55/A. §-a (1) bekezdésének *b*) pontja alapján adósságcsökkentési támogatásban, az adósságkezelési szolgáltatáshoz kapcsolódó, a Szocvtv. 38. §-ának (5) bekezdésében meghatározott lakásfenntartási támogatásban és a Szocvtv. 38. §-ának (2) bekezdésében szabályozott lakásfenntartási támogatásban részesülő személyek számára, valamint a Szocvtv. 41. §-ának (1) bekezdésében szabályozott ápolási díj után járó nyugdíjbiztosítási járulékra kifizetett összegek, a Szocvtv. 55/A. §-ának (3) bekezdése szerinti előrefizetős gáz- vagy áramfogyasztást mérő készülék felszerelési költségei és a közcélú munka keretében foglalkoztatottak részére megállapított rendszeres szociális segély 90%-ának, valamint a Szocvtv. 43/A. §-ának (1) bekezdése szerinti emelt összegű ápolási díjra való jogosultság megállapítását megalapozó szakértői vélemény díjának, valamint a „Sikeres Magyarországért Panel Plusz” Hitelprogram keretében lakásszövetkezet, illetve társasház által felvett kölcsönhöz kapcsolódó támogatás nyújtásáról szóló 156/2005. (VIII. 15.) Korm. rendelet alapján kamattámogatásra jogosultak számára kifizetett összeg fedezetére szolgál. Az előirányzat igénybevétele az önkormányzatok által havonta kifizetett összegek, közcélú munkavégzés esetén a közcélú munkát végző személyt megillető segély 90%-a alapján, a hajléktalan személyek rendszeres szociális segélye és az időskorúak járadéka, a bentlakásos szociális intézményben lakó és időskorúak járadékában részesülő személyek, valamint a kamattámogatásban részesülők esetében a részükre kifizetett ellátások 100%-a alapján történik. Az előirányzathoz szakértői vizsgálatonként a Szocvtv. 43/A. §-ának (5) bekezdésében meghatározott szakértői díj vehető igénybe. Közcélú munka keretében történő foglalkoztatásra csak az esetben igényelhető ezen előirányzat terhére támogatás, ha az önkormányzat felhasználta a közcélú munka támogatása címén megillető előirányzatát.

Megilleti továbbá a támogatás az önkormányzatokat az 1945 és 1963 között törvénysértő módon elítéltek, az 1956-os forradalommal és szabadságharcral összefüggésben elítéltek, valamint a korábbi nyugdíjcsökkentés megszüntetéséről, továbbá az egyes személyes szabadságot korlátozó intézkedések hatálya alatt állt személyek társadalombiztosítási és munkajogi helyzetének rendezéséről szóló 93/1990. (XI. 21.) Korm. rendelet alapján a személyes szabadság korlátozása miatti kárpótlás címén kifizetett összegek 100%-ára.

Az előirányzathoz a 93/2005. (V. 21.) Korm. rendelet alapján, az 1050/2005. (V. 21.) Korm. határozatban megjelölt települések a rendkívüli időjárás miatti lakossági károk enyhítésére felvett – és a magánszemélyek számára kamatmentes visszatérítendő támogatásként nyújtott – hitel kamatterhének 100%-át visszaigényelhetik.

2. Önkormányzat által szervezett közfoglalkoztatás támogatása

ELŐIRÁNYZAT: 15 073,7 millió forint

A támogatást a települési önkormányzat az általa – a Szocvtv. 37/H. §-a (2) bekezdésének megfelelően – szervezett közcélú munka keretében foglalkoztatottak után igényelheti. A támogatás a közcélú foglalkoztatással kapcsolatos személyi, dologi, szervezési kiadásokra

fordítható. A támogatás összege foglalkoztatottanként 3 900 forint mindazokra a napokra, amelyekre a munkaadót a foglalkoztatással kapcsolatban kifizetési kötelezettség terheli.

A támogatás településenkénti éves keretösszege 500 000 forint alapösszegeből, valamint a rendszeres szociális segélyben részesültek és a közcélú munka keretében foglalkoztatottak száma alapján számított kiegészítő összegből áll a következők szerint:

$$T = 500\,000 + (RSZ + KC * 9,4) * 36\,499 \text{ (forint)}$$

ahol

- T = a települési önkormányzatnak közcélú foglalkoztatásra járó támogatása,
RSZ = a települési önkormányzat által rendszeres szociális segélyben részesültek 2007. március, június és szeptember havi létszámadatainak átlaga,
KC = a települési önkormányzat által közcélú munkával foglalkoztatottak 2007. március, június és szeptember havi létszámadatainak átlaga,
9,4 = a rendszeres szociális segélyezetttek 2007. március, június és szeptember havi országos adataiból számított létszámának a közcélú munkával foglalkoztatottak 2007. március, június és szeptember havi országos adataiból számított létszámához viszonyított arányszáma,
36 499 = a települési önkormányzat fentiek szerinti (számított) létszámára jutó fajlagos támogatás.

Az I. félévi felhasználás figyelembevételével 2008. augusztus 1-jével új előirányzat kerül megállapításra.

Azon önkormányzatoknál, ahol az első félévi felhasználás nem éri el a támogatás éves összegének időarányos részét, az új előirányzatként megállapításra kerülő összeg a támogatás éves összegének az időarányosan fel nem használt támogatás kétszeresével csökkentett összege, amely azonban nem lehet kevesebb, mint a módosított előirányzat megállapításának időpontjáig felhasznált összeg.

Az eredeti előirányzatokhoz képest történt előirányzat-csökkentések országos szinten összesített összege a IX. Helyi önkormányzatok támogatásai és átengedett személyi jövedelemadója fejezet költségvetésében tartalékot képez, amelyből a települési önkormányzatok közcélú foglalkoztatás céljára többlettámogatást igényelhetnek. A többlettámogatás igénylési szabályait a Kormány állapítja meg 2008. március 31-éig.

Az önkormányzatot így megillető új előirányzat éves felhasználásának elszámolása a tárgyévben e jogcímen felmerült kiadások, valamint az egyes pénzbeli szociális ellátások elszámolásának szabályairól szóló 62/2006. (III. 27.) Korm. rendelet szerinti havi visszaigénylések alapján történik.

3. Szociális továbbképzés és szakvizsga támogatása

ELŐIRÁNYZAT: 338,9 millió forint

FAJLAGOS ÖSSZEG: 9 400 forint/fő

A támogatást azok a helyi önkormányzatok, többcélú kistérségi társulások igényelhetik a szociális továbbképzés és szakvizsga megszervezéséhez, amelyek szociális, gyermekjóléti, gyermekvédelmi ellátást nyújtó intézményt vagy szolgáltatást tartanak fenn. Az igényjogosultság alapja a Szocvtv. 92/D. §-ának (1) bekezdésében felsorolt munkakörben személyes gondoskodást végző és a személyes gondoskodást végző személyek továbbképzéséről és a szociális szakvizsgáról szóló 9/2000. (VIII. 4.) SZCSM rendelet szerint

továbbképzésre kötelezett személyek 2007. szeptember 1-jei állapotnak megfelelő statisztikai állományi létszáma. A támogatás a továbbképzésen való részvétel költségeire (részvételi díj, utazási-szállási költség), a továbbképzésen résztvevő helyettesítésével kapcsolatos kiadásokra, a továbbképzési kötelezettségének eleget tett személy jutalmazására, a szakvizsga és az erre felkészítő tanfolyamon való részvétel költségeire fordítható.

A támogatás felhasználásáról éves elszámolást kell készíteni, amelyet a tevékenységgel összefüggő eseményeket rögzítő nyilvántartásokkal és bizonylatokkal, a továbbképzésről és a szakvizsgáról kiadott igazolással, tanúsítvánnyal, bizonyítvánnyal, oklevéllel, egyéb okirattal kell alátámasztani.

Az év végi – kötelezettségvállalással nem terhelt – maradványt a központi költségvetésbe vissza kell fizetni a központi költségvetési kapcsolatokat érintő elszámolási szabályok szerint és eljárási rendben. A támogatás következő évre áthúzódó kötelezettségvállalással terhelt maradványa 2009. július 31-éig használható fel jogszerűen, a 2009. évi zárszámadás keretében történő elszámolási kötelezettséggel. A támogatás folyósítása negyedévenként, a tárgynegyedév második hónapjának 25-éig történik.

III. HELYI ÖNKORMÁNYZATI HIVATÁSOS TŰZOLTÓSÁGOK TÁMOGATÁSA

ELŐIRÁNYZAT: 35 419,4 millió forint

A támogatás a hivatásos önkormányzati tűzoltóság fenntartásához és működtetéséhez a következő normatívák alapján vehető igénybe.

1. A hivatásos önkormányzati tűzoltóság állományának személyi juttatásaihoz:

a) A készenléti szolgálattal rendelkező hivatásos önkormányzati tűzoltóság személyi juttatásaihoz

FAJLAGOS ÖSSZEG: 3 920 172 forint/fő

A támogatást a készenléti szolgálattal rendelkező hivatásos önkormányzati tűzoltóságot fenntartó helyi önkormányzat veheti igénybe, a hivatásos önkormányzati tűzoltóságok készenlétkben tartandó legkisebb gépjármű és technikai eszköz állományáról, valamint a hivatásos önkormányzati tűzoltóságok központilag finanszírozott létszámáról szóló 32/2007. (X. 25.) ÖTM rendelet [a továbbiakban: 32/2007. (X. 25.) ÖTM rendelet] 2. mellékletének 2008. évi létszám összesen rovat adata szerint. A normatíva a fegyveres szervek hivatásos állományú tagjainak szolgálati viszonyáról szóló 1996. évi XLIII. törvény (a továbbiakban: Hszt.) illetményrendszerének megfelelő illetményt tartalmazza.

b) A készenléti szolgálattal nem rendelkező hivatásos önkormányzati tűzoltóság személyi juttatásaihoz

FAJLAGOS ÖSSZEG: 5 122 775 forint/fő

A támogatást a készenléti szolgálattal nem rendelkező hivatásos önkormányzati tűzoltóságot fenntartó helyi önkormányzat veheti igénybe, a 32/2007. (X. 25.) ÖTM rendelet 2. mellékletének 2008. évi létszám összesen rovat adata szerint. A normatíva a Hszt. illetményrendszerének megfelelő illetményt tartalmazza.

c) Illetménykiegészítéshez

FAJLAGOS ÖSSZEG: 91 000 forint/fő

A támogatást a Fővárosi Önkormányzat veheti igénybe az 1. a) pontban meghatározotton túl a Hszt. 103. §-a (2) bekezdésének c) és (3) bekezdésének b) pontja, valamint a Hszt. végrehajtásáról szóló 140/1996. (VIII. 31.) Korm. rendelet és a belügyminiszter irányítása alatt álló fegyveres szervek hivatásos állományú tagjai illetményének és egyéb juttatásainak megállapításáról, valamint a folyósítás szabályairól szóló 20/1997. (III. 19.) BM rendelet alapján – a fővárosi tűzoltó-parancsnokság megyei illetékességű középírányító tevékenységet ellátó hivatásos állományú tagjai illetménykiegészítéséhez – a 32/2007. (X. 25.) ÖTM rendelet 2. mellékletének 2008. évi létszám összesen rovat adatában – Budapest részére – meghatározott létszám szerint.

2. A hivatásos önkormányzati tűzoltóság dologi kiadásainak támogatása az alábbi normatívákkal vehető igénybe:*a) A tűzoltólaktanyák üzemeltetéséhez, fenntartásához és intézményi kiadásaihoz*FAJLAGOS ÖSSZEG: 4 717 forint/m²

A támogatást a készenléti szolgálattal rendelkező hivatásos önkormányzati tűzoltóságot fenntartó helyi önkormányzat veheti igénybe, a telekkönyvi nyilvántartásban, illetve a használatbavételi engedélyben szereplő fűtéssel és világítással együttesen ellátott tűzoltólaktanya és kiegészítő létesítmény nettó alapterülete, továbbá az ilyen célra igénybe vett – fűtéssel és világítással együttesen ellátott – nettó alapterület szerint.

b) A tűzoltó járművek üzemeltetéséhez, karbantartásához

FAJLAGOS ÖSSZEG: 115 forint/km

A támogatást a készenléti szolgálattal rendelkező hivatásos önkormányzati tűzoltóságot fenntartó helyi önkormányzat veheti igénybe, a 32/2007. (X. 25.) ÖTM rendelet 1. mellékletében meghatározott és üzemeltetett tűzoltó járművek és technikai eszközök előző 3 évben (2004–2006. évek) futott és pótlékolt kilométereinek három éves átlaga összegével tervezett futásteljesítmény alapján. A számításnál nem vehető figyelembe a tűzoltás-vezetői gépjármű és a tűzoltó motorcsónak által futott kilométerek száma, továbbá a térítéses munkák kilométerei.

c) Az egyedi tűzoltó járművek és különleges szerek kötelező évi rendszeres felülvizsgálatához és műszaki vizsgájához

FAJLAGOS ÖSSZEG: 500 000 forint/db

A támogatást a készenléti szolgálattal rendelkező hivatásos önkormányzati tűzoltóságot fenntartó helyi önkormányzat veheti igénybe a 32/2007. (X. 25.) ÖTM rendelet 1. mellékletében meghatározott működő, különleges szerek és egyedi eszközök száma alapján (habbal oltó gépjármű, porral oltó gépjármű, magasból mentő, műszaki mentőszer, gyorsbeavatkozó, daru, konténer szállító gépjármű, műszaki konténer, vegyi konténer, speciális konténer, oltóanyag konténer, speciális konténerszállító gépjármű, por-hab kombinált oltójármű, speciális erdőtűzes gépjármű, tűzoltóhajó, generátor szer, ugrópárna, bűvárszer, tömlőszállító, légzőbázis, kamera, tűzoltó-csoport jármű, tűzoltásvezetői gépjármű, tűzoltó motorcsónak).

d) Központi riasztási rendszer üzemeltetéséhez

FAJLAGOS ÖSSZEG: 57 800 000 forint

A támogatást a Fővárosi Tűzoltó-parancsnokságot fenntartó Fővárosi Önkormányzat veheti igénybe, a fővárosi kerületi tűzoltó-parancsnokságok riasztásra létesített központi riasztási rendszer üzemeltetéséhez.

e) A készenléti szolgálattal nem rendelkező hivatásos önkormányzati tűzoltó-parancsnokság intézményi, létesítmény-üzemeltetési kiadásaihoz

FAJLAGOS ÖSSZEG: 500 000 forint/fő

A támogatást a készenléti szolgálattal nem rendelkező hivatásos önkormányzati tűzoltóságot fenntartó helyi önkormányzat veheti igénybe a 32/2007. (X. 25.) ÖTM rendelet 2. mellékletének „A készenléti jellegű szolgálattal nem rendelkező hivatásos önkormányzati tűzoltóságok 2008. évi létszám összesen” rovat adata szerint.

A hivatásos önkormányzati tűzoltóság fenntartásához és működtetéséhez a fenti normatívákkal juttatott állami támogatás összege együttesen szolgál a tűz elleni védekezésről, a műszaki mentésről és a tűzoltóságról szóló 1996. évi XXXI. törvényben előírt követelmények teljesítéséhez.

A támogatás elszámolása a normatív hozzájárulásokkal azonos eljárás alapján – a hivatásos önkormányzati tűzoltóság működési és fenntartási kiadásai 2008. évi állami támogatása mutatószám felméréséről szóló adatlap kitöltéséhez készített Kitöltési Útmutató, továbbá a 32/2007. (X. 25.) ÖTM rendelet 2. melléklete szerint – a költségvetési évben vállalt kötelezettségek, valamint jogszerűen elszámolt költségek figyelembevételével történik. Az elszámolásnál nem vehetők figyelembe a vállalkozási vagy kiegészítő tevékenység keretében, térítési díj ellenében végzett munkák bevételei és kiadásai. Az év végi – kötelezettségvállalással nem terhelt – maradványt a központi költségvetésbe vissza kell fizetni. A támogatás következő évre áthúzódó kötelezettségvállalással terhelt maradványa 2009. június 30-áig használható fel.

IV. A TÖBBCÉLÚ KISTÉRSÉGI TÁRSULÁSOK TÁMOGATÁSA

ELŐIRÁNYZAT: 28 095,8 millió forint

1. A támogatás igénylésének általános feltételei

1.1. E fejezet szerinti támogatásokat azok a többcélú kistérségi társulások igényelhetik, amelyek:

1.1.1. legalább három közszolgáltatási feladatot ellátnak, melyek közül:

a) egy feladat a közoktatási intézményi és szakszolgálati,

b) második feladatként a szociális intézményi, szociális alapszolgáltatási, gyermekek átmeneti gondozási, gyermekjóléti alapellátási, illetve egészségügyi feladatok közül legalább egy feladat,

c) további egy feladat, amennyiben a többcélú kistérségi társulás a b) pont szerinti feladatok közül csak egyet vállalt, amely a települési önkormányzatok többcélú

kistérségi társulásáról szóló 2004. CVII. törvény (a továbbiakban: Tkt. tv.) 2. §-ának (1) bekezdés a)–q) pontjai szerinti feladatok közül választható,

1.1.2. esetében az 1.1.1. pont szerinti feladatok ellátásában:

a) a kistérséghez tartozó települések több mint fele részt vesz, feltéve, ha ezen települések együttes lakosság száma meghaladja a kistérség lakosság számának 60%-át, vagy

b) a kistérséghez tartozó települések több mint 60%-a részt vesz, feltéve, ha ezen települések együttes lakosság száma meghaladja a kistérség lakosság számának felét,

1.1.3. az 1.1.2. pont szerinti feltételeket ugyanazon települési körre teljesítik az 1.1.1. pont szerinti három közszolgáltatási feladat tekintetében,

1.1.4. a közszolgáltatási feladatokat e fejezetben foglaltaknak megfelelően látják el,

1.1.5. ellátják a kistérségi fejlesztési tanács feladatait.

1.2. A többcélú kistérségi társulások abban az esetben vehetik igénybe a támogatásokat, ha az 1.1.1–1.1.5. pontok szerinti feltételeket 2008. január 31-éig teljesítik. Amennyiben egy feladat ellátása 2008. január 31-ét követően kezdődik meg, vagy egy település 2008. január 31-ét követően vesz részt a feladatok ellátásában, úgy a többcélú kistérségi társulás a feladatellátás kezdetét követő hónap első napjától kezdődően időarányos támogatásra jogosult. A többcélú kistérségi társulás 4 havi közoktatási célú támogatást igényelhet, amennyiben legkésőbb 2008. szeptember 1-jétől a meglévő közoktatási célú intézményi társulás átszervezésére kerül sor, illetve új közoktatási célú intézményi társulás vagy többcélú kistérségi társulás által fenntartott intézmény kezdi meg működését.

1.3. Amennyiben a többcélú kistérségi társulás 2008. január 31-éig nem teljesíti az 1.1.1–1.1.5. pontok szerinti feltételeket, de legkésőbb 2008. szeptember 1-jétől megfelel azoknak, úgy a 2.1. alapján – a megalakulást követő hónaptól – időarányos, de legfeljebb 10 havi támogatást, a 2.2–2.8. pontok alapján legfeljebb 4 havi időarányos támogatást igényelhet.

2. A támogatások fajlagos összegei és az igénybevétel részletes feltételei

2.1. Többcélú kistérségi társulások általános feladatainak támogatása

FAJLAGOS ÖSSZEG: 200 forint/fő,

- + 1 000 000 forint/kistérséghez tartozó legfeljebb 500 fő lakosság számú település,
- + 700 000 forint/kistérséghez tartozó 501–1 000 fő lakosság számú település,
- + 100 000 forint/kistérséghez tartozó 1 000 fő feletti lakosság számú település,

de legalább 20 000 000 forint, és legfeljebb 45 000 000 forint társulásonként.

A támogatás a többcélú kistérségi társulásokat a közszolgáltatási feladataik ellátásához és munkaszervezetük működési és fejlesztési kiadásaihoz a kistérséget alkotó települések száma és lakosság száma szerint illeti meg.

A támogatás kizárólag az e fejezetben foglalt feladatok ellátásához – e fejezet felhasználási szabályainak megfelelően –, a munkaszervezet működési és fejlesztési kiadásaira, illetve a

Tkt. tv. 2. §-ának (1) bekezdése szerint vállalt feladatok ellátásához használható fel azzal, hogy a többcélú kistérségi társulás a támogatást a közoktatási, szociális intézményi, szociális alapszolgáltatási, gyermekek átmeneti gondozási, gyermekjóléti alapellátási, mozgókönyvtári és belső ellenőrzési feladatokra csak abban az esetben fordíthatja, ha azokat az e fejezetben meghatározott feltételeknek megfelelően látja el.

2.2. A többcélú kistérségi társulások közoktatási feladatainak támogatása

2.2.1. Közoktatási intézményi feladat

A többcélú kistérségi társulás intézményfenntartóként vagy szervező tevékenységével biztosítja, hogy a közoktatási feladat ellátásában részt vevő önkormányzatok saját vagy társulásaik fenntartásában működő közoktatási intézménye megfeleljen a Kiegészítő szabályok 2.1. vagy 2.2. pontja szerinti feltételeknek.

Ennek teljesítése úgy történhet, hogy az intézmények fenntartásáról

- a többcélú kistérségi társulás,
- a települési önkormányzatok által alkotott intézményi társulások, vagy
- a települési önkormányzatok önállóan

gondoskodnak.

Az egyes települési önkormányzatok által önállóan fenntartott intézmények után támogatás nem igényelhető.

a) Bejáró gyermekek, tanulók alapján járó támogatás

Többcélú kistérségi társulás által fenntartott intézmény

FAJLAGOS ÖSSZEG: 100 000 forint/fő/év

- 2008. évben időarányosan 4 hónapra,
- 2009. évben időarányosan 8 hónapra.

Intézményi társulás által fenntartott intézmény óvodás és 1–4. évfolyamos tanulói után

FAJLAGOS ÖSSZEG: 74 000 forint/fő/év

- 2008. évben időarányosan 4 hónapra,
- 2009. évben időarányosan 8 hónapra.

Intézményi társulás által fenntartott intézmény 5–8. évfolyamos tanulói után

FAJLAGOS ÖSSZEG: 80 000 forint/fő/év

- 2008. évben időarányosan 4 hónapra,
- 2009. évben időarányosan 8 hónapra.

A támogatás a többcélú kistérségi társulás, illetve az intézményi társulások által fenntartott – a Kiegészítő szabályok 2.1. pontja szerinti feltételeket teljesítő – óvodákba, iskolák 1–8. évfolyamára járó gyermekek, tanulók létszáma után igényelhető a következők szerint:

aa) alaptámogatás vehető igénybe a fenti intézményekbe bejáró azon gyermekek, tanulók után, akiknek lakóhelye (ennek hiányában tartózkodási helye) nem az

intézmény helye (székhelye, telephelye stb.) szerinti településen van. A 20 000 fő lakosságszám feletti települési önkormányzatok területén működő, intézményi társulás által fenntartott intézményekbe bejáró gyermekek, tanulók után az alaptámogatás abban az esetben vehető igénybe, ha a bejáró gyermekek, tanulók lakóhelye (ennek hiányában tartózkodási helye) az intézményi társulásban részt vevő településen van,

ab) az intézmény székhelyén/telephelyén állandó lakóhellyel (ennek hiányában tartózkodási hellyel) rendelkező gyermekek, tanulók után az alaptámogatás 50%-ának megfelelő támogatás vehető igénybe. E támogatás legfeljebb az *aa)* pont szerint bejáró gyermekek, tanulók számával azonos számú gyermekek, tanulók után igényelhető, mely szabályt az 1–4., illetve 5–8. évfolyamon külön-külön kell alkalmazni. E támogatás szempontjából a külterületen lakó gyermekek, tanulók az intézmény székhelyén lakónak minősülnek.

b) Iskolabusszal utaztatott gyermekek, tanulók alapján járó támogatás

FAJLAGOS ÖSSZEG: 74 000 forint/fő/év

- 2008. évben időarányosan 4 hónapra,
- 2009. évben időarányosan 8 hónapra.

A támogatás a többcélú kistérségi társulás, illetve az intézményi társulások által fenntartott óvodákba, iskolák 1–8. évfolyamára az *aa)* pont szerint bejáró gyermekek, tanulók után vehető igénybe, amennyiben a fenntartó e gyermekek, tanulók utaztatását iskolabusz működtetésével vagy iskolabusz-szolgáltatás vásárlásával biztosítja. E támogatás szempontjából iskolabusz-szolgáltatás vásárlásnak minősül a menetrendtől függetlenül e célból indított járat(ok) igénybevétele. A támogatás igénylése és elszámolása a Kiegészítő szabályok 2.8. pontjában meghatározottak szerint történik. A támogatás igénybevételenek további feltétele, hogy az utaztatott gyermekek, tanulók mellett kísérő utazzon. E támogatás 15%-a a többcélú kistérségi társulás, illetve az intézményi társulások által fenntartott óvodákba, iskolák 1–8. évfolyamára járó, külterületen lakó gyermekek, tanulók után vehető igénybe, ha a fenntartó e gyermekek, tanulók utaztatását iskolabusz működtetésével vagy iskolabusz-szolgáltatás vásárlásával biztosítja.

c) A többcélú kistérségi társulás által fenntartott egységes iskola 9–13. évfolyamára bejáró tanulók alapján járó támogatás

Többcélú kistérségi társulás által fenntartott intézmény

FAJLAGOS ÖSSZEG: 40 000 forint/fő/év

- 2008. évben időarányosan 4 hónapra,
- 2009. évben időarányosan 8 hónapra.

A támogatás a többcélú kistérségi társulás által fenntartott, – a Kiegészítő szabályok 2.1. pontja szerinti feltételeket teljesítő – azon egységes iskola 9–13. évfolyamára bejáró tanulók létszáma után igényelhető, melynek az intézmény székhelyétől különböző településen tagintézménye működik. Amennyiben az egységes iskola része szakiskola is, úgy a szakiskola 9–10. évfolyamára, továbbá a szakképzés elméleti képzésére bejáró tanulók után vehető igénybe támogatás. Támogatás szempontjából

bejáró tanulónak kizárólag az számít, akinek lakóhelye (ennek hiányában tartózkodási helye) nem az intézmény székhelye szerinti településen van. E támogatás a külterületen lakó gyermekek, tanulók után nem vehető igénybe.

d) Tagintézményi támogatás

FAJLAGOS ÖSSZEG: 74 000 forint/fő/év

- 2008. évben időarányosan 4 hónapra,
- 2009. évben időarányosan 8 hónapra.

A támogatás a többcélú kistérségi társulás vagy intézményi társulás által fenntartott intézmény – székhelyétől különböző községben – tagintézményeként működő óvodába, iskola 1–4. évfolyamára járó gyermekek, tanulók után vehető igénybe abban az esetben, ha az intézmény megfelel a Kiegészítő szabályok 2.1. pontja szerinti feltételeknek. A 2007. január 1-je után tagintézménnyé váló – intézményi társulás által fenntartott – iskola esetében további feltétel, hogy legfeljebb 1–6. évfolyammal működjön. E támogatás szempontjából az intézményi társulás által fenntartott intézményhez 2008. január 1-jét követően csatlakozó – korábban is tagintézményként működő – intézmény új tagintézménynek tekintendő.

e) Kistérségi tagintézményi támogatás

FAJLAGOS ÖSSZEG: 30 000 forint/fő/év

- 2008. évben időarányosan 4 hónapra,
- 2009. évben időarányosan 8 hónapra.

A támogatás a többcélú kistérségi társulás vagy intézményi társulás által fenntartott intézmény székhelyétől különböző, 1 500 fő és az alatti községben tagintézményként működő óvoda, iskola 1–4. évfolyamára járó gyermekek, tanulók után vehető igénybe. A támogatás abban az esetben is igénybe vehető, ha az intézmény nem felel meg a Kiegészítő szabályok 2.1. pontja szerinti feltételeknek. A 2007. január 1-je után tagintézménnyé váló iskola esetében további feltétel, hogy a tagintézmény legfeljebb 1–6. évfolyammal működjön. E támogatás szempontjából az intézményi társulás által fenntartott intézményhez 2008. január 1-jét követően csatlakozó – korábban is tagintézményként működő – intézmény új tagintézménynek tekintendő. A támogatás kétszerese vehető igénybe azon gyermekek, 1–4. évfolyamos tanulók után, melyek a társadalmi-gazdasági és infrastrukturális szempontból elmaradott, illetve az országos átlagot jelentősen meghaladó munkanélküliséggel sújtott települések jegyzékéről szóló 240/2006. (XI. 30.) Korm. rendelet által meghatározott településeken működő, a nevelési-oktatási intézmények működéséről szóló 11/1994. (VI. 8.) MKM rendelet 39/E. §-ában meghatározott feltételeket teljesítő tagintézményekbe járnak, és integrációs nevelésük 5. évfolyamtól biztosított.

2.2.2. Közoktatási szakszolgálati feladat

Továbbtanulási, pályaválasztási tanácsadás

FAJLAGOS ÖSSZEG: 2 000 forint/fő/év

- 2008. évben időarányosan 4 hónapra,
- 2009. évben időarányosan 8 hónapra.

Nevelési tanácsadás; gyógypedagógiai tanácsadás, korai fejlesztés és gondozás; fejlesztő felkészítés; logopédiai ellátás; gyógytestnevelés

FAJLAGOS ÖSSZEG: 11 000 forint/fő/év

- 2008. évben időarányosan 4 hónapra,
- 2009. évben időarányosan 8 hónapra.

A többcélú kistérségi társulás a támogatást a Közokt. tv. 34. §-ának *a)–b)*, *d)–f)* és *h)* pontjai szerinti pedagógiai szakszolgálati feladatok közül legalább kettő ellátásának megszervezése esetén azon ellátottak után veheti igénybe, akiket a társulás – az e célra vezetett nyilvántartás szerint – a nevelési évek/tanévek során legalább az alábbi gyakorisággal részesít ellátásban:

- logopédiai ellátás, gyógytestnevelés esetén legalább heti egy alkalommal,
- nevelési tanácsadás keretében nyújtott terápiás gondozás esetén 2008. évben legalább hat alkalommal,
- továbbtanulási, pályaválasztási tanácsadás esetén a 2007/2008. tanévben legalább egy alkalommal,
- gyógypedagógiai tanácsadás, korai fejlesztés és gondozás, fejlesztő felkészítés esetén a képzési kötelezettségről és a pedagógiai szakszolgálatokról szóló 14/1994. (VI. 24.) MKM rendelet 8–9. §-ában meghatározott időkeretben.

Nevelési tanácsadás esetében támogatás kizárólag a terápiás gondozásban részesült ellátottak után igényelhető.

A többcélú kistérségi társulás a vállalt közoktatási szakszolgálati feladatot elláthatja az általa fenntartott intézményben, vagy – megállapodás alapján – helyi önkormányzat vagy önkormányzati társulás fenntartásában működő intézmény/intézmények útján, szakember közös foglalkoztatásával.

A közoktatási feladatokhoz a támogatás a Kiegészítő szabályok 2.1. pontja szerinti feltételeknek megfelelő intézmények működési és fejlesztési kiadásához, valamint a pedagógiai szakszolgálati feladatok működési és fejlesztési kiadásaihoz használható fel.

2.3. A többcélú kistérségi társulások szociális intézményi feladatainak támogatása

Többcélú kistérségi társulás által fenntartott intézmény

FAJLAGOS ÖSSZEG: 210 000 forint/fő

Intézményi társulás által fenntartott intézmény

FAJLAGOS ÖSSZEG: 190 000 forint/fő

A többcélú kistérségi társulás a támogatásra akkor jogosult, ha biztosítja a személyes gondoskodás keretébe tartozó, a Szocvtv. szerinti szakosított ellátást biztosító intézmények közül legalább egy intézmény társult formában történő fenntartását:

- időskorúak ápolást, gondozást nyújtó otthona,
- időskorúak vagy fogyatékos személyek gondozóháza,
- pszichiátriai és szenvedélybetegek átmeneti otthona,
- hajléktalanok átmeneti szállása.

A társult formában történő intézményfenntartás követelménye akkor teljesül, ha a többcélú kistérségi társulás:

- ezen intézmény(ek)et fenntartja, vagy
- szervező tevékenységével biztosítja, hogy a korábban legalább két települési önkormányzat által külön-külön fenntartott intézményeket legkésőbb 2006. január 31-étől intézményi társulás egy intézményként tartsa fenn, és az így létrehozott intézmény magasabb szakmai, gazdasági hatékonysággal működjön.

A többcélú kistérségi társulás a 2006. január 31-ét követően megalakuló intézményi társulás által fenntartott intézményben ellátottak után támogatást nem vehet igénybe, kivéve, ha az intézmény 2006. január 31-ét követően központi költségvetési vagy európai uniós támogatással jött létre.

A támogatás az intézményi ellátottak után illeti meg a többcélú kistérségi társulást.

A támogatás az e pontban foglalt feltételeknek megfelelő intézmények fenntartása során felmerülő működési kiadásokhoz, szakemberek foglalkoztatásához, utazási kiadásaihoz, ezen intézmények fejlesztéséhez használható fel.

2.4. A többcélú kistérségi társulások szociális alapszolgáltatási feladatainak támogatása

A többcélú kistérségi társulás támogatást igényelhet a Szocvtv. szerinti következő szociális alapszolgáltatási feladatok közül legalább három biztosítása esetén, melyeket a Kiegészítő szabályok 3.1. pontja szerinti feltételeknek megfelelően lát el:

- szociális étkeztetés,
- családsegítés,
- házi segítségnyújtás,
- jelzőrendszeres házi segítségnyújtás,
- közösségi ellátások,
- támogató szolgáltatás,
- nappali ellátás.

2009. évtől a közösségi ellátások és a támogató szolgáltatás nem lesz része a választható és támogatható szociális alapszolgáltatási feladatoknak.

E feladatok ellátásához kizárólag abban az esetben igényelhető támogatás, ha

a) az abban részt vevő önkormányzatok legalább három szociális alapszolgáltatási feladat ellátásában részt vesznek, és

b) a Társulás által ellátott valamennyi alapszolgáltatási feladat esetében a részt vevő önkormányzatok száma és lakosság száma megfelel az 1.2. pont szerinti feltételeknek.

a) *Szociális étkeztetés*

Többcélú kistérségi társulás által fenntartott intézmény

FAJLAGOS ÖSSZEG: 6 500 forint/fő

Intézményi társulás által fenntartott intézmény

FAJLAGOS ÖSSZEG: 4 500 forint/fő

A támogatást az a többcélú kistérségi társulás igényelheti, amely a Szocvtv. alapján és a külön jogszabályban meghatározott szakmai szabályok szerint gondoskodik a szociális étkeztetés feladatának ellátásáról.

A támogatás az étkeztetésben ellátottak száma után illeti meg a többcélú kistérségi társulást.

Amennyiben a többcélú kistérségi társulás a feladat ellátásáról az általa fenntartott intézmény vagy intézményi társulások útján gondoskodik, úgy az ellátott önkormányzatok, illetve az intézményi társulásban részt vevő önkormányzatok e feladatra működési engedéllyel nem rendelkezhetnek.

b) Családsegítés

Többcélú kistérségi társulás által fenntartott intézmény

FAJLAGOS ÖSSZEG: 320 forint/fő

Intézményi társulás által fenntartott intézmény

FAJLAGOS ÖSSZEG: 300 forint/fő

A Szocvtv. 120–122. §-a alapján kötött szerződés, vagy külön megállapodás útján ellátott feladat esetén

FAJLAGOS ÖSSZEG: 250 forint/fő

A támogatást az a többcélú kistérségi társulás igényelheti, amely a Szocvtv. alapján és a külön jogszabályban meghatározott szakmai szabályok szerint gondoskodik a családsegítés feladatának ellátásáról.

A támogatás a feladat ellátásában részt vevő települések lakosság száma után illeti meg a többcélú kistérségi társulást.

Amennyiben a többcélú kistérségi társulás a feladat ellátásáról az általa fenntartott intézmény vagy intézményi társulások útján gondoskodik, úgy az ellátott önkormányzatok, illetve az intézményi társulásban részt vevő önkormányzatok e feladatra működési engedéllyel nem rendelkezhetnek, önállóan nem foglalkoztathatnak családsegítőt.

c) Házi segítségnyújtás

Többcélú kistérségi társulás által fenntartott intézmény

FAJLAGOS ÖSSZEG: 55 000 forint/fő

Intézményi társulás által fenntartott intézmény

FAJLAGOS ÖSSZEG: 48 000 forint/fő

A Szocvtv. 120–122. §-a alapján kötött szerződés, vagy külön megállapodás útján ellátott feladat esetén

FAJLAGOS ÖSSZEG: 35 000 forint/fő

A támogatást az a többcélú kistérségi társulás igényelheti, amely a Szocvtv. alapján és a külön jogszabályban meghatározott szakmai szabályok szerint gondoskodik a házi segítségnyújtás feladatának ellátásáról.

A támogatás a többcélú kistérségi társulást az ellátottak száma alapján illeti meg.

Amennyiben a többcélú kistérségi társulás a feladat ellátásáról az általa fenntartott intézmény vagy intézményi társulások útján gondoskodik, úgy az ellátott önkormányzatok, illetve az intézményi társulásban részt vevő önkormányzatok e feladatra működési engedéllyel nem rendelkezhetnek, önállóan nem foglalkoztathatnak gondozót.

d) Jelzőrendszeres házi segítségnyújtás

Többcélú kistérségi társulás által fenntartott intézmény

FAJLAGOS ÖSSZEG: 26 000 forint/fő

Intézményi társulás által fenntartott intézmény

FAJLAGOS ÖSSZEG: 22 000 forint/fő

A Szocvtv. 120–122. §-a alapján kötött szerződés, vagy külön megállapodás útján ellátott feladat esetén

FAJLAGOS ÖSSZEG: 11 000 forint/fő

A támogatást az a többcélú kistérségi társulás igényelheti, amely a Szocvtv. alapján és a külön jogszabályban meghatározott szakmai szabályok szerint gondoskodik a jelzőrendszeres házi segítségnyújtás feladatának ellátásáról.

A támogatás a többcélú kistérségi társulást az ellátottak jelzőkészülékeinek száma szerint illeti meg.

Amennyiben a többcélú kistérségi társulás a feladat ellátásáról az általa fenntartott intézmény vagy intézményi társulások útján gondoskodik, úgy az ellátott önkormányzatok, illetve az intézményi társulásban részt vevő önkormányzatok e feladatra működési engedéllyel nem rendelkezhetnek, önállóan nem foglalkoztathatnak gondozót.

e) Községi ellátások

Többcélú kistérségi társulás által fenntartott intézmény

FAJLAGOS ÖSSZEG: 2 300 000 forint/szolgálat

Intézményi társulás által fenntartott intézmény

FAJLAGOS ÖSSZEG: 2 000 000 forint/szolgálat

A Szocvtv. 120–122. §-a alapján kötött szerződés, vagy külön megállapodás útján ellátott feladat esetén

FAJLAGOS ÖSSZEG: 1 000 000 forint/szolgálat

A támogatást az a többcélú kistérségi társulás igényelheti, amely a Szocvtv. alapján és a külön jogszabályban meghatározott szakmai szabályok szerint gondoskodik a közösségi ellátások biztosításáról. Egy település vonatkozásában csak egy ellátás-szervezési formában megszervezett közösségi ellátó szolgálat(ok)hoz igényelhető támogatás.

A támogatás a többcélú kistérségi társulást a Kiegészítő szabályok 3.1. pontjának megfelelő feladatellátás esetén a szolgálat(ok) száma alapján illeti meg.

Amennyiben a többcélú kistérségi társulás a feladat ellátásáról az általa fenntartott intézmény vagy intézményi társulások útján gondoskodik, úgy az ellátott önkormányzatok, illetve az intézményi társulásban részt vevő önkormányzatok e feladatra működési engedéllyel nem rendelkezhetnek.

f) Támogató szolgálat

Többcélú kistérségi társulás által fenntartott intézmény

FAJLAGOS ÖSSZEG: 3 500 000 forint/szolgálat

Intézményi társulás által fenntartott intézmény

FAJLAGOS ÖSSZEG: 3 000 000 forint/szolgálat

A Szocvtv. 120–122. §-a alapján kötött szerződés, vagy külön megállapodás útján ellátott feladat esetén

FAJLAGOS ÖSSZEG: 1 500 000 forint/szolgálat

A támogatást az a többcélú kistérségi társulás igényelheti, amely a Szocvtv. alapján és a külön jogszabályban meghatározott szakmai szabályok szerint gondoskodik a támogató szolgálat feladatának ellátásáról. Egy település vonatkozásában csak egy ellátás-szervezési formában megszervezett támogató szolgálat(ok)hoz igényelhető támogatás.

A támogatás a többcélú kistérségi társulást a Kiegészítő szabályok 3.1. pontjának megfelelő feladatellátás esetén a szolgálat(ok) száma alapján illeti meg.

Amennyiben a többcélú kistérségi társulás a feladat ellátásáról az általa fenntartott intézmény vagy intézményi társulások útján gondoskodik, úgy az ellátott önkormányzatok, illetve az intézményi társulásban részt vevő önkormányzatok e feladatra működési engedéllyel nem rendelkezhetnek.

g) Nappali ellátás

Többcélú kistérségi társulás által fenntartott intézmény

FAJLAGOS ÖSSZEG: 90 000 forint/fő

Intézményi társulás által fenntartott intézmény

FAJLAGOS ÖSSZEG: 64 000 forint/fő

A Szocvtv. 120–122. §-a alapján kötött szerződés, vagy külön megállapodás útján ellátott feladat esetén

FAJLAGOS ÖSSZEG: 30 000 forint/fő

A támogatást az a többcélú kistérségi társulás igényelheti, amely a Szocvtv. alapján és a külön jogszabályban meghatározott szakmai szabályok szerint gondoskodik az időskorúak, a pszichiátriai és szenvedélybetegek, a hajléktalanok, a demens, valamint a fogyatékos személyek nappali intézményei közül legalább egy alapszolgáltatás kistérségi szintű biztosításáról. Egy település vonatkozásában csak egy ellátás-szervezési formában megszervezett nappali ellátást biztosító intézmény(ek)ben ellátottak után igényelhető támogatás.

A támogatás a többcélú kistérségi társulást az ellátásban részt vevők száma alapján illeti meg.

A támogatás az e pontban foglalt feltételeknek megfelelő alapszolgáltatási feladatok ellátása és megszervezése során felmerülő működési és felhalmozási kiadásokhoz, szakemberek foglalkoztatásához, utazási kiadásaihoz használható fel.

2.5. A többcélú kistérségi társulások gyermekek átmeneti gondozási feladatainak támogatása

Többcélú kistérségi társulás által fenntartott intézmény

FAJLAGOS ÖSSZEG: 550 000 forint/fő

Intézményi társulás által fenntartott intézmény

FAJLAGOS ÖSSZEG: 500 000 forint/fő

A támogatást az a többcélú kistérségi társulás igényelheti, amely biztosítja, hogy a kistérség területén valamennyi, a gyermekek átmeneti gondozását biztosító alábbi intézmény társult formában működjön:

- a helyettes szülői hálózat,
- a gyermekek átmeneti otthona,
- a családok átmeneti otthona.

E társult intézményi ellátásnak a Gyvt. alapján és a külön jogszabályban meghatározott szakmai szabályok szerinti biztosításáról a többcélú kistérségi társulás gondoskodik.

A társult formában történő intézményfenntartás követelménye akkor teljesül,

- ha a többcélú kistérségi társulás ezen intézményeket fenntartja, vagy
- a kistérség területén valamennyi intézmény fenntartásáról legkésőbb 2006. január 31-étől intézményi társulások gondoskodnak.

A többcélú kistérségi társulás a 2006. január 31-ét követően megalakuló intézményi társulás által fenntartott intézményben ellátottak után támogatást nem vehet igénybe, kivéve, ha az intézmény 2006. január 31-ét követően központi költségvetési vagy európai uniós támogatással jött létre.

A támogatás a többcélú kistérségi társulást az általa megszervezett ellátásban részt vevő intézményi ellátottak után illeti meg.

A támogatás az e pontban foglalt feltételeknek megfelelő intézmények fenntartása során felmerülő működési kiadásokhoz, szakemberek foglalkoztatásához, utazási kiadásaihoz, ezen intézmények fejlesztéséhez használható fel.

2.6. A többcélú kistérségi társulások gyermekjóléti alapellátási feladatainak támogatása

Többcélú kistérségi társulás által fenntartott intézmény

FAJLAGOS ÖSSZEG: 1 200 forint/fő

Intézményi társulás által fenntartott intézmény

FAJLAGOS ÖSSZEG: 1 050 forint/fő

A Gyvt. 96–97. §-a alapján kötött szerződés, vagy külön megállapodás útján ellátott feladat esetén

FAJLAGOS ÖSSZEG: 500 forint/fő

A többcélú kistérségi társulás támogatást igényelhet a Gyvt. szerinti következő egyes gyermekjóléti alapellátási feladatok közül legalább egy ellátás biztosítása esetén, melyet a Kiegészítő szabályok 3.7. pontja szerinti feltételeknek megfelelően intézményfenntartóként, vagy szervező tevékenységével létrehozott, a Ttv. 8., 9. és 16. §-a szerinti intézményi társulások útján, vagy a többcélú kistérségi társulás által a Gyvt. 96–97. §-a alapján kötött szerződés útján lát el:

- a gyermekjóléti szolgáltatás,
- a gyermekek napközbeni ellátása, valamint
- a gyermekek átmeneti gondozása.

A támogatás a feladat ellátásában részt vevő települések 0–17 éves korcsoportba tartozó lakosainak száma alapján illeti meg a többcélú kistérségi társulást. Több ellátás biztosítása esetén a többcélú kistérségi társulást feladatonként illeti meg a támogatás.

A támogatás az e pontban foglalt feltételeknek megfelelő feladatok ellátása és megszervezése során felmerülő működési és felhalmozási kiadásokhoz, szakemberek foglalkoztatásához, utazási kiadásaihoz használható fel.

2.7. A többcélú kistérségi társulások mozgókönyvtári és egyes közművelődési feladatainak támogatása

FAJLAGOS ÖSSZEG: 1 300 000 forint/könyvtári szolgáltató hely

A többcélú kistérségi társulás támogatást igényelhet a mozgókönyvtári és közművelődési feladatainak ellátásához. A támogatás megállapítása során kizárólag a nyilvános könyvtárral nem rendelkező, könyvtári szolgáltató hely kialakítását biztosító – a Kiegészítő szabályok 4. pontja szerinti feltételeknek megfelelő – települési önkormányzatok számát lehet figyelembe venni.

A támogatás a mozgókönyvtári feladat szervezése és ellátása, valamint közösségi programok szervezése során felmerülő működési és felhalmozási kiadásokhoz használható fel. A támogatás – a többcélú kistérségi társulás döntése alapján – felhasználható könyvtárbusz működtetésére is, amennyiben a nyilvános könyvtárral vagy szolgáltató hellyel rendelkező önkormányzat olyan településrészen biztosítja a feladatellátást, ahonnan a könyvtár (vagy a szolgáltató hely) távol van, vagy nehezen közelíthető meg.

A támogatás felhasználható olyan átalakításhoz vagy bővítéshez is, amely lehetővé teszi, hogy a könyvtári szolgáltató hely egyben közösségi szintérenként is működhessen. A támogatás kizárólag a szakmai célokkal összefüggő kiadásokra fordítható.

2.8. A többcélú kistérségi társulások belső ellenőrzési feladatainak támogatása

FAJLAGOS ÖSSZEG: 90 000 forint/költségvetési szervek száma alapján számított mutatószám

A támogatást az a többcélú kistérségi társulás igényelheti, amely a helyi önkormányzatokról szóló 1990. évi LXV. törvény, az államháztartásról szóló 1992. évi XXXVIII. törvény, valamint a költségvetési szervek belső ellenőrzéséről szóló 193/2003. (XI. 26.) Korm. rendelet szabályai alapján – a Kiegészítő szabályok 5. pontja szerinti feltételeknek megfelelően – gondoskodik a belső ellenőrzési feladat ellátásáról.

A többcélú kistérségi társulás biztosítja a belső ellenőrzési feladat ellátásában részt vevő települési önkormányzatok, azok polgármesteri hivatalainak, illetve körjegyzőségeinek, önmaga és munkaszervezetének belső ellenőrzését, valamint az önkormányzatok, intézményi társulások és a Társulás felügyelete alá tartozó költségvetési szervek felügyeleti jellegű ellenőrzését.

A többcélú kistérségi társulást a belső ellenőrzési feladat ellátásában részt vevő települési önkormányzatok, a többcélú kistérségi társulás, intézményi társulás felügyelete alá tartozó költségvetési szervek száma alapján alaptámogatás illeti meg az alábbiak szerint:

- az alaptámogatás valamennyi települési önkormányzat száma, a többcélú kistérségi társulás és költségvetési szerveinek, a többcélú kistérségi társulás által fenntartott intézmények 2007. január 1-jét követő átszervezése során létrejött tagintézményeinek, továbbá a 3 500 fő lakosságszám alatti települési önkormányzatok költségvetési szerveinek száma alapján, valamint
- a 3500 fő lakosságszám feletti települési önkormányzatok költségvetési szervei közül legfeljebb a 3 500 fő lakosságszám alatti települési önkormányzatok költségvetési szerveivel azonos számú költségvetési szerv után igényelhető.

Az alaptámogatás kétszerese vehető igénybe a 3 500 fő lakosságszám alatti települési önkormányzatok költségvetési szerveinek száma alapján, amennyiben a többcélú kistérségi társulás saját feladatellátásában gondoskodik a belső ellenőrzési feladatok ellátásáról.

A támogatás felhasználható a belső ellenőrzési feladat szervezése és ellátása során felmerülő működési és felhalmozási kiadásokhoz.

Kiegészítő szabályok:

1. Általános szabályok

1.1. A többcélú kistérségi társulás az e fejezet 2.2–2.6. és 2.8. pontjai szerinti támogatások közül kizárólag azokat igényelheti, amelyekhez tartozó feladatok ellátásában:

- a) a kistérséghez tartozó települések több mint fele részt vesz, feltéve, ha ezen települések együttes lakosság száma meghaladja a kistérség lakosság számának 60%-át, vagy
- b) a kistérséghez tartozó települések több mint 60%-a részt vesz, feltéve, ha ezen települések együttes lakosság száma meghaladja a kistérség lakosság számának felét.

1.2. A 2.2–2.6. és 2.8. szerinti feladatok kizárólag attól a teljes hónaptól tekinthetők ellátottnak, amelytől a többcélú kistérségi társulás teljesíti a Kiegészítő szabályok 1.1. pontja szerinti feltételeket.

1.3. A 2.2. pontban szereplő feladatok támogatásának igénylési feltételeit és fajlagos mértékét 2008. év január–augusztus hónapokra időarányosan 8 hónapra számítva a Magyar Köztársaság 2007. évi költségvetéséről szóló 2006. évi CXXVII. törvény 8. számú melléklet IV. 2.2. pontja tartalmazza.

1.4. A 2.2. pontban szereplő feladatok támogatásának további feltétele, hogy a többcélú kistérségi társulás legkésőbb 2008. szeptember 1-jéig fogadja el a Közokt. tv. 85. § (4) bekezdése szerinti önálló intézkedési tervét, mely a közoktatási feladatok ellátásában részt vevő településenkénti bontásban tartalmazza mindazt, amit az önkormányzati intézkedési tervnek tartalmaznia kell.

1.5. A többcélú kistérségi társulás az e fejezet 2.1., 2.2.2., 2.3–2.8. pontjai szerinti támogatásokat – azok felhasználási szabályainak megfelelően – felhasználhatja az általa vállalt azon feladatokhoz, amelyek ellátásához a 2.2–2.8. pontok szerint normatív támogatásban részesült. A többcélú kistérségi társulás a 2.2.1. pont szerinti támogatást kizárólag az általa, valamint az intézményi társulás által fenntartott, Kiegészítő szabályok 2.1. pontja szerinti feltételeket teljesítő azon intézményekre fordíthatja, amelyek után támogatásban részesült.

1.6. Az adott kistérség határán átnyúló feladatellátás esetében a támogatást az a többcélú kistérségi társulás igényli, amely:

- a 2.2., 2.3., 2.4. a), 2.4. d), 2.4. g) és 2.5. pontok szerinti feladatok esetében az ellátást biztosító intézményt fenntartja, vagy amelynek tagja az intézményi társulás székhely települése,
- a 2.4. b), 2.4. c) és 2.6. pontok szerinti feladatoknál e szolgáltatásokat a kistérségen kívüli települések lakosai számára biztosítja,
- a 2.8. pont szerinti feladatellátást a kistérségen kívüli települési önkormányzatok költségvetési szervei számára biztosítja.

1.7. Az egyes feladatok ellátásához igénybe vett támogatás elszámolása a normatív állami hozzájárulásokkal azonos eljárás alapján és feladatonként, a költségvetési évben jogszerűen elszámolt kiadások és vállalt kötelezettségek figyelembevételével történik.

1.8. A lakosságszámra és a korcsoportokba tartozókra a Közigazgatási és Elektronikus Közszolgáltatások Központi Hivatala adatait a 2007. január 1-jei állapot szerint, a települési önkormányzatok közigazgatási státuszát a 2007. augusztus 1-jei állapot szerint kell figyelembe venni.

1.9. Az e fejezet 2.3–2.8. pontjai szerinti támogatások esetében a többcélú kistérségi társulás egy tizedesre kerekített mutatószámok alapján részesül támogatásban.

2. A közoktatási intézményi és szakszolgálati feladatok ellátásához kapcsolódó támogatásokkal összefüggő szabályok

2.1. Amennyiben a többcélú kistérségi társulás, illetve intézményi társulás e pont szerinti feltételeket teljesítő intézményt tart fenn, igényelheti a 2.2.1. pont szerinti támogatásokat. Azon önkormányzatokat, melyek önállóan tartják fenn intézményeiket, kizárólag abban az esetben lehet a többcélú kistérségi társulás közoktatási intézményi feladat ellátásában részt vevő tagjaként figyelembe venni, ha az intézmények teljesítik a Kiegészítő szabályok 2.1.1. a), illetve c) pontjai, és a Kiegészítő szabályok 2.1.2. a), illetve c) pontjai szerinti feltételeket.

2.1.1. Az óvodákban

a) az óvodai csoportok átlagléttségének el kell érnie legalább a Közokt. tv. 3. számú melléklete I. Létszámhatárok cím alatti csoport átlagléttségének:

- a 2008/2009. nevelési évben indított valamennyi óvodai csoportban együttesen a 75%-át;

b) amennyiben az óvoda fenntartásáról legalább 5 települési önkormányzat intézményi társulásban gondoskodik, és a települések átlagos lakosságszáma nem éri el az 500 főt, az óvodai csoportok átlagléttségének el kell érnie legalább a Közokt. tv. 3. számú melléklete I. Létszámhatárok cím alatti csoport átlagléttségének:

- a 2008/2009. nevelési évben valamennyi óvodai csoportban együttesen a 65%-át;

c) amennyiben az óvodát 10 000-nél nagyobb lakosságszámú települési önkormányzat, vagy olyan intézményi társulás tartja fenn, melynek tagja 10 000-nél nagyobb lakosságszámú önkormányzat, úgy az óvodai csoportok átlagléttségének el kell érnie legalább a Közokt. tv. 3. számú melléklete I. Létszámhatárok cím alatti csoport átlagléttségének:

- a 2008/2009. nevelési évben indított első és a második óvodai nevelési évben együttesen a 100%-át, a harmadik óvodai nevelési évben a 75%-át.

2.1.2. Az iskolákban

a) az osztályok átlagléttségének el kell érnie legalább a Közokt. tv. 3. számú melléklete I. Létszámhatárok cím alatti osztály átlagléttségének:

- a 2008/2009. tanévben indított 1–4. és 5–8. évfolyamokon együttesen a 75%-át;

b) amennyiben az iskola fenntartásáról legalább 5 települési önkormányzat társulásban gondoskodik, és a települések átlagos lakosságszáma nem éri el az 500 főt, valamint az oktatás egy ellátási helyen történik, az osztályok átlagléttségének el kell érnie legalább a Közokt. tv. 3. számú melléklete I. Létszámhatárok cím alatti osztály átlagléttségének:

- a 2008/2009. tanévben indított 1–4. és 5–8. évfolyamokon együttesen a 65%-át;

c) amennyiben az iskolát 10 000-nél nagyobb lakosságszámú települési önkormányzat, vagy olyan intézményi társulás tartja fenn, melynek tagja 10 000-nél nagyobb lakosságszámú önkormányzat, úgy az osztályok átlagléttségének el kell érnie legalább a Közokt. tv. 3. számú melléklete I. Létszámhatárok cím alatti osztály átlagléttségnek:

- a 2008/2009. tanévben az 5–6. évfolyamokon együttesen a 100%-át, az 1–4. és 7–8. évfolyamokon együttesen a 75%-át;

d) amennyiben az iskola a többcélú kistérségi társulás által fenntartott egységes iskolaként működik, úgy a 2008/2009. tanévben a 9–13. évfolyamokon az osztályok átlagléttségének el kell érnie legalább a Közokt. tv. 3. számú melléklete I. Létszámhatárok cím alatti osztály átlagléttségnek a 100%-át.

2.1.3. Az átlagléttség számításánál figyelmen kívül hagyhatóak azon intézmények, amelyekben a nemzeti, etnikai kisebbségek nevelésére, oktatására szervezett csoportok, osztályok vannak, és amely intézmények alapító okirata tartalmazza a nemzeti-etnikai kisebbségi feladatok ellátását. A többcélú kistérségi társulás abban az esetben igényelhet támogatást ezen intézmények után, amennyiben az alábbi feltételek teljesülnek:

- az intézményt a többcélú kistérségi társulás, illetve intézményi társulás tartja fenn,
- az átlagléttség-számításnál a nemzeti, etnikai kisebbségek nevelésére, oktatására szervezett önálló csoportok, osztályok létszámát és az önálló csoportok, tanulócsoporthoz számát figyelmen kívül hagyva az átlagléttségek megfelelnek a fenti – átlagléttség számítására vonatkozó – szabályoknak,
- a nemzeti, etnikai kisebbségek nevelésére, oktatására szervezett csoportok, osztályok átlagléttségének – évfolyamoktól függetlenül – el kell érnie a 2008/2009. nevelési évben és tanévben a nemzeti és etnikai kisebbségek jogairól szóló 1993. évi LXXVII. törvény 43. §-ának (4) bekezdése szerinti létszám 65%-át,
- amennyiben egy osztályban nemzeti, etnikai kisebbségek nevelésére, oktatására szervezett csoport van, amely eléri az előző bekezdés szerinti létszámot, úgy a nemzeti, etnikai kisebbségek nevelésére, oktatására szervezett csoportot is beleértve kell elérnie az osztály átlagléttségének a Közokt. tv. 3. számú mellékletében meghatározott csoport, illetve osztály átlagléttség 65%-át.

2.2. A Kiegészítő szabályok 2.1. pont szerinti feltételeket nem teljesítő óvodákat és általános iskolákat fenntartó intézményi társulásban tag önkormányzatokat az ebben a pontban meghatározott esetekben – az 1.2. pontban meghatározott feltételek teljesítéséhez – a többcélú kistérségi társulás közoktatási intézményi feladat ellátásában részt vevő tagjaként figyelembe lehet venni. Ezen intézményekbe járó gyermekek, tanulók után azonban a közoktatási feladatra támogatás nem igényelhető.

2.2.1. Ha az óvoda fenntartásáról intézményi társulás vagy a többcélú kistérségi társulás gondoskodik, úgy az óvodai csoportok átlagléttsége két fővel lehet kevesebb a Közokt. tv. 3. számú melléklete I. Létszámhatárok cím alatti csoport átlagléttségnek:

- a 2008/2009. nevelési évben indított valamennyi óvodai csoportban a 75%-ánál.

2.2.2. Ha az általános iskola fenntartásáról intézményi társulás vagy a többcélú kistérségi társulás gondoskodik, úgy az általános iskolákban az osztályok átlagléttszáma két fővel lehet kevesebb a Közokt. tv. 3. számú melléklete I. Létszámhatárok cím alatti osztály átlagléttszámnak:

- a 2008/2009. tanévben indított 1–4. és 5–8. évfolyamon együttesen a 75%-ánál.

2.2.3. Ha az óvoda, iskola fenntartásáról legalább 3 települési önkormányzat társulásban gondoskodik:

- a 2008/2009. nevelési évben az óvodai csoportok és az általános iskola 1–4. évfolyam esetén az osztályok átlagléttszáma együttesen eléri legalább a Közokt. tv. 3. számú melléklete I. Létszámhatárok cím alatti csoport/osztály átlagléttszámnak az 50%-át,
- amennyiben az 5–8. évfolyamon az oktatás egy ellátási helyen történik, úgy 2008/2009. tanévben az 5–8. évfolyam esetén az osztályok átlagléttszáma együttesen eléri legalább a Közokt. tv. 3. számú melléklete I. Létszámhatárok cím alatti osztály átlagléttszámnak az 50%-át.

2.3. A gyermekek, tanulók számának meghatározása az átlagléttszám-számítás és a támogatás szempontjából:

2.3.1. Az átlagléttszám számításánál az önálló OM azonosítóval rendelkező intézmény tekintendő egy intézménynek.

2.3.2. A gyerekek, tanulók létszámának számításánál a Közokt. tv. 3. számú melléklete II. rész 3. pontjában foglalt előírásokat is figyelembe kell venni.

2.3.3. Az átlagléttszámot összevont óvodai csoportok esetén az összevont óvodai csoportokra vonatkozóan együttesen, az általános iskola 1–4. évfolyamán az összevont osztályokra vonatkozóan együttesen kell teljesíteni.

2.3.4. Az 5–8. évfolyamon az osztályösszevonás az átlagléttszám-számítás és a támogatás szempontjából nem elismerhető. Ezen intézményeket fenntartó önkormányzatokat nem lehet a többcélú kistérségi társulás közoktatási intézményi feladat ellátásában részt vevő tagjaként figyelembe venni.

2.3.5. A gyógypedagógiai nevelés, oktatás céljából létrehozott csoportokat, osztályokat az átlagléttszám-számítás és a támogatás szempontjából figyelmen kívül kell hagyni.

2.3.6. Azon települési önkormányzat, amelynek a területén – önkormányzati fenntartásban – nem működik közoktatási intézmény vagy intézményegység, az átlagléttszám-számítás és a támogatás szempontjából az egyes óvodai, iskolai évfolyamok tekintetében legfeljebb egy intézményfenntartó társulás tagjaként vehető figyelembe.

2.3.7. Azon települési önkormányzatot, amely önállóan is tart fenn közoktatási intézményt, kizárólag abban az esetben lehet közoktatási intézményi társulás tagjaként átlagléttszám-számítás és a támogatás szempontjából figyelembe venni, ha más, területén működő közoktatási intézményt intézményi társulás székhelyeként tart fenn.

2.3.8. Az összevont óvodai csoportok és iskolai tanulócsoportok esetében az átlagléttszámot a következők szerint kell számítani: Az összevont csoport és tanulócsoport esetében az összevont nevelési éveket és tanéveket érintő csoportokra, osztályokra vonatkozó átlagléttszámok – az egyes csoportokba/osztályokba járó gyermekek számával súlyozott – átlagát szükséges kiszámítani. Az összevont csoportba járó/tanulócsoportban tanuló gyermekek, tanulók átlagléttszámának el kell érnie az így kiszámított átlagot.

2.4. A közoktatási intézményi feladat az egyes települések tekintetében akkor tekinthető ellátottnak, ha a településen található valamennyi – önkormányzat, intézményi társulás vagy többcélú kistérségi társulás fenntartásában levő – közoktatási intézmény teljesíti a Kiegészítő szabályok 2.1. vagy 2.2. pontja szerinti átlagléttszám-feltételeket.

2.5. A közoktatási intézményi feladat ellátásához kapcsolódó támogatások kizárólag az olyan intézményben ellátottak, oktatók után vehetők igénybe, amelynek alapító okiratában az igényjogosultságot megalapozó tevékenység szerepel, továbbá OM azonosítóval rendelkezik, a közoktatási információs rendszer adatbázisába bejelentkezett és nyilvántartásba vették. Az intézményi társulások esetében további feltétel az érintett nevelési-oktatási intézmény írásos megállapodásban rögzített közös alapítása és/vagy megállapodás alapján közös üzemeltetése, az intézmény költségvetésének közös meghatározása.

2.6. A közoktatási intézményi feladat ellátásához kapcsolódó támogatások igénybevétele és az elszámolás a nevelési-oktatási feladatoknak megfelelő közoktatási statisztikai adatokra és az azt megalapozó előírt tanügyi okmányokra vagy a hozzájárulást megalapozó okmányokra épül.

2.7. A közoktatási intézményi feladat ellátásához kapcsolódó támogatások a tanulói jogviszony szünetelése esetén nem igényelhetők.

2.8. A közoktatási intézményi feladat esetében a feladat ellátásához kapcsolódó támogatások megállapítása – az iskolabusszal utaztatott gyermekek, tanulók számának és az ehhez kapcsolódó támogatás meghatározásának kivételével – a tervezésnél a többcélú kistérségi társulás által közölt tényleges – a tárgyévet megelőző év október 1-jei közoktatási statisztikai adatok –, illetve a költségvetési évben induló tanévre becsült, tanévi nyitó létszámok figyelembevételével történik. Az elszámolásnál az intézményi társulás, illetve többcélú kistérségi társulás szintjén figyelembe vett ellátottak, oktatók 2007/2008. tanévi nyitó létszámát és a 2008/2009. tanévi nyitó létszámát kell figyelembe venni.

Az iskolabusszal utaztatott gyermekek, tanulók után a szolgáltatás megkezdésének hónapjától támogatás vehető igénybe:

- a 2007/2008. tanév tekintetében időarányosan, legfeljebb 8 hónapra,
- a 2008/2009. tanév tekintetében időarányosan, legfeljebb 4 hónapra.

Az elszámolásnál az intézményi társulás, illetve többcélú kistérségi társulás szintjén figyelembe vett a 2007/2008. tanévben és a 2008/2009. tanévben utaztatott gyermekek, tanulók számát kell figyelembe venni a közoktatási intézmények vezetőjének adatszolgáltatása alapján.

2.9. A közoktatási szakszolgálati feladatok közül a logopédiai ellátás, gyógytestnevelés, gyógypedagógiai tanácsadás, korai fejlesztés és gondozás, és fejlesztő felkészítés esetében az ellátottak után igényelt támogatás elszámolása a következők szerint történik: az ellátottak

a) 2008. január 1-je és 2008. augusztus 31-e közötti száma: az ezen időszakban a felösszesített heti ellátotti létszám osztva ezen időszakra jutó ellátási hetek számával,

b) 2008. szeptember 1-je és 2008. december 31-e közötti száma: az ezen időszakban a felösszesített heti ellátotti létszám osztva ezen időszakra jutó ellátási hetek számával.

3. *A szociális és gyermekjóléti feladatok ellátásához kapcsolódó támogatásokkal összefüggő szabályok*

3.1. A többcélú kistérségi társulás a 2.4. pontban foglalt szociális alapszolgáltatási feladatok ellátását biztosíthatja:

- intézményfenntartóként,
- szervező tevékenységével létrehozott olyan – a Ttv. 8., 9. és 16. §-a szerinti – intézményi társulások útján, melyek:
 - = lakosság száma a családsegítés, házi segítségnyújtás és nappali ellátás alapszolgáltatási feladatok esetében legalább 3 000 fő. Amennyiben ez azért nem teljesíthető, mert a többcélú kistérségi társulásban a feladatot vállaló önkormányzatok együttes lakosság száma nem éri el a 3 000 főt, úgy közvetlenül a többcélú kistérségi társulásnak kell a feladatellátást biztosítania,
 - = a jelzőrendszeres házi segítségnyújtás, támogató szolgálat és közösségi ellátások, mint alapszolgáltatási feladatok esetében megfelelnek a Szocvtv-ben előírt feladatszervezési előírásoknak,
 - = feladatellátásában részt vevő önkormányzatok önállóan e feladat ellátását nem biztosíthatják, nem rendelkezhetnek az adott feladat ellátásához kapcsolódó működési engedéllyel,
- a Szocvtv. 120–122. §-a alapján kötött szerződés útján, kivéve a 2.4. a) pont szerinti szociális étkeztetést, továbbá
- írásban kötött külön megállapodás keretében, a többcélú kistérségi társulás székhely településének önkormányzata vagy a társulás más tagjának intézménye útján, kivéve a 2.4. a) pont szerinti szociális étkeztetést.

3.2. Amennyiben a többcélú kistérségi társulás a 2.4. pontban foglalt szociális alapszolgáltatási feladatok ellátásáról – külön megállapodás keretében – a többcélú kistérségi társulás székhely településének önkormányzata vagy a társulás más tagjának intézménye útján gondoskodik, úgy a többcélú kistérségi társulás társulási megállapodásában ezt rögzíteni szükséges. Az adott feladat ellátására a többcélú kistérségi társulással külön megállapodást kötő önkormányzat vagy intézményének működési engedélye legalább további két települési önkormányzat közigazgatási területére kell kiterjednie, és így a települések lakosság számának együttesen legalább 3 000 főnek kell lennie. További feltétel, hogy azon önkormányzatok és intézményeik, melyek területén a többcélú kistérségi társulás a szociális alapszolgáltatás(ok) biztosításáról – külön megállapodás keretében – gondoskodik, nem rendelkezhetnek az adott szociális alapszolgáltatás(ok) ellátásához kapcsolódó működési engedéllyel.

3.3. A 2.4. a) pont szerinti szociális étkeztetés esetén az ellátottak számának meghatározása: tervezéskor az ellátottak éves becsült száma osztva 252-vel, elszámoláskor az étkeztetésben részesülők étkeztetésre vonatkozó igénybevételi naplója nyilvántartása alapján naponta összesített ellátottak számának alapulvételével számított éves ellátotti létszám osztva 252-vel. Egy ellátott naponta csak egyszeresen vehető figyelembe.

3.4. A 2.4. c) pont szerinti házi segítségnyújtás esetén az ellátottak számának meghatározása tervezéskor az ellátottak éves becsült száma osztva 252-vel, elszámoláskor a házi segítségnyújtásban részesülők gondozási naplója alapján naponta összesített ellátottak számának alapulvételével számított éves ellátotti létszám osztva 252-vel. Egy ellátott naponta csak egyszer vehető figyelembe.

3.5. A 2.4. d) pont szerinti jelzőrendszeres házi segítségnyújtás esetén az ellátottak számának meghatározása tervezéskor az ellátottak éves becsült száma osztva 366-tal, elszámoláskor a jelzőrendszeres házi segítségnyújtásban részesítettek számának alapulvételével, a nyilvántartásban részt vevők száma osztva 366-tal. Amennyiben egy jelzőkészülék több ellátottat szolgál, az elszámolásnál egy fő vehető figyelembe.

3.6. A 2.4. g) pont szerinti nappali ellátás esetén az ellátottak számának meghatározása: tervezéskor az ellátottak becsült éves száma osztva 252-vel, elszámolásnál az ellátottak – gondozási napló (esemény-, illetve látogatási napló) alapján naponta összesített – számának (a heti 6, illetve heti 7 napos nyitva tartással működő intézmények a 6, illetve 7 nap) alapulvételével számított éves ellátotti létszám osztva 252-vel. A hozzájárulás az éves átlaglétszámra a működési engedélyben szereplő létszám erejéig vehető figyelembe. A hajléktalanok számára nappali ellátást nyújtó intézményben (nappali melegedő) az elszámolás alapja a külön jogszabályban meghatározott látogatási napló alapján számított létszám, amely naponként nem lehet több a működési engedélyben szereplő férőhelyszám háromszorosánál.

3.7. A többcélú kistérségi társulás a 2.6. pontban foglalt gyermekjóléti alapellátási feladatok ellátásáról gondoskodhat:

- intézményfenntartóként,
- szervező tevékenységével létrehozott olyan Ttv. 8., 9. és 16. §-a szerint létrehozott intézményi társulások útján, melyek:
 - = lakosság száma legalább 5 000 fő. Amennyiben ez azért nem teljesíthető, mert a többcélú kistérségi társulásban a feladatot vállaló önkormányzatok együttes lakosság száma nem éri el az 5 000 főt, úgy közvetlenül a többcélú kistérségi társulásnak kell a feladatellátást biztosítania,
 - = feladatellátásában részt vevő önkormányzatok önállóan e feladat ellátását nem biztosíthatják, nem rendelkezhetnek az adott feladat ellátásához kapcsolódó működési engedéllyel,
- a Gyvt. 96–97. §-a alapján kötött szerződés útján, továbbá
- írásban kötött külön megállapodás keretében, a többcélú kistérségi társulás székhely településének önkormányzata vagy a társulás más tagjának intézménye útján.

3.8. Amennyiben a többcélú kistérségi társulás a 2.6. pontban foglalt feladatokról – külön megállapodás keretében – a többcélú kistérségi társulás székhely településének

önkormányzata vagy a társulás más tagjának intézménye útján gondoskodik, úgy a többcélú kistérségi társulás társulási megállapodásában ezt rögzíteni szükséges. Az adott feladat ellátására a többcélú kistérségi társulással külön megállapodást kötő önkormányzat vagy intézményének működési engedélye legalább további két települési önkormányzat közigazgatási területére kell kiterjednie, és így a települések lakosságának együttesen legalább 5 000 főnek kell lennie. További feltétel, hogy azon önkormányzatok és intézményeik, melyek területén a többcélú kistérségi társulás a gyermekjóléti alapellátás(ok) biztosításáról – külön megállapodás keretében – gondoskodik, nem rendelkezhetnek az adott gyermekjóléti alapellátás(ok) ellátásához kapcsolódó működési engedéllyel.

3.9. Amennyiben a többcélú kistérségi társulás a 2.5. pont szerinti gyermekek átmeneti gondozási feladról a feltételeknek megfelelően gondoskodik és a feladat ellátásához e fejezet szerint normatív támogatásban részesül, úgy a 2.6. pont szerinti gyermekek átmeneti gondozása alapellátási feladatra támogatás nem igényelhető.

3.10. A 2.3. és 2.5. pont szerinti feladatoknál az ellátottak számának meghatározása: tervezéskor az intézményben ellátottak becsült éves gondozási napjainak száma osztva 366-tal, elszámolásnál az ellátottak gondozási napokra vonatkozó nyilvántartása szerint összesített éves gondozási napok száma osztva 366-tal.

3.11. Gondozási nap: egy gondozott egy napi intézményi gondozása (különbféle ápoló-, gondozóotthoni intézményi, átmeneti és nappali szociális intézményi ellátás, valamint az otthont nyújtó ellátásban részesülők ellátása), amely az intézményben történő felvétellel kezdődik és annak végleges elhagyásával fejeződik be. Az ideiglenes távollévők – kórházi ápolás, szabadság – is beszámítanak a gondozási napokba. Az intézményi jogviszony – a kórházi és az otthont nyújtó ellátást kivéve – egyévi folyamatos távollét esetén megszűnik.

3.12. A 2.3–2.6. pontokban szereplő feladatok után abban az esetben igényelhető a 2.3–2.6. pontok szerinti támogatás a teljes költségvetési évre, ha az e pontokban foglalt feltételeket teljesítő szolgáltató legkésőbb 2008. január 31-én rendelkezik a személyes gondoskodást nyújtó szociális intézmény és a falugondnoki szolgálat működésének engedélyezéséről, továbbá a szociális vállalkozás engedélyezéséről szóló 188/1999. (XII. 16.) Korm. rendelet, illetve a gyermekjóléti és gyermekvédelmi szolgáltató tevékenység engedélyezéséről, valamint a gyermekjóléti és gyermekvédelmi vállalkozói engedélyről szóló 259/2002. (XII. 18.) Korm. rendelet szerinti érvényes és hatályos működési engedéllyel.

Amennyiben a feladatellátás év közben kezdődik meg, illetve a fenntartó a feladat ellátásához szükséges működési engedélyt év közben szerzi meg, vagy az ellátási terület bővül, úgy az ellátott feladatok, illetve a feladatellátáshoz csatlakozó települések után időarányos támogatás igényelhető. Ebben az esetben a támogatási jogosultság kezdete a működési engedély hatályba lépését követő hónap első napja.

A 2.3. és a 2.5. pont szerinti feladatok esetében a támogatás igénybevételének további feltétele, hogy a feladatot ellátó intézmény(ek) működési engedélye(i) legalább a Kiegészítő szabályok 1.1. pontja szerinti településekre kiterjedjen(ek).

3.13. Amennyiben a többcélú kistérségi társulás a 2.3–2.6. pontokban foglalt feladatok ellátását a Ttv. 8., 9. és 16. §-a szerinti intézményi társulás útján biztosítja, úgy a

jogosultságot a közigazgatási hivatal vezetőjének nyilatkozatával kell igazolni, amelynek tartalmaznia kell, hogy a megállapodás törvényes, és a működési engedély egy példányával a társulásban részt vevő valamennyi önkormányzatnak rendelkeznie kell.

4. A mozgókönyvtári és közművelődési feladatok ellátásához kapcsolódó támogatással összefüggő szabályok

A többcélú kistérségi társulás abban az esetben igényelheti a támogatást, ha legalább négy, nyilvános könyvtárral nem rendelkező – könyvtári szolgáltató hely kialakítását biztosító – települési önkormányzat számára az alábbiak szerint biztosítja a mozgókönyvtári szolgáltatásokat:

- A nyilvános könyvtárral nem rendelkező települési önkormányzatok nyilvános városi vagy a megyei könyvtártól (a továbbiakban: szolgáltató) megrendelik a könyvtári szolgáltatásokat. A többcélú kistérségi társulás szerződést köt a szolgáltatóval.
- A nyilvános könyvtárral nem rendelkező önkormányzatok (vagy a többcélú kistérségi társulás) könyvtári szolgáltató hely kialakításáról gondoskodnak, amelyekben a szolgáltató által kiszállított könyvtári állomány elhelyezhető, a könyvtári eszközök biztonságos tárolása megoldható, és ahol a megrendelt könyvtári szolgáltatások fogadhatók.
- A többcélú kistérségi társulás gondoskodik a megrendelt könyvtári szolgáltatásokhoz szükséges egyéb feltételek biztosításáról, különösen a nyilvános könyvtár és a könyvtári szolgáltató hely közötti információcseréről, a megrendelések fogadásáról, a dokumentumáramlást biztosító szállítóeszköz működtetéséről.
- A többcélú kistérségi társulás a támogatásból hozzájárulhat a szolgáltató könyvtár által kialakított kistérségi információs portál működtetéséhez is – kapcsolódva a Rokka (kulturális fonál) és a Portál programhoz.

5. A belső ellenőrzési feladatok ellátásához kapcsolódó támogatással összefüggő szabályok

5.1. A többcélú kistérségi társulás a belső ellenőrzési feladat ellátásáról

- saját feladatellátás esetén intézményfenntartással, vagy munkaszervezeti feladatellátás keretében (önálló munkaszervezetében, vagy a munkaszervezet feladatával megbízott önkormányzati hivatal szervezeti egységében), illetve külső erőforrás bevonásával,
 - intézményi társulás(ok) útján
- gondoskodik.

5.2. Amennyiben a többcélú kistérségi társulás a belső ellenőrzés biztosításáról intézményi társulások útján gondoskodik, úgy az egyes intézményi társulásban legalább hét települési önkormányzatnak részt kell vennie. A többcélú kistérségi társulás az intézményi társulások szakmai munkáját az ellenőrzési programok készítésére, az ellenőrzés lebonyolítására, realizálására vonatkozó belső ellenőrzési módszertan összehangolásával segíti.

5.3 A támogatásnál elismerhető költségvetési szervek száma meghatározásánál figyelembe veendő időpontok:

- Az 1.2. pontban meghatározott feltételek 2008. január 31-éig történő teljesítése esetén: 2008. január 31-e.
- A 2008. január 31-ét követően megkezdett feladatellátás esetén, az azt megelőző hónap utolsó napja.

Cím- szám	Alcím- szám	Jog- cím- cso- p.- szám	Jog- cím- szám	Előir- cso- p.- szám	Ki- emelt előir- szám	Cím- név	Alcím- név	Jog- cím- cso- p.- név	Jog- cím- név	Előir- cso- p.- név	ALAP				
											2008. évi előirányzat				
Kiemelt előirányzat neve											Kiadás	Bevétel	Egyenleg		
LXIII. MUNKAERŐPIACI ALAP															
1											Aktív támogatások				
	1										Foglalkoztatási és képzési támogatások	55 853,8			
	2										Foglalkoztathatóság EU-s társfinanszírozása	200,0			
	3										Közmunka céljára pénzeszköz átadás	2 500,0			
	4										TÁMOP 1.1 Munkaerőpiaci szolgáltatások és támogatások	17 695,0			
	5										TÁMOP 1.2 Foglalkoztatást ösztönző normatív támogatások	5 161,0			
	6										Társadalmi párbeszéd programok	1 689,6			
	7										Járulékkedvezmény megtérítés	6 000,0			
2											Szakképzési és felnőttképzési támogatások				
	1										Szakképzési és felnőttképzési célú kifizetések	33 027,7			
	2										Alkalmazkodóképesség EU-s társfinanszírozása	2 800,0			
3											Rehabilitációs célú munkahelyteremtő támogatás	5 900,0			
4											Passzív kiadások				
	1										Álláskeresési támogatások	103 082,8			
	2										Vállalkozói járadék	2 100,0			
	3										Jövedelempótló támogatás	1,0			
	4										Nyugdíjbiztosítási Alapnak átadás	1 298,0			
5											Bérgarancia kifizetések	7 000,0			
6											Működtetési célú kifizetések				
	1										Az alapkezelőnek átadott pénzeszköz	381,7			
	2										Állami Foglalkoztatási Szolgáltatnak átadott pénzeszköz	23 266,0			
	3										Állami Foglalkoztatási Szolgálat fejlesztési program	1 437,7			
	4										Állami Foglalkoztatási Szolgálat központosított kerete	237,5			
	5										Országos Munkavédelmi és Munkaügyi Főfelügyelőségnek pénzeszköz-átadás	2 159,3			
	6										Nemzeti Szakképzési és Felnőttképzési Intézetnek pénzeszköz-átadás	2 182,3			
	7										Országos Foglalkoztatási Közalapítványnak pénzeszköz-átadás	670,9			
	8										Tranzakciós díj	110,2			
7											Költségvetési befizetés				
	1										Megváltozott munkaképességű személyek foglalkoztatásának támogatása	53 000,0			
	2										Egyéb költségvetési befizetés	66 309,5			
22											Munkaadói járulék		211 900,0		
23											Munkavállalói járulék		96 800,0		
24											Vállalkozói járulék		15 200,0		
25											TÁMOP intézkedések bevételei		12 206,0		
26											Egyéb bevétel				
	1										Területi egyéb bevétel		700,0		
	2										Központi egyéb bevétel		4 000,0		
	3										Szakképzési és felnőttképzési egyéb bevétel		210,0		
28											Rehabilitációs hozzájárulás		14 278,0		
29											Rehabilitációs célú munkahelyteremtő támogatás törlesztése		10,0		
31											Szakképzési hozzájárulás		37 800,0		
33											Bérgarancia támogatás törlesztése		960,0		
Összesen:											394 064,0	394 064,0			

Cím- szám	Alcím- szám	Jog- cím- csop.- szám	Jog- cím- szám	Előir.- csop.- szám	Ki- emelt előir.- szám	Cím- név	Alcím- név	Jog- cím- csop.- név	Jog- cím- név	Előir.- csop.- név	ALAP			
											Kiemelt előirányzat neve			2008. évi előirányzat
											Kiadás	Bevétel	Egyenleg	
7											Kulturateremtő, közvetítő, valamint egyéni és közösségi tevékenységek támogatása	785,9		
8											Szakmai díjazásához való hozzájárulás	7,7		
9											Nemzetközi tagdíjak	1,5		
10											Működési kiadások	830,0		
11											Kulturális járulék		8 500,0	
12											Egyéb bevételek		115,0	
											<i>Összesen:</i>			
											8 615,0	8 615,0		

LXVIII. WESSELÉNYI MIKLÓS ÁR- ÉS BELVÍZVÉDELMI KÁRTALANÍTÁSI ALAP

1											Rendszeres befizetés		8,0	
3											Költségvetési támogatás		67,0	
6											Működési kiadások	75,0		
											<i>Összesen:</i>			
											75,0	75,0		

LXIX. KUTATÁSI ÉS TECHNOLÓGIAI INNOVÁCIÓS ALAP

1											Hazai innováció támogatása	45 925,3		
2											A nemzetközi együttműködésben megvalósuló innováció támogatása	7 492,0		
4											A tudományos és technológiai attasék munkájának támogatása	489,5		
5											A Nemzeti Kutatásnyilvántartási Rendszer támogatása	87,0		
6											Tudomány- és Technológiapolitikai Tanácsadó Testület munkájának támogatása	50,0		
7											Alapkezelőnek átadott pénzeszköz	1 873,1		
8											Új fejlesztési tervekre való felkészülés, értékelés	100,0		
19											Innovációs járulék		23 296,0	
20											Költségvetési támogatás		23 060,2	
21											Visszterhes támogatások törlesztései		254,7	
22											Egyéb bevétel		150,0	
23											Európai Szén- és Acélipari Kutatási Alap magyar hozzájárulása	744,0		
											<i>1–23. cím összesen:</i>			
											56 760,9	46 760,9	-10 000,0	
50											A Kutatási és Technológiai Innovációs Alap függő, átfutó és hitellel kapcsolatos tételei		10 000,0	
1											Betétállomány változása		10 000,0	
											<i>Összesen:</i>			
											56 760,9	56 760,9		

10. számú melléklet a 2007. évi CLXIX. törvényhez

AZ ELKÜLÖNÍTETT ÁLLAMI PÉNZALAPOK ÖSSZEVONT MÉRLEGE

Millió forintban

Megnevezés	2008. évi előirányzat			
	KIADÁSOK	BEVÉTELEK	Bevételeből kölségvetési támogatás	EGYENLEG
LXIII. MUNKAERŐPIACI ALAP	394 064,0	394 064,0		0,0
LXV. SZÜLŐFÖLD ALAP	1 000,1	1 000,1	1 000,0	0,0
LXVI. KÖZPONTI NUKLEÁRIS PÉNZÜGYI ALAP	16 239,1	31 135,0	8 300,0	14 895,9
LXVII. NEMZETI KULTURÁLIS ALAP	8 615,0	8 615,0		0,0
LXVIII. WESSELÉNYI MIKLÓS ÁR- ÉS BELVÍZVÉDELMI KÁRTALANÍTÁSI ALAP	75,0	75,0	67,0	0,0
LXIX. KUTATÁSI ÉS TECHNOLÓGIAI INNOVÁCIÓS ALAP	56 760,9	46 760,9	23 060,2	-10 000,0
Összesen	476 754,1	481 650,0	32 427,2	4 895,9

Cím- szám	Alcím- szám	Jog- cím- csoport- szám	Jog- cím- szám	Előir- csoport- szám	Ki- emelt előir- szám	Cím- név	Alcím- név	Jog- cím- csoport- név	Jog- cím- név	Előir- csoport- név	2008. évi előirányzat		
											Kiadás	Bevétel	Támogatás

LXXI. NYUGDÍJBIZTOSÍTÁSI ALAP

1																
	1															
	2															
		1														
		3														
			1													
			2													
	3															
		2														
		5														
		9														
			1													
			2													
			3													
			4													
			5													
		10														
		11														
	5															
	6															
		3														
		4														
		5														
		6														
	7															
		3														
	8															
2																
	1															
		1														
		2														
		3														
		4														
			2													
		5														
		6														

Cím- szám	Alcím- szám	Jog- cím- cso- p- szám	Jog- cím- szám	Előir- cso- p- szám	Ki- emelt előir- szám	Cím- név	Alcím- név	Jog- cím- cso- p- név	Jog- cím- név	Előir- cso- p- név	Kiemelt előirányzat neve	2008. évi előirányzat		
												Kiadás	Bevétel	Támogatás
4											Nyugdíjbiztosítás egyéb kiadásai			
	4										Egyéb, ellátáshoz kapcsolódó kiadások			
			2								Postaköltség	5 810,0		
			3								Egyéb kiadások	490,0		
3											Vagyongazdálkodás			
	1										Ellátások fedezetére szolgáló vagyongazdálkodás			
		1									Járulék tartozás fejében átvett vagyon	12,0	10,0	
		2									Egyéb vagyon (ingyenes vagyonyjuttatás stb.)	18,0		
<i>1–3. cím összesen:</i>												2 848 174,2	2 870 522,6	
5											Nyugdíjbiztosítási költségvetési szervek és központi kezelésű előirányzatok			
	1										Központi hivatali szerv			4 082,3
			1								Működési költségvetés		1 638,0	
				1							Személyi juttatások	1 612,3		
				2							Munkaadókat terhelő járulékok	499,9		
				3							Dologi kiadások	2 910,2		
				5							Egyéb működési célú támogatások, kiadások	49,4		
				6							Kamatfizetések	19,7		
			2								Felhalmozási költségvetés			
				1							Intézményi beruházási kiadások	395,0		
				3							Kölcsönök	233,8		
	2										Igazgatási szervek			18 266,1
				1							Működési költségvetés		62,0	
					1						Személyi juttatások	11 866,4		
					2						Munkaadókat terhelő járulékok	3 710,8		
					3						Dologi kiadások	2 614,6		
				2							Felhalmozási költségvetés			
					1						Intézményi beruházási kiadások	136,3		
<i>LXXI. fejezet összesen:</i>												2 872 222,6	2 872 222,6	22 348,4
<i>KIADÁSI FŐÖSSZEG:</i>												2 872 222,6		
<i>BEVÉTELI FŐÖSSZEG:</i>												2 872 222,6		
<i>A FŐÖSSZEGEK EGYENLEGE:</i>												0,0		

Cím- szám	Alcím- szám	Jog- cím- csop.- szám	Jog- cím- szám	Előir- csop.- szám	Ki- emelt előir- szám	Cím- név	Alcím- név	Jog- cím- csop.- név	Jog- cím- név	Előir- csop.- név	2008. évi előirányzat		
											Kiadás	Bevétel	Támogatás
FEJEZET													
Kiemelt előirányzat neve													

LXXII. EGÉSZSÉGBIZTOSÍTÁSI ALAP

1											Egészségbiztosítási ellátások fedezetül szolgáló bevételek			
	1										Munkáltatói egészségbiztosítási járulék		417 775,9	
	2										Biztosított egészségbiztosítási járulék		455 520,9	
	3										Egyéb járulékok és hozzájárulások			
		1									Egészségügyi szolgáltatási járulék		3 534,1	
		2									Megállapodás alapján fizetők járuléakai		130,0	
		4									Munkáltatói táppénz hozzájárulás		23 512,3	
		5									Közteherjegy után befolyt járulék		780,5	
		10									MPA által Start kártya kiegészítés		1 657,1	
	4										Egészségügyi hozzájárulás			
		1									Tételes egészségügyi hozzájárulás		92 054,0	
		2									Százalékos mértékű egészségügyi hozzájárulás		24 306,0	
	5										Késedelmi pótlék, bírság		4 033,0	
	6										Központi költségvetési hozzájárulások			
		1									Terhességmegszakítással kapcsolatos költségvetési térítés		1 500,0	
		2									Egészségügyi feladatok ellátásával kapcsolatos központi költségvetési hozzájárulás		3 800,0	
		6									Központi költségvetésből járulék címen átvett pénzeszköz		307 038,0	
		8									GYED folyósítás kiadásainak részleges megtérítése a központi költségvetésből		40 794,5	
	7										Egészségbiztosítási tevékenységgel kapcsolatos egyéb bevételek			
		1									Terhességmegszakítás egyéni térítési díja		706,4	
		2									Baleseti és egyéb kártérítési megtérítések		4 568,7	
		3									Kifizetések visszatérítése és egyéb bevételek		1 662,0	
		7									Gyógyszergyártók és forgalmazók befizetései			
			1								Szerződések szerinti gyógyszergyártói és forgalmazói befizetések		5 000,0	
			2								Folyamatos gyógyszerellátást biztosító gyógyszergyártói és forgalmazói befizetések és egyéb gyógyszerforgalmazással kapcsolatos bevételek		30 500,0	
		8									Nemzetközi egyezményből eredő ellátások megtérítése			
			1								EU tagállamokkal kapcsolatos elszámolások		400,0	
			2								Nem EU tagállamokkal kapcsolatos elszámolások		20,0	
		11									Egészségügyi szolgáltatók visszafizetése		386,6	
		12									Vizitdíj, kórházi napidíj bevétel		17 312,4	
2											Egészségbiztosítási ellátások kiadásai			
	2										Egészségbiztosítás pénzügyi ellátásai			
		1									Terhességi-gyermekágyi segély		35 843,0	
		2									Táppénz			
			1								Táppénz		96 260,6	
			2								Gyermekápolási táppénz		3 351,1	
			3								Baleseti táppénz		7 262,4	

Cím- szám	Alcím- szám	Jog- cím- sop- szám	Jog- cím- szám	Előir- sop- szám	Ki- emelt előir- szám	Cím- név	Alcím- név	Jog- cím- sop- név	Jog- cím- név	Előir- sop- név	FEJEZET Kiemelt előirányzat neve	2008. évi előirányzat		
												Kiadás	Bevétel	Támogatás
	3										Betegséggel kapcsolatos segélyek			
			1								Külföldi gyógykezelés	780,0		
			4								Egyszeri segély	450,0		
	4										Kártérítési járadék	1 267,4		
	5										Baleseti járadék	7 705,5		
	6										Gyermekgondozási díj	81 589,0		
	3										Természetbeni ellátások			
	1										Gyógyító-megelőző ellátás			
			1								Háziorvosi, háziiorvosi ügyeleti ellátás	69 928,6		
			2								Védőnői szolgáltatás, anya-, gyermek és ifjúságvédelem	18 491,7		
			3								Fogászati ellátás	21 776,1		
			4								Gondozóintézeti gondozás	4 752,1		
			5								Betegszállítás és orvosi rendelvényű halottszállítás	4 280,0		
			8								Műveskezelés	22 801,1		
			9								Otthoni szakápolás	4 011,2		
			11								Működési költségelég	500,0		
			13								Célelőirányzatok	1 689,2		
			15								Mentés	22 401,5		
			17								Laboratóriumi ellátás	20 615,4		
			18								Összevont szakellátás	532 871,8		
			20								Céltartalék	17 312,4		
	2										Gyógyfürdő és egyéb gyógyászati ellátás támogatása	6 550,0		
	3										Anyatej-ellátás	300,0		
	4										Gyógyszertámogatás			
			1								Gyógyszertámogatás kiadásai	300 040,0		
			2								Speciális beszerzésű gyógyszerkiadás	9 000,0		
			4								Gyógyszertámogatás kiadásai tartalék	34 500,0		
			5								Méltányossági gyógyszer-támogatás kiadása	4 400,0		
	5										Gyógyászati segédeszköz támogatás			
			1								Kötszertámogatás	4 794,4		
			2								Gyógyászati segédeszköz kölcsönzés támogatása	650,0		
			3								Egyéb gyógyászati segédeszköz támogatás	37 255,6		
	6										Utazási költségtérítés	6 500,0		
	7										Nemzetközi egyezményből eredő és külföldön történő ellátások kiadásai			
			1								EU tagállamokkal kapcsolatos elszámolások	2 400,0		
			2								Nem EU tagállamokkal kapcsolatos elszámolások	600,0		
			3								Külföldi sürgősségi gyógykezelés	400,0		
	4										Egészségbiztosítás egyéb kiadásai			
			4								Egyéb, ellátásokhoz kapcsolódó kiadások			
			1								Kifizetőhelyeket megillető költségtérítés	1 401,0		
			2								Postaköltség	1 200,0		
			3								Egyéb kiadások	390,0		
			4								Orvosspecifikus vények	220,0		
			5								Gyógyszergyártók ellentételezése, elszámolási különbözet rendezése	1 974,0		

Cím- szám	Alcím- szám	Jog- cím- csop.- szám	Jog- cím- szám	Előir.- csop.- szám	Ki- emelt előir.- szám	Cím- név	Alcím- név	Jog- cím- csop.- név	Jog- cím- név	Előir.- csop.- név	Kiemelt előirányzat neve	2008. évi előirányzat		
												Kiadás	Bevétel	Támogatás
3											Vagyongazdálkodás			
	1										Ellátások fedezésére szolgáló vagyongazdálkodási költségvetés			
		1									Járulék tartozás fejében átvett vagyon	5,5	3,0	
		2									Egyéb vagyon (ingyenes vagyonyújtatás stb.)	3,0	5,1	
<i>1–3. cím összesen:</i>												<i>1 388 523,6</i>	<i>1 437 000,5</i>	
5											Egészségbiztosítási költségvetési szervek és központi kezelésű előirányzatok			
	1										Központi hivatali szerv			17 269,8
		1									Működési költségvetés		412,4	
			1								Személyi juttatások	10 493,6		
			2								Munkaadókat terhelő járulékok	3 319,8		
			3								Dologi kiadások	2 945,5		
			5								Egyéb működési célú támogatások, kiadások	172,8		
			6								Kamatfizetések	59,2		
		2									Felhalmozási költségvetés			
			1								Intézményi beruházási kiadások	395,0		
			3								Kölcsönök	296,3		
	2										Igazgatási szervek			2 130,1
		1									Működési költségvetés		523,7	
			1								Személyi juttatások	356,7		
			2								Munkaadókat terhelő járulékok	25,5		
			3								Dologi kiadások	2 271,6		
	3										Központi kezelésű előirányzatok			
		19									Egészségbiztosítási nyilvántartások fejlesztése			2 000,0
			1								Működési költségvetés			
			3								Dologi kiadások	367,0		
			2								Felhalmozási költségvetés			
			1								Intézményi beruházási kiadások	1 633,0		
7											Nyugellátások fedezetére a Ny. Alapnak átadott pénzeszköz	25 022,0		
8											E. Alap céltartalék	100,0		
<i>LXXII. fejezet összesen:</i>												<i>1 435 981,6</i>	<i>1 437 936,6</i>	<i>21 399,9</i>
<i>KIADÁSI FŐÖSSZE G:</i>												<i>1 435 981,6</i>		
<i>BEVÉTELI FŐÖSSZE G:</i>												<i>1 437 936,6</i>		
<i>A FŐÖSSZE GEK EGYENLEGE:</i>												<i>1 955,0</i>		

A TÁRSADALOMBIZTOSÍTÁS PÉNZÜGYI ALAPJAI KÖLTSÉGÉNEK MÉRLEGE

Millió forintban

BEVÉTELEK	2008. évi előirányzat
ELLÁTÁSOK FEDEZETÉÜL SZOLGÁLÓ BEVÉTELEK	
Társadalombiztosítási járulékbevételek	2 299 850,8
Biztosított nyugdíj- és egészségbiztosítási járulékok	792 325,8
Egyéb járulékok és hozzájárulások	106 102,6
Egészségügyi hozzájárulás	116 360,0
Késedelmi pótlék, bírság	12 033,0
Garancia és hozzájárulás az alapok kiadásaihoz	841 260,2
Központi költségvetési hozzájárulások	46 094,5
Egyéb bevételek	68 456,1
Összesen:	4 282 483,0
VAGYONGAZDÁLKODÁS BEVÉTELEI	18,1
TB KÖLTSÉGVETÉSI SZERVEK SAJÁT BEVÉTELEI	2 636,1
ALAPOK KÖZÖTTI PÉNZESZKÖZÁTVÉTEL	25 022,0
BEVÉTELI FŐÖSSZEG:	4 310 159,2
A TÁRSADALOMBIZTOSÍTÁSI ALAPOK EGYENLEGE:	1 955,0

KIADÁSOK	2008. évi előirányzat
TÁRSADALOMBIZTOSÍTÁSI ELLÁTÁSOK KIADÁSAI	
Nyugellátások	
Öregségi nyugdíj	1 667 839,0
Rokkantsági és baleseti rokkantsági nyugdíj	628 748,0
Hozzá tartozói nyugellátás	334 568,0
Tizenharmadik havi nyugdíj és egyszeri segély	210 689,2
<i>Nyugellátások összesen:</i>	<i>2 841 844,2</i>
Egészségbiztosítás pénzbeli ellátásai	234 509,0
Természetbeni ellátások	1 148 821,1
Egyéb kiadások	11 485,0
Összesen:	4 236 659,3
VAGYONGAZDÁLKODÁS KIADÁSAI	38,5
TB KÖLTSÉGVETÉSI SZERVEK KIADÁSAI	46 384,4
E. ALAP CÉLTARTALÉK	100,0
ALAPOK KÖZÖTTI PÉNZESZKÖZÁTADÁS	25 022,0
KIADÁSI FŐÖSSZEG:	4 308 204,2

14. számú melléklet a 2007. évi CLXIX. törvényhez

Az államháztartás alrendszereinek előirányzatairól szóló mellékletekben az alábbi címrendi helyeken, illetve azok alatt szereplő előirányzatok teljesülése módosítás nélkül eltérhet az előirányzattól

1. A teljesülés külön szabályozás nélkül is eltérhet az előirányzattól:**I. ORSZÁGGYŰLÉS** fejezetben

- Magyar Rádió Rt. műsorterjesztési költségeire (10. cím, 1. alcím)
- Magyar Televízió Rt. műsorterjesztési költségeire (11. cím, 1. alcím)
- Duna Televízió Rt. műsorterjesztési költségeire (12. cím, 1. alcím)

IX. HELYI ÖNKORMÁNYZATOK TÁMOGATÁSAI ÉS ÁTENGEDETT SZEMÉLYI JÖVEDELEMADÓJA fejezetben

- Normatív hozzájárulások (4. cím)
- Normatív, kötött felhasználású támogatások (8. cím)

X. MINISZTERELNÖKSÉG fejezetben

- Kedvezménytörvény alapján járó oktatási-nevelési támogatás, valamint a szórványoktatás és a csángó magyarok támogatása (9. cím, 4. alcím, 2. jogcím-csoport)
- Különféle személyi kifizetések (20. cím, 2. alcím, 1. jogcím-csoport)
- Központi költségvetési szervek bérleti díjának fedezete (20. cím, 2. alcím, 3. jogcím-csoport)

XI. ÖNKORMÁNYZATI ÉS TERÜLETFEJLESZTÉSI MINISZTERIUM fejezetben

- Lakástámogatások (14. cím)

XII. FÖLDMŰVELÉSÜGYI ÉS VIDÉKFEJLESZTÉSI MINISZTERIUM fejezetben

- Állat- és növénykártalanítás (10. cím, 6. alcím)

XIII. HONVÉDELMI MINISZTERIUM fejezetben

- Válságkezelő és békeműveletek keretében felajánlott alegységek (NRF és Battle Group) (8. cím, 2. alcím, 1. jogcím-csoport)

XIV. IGAZSÁGÜGYI ÉS RENDÉSZETI MINISZTERIUM fejezetben

- A büntetőeljárásról szóló törvény alapján megállapított kártalanítás (20. cím, 1. alcím, 3. jogcím-csoport)
- Jogi segítségnyújtás (20. cím, 1. alcím, 4. jogcím-csoport)
- Bűncselekmények áldozatainak kárenyhítése (20. cím, 1. alcím, 5. jogcím-csoport)
- Központi Nukleáris Pénzügyi Alap támogatása (21. cím, 1. alcím)

XVI. KÖRNYEZETVÉDELMI ÉS VÍZÜGYI MINISZTERIUM fejezetben

- Gazdálkodó szervezetek által befizetett termékadj-visszaigénylés kifizetése (10. cím, 2. alcím, 38. jogcím-csoport)

XX. OKTATÁSI ÉS KULTURÁLIS MINISZTERIUM fejezetben

- Közoktatási célú humánszolgáltatás és kiegészítő támogatás (11. cím, 2. alcím, 3. jogcím-csoport)
- Átadásra nem került ingatlanok utáni járadék (11. cím, 39. alcím, 6. jogcím-csoport)

XXII. PÉNZÜGYMINISZTERIUM fejezetben

- Kárrendezési célelőirányzat (12. cím, 2. alcím, 5. jogcím-csoport)
- Egyéb vállalati támogatások (15. cím, 2. alcím)
- Fogyasztói árkiegészítés (16. cím)
- Felszámolásokkal kapcsolatos kiadások (17. cím, 1. alcím, 4. jogcím-csoport)
- Szanálással kapcsolatos kiadások (17. cím, 1. alcím, 5. jogcím-csoport)
- Magán- és egyéb jogi személyek kártérítése (17. cím, 1. alcím, 6. jogcím-csoport)
- Helyi önkormányzatok állami támogatásának elszámolásából eredő fizetési kötelezettség (17. cím, 1. alcím, 9. jogcím-csoport)
- Egyéb vegyes kiadások (17. cím, 1. alcím, 11. jogcím-csoport)
- 1% SZJA közcélú felhasználása (17. cím, 1. alcím, 12. jogcím-csoport)
- Eximbank és MEHIB Rt. behajtási jutaléka (17. cím, 1. alcím, 19. jogcím-csoport)
- Ügyfélnek visszajáró vám biztosíték, egyéb vám visszatérítések (17. cím, 1. alcím, 21. jogcím-csoport)
- Államadósság Kezelő Központ Zrt. közreműködési díja (17. cím, 1. alcím, 25. jogcím-csoport)

Elengedett kezesség- és garanciavállalási díj (17. cím, 1. alcím, 26. jogcím-csoport)
 Állam által vállalt kezesség és viszontgarancia érvényesítése (18. cím)
 Megváltozott munkaképességűek foglalkoztatásának támogatása (19. cím, 1. alcím)
 Megváltozott munkaképességűek kereset-kiegészítése (19. cím, 2. alcím)
 Pénzbeli kárpótlás (24. cím, 2. alcím, 1. jogcím-csoport)
 Az 1947-es Párizsi Békeszerződésből eredő kárpótlás (24. cím, 2. alcím, 2. jogcím-csoport)
 Korkedvezmény-biztosítási járulék címen átadott pénzeszköz (26. cím, 1. alcím, 7. jogcím-csoport)
 Nemzetközi elszámolások kiadásai (28. cím)
 Hozzájárulás az EU költségvetéséhez (29. cím)

XXVI. SZOCIÁLIS ÉS MUNKAÜGYI MINISZTERIUM fejezetben

Megváltozott munkaképességűek foglalkoztatásával összefüggő bértámogatás (16. cím, 38. alcím, 1. jogcím-csoport)
 Szociális intézményi foglalkoztatás normatív támogatása (16. cím, 38. alcím, 3. jogcím-csoport)
 Otthoneremtési támogatás (16. cím, 46. alcím, 1. jogcím-csoport)
 Gyermektartásdíjak megelőlegezése (16. cím, 46. alcím, 3. jogcím-csoport)
 Mozdáskorlátozottak közlekedési támogatása (16. cím, 46. alcím, 5. jogcím-csoport)
 GYES-en és GYED-en lévők hallgatói hitelének célzott támogatása (16. cím, 46. alcím, 7. jogcím-csoport)
 Szociális célú humánszolgáltatások normatív állami támogatása (16. cím, 48. alcím, 1. jogcím-csoport)
 Egyházi szociális intézményi normatíva kiegészítése (16. cím, 48. alcím, 3. jogcím-csoport)
 Hozzájárulás a hadigondozásról szóló törvényt végrehajtó közalapítványhoz (16. cím, 54. alcím, 7. jogcím-csoport)
 Családi pótlék (20. cím, 1. alcím)
 Anyasági támogatás (20. cím, 2. alcím)
 Gyermekgondozási segély (20. cím, 3. alcím)
 Gyermekgondozási díj részleges megtérítése (20. cím, 4. alcím)
 Gyermeknevelési támogatás (20. cím, 5. alcím)
 Apákat megillető munkaidő-kedvezmény távolléti díjának megtérítése (20. cím, 6. alcím)
 Pénzbeli gyermekvédelmi támogatások (20. cím, 7. alcím)
 Életkezdési támogatás (20. cím, 8. alcím)
 Rokkantsági járadék (21. cím, 2. alcím, 1. jogcím-csoport)
 Megváltozott munkaképességűek járadéka (21. cím, 2. alcím, 2. jogcím-csoport)
 Egészségkárosodási járadék (21. cím, 2. alcím, 3. jogcím-csoport)
 Bányászok korengedményes nyugdíja, szénjárandóság kiegészítése és kereset-kiegészítése (21. cím, 2. alcím, 4. jogcím-csoport)
 Mezőgazdasági járadék (21. cím, 2. alcím, 5. jogcím-csoport)
 Fogytékossági támogatás és a vakok személyi járadéka (21. cím, 2. alcím, 6. jogcím-csoport)
 Politikai rehabilitációs és más nyugdíj-kiegészítések (21. cím, 2. alcím, 8. jogcím-csoport)
 Házastársi pótlék (21. cím, 2. alcím, 9. jogcím-csoport)
 Egyéb támogatások (Cukorbetegség támogatása, Lakbértámogatás, Katonai családi segély) (21. cím, 2. alcím, 13. jogcím-csoport)
 Közgyógyellátás (21. cím, 3. alcím, 1. jogcím-csoport)

XLI. A KÖZPONTI KÖLTSÉGVETÉS KAMATELSZÁMOLÁSAI, TŐKEVISSZATÉRÜLÉSEI, AZ ADÓSSÁG- ÉS KÖVETELÉS-KEZELÉS KÖLTSÉGEI fejezet

XLIII. AZ ÁLLAMI VAGYONNAL KAPCSOLATOS BEVÉTELEK ÉS KIADÁSOK fejezetben

Jótállással, szavatossággal kapcsolatos kifizetések (2. cím, 3. alcím, 1. jogcím-csoport)
 Kezesi felelősségből eredő kifizetések (2. cím, 3. alcím, 2. jogcím-csoport)
 Konzernfelelősség alapján történő kifizetések (2. cím, 3. alcím, 3. jogcím-csoport)
 Belterületi föld értéke alapján, alapítói jogon kifizetendő járandóság (2. cím, 3. alcím, 4. jogcím-csoport)
 Egyéb bírósági döntésből eredő kiadások (2. cím, 3. alcím, 6. jogcím-csoport)
 Egyéb szerződéses kötelezettségek (2. cím, 3. alcím, 7. jogcím-csoport)
 Egyéb jogszabályból eredő kiadások (2. cím, 3. alcím, 8. jogcím-csoport)

LXIII. MUNKAERŐPIACI ALAP fejezetben

TÁMOP 1.2 Foglalkoztatást ösztönző normatív támogatások (1. cím, 5. alcím)
 Járulékkedvezmény megtérítés (1. cím, 7. alcím)
 Álláskeresési támogatások (4. cím, 1. alcím)

Vállalkozói járadék (4. cím, 2. alcím)
Jövedelempótló támogatás (4. cím, 3. alcím)
Nyugdíjbiztosítási Alapnak átadás (4. cím, 4. alcím)
Bérgarancia kifizetések (5. cím)

LXXI. NYUGDÍJBIZTOSÍTÁSI ALAP fejezetben

Öregségi nyugdíj (2. cím, 1. alcím, 1. jogcím-csoport)
Rokkantsági és baleseti rokkantsági nyugdíj (2. cím, 1. alcím, 2. jogcím-csoport)
Hozzá tartozói nyugellátás (2. cím, 1. alcím, 3. jogcím-csoport)
Rehabilitációs járadék (2. cím, 1. alcím, 5. jogcím-csoport)
Tizenharmadik havi nyugdíj (2. cím, 1. alcím, 6. jogcím-csoport)
Nyugdíjbiztosítás egyéb kiadásai (2. cím, 4. alcím)
Vagyongazdálkodás (3. cím)

LXXII. EGÉSZSÉGBIZTOSÍTÁSI ALAP fejezetben

Terhességi-gyermekágyi segély (2. cím, 2. alcím, 1. jogcím-csoport)
Táppénz (2. cím, 2. alcím, 2. jogcím-csoport)
Külföldi gyógykezelés (2. cím, 2. alcím, 3. jogcím-csoport, 1. jogcím)
Kártérítési járadék (2. cím, 2. alcím, 4. jogcím-csoport)
Baleseti járadék (2. cím, 2. alcím, 5. jogcím-csoport)
Gyermekgondozási díj (2. cím, 2. alcím, 6. jogcím-csoport)
Gyógyfürdő és egyéb gyógyászati ellátás támogatása (2. cím, 3. alcím, 2. jogcím-csoport)
Anyatej-ellátás (2. cím, 3. alcím, 3. jogcím-csoport)
Utazási költségtérítés (2. cím, 3. alcím, 6. jogcím-csoport)
Nemzetközi egyezményből eredő és külföldön történő ellátások kiadásai (2. cím, 3. alcím, 7. jogcím-csoport)
Egészségbiztosítás egyéb kiadásai (2. cím, 4. alcím)
Vagyongazdálkodás (3. cím)
E. Alap céltartalék (8. cím)

2. Amennyiben e törvénynek az európai uniós tagsághoz kapcsolódó támogatások felhasználása érdekében, illetve ezen támogatások folyósításának elmaradása esetén életbe lépő átcsoportosítási szabályaira vonatkozó rendelkezéseiben foglalt lehetőségek kimerültek, az eredeti támogatási előirányzat 30%-ával, e fölött a Kormány döntése alapján túlléphető:

XII. FÖLDMŰVELÉSÜGYI ÉS VIDÉKFEJLESZTÉSI MINISZTERIUM fejezetben

PHARE programok és az átmeneti támogatás programjai (10. cím, 3. alcím)
Egyéb uniós támogatást kiegészítő támogatások (10. cím, 4. alcím)
Vidékfejlesztési és halászati programok (10. cím, 11. alcím)

XIV. IGAZSÁGÜGYI ÉS RENDÉSZETI MINISZTERIUM fejezetben

Egyéb közösségi programok (20. cím, 8. alcím)
Szolidaritási programok (20. cím, 9. alcím)

XV. GAZDASÁGI ÉS KÖZLEKEDÉSI MINISZTERIUM fejezetben

TEN-T pályázatok (25. cím, 30. alcím, 11. jogcím-csoport)

XVIII. KÜLÜGYMINISZTERIUM fejezetben

Külső Határok Alap (5. cím, 41. alcím)

XIX. UNIÓS FEJLESZTÉSEK fejezetben

I. Nemzeti Fejlesztési Terv (2. cím, 1. alcím)
Közösségi Kezdeményezések (2. cím, 2. alcím)
Kohéziós Alap támogatásból megvalósuló projektek (2. cím, 3. alcím)
Új Magyarország Fejlesztési Terv (2. cím, 4. alcím)
Területi Együtműködés (2. cím, 5. alcím)
Egyéb Uniós előirányzatok (2. cím, 6. alcím)

XXII. PÉNZÜGYMINISZTERIUM fejezetben

PHARE programok és az átmeneti támogatás programjai (12. cím, 5. alcím)

XXVI. SZOCIÁLIS ÉS MUNKAÜGYI MINISZTERIUM fejezetben
PHARE programok és az átmeneti támogatás programjai (16. cím, 7. alcím)
Európai Globalizációs Alap (16. cím, 56. alcím, 8. jogcím-csoport)

3. Az előirányzat a Kormány jóváhagyásával túlléphető:

VIII. MAGYAR KÖZTÁRSASÁG ÜGYÉSZSÉGE fejezetben
Jogerősen megállapított kártérítések célelőirányzata (3. cím, 4. alcím)

XV. GAZDASÁGI ÉS KÖZLEKEDÉSI MINISZTERIUM fejezetben
Beruházás ösztönzési célelőirányzat (25. cím, 3. alcím, 1. jogcím-csoport)
Gyorsforgalmi úthálózat fejlesztése (25. cím, 28. alcím)
Autópálya rendelkezésre állási díj (25. cím, 30. alcím, 1. jogcím-csoport)
Kötött segélyhitelezés (25. cím, 47. alcím)
A helyközi személyszállítási közszolgáltatások és a vasúti pályahálózat működtetésének ellentételezése (27. cím, 1. alcím, 3. jogcím-csoport)

XXVI. SZOCIÁLIS ÉS MUNKAÜGYI MINISZTERIUM fejezetben
Megváltozott munkaképességűek foglalkoztatásával összefüggő költségkompenzáció (16. cím, 38. alcím, 2. jogcím-csoport)
Hozzájárulás a lakossági energiaköltségekhez (16. cím, 92. alcím)

4. A nyugdíjszerű ellátásban részesülő személyek évközi ellátás-emelése végrehajtásával összefüggésben tételről elszámolás alapján a szociális és munkaügyi miniszter engedélyével túlléphető:

XXVI. SZOCIÁLIS ÉS MUNKAÜGYI MINISZTERIUM fejezetben
Folyósított ellátások utáni térítés (21. cím, 4. alcím)

5. A pénzügyminiszter egyetértésével túlléphető:

IX. HELYI ÖNKORMÁNYZATOK TÁMOGATÁSAI ÉS ÁTENGEDETT SZEMÉLYI JÖVEDELEMADÓJA fejezetben
Címzett és céltámogatások (9. cím)

6. Az állami vagyonnal kapcsolatos bevételeknek a tervezettnél kedvezőbb alakulása esetén a pénzügyminiszter jóváhagyásával – a tervezetthez viszonyított többlet-bevételek mértékéig – túlléphető:

XLIII. AZ ÁLLAMI VAGYONNAL KAPCSOLATOS BEVÉTELEK ÉS KIADÁSOK fejezetben
Ingatlan vásárlás (2. cím, 1. alcím, 1. jogcím-csoport)
Ingatlan-beruházások (2. cím, 1. alcím, 3. jogcím-csoport)
Életjáradék termőföldért (2. cím, 2. alcím, 1. jogcím-csoport)
Ingatlanok fenntartásával járó kiadások (2. cím, 2. alcím, 2. jogcím-csoport)
Egyéb vagyongazdálkodási kiadások (2. cím, 2. alcím, 3. jogcím-csoport)

7. Az európai uniós támogatások megelőlegezése miatt; de legfeljebb a budapesti 4-es – Budapest Kelenföldi pályaudvar–Bosnyák tér közötti – metróvonal megépítésének állami támogatásáról szóló 2005. évi LXVII. törvény szerinti építési feladatok finanszírozási szerződésben foglalt arányos támogatás folyósítása céljából túlléphető:

IX. HELYI ÖNKORMÁNYZATOK TÁMOGATÁSAI ÉS ÁTENGEDETT SZEMÉLYI JÖVEDELEMADÓJA fejezetben
Budapest 4-es – Budapest Kelenföldi pályaudvar–Bosnyák tér közötti – metróvonal építésének támogatása (12. cím)

UNIÓS PROGRAMOK KÖTELEZETTSÉGVÁLLALÁSI KERET-ELŐIRÁNYZATAI

Millió forintban

A Nemzeti Stratégiai Referenciakeret keret-előirányzatai	2007 EU forrás	2008 EU forrás	2009 EU forrás	2010 EU forrás	Összesen EU forrás
Gazdaságfejlesztés Operatív Program	86 746,0	84 168,4	80 168,8	–	251 083,2
Közlekedés Operatív Program	93 638,3	143 599,5	199 936,4	238 519,0	675 693,2
Társadalmi megújulás Operatív Program	140 374,8	129 345,9	116 319,6	–	386 040,3
Államreform Operatív Program	7 204,2	6 319,6	5 344,1	–	18 867,9
Elektronikus közigazgatás Operatív Program	16 191,9	14 538,9	12 667,6	–	43 398,4
Társadalmi infrastruktúra Operatív Program	67 958,7	65 965,5	62 855,4	–	196 779,6
Környezet és energia Operatív Program	51 851,5	94 549,5	142 641,7	173 337,0	462 379,7
Nyugat-dunántúli Operatív Program	16 171,0	15 696,7	14 956,6	–	46 824,3
Közép-dunántúli Operatív Program	17 711,1	17 191,6	16 381,1	–	51 283,8
Dél-dunántúli Operatív Program	24 588,0	23 866,9	22 741,6	–	71 196,5
Dél-alföldi Operatív Program	26 107,6	25 341,9	24 147,0	–	75 596,5
Észak-alföldi Operatív Program	34 000,6	33 003,4	31 447,3	–	98 451,3
Észak-magyarországi Operatív Program	31 512,7	30 588,5	29 146,3	–	91 247,5
Közép-magyarországi Operatív Program	122 727,4	96 579,3	69 303,5	–	288 610,2
Végrehajtás Operatív Program	3 387,2	7 096,1	11 154,2	–	21 637,5
<i>Összesen</i>	<i>740 171,0</i>	<i>787 851,7</i>	<i>839 211,2</i>	<i>411 856,0</i>	<i>2 779 089,9</i>
<i>Az Új Magyarország Vidékfejlesztési Program keret-előirányzatai</i>	<i>141 561,3</i>	<i>133 306,4</i>	<i>123 661,6</i>	<i>126 294,6</i>	<i>524 823,9</i>
<i>A Halászati Operatív Program keret-előirányzatai</i>	<i>1 160,3</i>	<i>1 080,9</i>	<i>988,8</i>	–	<i>3 230,0</i>

A DECENTRALIZÁLT FEJLESZTÉSI PROGRAMOK TÁMOGATÁSI KERETEINEK RÉGIÓNKÉNTI ÖSSZEGE

Millió forintban

Megnevezés	Közép-Magyarország	Közép-Dunántúl	Nyugat-Dunántúl	Dél-Dunántúl	Észak-Magyarország	Észak-Alföld	Dél-Alföld	Összesen
	régió							
Regionális fejlesztési tanácsok döntési hatáskörében összesen	6 344,2	2 540,7	2 655,8	4 304,6	6 677,1	7 502,2	4 745,4	34 770,0
<i>IX. Helyi önkormányzatok támogatásai és átengedett személyi jövedelemadója fejezet</i>								
5. sz. melléklet, 14. pont Települési önkormányzati szilárd burkolatú belterületi közutak burkolatfelújításának támogatása	4 028,0	728,8	621,6	601,6	633,6	679,2	707,2	8 000,0

Megnevezés	Közép-Magyarország	Közép-Dunántúl	Nyugat-Dunántúl	Dél-Dunántúl	Észak-Magyarország	Észak-Alföld	Dél-Alföld	Összesen
	régió							
9. cím Címzett és céltámogatások – új induló beruházások céltámogatása	8,4	3,3	3,0	23,9	55,8	75,2	30,4	200,0
10. cím A helyi önkormányzatok fejlesztési és vis maior feladatainak támogatása	790,8	977,6	1 242,6	1 831,4	2 081,2	2 269,7	1 676,7	10 870,0
<i>Ebből: vis maior feladatok ellátása</i>	<i>84,0</i>	<i>80,5</i>	<i>111,8</i>	<i>126,3</i>	<i>159,1</i>	<i>155,7</i>	<i>82,6</i>	<i>800,0</i>
13. cím A leghátrányosabb helyzetű kistérségek felzárkóztatásának támogatása				717,6	1 773,9	2 408,0	900,5	5 800,0
<i>XI. Önkormányzati és Területfejlesztési Minisztérium fejezet</i>								
12. cím, 3. alcím Terület- és régiófejlesztési célleírányzat								
2. jogcím-csoport Vásárhelyi Terv továbbfejlesztése					700,0	300,0		1 000,0
4. jogcím-csoport Decentralizált területfejlesztési programok	489,7	338,8	329,3	542,2	683,6	847,8	668,6	3 900,0
<i>LXIX. Kutatási és Technológiai Innovációs Alap</i>								
1. cím Hazai innováció támogatása	1 027,3	492,2	459,3	587,9	749,0	922,3	762,0	5 000,0

17. számú melléklet a 2007. évi CLXIX. törvényhez

**A közalkalmazotti fizetési osztályok első fizetési fokozata szerinti garantált illetmények havi összege forintban,
valamint a fizetési fokozatokhoz tartozó legkisebb szorzószámok
2008. évben**

Fizetési fokozatok	Fizetési osztályok									
	A	B	C	D	E	F	G	H	I	J
1.	69 000	77 000	78 000	79 000	89 000	122 000	127 000	129 500	142 000	154 500
2.	1,0175	1,0175	1,0200	1,0250	1,0275	1,0350	1,0350	1,0500	1,0450	1,0600
3.	1,0350	1,0350	1,0400	1,0500	1,0550	1,0725	1,0725	1,1000	1,1025	1,1350
4.	1,0525	1,0525	1,0650	1,0750	1,0900	1,1100	1,1100	1,1500	1,1675	1,2100
5.	1,0700	1,0700	1,0900	1,1000	1,1250	1,1475	1,1475	1,2000	1,2425	1,2850
6.	1,0875	1,0875	1,1125	1,1250	1,1600	1,1850	1,1850	1,2600	1,3175	1,3600
7.	1,1075	1,1075	1,1375	1,1525	1,1975	1,2225	1,2225	1,3350	1,3925	1,4200
8.	1,1275	1,1400	1,1625	1,1875	1,2350	1,2650	1,2725	1,4100	1,4675	1,4825
9.	1,1500	1,1725	1,1950	1,2250	1,2725	1,3075	1,3325	1,4850	1,5275	1,5450
10.	1,1725	1,2075	1,2300	1,2625	1,3100	1,3675	1,3950	1,5600	1,5875	1,6075
11.	1,1950	1,2425	1,2675	1,3000	1,3475	1,4275	1,4575	1,6250	1,6475	1,6700
12.	1,2175	1,2775	1,3050	1,3375	1,3775	1,4875	1,5200	1,6900	1,7075	1,7325
13.	1,2400	1,3125	1,3425	1,3750	1,4075	1,5475	1,5825	1,7550	1,7775	1,8025
14.	1,2625	1,3500	1,3800	1,4125	1,4425	1,6075	1,6450	1,8200	1,8475	1,8725



Budapest,
2007. december 23.,
vasárnap

183. szám 2. kötet*

1–4. kötet ára:
18 921,- Ft

TARTALOMJEGYZÉK

	Oldal
2007: CLXX. tv.	A Magyar Honvédség hivatásos és szerződéses állományú katonáinak jogállásáról szóló 2001. évi XCV. törvény módosításáról, valamint egyes törvényeknek az egészségkárosodás mértékére vonatkozó új minősítési rendszer és a rehabilitációs járadék bevezetésével összefüggő módosításáról
	14171
2007: CLXXI. tv.	A Rendőrségről szóló 1994. évi XXXIV. törvény módosításáról
2007: CLXXII. tv.	A választási eljárásról szóló 1997. évi C. törvény, valamint az országos népszavazásról és népi kezdeményezésről szóló 1998. évi III. törvény módosításáról
	14178
2007: CLXXIII. tv.	A közúti közlekedési előéleti pontrendszerről szóló 2000. évi CXXVIII. törvény módosításáról
	14195
351/2007. (XII. 23.) Korm. r.	A nyugdíjszerű rendszeres szociális ellátások emeléséről
352/2007. (XII. 23.) Korm. r.	A nyugellátások és a baleseti járadék emeléséről
353/2007. (XII. 23.) Korm. r.	A személyes gondoskodást nyújtó szociális intézmény és a falugondnoki szolgálat működésének engedélyezéséről, továbbá a szociális vállalkozás engedélyezéséről szóló 188/1999. (XII. 16.) Korm. rendelet módosításáról
	14199
354/2007. (XII. 23.) Korm. r.	Az Igazságügyi Hivatalról szóló 303/2006. (XII. 23.) Korm. rendelet módosításáról
	14214
355/2007. (XII. 23.) Korm. r.	A Magyar Köztársaság által a szabad mozgás és tartózkodás jogával rendelkező személyek tekintetében alkalmazott, a munkaerő szabad áramlásával összefüggő átmeneti szabályokról
	14217
356/2007. (XII. 23.) Korm. r.	A földhasználati nyilvántartás részletes szabályairól
357/2007. (XII. 23.) Korm. r.	A földhivatalokról, a Földmérési és Távérzékelési Intézettről, a Földrajzinév Bizottságról és az ingatlan-nyilvántartási eljárás részletes szabályairól szóló 338/2006. (XII. 23.) Korm. rendelet módosításáról
	14229
358/2007. (XII. 23.) Korm. r.	Az Adó- és Pénzügyi Hivatalról szóló 273/2006. (XII. 23.) Korm. rendelet módosításáról és egyes kormányrendeletek hatályon kívül helyezéséről
	14263
359/2007. (XII. 23.) Korm. r.	A Vám- és Pénzügyőrség szervezetéről, valamint egyes szervek kijelöléséről szóló 314/2006. (XII. 23.) Korm. rendelet módosításáról
	14264
360/2007. (XII. 23.) Korm. r.	A központosított közbeszerzési rendszerről, valamint a központi beszerző szervezet feladat- és hatásköréről szóló 168/2004. (V. 25.) Korm. rendelet módosításáról
	14268
361/2007. (XII. 23.) Korm. r.	A fejlesztési adókedvezményről szóló 206/2006. (X. 16.) Korm. rendelet módosításáról
	14269

A tartalomjegyzék a 14170. oldalon folytatódik.

* Felhívjuk olvasóink figyelmét, hogy a Magyar Közlöny 183. száma terjedelmi okok miatt 1–4. kötetben jelenik meg.

TARTALOMJEGYZÉK

Oldal

362/2007. (XII. 23.) Korm. r.	A gazdálkodó szervezetek részére nyújtott 2007. évi egyedi termelési támogatásokról, költségtérítésekről szóló 52/2007. (III. 26.) Korm. rendelet módosításáról	14269
363/2007. (XII. 23.) Korm. r.	Az Országos Labdarúgó-pálya Létesítési Program keretében megvalósuló beruházások támogatásáról	14270
364/2007. (XII. 23.) Korm. r.	Az egyes egészségügyi tárgyú kormányrendeletek módosításáról	14274
365/2007. (XII. 23.) Korm. r.	A társadalombiztosítási nyugellátásról szóló 1997. évi LXXXI. törvény végrehajtásáról szóló 168/1997. (X. 6.) Korm. rendelet módosításáról	14286
366/2007. (XII. 23.) Korm. r.	A társadalombiztosítás ellátásaira és a magánnyugdíjra jogosultakról, valamint e szolgáltatások fedezetéről szóló 1997. évi LXXX. törvény végrehajtásáról szóló 195/1997. (XI. 5.) Korm. rendelet módosításáról	14293
367/2007. (XII. 23.) Korm. r.	Az önkéntes kölcsönös egészség- és öngéleyező pénztárak egyes gazdálkodási szabályairól szóló 268/1997. (XII. 22.) Korm. rendelet módosításáról	14296
368/2007. (XII. 23.) Korm. r.	Az önkéntes kölcsönös nyugdíjpénztárak befektetési és gazdálkodási szabályairól szóló 281/2001. (XII. 26.) Korm. rendelet módosításáról	14302
369/2007. (XII. 23.) Korm. r.	A magánnyugdíjpénztárak befektetési és gazdálkodási tevékenységéről szóló 282/2001. (XII. 26.) Korm. rendelet módosításáról	14309
370/2007. (XII. 23.) Korm. r.	A várólista alapján nyújtható ellátások részletes szabályairól szóló 287/2006. (XII. 23.) Korm. rendelet módosításáról	14315
371/2007. (XII. 23.) Korm. r.	A szociális foglalkoztatás engedélyezéséről és a szociális foglalkoztatási támogatásról szóló 112/2006. (V. 12.) Korm. rendelet módosításáról	14316
372/2007. (XII. 23.) Korm. r.	A felsőoktatás területét érintő egyes kormányrendeletek módosításáról	14329
373/2007. (XII. 23.) Korm. r.	A felnőttképzést folytató intézmények és a felnőttképzési programok akkreditációjának szabályairól szóló 22/2004. (II. 16.) Korm. rendelet módosításáról	14358
374/2007. (XII. 23.) Korm. r.	Az Európai Unió soros magyar elnökségben közvetlenül résztvevők kiválasztásáról, képzéséről és anyagi elismeréséről	14359
375/2007. (XII. 23.) Korm. r.	A kisebbségi önkormányzatoknak a központi költségvetésből nyújtott feladatarányos támogatások feltételrendszeréről és elszámolásának rendjéről	14363
376/2007. (XII. 23.) Korm. r.	A kisebbségi önkormányzatok gazdálkodásáról	14387
377/2007. (XII. 23.) Korm. r.	Egyes környezetvédelmi és vízügyi tárgyú jogszabályok módosításáról	14392

II. rész JOGSZABÁLYOK

Törvények

2007. évi CLXX. törvény

a Magyar Honvédség hivatásos és szerződéses állományú katonáinak jogállásáról szóló 2001. évi XCV. törvény módosításáról, valamint egyes törvényeknek az egészségkárosodás mértékére vonatkozó új minősítési rendszer és a rehabilitációs járadék bevezetésével összefüggő módosításáról*

A Magyar Honvédség hivatásos és szerződéses állományú katonáinak jogállásáról szóló 2001. évi XCV. törvény módosítása

1. § (1) A Magyar Honvédség hivatásos és szerződéses állományú katonáinak jogállásáról szóló 2001. évi XCV. törvény (a továbbiakban: Hjt.) 40. § (2) bekezdése helyébe a következő rendelkezés lép:

„(2) Az állomány tagjával kapcsolatos kiemelt miniszteri munkáltatói jogköröket e törvény 3. számú melléklete tartalmazza.”

(2) A Hjt. 40. §-a a következő (3)–(4) bekezdésekkel egészül ki:

„(3) A tiszti és tiszthelyettesi állomány szolgálati viszonyának létesítése és megszüntetése, az első tiszti és tiszthelyettesi rendfokozatba történő kinevezés, a rendelkezési állományba helyezés munkáltatói jogköreit a Honvéd Vezérkar főnöke gyakorolja.

(4) A (3) bekezdésben foglalt jogkörök, valamint a további munkáltatói jogkörök gyakorlásának rendjét külön jogszabály tartalmazza.”

2. § A Hjt. 41. § (2) bekezdése a következő harmadik mondatral egészül ki:

„Nem létesíthető szolgálati viszony azzal sem, aki próbára bocsátás intézkedés, illetve vádemelés elhalasztása hatálya alatt áll.”

3. § A Hjt. 42. § (2) bekezdése helyébe a következő rendelkezés lép:

„(2) Hivatásos állományba vételre – e törvényben és más jogszabályban előírt feltételek megléte esetén – kizárólag főtörzsőrmesteri vagy annál magasabb rendfokozatban kerülhet sor.”

4. § (1) A Hjt. 48. § (1) bekezdése a következő *l*) ponttal egészül ki:

[(1) A Honvédség személyi állományába tartozó, de a Honvédségnél szolgálati beosztást be nem töltő személyt rendelkezési állományba kell helyezni. Ennek megfelelően a Honvédség rendelkezési állományába tartozik.]

„*l*) akinek a gyermekgondozási segély illetmény nélküli szabadság igénybevétele nélkül történő folyósítása időszakában beosztása megszűnt, a felmentési védelem idejére.”

(2) A Hjt. 48. § (5) bekezdése helyébe a következő rendelkezés lép:

„(5) Az állomány (1) bekezdés *b*), *e*), *f*) és *l*) pontja alá tartozó tagjának szolgálati feladattal való ideiglenes ellátásáról a munkáltatói jogkört gyakorló előjáró köteles gondoskodni.”

(3) A Hjt. 48. § (6) bekezdése helyébe a következő rendelkezés lép:

„(6) A munkába állás elősegítése érdekében az (1) bekezdés *b*), *e*), *f*) és *l*) pontjaiban szereplők adatait – rendelkezési állományba vétellel egyidejűleg – meg kell küldeni a központi közszolgálati nyilvántartás számára.”

5. § A Hjt. 49. § (7) bekezdése helyébe a következő rendelkezés lép:

„(7) A Honvédség egészségügyi intézményeiben és az Állami Egészségügyi Központban – ha jogszabály eltérően nem rendelkezik – a vezető beosztások kizárólag pályázat útján kerülhetnek betöltésre.”

6. § (1) A Hjt. 68. § (5) bekezdése helyébe a következő rendelkezés lép:

„(5) A szerződéses katona részére a próbaidő leteltekor – a katonai és rendvédelmi oktatási intézményben végzetek esetében az első havi illetmény kifizetésével egyidejűleg – a leszerelési segély terhére, toborzópenz címén kéthavi távolléti díjnak megfelelő összegű előleget kell folyósítani.”

(2) A Hjt. 68. §-a a következő (9) és (10) bekezdésekkel egészül ki:

„(9) Ha a szerződéses katona a munkavégzési kötelezettség alóli mentesítés ideje alatt bármely költségvetési szervvel vagy költségvetési szerv legalább többségi befolyása alatt álló bármely gazdálkodó szervezettel teljes vagy részmunkaidős jogviszonyt létesít,

a) ezt a tényt a korábban munkáltatói jogkört gyakorló előjárónak haladéktalanul köteles írásban bejelenteni,

b) a felmentési időből hátralévő idő tekintetében távolléti díjra nem jogosult,

c) leszerelési segélyre nem jogosult, azonban új jogviszony létesítése esetén a végkielégítési (leszerelési) összeg megállapításánál a megszüntetett jogviszony alapján leszerelési segélyre jogosító idejét is számításba kell venni.

(10) A leszerelési segély összegének felére jogosult a szerződéses katona, ha az 59. § (2) bekezdésének *d*) pontja alapján mentették fel, vagy az 59. § (5) bekezdés *b*) pontja szerinti áthelyezéshez nem járult hozzá, kivéve, ha a hozzájárulását alapos indokkal tagadta meg.”

* A törvényt az Országgyűlés a 2007. december 17-i ülésnapján fogadta el.

7. § A Hjt. 99. § (2) bekezdése helyébe a következő rendelkezés lép:

„(2) Tartós – legalább 14 napig tartó – igénybevétel (harcászati gyakorlat, elemi csapás elhárítása stb.) utáni pihentetés céljából esetenként legfeljebb 5 munkanap szolgálatmentességi idő engedélyezhető. A kiképzendő állomány tagja az alapkiképzés befejezése után közvetlenül 5 munkanap szolgálatmentességi időre jogosult.”

8. § A Hjt. 99/A. § helyébe a következő rendelkezés lép:

„99/A. § Az önkéntes tartalékos katona részére a felkészítés időszakában – különös méltánylást érdemlő esetben, így különösen a 77. § (1) bekezdésében meghatározott esetekben – legfeljebb 2 munkanap szolgálatmentességi idő adható.”

9. § A Hjt. 106. § (1) bekezdése helyébe a következő rendelkezés lép:

„(1) Az állomány tagja havi illetményre jogosult. Az illetmény beosztási illetményből, honvédelmi pótlékból, illetménykiegészítésből, szolgálati időpótlékból, illetménypótlékból, valamint jogszabály alapján meghatározott esetekben kiegészítő illetményből áll, amelyek illetménypótlék nélküli együttes összege nem lehet kevesebb a külön jogszabályban meghatározott, a betöltött munkakörhöz szükséges iskolai végzettség, szakképesítés szintjétől függő garantált bérminimum összegénél.”

10. § A Hjt. a következő 110/A. §-sal és az azt megelőző alcímmel egészül ki:

„*Szolgálati időpótlék*”

110/A. § (1) Az állomány tagja a szolgálati viszonyban töltött idő nagyságával arányos, az illetményalap százalékában meghatározott növekvő mértékű szolgálati időpótlékre jogosult, amelynek mértéke:

- a) 5 év szolgálati idő betöltése után az illetményalap 10%-a,
- b) 10 év szolgálati idő betöltése után az illetményalap 12,5%-a,
- c) 15 év szolgálati idő betöltése után az illetményalap 15%-a,
- d) 20 év szolgálati idő betöltése után az illetményalap 17,5%-a,
- e) 25 év szolgálati idő betöltése után az illetményalap 20%-a,
- f) 30 év szolgálati idő betöltése után az illetményalap 22,5%-a,
- g) 35 év szolgálati idő betöltése után az illetményalap 25%-a.

(2) A szolgálati időpótlékre jogosultság szempontjából kizárólag a kedvezményesen számított szolgálati idő nélküli, tényleges állományban eltöltött idő vehető figyelembe.”

11. § A Hjt. 112. § (4) bekezdése helyébe a következő rendelkezés lép:

„(4) A STANAG 6001 követelményrendszer szerinti nyelvvizsga esetén a 3333 vagy annál magasabb szint „C” típusú felsőfokú nyelvvizsgának a 3333-nál alacsonyabb, de legalább 2222 szint a „C” típusú középfokú nyelvvizsgának a 2222-nél alacsonyabb, de legalább 1111 szint pedig a „C” típusú alacsony fokú nyelvvizsgának felel meg.”

12. § A Hjt. 119. § (2) bekezdése helyébe a következő rendelkezés lép:

„(2) Az (1) bekezdésben meghatározott idő számításánál – a (3) bekezdésben foglaltak kivételével – nem vehető figyelembe a munkában nem töltött idő.”

13. § A Hjt. 123. §-a helyébe a következő rendelkezés lép:

„123. § Távolléti díjként az állomány tagja részére a kifizetés esedékességekor járó alapilletmény, az illetménykiegészítés, a szolgálati időpótlék, a rendszeres illetménypótlék, valamint a rendszeres kiegészítő illetmény együttes összegének a távollét idejére számított időarányos átlaga jár. Rendszeres illetménypótlékként a 111–112. §-okban, valamint a 114. § (1) bekezdésének a), l)–q) és t)–v) pontjaiban felsorolt pótlékokat, továbbá a 252. § (2) bekezdésében meghatározott titkosszolgálati pótlékokat kell figyelembe venni.”

14. § A Hjt. 137. §-a a következő (5) bekezdéssel egészül ki:

„(5) Amennyiben az állomány fegyelmi eljárás alá vont tagja felett, annak kinevezése, áthelyezése, vezénylése vagy megbízása folytán megszűnik az (1) bekezdés szerint a fegyelmi jogkört gyakorló parancsnoknak (vezetőnek) a fegyelmi jogköre, úgy a kinevezést, áthelyezést, vezénylést vagy megbízást követően 8 napon belül a fegyelmi jogkört megelőzően gyakorló parancsnok (vezető) az ügy iratait átteszi a fegyelmi eljárás lefolytatására jogosult parancsnokhoz (vezetőhöz).”

15. § A Hjt. 160. § (1) bekezdése helyébe a következő rendelkezés lép:

„(1) A fegyelmi ügyben hozott érdemi határozat ellen annak kézbesítését követő 8 napon belül az állomány fegyelmi eljárás alá vont tagja – illetve az ő beleegyezésével a képviselője – az előjáró parancsnokhoz fellebbezéssel élhet. A fellebbezést a határozatot hozó előjáróhoz kell benyújtani.”

16. § A Hjt. 179. §-a helyébe a következő rendelkezés lép:

„179. § Ha az állomány tagja a kár okozását, a kártérítés jogalapját és mértékét elismeri – az illetményalap összegének háromszorosát meg nem haladó kár esetén – megtérítési kötelezettsége a Hjt. 177–178. §-ai alkalmazásának mellőzésével külön jogszabályban meghatározott kötelezvényben is rögzíthető. A kötelezvény kártérítési felelősséget jogerősen megállapító határozatnak tekintendő (egyszerűsített eljárás).”

17. § A Hjt. 182. §-a helyébe a következő rendelkezés lép:

„182. § A tényleges kár és a kiszabott kártérítés összegeinek különbözetét leírással, a kiszabott és behajthatatlan kártérítési összeget pedig töreléssel kell rendezni. Leírással kell rendezni a kárt abban az esetben is, ha a kártérítési eljárás azért nem volt lefolytatható, mert a károkozó ismeretlen, vagy az eljárás lefolytatását jogszabály kizárja.”

18. § (1) A Hjt. 203. § (4) bekezdés *b*) pontja helyébe a következő rendelkezés lép:

[(4) A felső korhatár elérése előtt is teljes összegben kell folyósítani a szolgálati nyugdíjat, ha a hivatásos állomány tagja]

„*b*) 25 év szolgálati viszonyban eltöltött idővel rendelkezik, és a szolgálati viszonya megszűnésekor az 52. életévét már betöltötte, vagy a rehabilitációs járadékról szóló 2007. évi LXXXIV. törvény (a továbbiakban: Rjtv.) 1. §-ának *a*) pontja szerinti egészségkárosodása (a továbbiakban: egészségkárosodás) a 40 százalékot elérte, de még nem rokkant.”

(2) A Hjt. 203. § (5) bekezdése helyébe a következő rendelkezés lép:

„(5) Ha a hivatásos állomány 25 év szolgálati viszonyban eltöltött idővel rendelkező tagjának a szolgálati viszonyát

- az 52. életéve betöltése előtt közös megegyezéssel,
- az 51. § szerinti kinevezés, beosztásba, illetve állományba helyezés alapos indok nélküli elutasítása, a képzési kötelezettség elmulasztása, fizikai vagy minősítés szerinti alkalmatlanság – ideértve a felróható nemzetbiztonsági alkalmatlanság esetét is – miatt szüntetik meg, részére a szolgálati nyugdíj 50%-a folyósítható az 52. életéve betöltéséig, illetve az egészségkárosodás 40 százalékos mértékének eléréséig. Ettől kezdve a szolgálati nyugdíjat a (4) bekezdés *b*) pontja szerint kell folyósítani.”

19. § A Hjt. 207. § (1) bekezdése helyébe a következő rendelkezés lép:

„(1) Szolgálati idejére tekintet nélkül rokkantsági nyugdíjra jogosult az állománynak az a tagja, aki

a) esetében az egészségkárosodás mértéke legalább 50 százalékos mértékű, vagy

b) a szolgálati viszony megszűnését követően két éven belül válik rokkanttá, ha a rokkantság a szolgálati viszony időtartama alatt annak gyakorlásával összefüggésben bekövetkezett baleset, betegség következménye és ebben az állapotában egy évig javulás nem várható, és az egészségkárosodás következtében az Rjtv. 1. §-ának *b*) pontja szerinti kereső tevékenységet nem folytat, vagy az Rjtv. 1. §-ának *c*) pontja szerinti keresete, jövedelme legalább 30 százalékkal alacsonyabb az egészségkárosodást megelőző négy naptári hónapra vonatkozó keresete, jövedelme havi átlagánál, továbbá táppénzben, baleseti táppénzben nem részesül.”

20. § A Hjt. 208. § (1) bekezdése helyébe a következő rendelkezés lép:

„(1) Az állomány tagja szolgálati kötelemekkel összefüggő baleset, sérülés vagy szolgálati eredetű betegség esetén – a szolgálati idejére tekintet nélkül – baleseti rokkantsági nyugdíjra jogosult, ha

a) túlnyomórészt szolgálati kötelemekkel összefüggő baleset, sérülés vagy szolgálati eredetű betegség miatt az egészségkárosodásának a mértéke legalább 50 százalékos mértékű, és

b) az egészségkárosodás következtében az Rjtv. 1. §-ának *b*) pontja szerinti kereső tevékenységet nem folytat, vagy az Rjtv. 1. §-ának *c*) pontja szerinti keresete, jövedelme legalább 30 százalékkal alacsonyabb az egészségkárosodást megelőző négy naptári hónapra vonatkozó keresete, jövedelme havi átlagánál, továbbá táppénzben, baleseti táppénzben nem részesül.”

21. § A Hjt. 223. §-a a következő (3) bekezdéssel egészül ki, ezzel egyidejűleg a jelenlegi (3)–(5) bekezdések számozása (4)–(6) bekezdésekre módosul:

„(3) A munkáltatói jogkört gyakorló eljáró a szolgálati viszonytal összefüggésben keletkezett kárigényt a szervezeti egység székhelye szerint illetékes munkaügyi bíróságon fizetési meghagyással, illetve keresetlevéllel érvényesítheti abban az esetben, ha a károkozó már nincs a Magyar Honvédség állományában.”

22. § A Hjt. 243. §-a a következő (4) bekezdéssel egészül ki:

„(4) A katonai nemzetbiztonsági szolgálatok fedőbeosztásban lévő tagjai szolgálati nyugdíjának a 214. § és 214/A. § szerinti megállapítását (rögzítését) a Magyar Honvédség nyugdíj-megállapításra jogosult szerve – a katonai nemzetbiztonsági szolgálatok főigazgatóival együttműködve – a fedőbeosztásban lévő személyek adatai védelmére vonatkozó speciális szabályok figyelembevételével végzi.”

23. § A Hjt. a következő 286/B. §-sal egészül ki:

„286/B. § E törvény rokkantsági nyugdíjra, baleseti rokkantsági nyugdíjra vonatkozó, 2008. január 1-jétől hatályos rendelkezéseit a 2007. december 31-ét követően benyújtott igénybejelentés – ideértve az állapotváltozás miatti igénybejelentést, valamint az időszakos, kötelező felülvizsgálatot is – esetén kell alkalmazni.”

24. § (1) A Hjt. 287. § (1) bekezdése helyébe a következő rendelkezés lép:

„(1) Felhatalmazást kap a Kormány, hogy rendeletben részletesen szabályozza:

a) az állami készfizető kezesség vállalására,

b) a más szervhez vezénylésre kerülőkre vonatkozó részletes szabályokat, valamint

c) az egyes központosított egészségügyi szolgáltatók által nyújtott szolgáltatások igénybevételének, valamint a külön meghatározott személyek tekintetében fennálló egészségügyi ellátás rendjének részletes szabályait.”

(2) A Hjt. 287. § (2) bekezdés *ab*) pontja helyébe a következő rendelkezés lép:

[(2) Felhatalmazást kap a miniszter, hogy a törvény hatálybalépését követő három hónapon belül rendeletben szabályozza:]

„*ab*) a miniszter munkáltatói jogkörébe nem tartozó kiemelt munkáltatói jogköröket;”

(3) A Hjt. 287. § (2) bekezdés *d*) pontja helyébe a következő rendelkezés lép:

[(2) Felhatalmazást kap a miniszter, hogy a törvény hatálybalépését követő három hónapon belül rendeletben szabályozza:]

„*d*) az egészségi, pszichikai, fizikai alkalmassági követelmények felmérésének szabályait, a felmérést végző szervezetek kijelölését, valamint az egészségi követelmények felmérésének költségeit, továbbá az egészségügyi szabadságra és szolgálatmentességre, valamint a hosszabb betegséget követő – lábadozási időszak alatti – csökkentett napi szolgálati időre vonatkozó szabályokat;”

(4) A Hjt. 287. § (2) bekezdés *j*) pontja helyébe a következő rendelkezés lép:

[(2) Felhatalmazást kap a miniszter, hogy a törvény hatálybalépését követő három hónapon belül rendeletben szabályozza:]

„*j*) a kártérítési eljárás részletes szabályait, a kártérítés megállapításának módját, összeghatárait, mérséklésének és elengedésének részletes szabályait, a külföldi szolgálat során felmerülő kártérítési eljárás rendjére vonatkozó különös szabályokat, valamint a meg nem térülő károk rendezésének és nyilvántartásának sajátos szabályait;”

25. § A Hjt. 3. számú melléklete helyébe e törvény *meléklete* lép.

26. § (1) A Hjt. 5. számú mellékletének X. pontja helyébe a következő rendelkezés lép:

„X. Fegyelmi adatok

– a személyügyi nyilvántartás adatai, a szolgálatteljesítés szerinti helyőrség;

– a fegyelmi, szabálysértési, büntetőeljárást elrendelő, felfüggesztő, megszüntető szerv megnevezése, a határozat száma, kelte;

– a fegyelemsértés, szabálysértés, bűncselekmény megnevezése;

– a jogerős határozatban megállapított tényállás rövid leírása;

– a jogkövetkezmény neme és mértéke, a jogkövetkezmény alkalmazásának mellőzése esetén annak oka;

– a szankció hatálya, a hatály alóli mentesülés időpontja.”

(2) A Hjt. 5. számú mellékletének XV. pontja helyébe a következő rendelkezés lép:

„XV. Kártérítési adatok

– a kártérítési eljárást elrendelő, felfüggesztő, megszüntető szerv megnevezése, határozat száma, kelte;

– a jogerős határozatban megállapított tényállás rövid leírása;

– a kártérítési kötelezettség mértéke, a teljesítésre vonatkozó adatok.”

*A hadigondozásról szóló
1994. évi XLV. törvény módosítása*

27. § A hadigondozásról szóló 1994. évi XLV. törvény (a továbbiakban: Hdt.) 2. § *g*) pontja helyébe a következő rendelkezés lép:

[2. § E törvény alkalmazásában]

„*g*) hadieredetű fogatkozás (hadirokkantak esetében): a rehabilitációs járadékról szóló 2007. évi LXXXIV. törvény 1. §-ának *a*) pontja szerinti egészségkárosodás (a továbbiakban: egészségkárosodás), valamint a szolgálattal össze nem függő egészségkárosodásnak a szolgálat folytán bekövetkező súlyosbodása;”

28. § A Hdt. 3. §-a helyébe a következő rendelkezés lép:

„3. § (1) A hadirokkantat a hadieredetű fogatkozás [2. § *g*) pont] által bekövetkezett egészségkárosodás mértéke szerint I., II., III., IV. és V. járadékosztályba kell sorolni.

(2) A hadieredetű fogatkozásnak megfelelően

a) I. járadékosztályba tartozik az a hadirokkant, akinek az egészségkárosodása a 80%-ot eléri,

b) II. járadékosztályba tartozik az a hadirokkant, akinek az egészségkárosodása 60–79%-os mértékű,

c) III. járadékosztályba tartozik az a hadirokkant, akinek az egészségkárosodása 52–59%-os mértékű,

d) IV. járadékosztályba tartozik az a hadirokkant, akinek az egészségkárosodása 40–51%-os mértékű,

e) az V. járadékosztályba tartozik az a hadirokkant, akinek az egészségkárosodása 20–39%-os mértékű.

(3) Az igényjogosultság alapjául szolgáló hadieredetű fogatkozást és az általa okozott egészségkárosodás mértékének vizsgálatát és megállapítását a rehabilitációs szakértői szerv végzi.”

29. § A Hdt. 4. § *c*) pontja helyébe a következő rendelkezés lép:

[4. § A hadirokkant gyermeke hadigyámoltnak minősül]

„*c*) ha a gyermek az *a*) és *b*) pontban meghatározott időtartam alatt tartósan megrokkán, ennek az állapotnak a tartamára, a gyermek életkorára tekintet nélkül, feltéve, hogy munkaképességének csökkenése a 67%-ot, illetve egészségkárosodása az 50%-ot elérte.”

30. § A Hdt. 7. §-a helyébe a következő rendelkezés lép:

„7. § Hadigondozott családtag a szolgálat következtében meghalt személynek, illetőleg a hadirokkantnak az általa életében ténylegesen eltartott, 60. évét betöltött, vagy legalább 67%-ban csökkent munkaképességű, illetve legalább 50%-os egészségkárosodású szülője, nagyszülője, testvére és féltestvére.”

31. § A Hdt. 8. § (3) bekezdés *d)* és *e)* pontja helyébe a következő rendelkezések lépnek:

[(3) Megszűnik a hadigondozásra jogosultság, ha]

„*d)* a hadirokkant egészségkárosodása megszűnt, vagy egészségkárosodása 20%-nál kisebb mértékűvé vált;

e) a 4. §-ban meghatározott mértékben megrokkant – és csak ennél fogva jogosult – hadigyámolt, hadiárva és hadigondozott családtag egészségkárosodása az 50%-ot már nem éri el.”

32. § A Hdt. 29. §-a a következő (3) bekezdéssel egészül ki:

„(3) E törvénynek a hadirokkantak járadékosztályba sorolására vonatkozó, 2008. január 1-jétől hatályos rendelkezéseit a 2007. december 31-ét követően benyújtott igénybejelentés – ideértve az állapotrosszabbodás miatti igénybejelentést is – esetén kell alkalmazni.”

*A fegyveres szervek hivatásos állományú tagjainak
szolgálati viszonyáról szóló
1996. évi XLIII. törvény módosítása*

33. § (1) A fegyveres szervek hivatásos állományú tagjainak szolgálati viszonyáról szóló 1996. évi XLIII. törvény (a továbbiakban: Hszt.) 182. §-a (4) bekezdés *b)* pontja helyébe a következő rendelkezés lép:

[(4) A felső korhatár elérése előtt is teljes összegben kell folyósítani a szolgálati nyugdíjat, ha a hivatásos állomány tagja]

„*b)* 25 év tényleges szolgálati viszonyban eltöltött idővel rendelkezik, és szolgálati viszonya megszűnéskor az 50. életévét már betöltötte, vagy a rehabilitációs járadékról szóló 2007. évi LXXXIV. törvény (a továbbiakban: Rjtv.) 1. §-ának *a)* pontja szerinti egészségkárosodása (a továbbiakban: egészségkárosodás) a 40%-ot elérte, de még nem rokkant.”

(2) A Hszt. 182. § (5) bekezdése helyébe a következő rendelkezés lép:

„(5) Ha a hivatásos állomány 25 év szolgálati viszonyban eltöltött idővel rendelkező tagjának a szolgálati viszonyát az 50. életéve betöltése előtt közös megegyezéssel szüntetik meg, részére a szolgálati nyugdíj 50%-a folyósítható az 50. életéve betöltéséig, illetve az egészségkárosodás 40%-os mértékének eléréséig. Ettől kezdve a szolgálati nyugdíjat a (4) bekezdés *b)* pontja szerint kell folyósítani.”

34. § A Hszt. 185. § (1) bekezdése helyébe a következő rendelkezés lép:

„(1) Szolgálati idejére tekintet nélkül rokkantsági nyugdíjra jogosult a hivatásos állománynak az a tagja, akinek az egészségkárosodása eléri a legalább 50%-os mértéket.”

35. § A Hszt. 186. § (1) bekezdése helyébe a következő rendelkezés lép:

„(1) A hivatásos állomány tagja szolgálati kötelekkel összefüggő balesete, sérülése vagy szolgálati eredetű betegsége alapján, ha az egészségkárosodás mértéke

a) az 50%-ot eléri, baleseti rokkantsági nyugdíjra,
b) a 13%-ot meghaladja, baleseti járadékra jogosult.”

36. § (1) A Hszt. a következő 341/B. §-sal egészül ki:

„341/B. § E törvény rokkantsági nyugdíjra, baleseti rokkantsági nyugdíjra vonatkozó, 2008. január 1-jétől hatályos rendelkezéseit a 2007. december 31-ét követően benyújtott igénybejelentés – ideértve az állapotrosszabbodás miatti igénybejelentést is – esetén kell alkalmazni.”

(2) A Hszt. 342. §-a (1) bekezdésének *c)* pontja helyébe a következő rendelkezés lép:

[Felhatalmazást kap a Kormány, hogy rendeletben részletesen szabályozza:]

„*c)* a vezetői alapmunkaköröket, az abban elérhető rendfokozatokat, betöltésükhöz szükséges alap végzettségi (képesítési) követelményeket; valamint a besorolási osztályok beosztási kategóriáihoz rendelt alapbeosztásokat, és az egyes beosztások besorolásának általános szabályait, továbbá az illetménypótlékre jogosultság és megállapításának feltételeit;”

(3) A Hszt. 342. §-a a következő (7) bekezdéssel egészül ki:

„(7) Felhatalmazást kap a miniszter, hogy a fegyveres szervnél rendszeresített hivatásos szolgálati beosztások beosztási kategóriába sorolását, a beosztásban elérhető rendfokozatot, valamint a betöltéséhez szükséges képzettségi (végzettségi) feltételeket rendeletben – a polgári nemzetbiztonsági szolgálatok esetében utasításban – állapítsa meg.”

*A katonai és rendvédelmi felsőoktatási intézmények
vezetőinek, oktatóinak és hallgatóinak jogállásáról szóló
1996. évi XLV. törvény módosítása*

37. § A katonai és rendvédelmi felsőoktatási intézmények vezetőinek, oktatóinak és hallgatóinak jogállásáról szóló 1996. évi XLV. törvény (a továbbiakban: Hft.) 41/L. § (1) bekezdése helyébe a következő rendelkezés lép:

„(1) Baleseti rokkantsági nyugdíj jár annak, aki túlnyomóan a szolgálati kötelek teljesítésével összefüggő balesete következtében a rehabilitációs járadékról szóló 2007. évi LXXXIV. törvény 1. §-ának *a)* pontja szerinti egészségkárosodása (a továbbiakban: egészségkárosodás) 79%-ot meghaladó mértékű.”

38. § A Hft. 41/P. § (1) bekezdése helyébe a következő rendelkezés lép:

„(1) Rokkantsági nyugdíjra jogosult, akinek az ösztöndíjas hallgatói jogviszonyát a katonai kötelekkel össze nem függő egészségi ok miatt szüntették meg, ha legkésőbb a jogviszony megszűnését követő 2 éven belül 79%-ot meghaladó mértékű egészségkárosodást szerez, és a rokkantsági nyugdíjhoz a kordedvezményes munkakörben dolgozókra előírt szolgálati idővel rendelkezik.”

39. § A Hft. a következő 49/A. §-sal egészül ki:
 „49/A. § E törvény rokkantsági nyugdíjra, baleseti rokkantsági nyugdíjra vonatkozó, 2008. január 1-jétől hatályos rendelkezéseit a 2007. december 31-ét követően benyújtott igénybejelentés – ideértve az állapotrosszabbodás miatti igénybejelentést is – esetén kell alkalmazni.”

*A honvédelemről és a Magyar Honvédségről szóló
 2004. évi CV. törvény módosítása*

40. § A honvédelemről és a Magyar Honvédségről szóló 2004. évi CV. törvény (a továbbiakban: Hvt.) 7. § (1) bekezdés R) pontjának j) alpontja helyébe a következő rendelkezés lép:

[R) a társadalombiztosítási és szociális ellátáshoz szükséges adatai:

(a honvédelmi kötelezettség teljesítésével összefüggő baleset, betegség vagy haláleset miatt jogosult esetében)]

„j) munkaképesség csökkenés foka, illetve a rehabilitációs járadékról szóló 2007. évi LXXXIV. törvény 1. §-ának a) pontja szerinti egészségkárosodás (a továbbiakban: egészségkárosodás) mértéke,”

41. § A Hvt. 9. § (2) bekezdés a) pontja helyébe a következő rendelkezés lép:

[(2) A Honvédség központi adatfeldolgozó szerve számára adatot szolgáltat a potenciális hadköteles, illetőleg a hadköteles]

„a) legalább 36%-ot elérő munkaképesség-csökkenésről, illetve legalább 29%-ot elérő egészségkárosodásról: a rehabilitációs szakértői szervvel,”

42. § A Hvt. 33. § (4) bekezdés e) pontja helyébe a következő rendelkezés lép:

[(4) Mentés a honvédelmi munkakötelezettség alól:]

„e) aki munkaképességét legalább 67%-ban elvesztette, illetve egészségkárosodása az 50%-ot elérte, vagy aki egészségi állapota folytán a kötelezettség teljesítésére alkalmatlan,”

43. § (1) A Hvt. 207. § (1) bekezdése a következő j)–k) pontokkal egészülnek ki:

[Felhatalmazást kap a Kormány, hogy a törvény alapján rendeletben állapítsa meg]

„i) a meghagyással kapcsolatos eljárásnak és a meghagyásba bevont szervek besorolásának a szabályait,

j) a Magyar Honvédség feladatainak ellátásával összefüggő nemzetközi kártérítési ügyekkel kapcsolatos eljárás részletes szabályait,

k) a hadkötelezettség teljesítésével összefüggő egyes költségek megtérítésének és a díjazások folyósításának szabályait.”

(2) A Hvt. 207. § (2) bekezdése a következő f) ponttal egészül ki:

[(2) Felhatalmazást kap a honvédelemért felelős miniszter, hogy rendeletben szabályozza]

„f) a Magyar Honvédség jogi képviselőjének rendjét.”

(3) A Hvt. 207. § (3) bekezdése helyébe a következő rendelkezés lép:

„(3) Felhatalmazást kap az érintett szerv szerinti illetékes miniszter, hogy a honvédelemért felelős miniszterrel egyetértésben rendeletben határozza meg a tárcájára és az irányítása alá tartozó szervekre vonatkozóan a meghagyással kapcsolatos követelményeket.”

(4) A Hvt. 207. §-a a következő (5) és (6) bekezdésekkel egészül ki:

„(5) Felhatalmazást kap a honvédelemért felelős miniszter és az egészségügyért felelős miniszter, hogy együttes rendeletben állapítsa meg a hadkötelesek katonai szolgálatra való alkalmassága elbírálásának rendjét.

(6) Felhatalmazást kap az érintett miniszter, hogy a törvény alapján a honvédelemért felelős miniszterrel egyetértésben rendeletben határozza meg ágazata honvédelmi feladatait.”

44. § (1) E törvény 2008. január 1-jén lép hatályba, és az ezt követő napon hatályát veszti.

(2) A Hjt.-nek e törvény 6. § (2) bekezdésével megállapított 68. § (10) bekezdését a törvény hatálybalépését követően közölt felmentésekre kell alkalmazni.

(3) E törvény hatálybalépésével egyidejűleg a Hjt. 194. § (3) bekezdés b) pontjában a „munkaképesség-csökkenés” szó helyébe a „munkaképesség-csökkenés, egészségkárosodás”, a Hszt. 164. § (2) bekezdésének „a munkaképesség 15%-ot meghaladó mértékben csökkent” szövegrész helyébe „az egészségkárosodás mértéke a 12%-ot meghaladja”, a Hszt. 173. § (3) bekezdés b) pontjában a „munkaképesség-csökkenés” szövegrész helyébe pedig „munkaképesség-csökkenés, egészségkárosodás”, a Hft. 41/I. § (4) bekezdésében az „egészségkárosodás várhatóan 15%-ot meghaladó munkaképesség-csökkenést idéz elő” szövegrész helyébe „egészségkárosodás mértéke várhatóan a 12%-ot meghaladja”, az (5) bekezdésében „munkaképesség-csökkenés” szövegrész helyébe „egészségkárosodás” szöveg lép.

(4) Az Rjtv. 24. és 25. §-ai nem lépnek hatályba.

(5) E törvény hatálybalépésével egyidejűleg a Hjt. 286/A. § (1) bekezdése, a Hdt. 17. § (1) bekezdés d) pontjában az „állami, önkormányzati” szövegrész hatályát veszti.

(6) E törvény hatálybalépésével a Hvt. 7. §-ának (8) bekezdése, valamint 207. §-a (2) bekezdésének b) pontja hatályát veszti.

Melléklet a 2007. évi CLXX. törvényhez

[3. számú melléklet a 2001. évi XCV. törvényhez]

Táblázat a honvédelmi miniszter kiemelt munkáltatói jogköreiről

A hatáskör területe	A munkáltatói jogkör megnevezése
1. Szolgálati viszony létesítése, megszüntetése, állományba vétel, hivatásos szolgálat meghosszabbítása	<p>1.1. Szolgálati viszony létesítése</p> <ul style="list-style-type: none"> – tábormokokra vonatkozó javaslat előterjesztése a köztársasági elnökhöz (a továbbiakban: KE) <p>1.2. Szolgálati viszony megszüntetése</p> <ul style="list-style-type: none"> – tábormokokra vonatkozó javaslat előterjesztése a KE-höz <p>1.3. Hivatásos állományba való visszavétel</p> <ul style="list-style-type: none"> – tábormokokra vonatkozó javaslat előterjesztése a KE-höz <p>1.4. A hivatásos szolgálat meghosszabbítása</p>
2. Rendfokozatra vonatkozó döntések	<p>2.1. Kinevezés magasabb rendfokozatba</p> <ul style="list-style-type: none"> – első tábornoki rendfokozatba történő kinevezés előterjesztése a KE-höz <p>2.2. Előléptetés magasabb rendfokozatba</p> <ul style="list-style-type: none"> – tábornoki rendfokozatban történő előléptetés előterjesztése a KE-höz – ezredessé <p>2.3. Előléptetés a Hjt. 83. § (9) alapján</p>
3. Rendfokozatot és szolgálati viszonyt érintő fegyelmi döntések	<p>3.1. Lefokozás</p> <ul style="list-style-type: none"> – tábornok esetében előterjesztés a KE-höz – ezredest <p>3.2. Szolgálati viszony megszüntetése</p> <ul style="list-style-type: none"> – tábornok esetében előterjesztés a KE-höz – ezredes esetében <p>3.3. Illetménycsökkentés</p> <ul style="list-style-type: none"> – tábornok
4. Szolgálati beosztásra vonatkozó döntések	<p>4.1. Szolgálati beosztásból felfüggesztés</p> <ul style="list-style-type: none"> – tábornok, ezredes <p>4.2. Magasabb beosztásba kinevezés</p> <ul style="list-style-type: none"> – magasabb kinevezési hatáskörbe tartozókra vonatkozó előterjesztések a miniszterelnökhöz – tábornoki, ezredesi rendfokozattal rendszeresített beosztásba – katonai attasé
5. Vezénylés (külföldi szolgálatra)	<p>5.1. A Hjt. 2. § (32) bekezdés <i>a</i>) pontja szerinti esetben</p> <ul style="list-style-type: none"> – tábornok, tiszt <p>5.2. A Hjt. 2. § (32) bekezdés <i>b)–g</i>) pontja szerinti esetekben</p> <ul style="list-style-type: none"> – tábornok <p>5.3. A Hjt. 2. § (32) bekezdés <i>b</i>) és <i>f)–g</i>) pontja szerinti egy évet meghaladó időtartamú esetekben</p> <ul style="list-style-type: none"> – tiszt, tiszthelyettes, tisztos <p>5.4. A Hjt. 2. § (32) bekezdés <i>h</i>) pontja szerinti esetekben (90 naptól)</p> <ul style="list-style-type: none"> – tábornok

A hatáskör területe	A munkáltatói jogkör megnevezése
6. Egyéb döntések	6.1. Más szervhez történő vezénylés, vezénylés megszüntetése – tábornok, ezredes 6.2. Áthelyezés más közszolgálati jogviszonyba engedélyezése – tábornok 6.3. Egyenruha-viselési jog engedélyezése és megvonása (nyugállományúak) – tábornokra vonatkozó javaslat előterjesztése a KE-höz 6.4. Illetmény nélküli szabadság engedélyezése – tábornok 6.5. Hősi halottá nyilvánítás 6.6. Kitüntetések, elismerések – kitüntetésre történő felterjesztés a KE-höz – kitüntető díjak, címek, szolgálati jel adományozása 6.7. Szervezeti egységen belüli alá-, főlérendeltségi viszonyból eredő összeférhetetlenség feloldása 6.8. Rendelkezési állományba helyezés – tábornok 6.9. Áthelyezés – tábornok 6.10. Szolgálati viszony szüneteltetés (Hjt. 54. §) – tábornok 6.11. Szolgálati idő módosítása – tábornok 6.12. Megbízás, hazai vezénylés, vezénylés megszüntetés – tábornok 6.13. Kinevezés, áthelyezés – ÁEK katonai főigazgató-helyettes
7. Beiskolázásra vonatkozó döntések (90 naptól)	7. Hazai képzés – tábornok

2007. évi CLXXI. törvény

a Rendőrségről szóló 1994. évi XXXIV. törvény módosításáról*

1. § A Rendőrségről szóló 1994. évi XXXIV. törvény (a továbbiakban: Rtv.) 13. §-ának (1) bekezdése helyébe a következő rendelkezés lép:

„(1) A rendőr jogkörében eljárva köteles intézkedni vagy intézkedést kezdeményezni, ha a közbiztonságot, a közrendet vagy az államhatár rendjét sértő vagy veszélyeztető tény, körülményt vagy cselekményt észlel, illetve ilyet a tudomására hoznak. Ez a kötelezettség a rendőrt haszthatatlan esetben szolgálaton kívül is terheli, feltéve, hogy az intézkedés szükségességének időpontjában intézkedésre alkalmas állapotban van.”

2. § Az Rtv. 16. §-a helyébe a következő rendelkezés lép:

„16. § (1) A rendőr kényszerítő eszközt csak a törvényben meghatározott feltételek fennállása esetén, az arányosság elvének figyelembe tartásával alkalmazhat úgy, hogy az nem okozhat aránytalan sérelmet az intézkedés alá vontnak. Nincs helye a kényszerítő eszköz további alkalmazásának, ha az ellenszegülés megtört, és a rendőri intézkedés eredményessége enélkül is biztosítható.

(2) A Rendőrségnél alkalmazható kényszerítő eszköz rendszeresítésének szabályait rendelet útján a Kormány alapítja meg.

(3) A miniszter rendeletben állapítja meg a Rendőrségnél rendszeresíthető kényszerítő eszközök típusát, fajtáját. A Rendőrségnél csak olyan kényszerítő eszköz rendszeresíthető, amelynek szabályszerű használata a törvényes intézkedés céljának elérésére alkalmas, megfelel a vonatkozó élet-, egészség- és balesetvédelmi előírásoknak.

(4) A rendőr nem alkalmazhat kínzást, kényszervallást, kegyetlen, embertelen vagy megalázó bánásmódot, az erre vonatkozó utasítást köteles megtagadni. A rendőr az ilyen magatartás tanúsítójával szemben, annak megakadályozása érdekében, a szolgálati beosztására, a rendfokozatára, személyére tekintet nélkül köteles intézkedni.”

* A törvényt az Országgyűlés a 2007. december 17-i ülésnapján fogadta el.

3. § Az Rtv. 20. §-a helyébe a következő rendelkezés lép:

„20. § (1) A rendőrt az intézkedés során

a) az egyenruhája és azon elhelyezett azonosító jelvénye vagy

b) szolgálati igazolványa és azonosító jelvénye igazolja.

(2) A rendőr az intézkedés megkezdése előtt – ha az a rendőri intézkedés eredményességét veszélyezteti, az intézkedés befejezésekor – köteles nevét, azonosító számát, valamint az intézkedés tényét és célját szóban közölni. Az V. és VI. fejezetben foglalt intézkedések, illetve kényszerítő eszközök alkalmazását követően a rendőr köteles az intézkedés alá vont személyt tájékoztatni az e törvény szerinti panasz lehetőségéről.

(3) A rendőr köteles – ha az a rendőri intézkedés eredményességét nem veszélyezteti – intézkedése megkezdése előtt szolgálati igazolványát vagy azonosító jelvényét felmutatni. Ha a rendőr szolgálati igazolványának vagy azonosító jelvényének felmutatása az intézkedés megkezdése előtt veszélyeztetné az intézkedés eredményességét, úgy azt az intézkedés befejezésekor köteles felmutatni.

(4) Ha a rendőr egyenruhát visel, de az intézkedés során azonosító jelvénye nem látható, vagy azt nem viseli, akkor a ruházatán azonosító jelvényének számát jól láthatóan fel kell tüntetni.”

4. § Az Rtv. 26. §-ának (2) és (3) bekezdése helyébe a következő rendelkezések lépnek:

„(2) A segítő által a segítségnyújtással közvetlen összefüggésben okozott kárt és keletkezett költséget úgy kell tekinteni, mintha a kárt a Rendőrség okozta volna, illetve mintha a költség a Rendőrség tevékenységével összefüggésben keletkezett volna.

(3) A segítőnek a segítség igénybevételével közvetlen összefüggésben keletkezett, más forrásból meg nem térülő kárát – az elmaradt haszon kivételével –, továbbá a segítségnyújtással összefüggésben keletkezett költségeit a Rendőrség megtéríti.”

5. § Az Rtv. 29. §-a helyébe a következő rendelkezés lép:

„29. § (1) A rendőr a feladata ellátása során igazoltathatja azt, akinek a személyazonosságát a közrend, a közbiztonság védelme érdekében, bűnmegelőzési vagy bűnüldözési célból, a tartózkodása jogszerűségének megállapítása céljából, közlekedésrendészeti ellenőrzés során, továbbá az igazoltatott vagy más természetes, illetve jogi személy és egyéb szervezet jogainak védelme érdekében kell megállapítani.

(2) Az igazoltatott köteles a személyazonosító adatait hitelt érdemlően igazolni. A személyazonosságot – a személyazonosító igazolványon túl – minden olyan hatósági igazolvány igazolja, amely tartalmazza a személyazonosításhoz szükséges adatokat. Az igazoltatott kizárólag ezen okmányok egyikének bemutatására kötelezhető. A rendőr

más jelen lévő, ismert személyazonosságú személy közlését is elfogadhatja igazolásként.

(3) Az igazoltatás során rögzíteni kell – ha további intézkedéshez, eljáráshoz szükséges, vagy egyéb körülmények ezt indokolják – az igazoltatott személyazonosító adatait, az igazolvány sorozatát és számát, valamint az igazoltatás helyét, idejét és okát.

(4) A személyazonosság igazolásának megtagadása esetén az igazoltatott a személyazonosság megállapítása céljából feltartóztatható, a személyazonosság megállapításának sikertelensége esetén előállítható, ha a személyazonosítás megállapítása más módon nem biztosítható, a személyazonosság megállapítása céljából az igazoltatottól ujjnyomat vehető, az igazoltatottól fényképfelvétel készíthető, továbbá a külső testi jegyek észlelés és mérés alapján rögzíthetők.

(5) A igazoltatás vagy a személyazonosság megállapításának sikertelensége esetén az előállítás csak a személyazonosság megállapításához szükséges ideig tarthat.

(6) A rendőr az igazoltatott személy ruházatát, járművét átvizsgálhatja, ha azt a személyazonosság megállapítása, a közrendet, a közbiztonságot fenyegető veszély elhárítása, bűncselekmény vagy szabálysértés elkövetésének gyanúja szükségessé teszi.

(7) Az igazoltatás során rögzített adatokat – kivéve, ha ezek büntető- vagy szabálysértési eljárásban kerülnek felhasználásra – az intézkedés befejezését követő száznolcvanadik napon meg kell semmisíteni. Ez a rendelkezés nem vonatkozik a 24. § (4) bekezdése szerinti igazoltatás során rögzített adatok 24. § (5) bekezdésében meghatározott törlési idejére.

(8) E § alkalmazásában személyazonosító adaton az érintett személy nevét, születési helyét, születési idejét és anyja születési családi és utónevét kell érteni.”

6. § (1) Az Rtv. 33. §-a (1) bekezdésének d) pontja helyébe a következő rendelkezés lép:

[A rendőr a további intézkedés megtétele céljából elfogja és az illetékes hatóság elé állítja azt,]

„d) aki az őrizetbe vétel, az előzetes letartóztatás, ideiglenes kiadatási letartóztatás, kiadatási letartóztatás, ideiglenes átadási letartóztatás, átadási letartóztatás, a szabadságvesztés vagy az elzárás végrehajtása során megszökött, vagy a fogvatartás helyéről engedéllyel eltávozva oda nem tért vissza, a lakhelyelhagyási tilalom, a házi őrizet, valamint a távollátás szabályait megszegte, illetőleg, aki az ideiglenes kényszergyógykezelés, az elmeállapotának megfigyelése, a kényszergyógykezelés vagy a javítóintézeti nevelés alól magát kivonta;”

(2) Az Rtv. 33. §-a (2) bekezdésének bevezető szövege helyébe a következő rendelkezés lép:

„A rendőr a hatóság vagy az illetékes szerv elé állíthatja azt,”

[a] akit szándékos bűncselekmény elkövetésén tetten értek;

b) aki ellen elfogatóparancsot, nemzetközi elfogatóparancsot, illetve európai elfogatóparancsot adtak ki;

c) akinek őrizetbe vételét, előzetes letartóztatását rendelték el, vagy akinek ideiglenes kényszergyógykezelését, illetőleg elmeállapotának megfigyelését rendelték el;

d) aki az őrizetbe vétel, az előzetes letartóztatás, a szabadságvesztés vagy az elzárás végrehajtása során megszökött, vagy a fogvatartás helyéről engedéllyel eltávozva oda nem tért vissza, illetőleg, aki az ideiglenes kényszergyógykezelés, az elmeállapotának megfigyelése, a kényszergyógykezelés, a kényszergyógyítás vagy a javítóintézeti nevelés alól magát kivonta;

e) akinek előállítását külön törvényben meghatározott feltételek alapján elrendelik;

f) aki az ország területén jogellenesen tartózkodik.]

7. § Az Rtv. 42. §-a és az azt megelőző alcím helyébe a következő alcím és rendelkezés lép:

„Képfelvétel, hangfelvétel, kép- és hangfelvétel készítése

42. § (1) A Rendőrség a rendőri intézkedéssel, illetve az ellátott szolgálati feladattal összefüggésben az intézkedéssel érintett személyről, a környezetéről, illetőleg a rendőri intézkedés szempontjából lényeges körülményről, tárgyról képfelvételt, hangfelvételt, kép- és hangfelvételt (a továbbiakban: felvétel) készíthet.

(2) A Rendőrség közterületen, ahol az közbiztonsági, bűnmegelőzési, illetve bűnüldözési célból igazolhatóan szükséges, bárki számára nyilvánvalóan észlelhető módon képfellevőt helyezhet el és felvételt készíthet.

(3) A (2) bekezdés alapján elhelyezésre kerülő képfellevő szükségességéről, a képfellevővel megfigyelt közterület kijelöléséről a Rendőrség előterjesztésére az illetékes települési önkormányzat dönt. A képfellevő elhelyezési és üzemeltetési költségeinek biztosítására az önkormányzat és az illetékes rendőrkapitányság az e törvényben meghatározott keretek között megállapodást köthet. A Rendőrség a képfellevők elhelyezésére, a megfigyelt területre vonatkozó adatokat a központi szerv honlapján közzéteszi.

(4) A képfellevő által megfigyelt területre belépő személyek tájékoztatását elősegítő módon figyelemfelhívó jelzést, ismertetést kell elhelyezni a képfellevők elhelyezéséről, az adatkezelés tényéről.

(5) A Rendőrség a határátkelőhely őrzése, a határforgalom ellenőrzése és a határátkelőhely rendjének fenntartása céljából képfellevőt helyezhet el és felvételt készíthet.

(6) Az (1), (2) és (5) bekezdésben foglaltak alapján készített felvétel, illetőleg az abban szereplő személyes adat csak a rögzítés helyszínén elkövetett bűncselekmény, szabálysértés vagy a közlekedés szabályainak megsértése miatt indult büntető-, szabálysértési vagy más hatósági eljárás során, körözött személy vagy tárgy azonosítása vagy a rendőri intézkedés jogszerűségének közigazgatási eljárásban történő vizsgálata céljából, illetve az érintett személy jogainak gyakorlása érdekében használható fel.

(7) Ha a (6) bekezdésben megjelölt eljárás lefolytatásához vagy az ott meghatározott egyéb célból azokra nincs szükség,

a) az (1) bekezdés alapján rögzített felvételt a rögzítést követő harminc nap elteltével,

b) a (2) bekezdés alapján rögzített felvételt a rögzítést követő öt munkanap elteltével,

c) az (5) bekezdés alapján rögzített felvételt a rögzítést követő három munkanap elteltével törölni kell.

(8) A szabálysértési vagy büntetőeljárás megindításához és lefolytatásához szükséges adatok és információk biztosítása céljából – ha ilyen cselekmény elkövetésére utaló adat vagy információ a (6) bekezdés szerinti időtartamon belül merül fel – az adatkezelő rendőri szerv a (2) és (5) bekezdés alapján rögzített adatok kezelésének határidejét legfeljebb harminc napig meghosszabbíthatja. Ha ezen időtartamon belül nem indul olyan szabálysértési vagy büntetőeljárás, amelyben a felvételek felhasználhatók, az adatokat haladéktalanul törölni kell.

(9) Ha a felvétel felhasználására a (6) bekezdés szerinti eljárásokban kerül sor, az adatok kezelésére az alapul szolgáló eljárás szabályait kell alkalmazni.”

8. § Az Rtv. a következő 42/A. §-sal egészül ki:

„42/A. § (1) A 42. § (7) és (8) bekezdésében meghatározott határidőn belül a 42. § (1), (2) és (5) bekezdése szerinti rögzített felvételből – a külön jogszabályban meghatározott szabálysértési, bűnüldözési, igazságszolgáltatási, illetőleg nemzetbiztonsági feladatok ellátása céljából – a nyomozó hatóság, a belső bűnmegelőzési és büntetőeljárás feladatokat ellátó szerv (e törvény alkalmazása szempontjából a továbbiakban: Rendvédelmi Szervek Védelmi Szolgálat), a szabálysértési hatóság, az ügyészség, a bíróság, a nemzetbiztonsági szolgálatok, nemzetközi jogsegély kéréteiben külföldi hatóság, jogainak gyakorlása érdekében az érintett, valamint a jogszabály alapján eljárás kezdeményezésére irányuló jogának gyakorlása érdekében harmadik személy igényelhet adatot.

(2) A Rendőrség a felvétel kezelése során köteles megtenni az ahhoz szükséges szervezési, technikai és egyéb adatbiztonsági intézkedéseket, hogy az érintett személy személyes adatait, így különösen magántitkait és magánéletének körülményeit illetéktelen személy tudomására jutásától megóvja.

(3) Az, akinek jogát vagy jogos érdekét a felvétel rögzítése érinti, a 42. § (6) bekezdésében megjelölt eljárás lefolytatásához vagy az ott meghatározott egyéb cél érdekében kérheti, hogy az adatot annak kezelője az adat továbbításáig, de legfeljebb harminc napig ne törölje.

(4) A (3) bekezdés szerinti kérelem benyújtására a felvétel rögzítésétől számított, a 42. § (7) bekezdés a) pontjában meghatározottak szerinti harminc napon, a 42. § (7) bekezdés b) pontjában meghatározottak szerinti öt, illetve a 42. § (7) bekezdés c) pontjában meghatározottak

szerinti három munkanapon belül, a jog vagy jogos érdek valószínűsítésével van lehetőség.

(5) Bíróság vagy más hatóság megkeresésére a rögzített felvételt haladéktalanul meg kell küldeni. Ha a (3) bekezdés szerinti kérelem benyújtásától számított harminc napon belül nem kerül sor megkeresésre, a rögzített felvételt törölni kell.”

9. § Az Rtv. 44. §-a (1) bekezdésének *d*) pontja helyébe a következő rendelkezés lép:

[A rendőr az e törvényben és a külön jogszabályban meghatározott közlekedésrendészeti feladatának ellátása során]

„*d*) a járművezetésre jogosító engedélyt (okmányt), a jármű üzemben tartására vonatkozó hatósági engedélyt (okmányt), a rakományhoz tartozó okmányokat, valamint a jármű hatósági jelzését – a külön jogszabályban meghatározottak szerint – a helyszínen elveheti;”

10. § (1) Az Rtv. 46. §-ának (2) bekezdése helyébe a következő rendelkezés lép:

„(2) A védett személyeket – a nemzetközi jogi kötelezettségek és a viszonyossági gyakorlat figyelembevételével – a Kormány rendeletben jelöli ki. Az ideiglenes védelemben részesülő személyeket – a Kormány döntéséig, legfeljebb harminc napig – a miniszter jelöli ki.”

(2) Az Rtv. 46. §-a a következő (5) és (6) bekezdéssel egészül ki:

„(5) Az (1) bekezdés *a*) és *d*) pontja szerinti intézkedést az elrendelő rendőri szerv vezetője – függetlenül az előzetesen meghatározott időtartamtól – ötnaponként felülvizsgálja, és annak eredményéről a (3) bekezdésben meghatározott vezetőt tájékoztatja. Ha az (1) bekezdés *a*) és *d*) pontja szerinti intézkedés időtartama a tizenöt napot meghaladja, az intézkedést az országos rendőrfőkapitány felülvizsgálja. Ha az (1) bekezdés *a*) és *d*) pontja szerinti intézkedés időtartama a harminc napot meghaladja, az intézkedést az országos rendőrfőkapitány legalább harminc naponként felülvizsgálja. Az intézkedés indokoltságáról, tartalmának jogszerűségéről az országos rendőrfőkapitány három munkanapon belül határozattal dönt. A határozatot a rendőrség központi szervének honlapján közzé kell tenni.

(6) Ideiglenes védelemben részesíthető az a személy, akit a külön törvény szerinti közéleti tevékenysége miatt személye vagy közvetlen környezete ellen irányuló erőszakos bűncselekménnyel fenyegettek meg, illetve egyéb alapos okból védelme szükséges.”

11. § Az Rtv. 51. §-a és az azt megelőző alcím helyébe a következő alcím és rendelkezés lép:

„Útzár, megállásra kényszerítés

51. § (1) A Rendőrség közút forgalmának korlátozását vagy közút lezárását rendelheti el a bűncselekmény elkövetésével megalapozottan gyanúsítható személy, valamint a bűncselekmény elkövetőjének elfogására és a külön jog-

szabályban kijelölt létesítmények védelmére, ennek során – a közlekedés biztonságát is figyelembe véve, külön jogszabályban meghatározott feltételekkel – útzárat telepíthet.

(2) Útzár alkalmazása során a Rendőrség járművek áthaladását torlaszszerűen vagy más módon lassító, megakadályozó építményt, technikai berendezést vagy ezek hiányában bármilyen eszközt telepíthet, amellyel a rendőri intézkedés foganatosítása előtt járművel menekülő személyek feltartóztatása, elfogása elérhető.

(3) A bűncselekmény elkövetésével megalapozottan gyanúsítható személy, valamint a bűncselekmény elkövetőjének elfogása érdekében – ha járművel menekül – a Rendőrség mások személyét és biztonságát nem veszélyeztetve a járművet követheti és megállásra kényszerítheti.”

12. § Az Rtv. a következő alcímmel és 62/A. §-sal egészül ki:

„Külföldi szerv határrendészeti feladatokat ellátó tagjára vonatkozó rendelkezések

62/A. § (1) A gyorsreagálású határvédelmi csapatok felállítására szolgáló eljárás bevezetéséről, valamint a 2007/2004/EK tanácsi rendeletnek ezen eljárás tekintetében történő módosításáról és a kiküldött határőrök feladatai és hatáskörei szabályozásáról szóló, 2007. július 11-i 863/2007/EK európai parlamenti és tanácsi rendeletet alkalmazó állam határrendészeti feladatokat ellátó szervének tagja a Magyar Köztársaság területén kizárólag:

a) a 47. § rendelkezése szerint testi kényszert, a 48. § rendelkezése szerint bilincset, illetve a 49. § (1) bekezdése szerint rendőrbotot alkalmazhat,

b) szolgálati fegyverét tarthatja magánál, azt azonban kizárólag jogos védelmi helyzetben, illetve végszükségben használhatja,

c) az ország területén jogellenesen tartózkodó személyt foghatja el, köteles azonban az elfogott személyt haladéktalanul a Rendőrségnek átadni.

(2) Az (1) bekezdés *a*) és *b*) pontja alapján kizárólag olyan kényszerítő eszköz vagy lőfegyver alkalmazható, amely a 16. § (2) bekezdése szerint rendszeresítve van a Rendőrségnél.

(3) Az (1) bekezdés szerinti intézkedések és kényszerítő eszközök alkalmazásának feltételeire a külföldi állam határrendészeti feladatokat ellátó szervének tagját ki kell oktatni.”

13. § Az Rtv. 69. §-a a következő (3) bekezdéssel egészül ki:

„(3) A Rendőrség az (1) bekezdésben felsorolt titkos információgyűjtésre szolgáló eszközöket és módszereket (a továbbiakban: különleges eszközök) az ott meghatározottak szerint alkalmazhatja a bűncselekmény gyanúja miatt körözött személy felkutatására, továbbá

a) az (1) bekezdésben nem említett, üzletszerűen vagy bünszövetségben elkövetett, három évig terjedő szabadságvesztéssel büntetendő bűncselekmény,

b) az emberkereskedelem, a tiltott pornográf felvétellel visszaélés, a kitartottság, a kerítés, az embercsempészás, a hivatali visszaélés és a bűnpártolás három évig terjedő szabadságvesztéssel fenyegetett alakzata,

c) szolgálati titoksértés bűncselekménye,

d) az (1) bekezdésben vagy az a)–c) pontban meghatározott bűncselekmény kísérlete, valamint – ha az előkészületet a törvény büntetni rendeli – előkészülete esetén.”

14. § Az Rtv. 76–91. §-ai és alcímei helyébe a következő rendelkezések és alcímek lépnek, ezzel egyidejűleg az Rtv. a következő 91/A–91/R. §-okkal és alcímekkel egészül ki:

„Értelmező rendelkezések

76. § E törvény adatkezelési rendelkezései alkalmazásában

1. rendőrségi adat: a Rendőrség által e törvény hatálya alá tartozó tevékenység során kezelt személyes adat,

2. rendőrségi adatkezelő szerv: az a rendőrségi szervezeti egység, amely az e törvény hatálya alá tartozó adatok tekintetében – törvény, a végrehajtására kiadott jogszabályok, valamint a miniszter, illetőleg az országos rendőrfőkapitány intézkedése figyelembevételével – az adatkezelésre vonatkozó döntéseket meghozza.

A rendőrségi adatkezelés és adatfeldolgozás általános szabályai

77. § (1) A Rendőrség feladatai ellátása során

a) bűnmegelőzési, bűnüldözési (a továbbiakban együtt: bűnüldözési) feladatai ellátásához szükséges személyes adatokat,

b) rendészeti és határrendészeti feladatainak ellátásához szükséges személyes adatokat,

c) az általa lefolytatott közigazgatási eljárásban részt vevők személyes adatait kezeli.

(2) A rendőrségi adatok kezelésének célja a bűnüldözés, a bűnmegelőzés, valamint a közrend, a közbiztonság és az államhatár rendjének, az érintett és mások jogainak, biztonságának és tulajdonának védelme.

78. § (1) Az e törvényben meghatározott központi rendőrségi adatállományokat a Rendőrségnek az országos rendőrfőkapitány által kijelölt szervezeti egysége (rendőrségi adatkezelő szerv) kezeli és dolgozza fel.

(2) A

a) megyei (budapesti) rendőr-főkapitányság adatait a rendőrfőkapitány,

b) rendőrkapitányság, illetve a határrendészeti kirendeltség adatait a rendőrkapitány, illetve a határrendészeti kirendeltség vezetője

által kijelölt szervezeti egység kezeli és dolgozza fel.

(3) A Rendőrség szervei a hatáskörükbe és illetékességükbe tartozó bűnüldözési, rendészeti, határrendészeti és közigazgatási ügyekben adatkezelést végeznek.

79. § A bűnüldözési, a rendészeti, a határrendészeti és a közigazgatási, valamint a belső igazgatási feladatokhoz kapcsolódó adatokat elkülönítetten kell kezelni, illetőleg feldolgozni.

80. § (1) A rendőrségi adatkezelő szerv, illetőleg a megbízási szerződés keretei között az adatfeldolgozó szerv [91/A. § (2) bekezdés] vezetője felelős a személyes adatok körében a jogosulatlan hozzáférés, adattovábbítás, nyilvánosságra hozatal, megváltoztatás vagy törlés megelőzését, illetőleg megakadályozását biztosító személyi és technikai védelem biztosításáért.

(2) A rendőrségi adatkezelő szerv, illetőleg a megbízási szerződés keretei között az adatfeldolgozó szerv [91/A. § (2) bekezdés] vezetője köteles gondoskodni arról, hogy a személyes adatok védelmének biztosítása érdekében

a) az érintett a rendőri szerv által kezelt, illetőleg továbbított adatairól – ha törvény kivételt nem tesz – kérelmére tájékoztatást kapjon, illetőleg gyakorolhassa a helyesbítéshez vagy a törléshez való jogát,

b) a helytelen adatok kijavításra kerüljenek,

c) a tárolt adatokat töröljék, ha azok kezelése jogellenes, az adatok tárolásának törvényben meghatározott határideje lejárt, illetve a törlést a bíróság vagy az adatvédelmi biztos elrendelte.

(3) A hozzáférési, helyesbítési és törlési jog gyakorlása csak akkor korlátozható, ha azt e törvény vagy az eljárásra irányadó törvény lehetővé teszi.

(4) A (2) bekezdés a) pontjában meghatározott jogok gyakorlásának megtagadását vagy korlátozását írásban indokolni kell. Az indokolás csak akkor mellőzhető, ha azt e törvény lehetővé teszi. Az érintett a korlátozás vagy az indokolás mellőzésének indokolatlanságára tekintettel a döntés felülvizsgálatát kérheti az adatvédelmi biztostól, illetőleg a személyes adatok védelméről és a közérdekű adatok nyilvánosságáról szóló törvény alapján a bírósághoz fordulhat. Erről az érintettet tájékoztatni kell.

A rendőrségi feladatok ellátásához szükséges adatok köre

81. § A Rendőrség az intézkedéssel érintett természetes személy személyazonosító adatait – nem magyar állampolgár esetében állampolgárságát is –, lakcímét, az ügyvel összefüggő adatait, továbbá a bűnüldözési célú adatkezelésekben a bűncselekményhez kapcsolódó kriminalisztikai jellegű adatokat kezeli. A Rendőrség törvény rendelkezése alapján azonosító kódokat használhat.

82. § (1) A Rendőrség a különleges adatok közül kezeli

a) a büntetett előéletre vonatkozó adatot, valamint

b) bűnüldözési tevékenysége során egyéb bünyügyi személyes adatot és az elkövetőnek vagy a sértettnek a bűncselekménnyel összefüggő egészségügyi adatát, továbbá

c) a külön törvényben szabályozott közigazgatási feladatköréhez kapcsolódóan az ott meghatározott különleges adatokat.

(2) A Rendőrség kezelheti azokat a különleges adatokat, amelyeknek kezeléséhez az érintett megfelelő tájékoztatás után írásban hozzájárult.

83. § A Rendőrség az e törvény alapján kezelhető személyes adatokat az alábbi forrásból gyűjti:

a) állampolgár bejelentése, kérelme, valamint feljelentés, panasz,

b) igazoltatás, képfelvétel, hangfelvétel, kép- és hangfelvétel,

c) DNS- és ujjnyomat minta elemzése,

d) bíróság, ügyészség, más hatóság vagy egyéb szerv értesítése,

e) törvény alapján más szervek által vagy külföldről továbbított adatok átvétele,

f) titkos információgyűjtés,

g) a jogszerűen, nyilvánosságra hozatal céljából készített és nyilvánosságra hozott adatállományban, név- és címjegyzékben – így különösen telefonkönyv, szaknévsor, statisztikai névjegyzék – szereplő adat,

h) az általa lefolytatott büntető-, szabálysértési vagy közigazgatási eljárásban gyűjtött adat.

84. § (1) A Rendőrség szervei az e törvényben meghatározott adatkezelési célból más rendőri, bűnüldöző, nemzetbiztonsági, igazságszolgáltatási és közigazgatási szervtől, valamint – törvény rendelkezése alapján – az adattal rendelkező más szervtől, a felhasználás céljának és jogalapjának megjelölésével adatokat vehetnek át. Az adatátvétel tényét mind az adatátadó, mind az adatátvevő szervnél dokumentálni kell.

(2) A Rendőrség a törvényben meghatározott feladatai teljesítése érdekében térítés nélkül adatot kérhet az alábbi nyilvántartásokból:

a) a polgárok személyi adatainak és lakcímének nyilvántartásából,

b) a személyi igazolvány nyilvántartásból,

c) az anyakönyvi nyilvántartásból,

d) az útiokmány-nyilvántartásból (külföldre utazásban korlátozott személyekre vonatkozó nyilvántartás, útlevelelre vonatkozó nyilvántartás),

e) a társadalombiztosítási nyilvántartásból,

f) az adóhatóság által vezetett nyilvántartásból,

g) a közúti közlekedési nyilvántartásokból (az engedély-nyilvántartás, a járműnyilvántartás, a származás-ellenőrzési nyilvántartás, az okmánytár, a parkolási igazolvány nyilvántartás és az előzetes eredetiségvizsgálati nyilvántartás),

h) a bűnügyi nyilvántartásból (a büntettek, a kényszerintézkedés alatt állók, a büntetőeljárás alatt állók, az ujj- és tenyérnyomatok, a fényképek, valamint a DNS-profilok nyilvántartása),

i) a büntetés-végrehajtási intézetekben fogvatartottak nyilvántartásából,

j) a központi idegenrendészeti nyilvántartásból,

k) a menekültügyi nyilvántartásból,

l) a határrendészeti nyilvántartásból,

m) a személyszállítást végző légi fuvarozóknak a légi közlekedésről szóló törvény alapján kezelt adatokat tartalmazó adatbázisából,

n) az ügyészség büntetőeljárás szakterületének ügyviteli nyilvántartásából,

o) a bíróságok által vezetett nyilvántartásokból (cégnyilvántartás, társadalmi szervezetek és alapítványok nyilvántartása, gondnokoltak névjegyzéke),

p) a bírósági ügyviteli nyilvántartásból,

r) az ingatlan-nyilvántartásból,

s) az egyéni vállalkozói igazolvánnyal rendelkező vállalkozók nyilvántartásából,

t) a közjegyzői zálogjogi nyilvántartásból.

(3) Az általános munkarend korlátaitól függetlenül kérhető adat a (2) bekezdés a), d), i), j), k) és m) pontjaiban felsorolt nyilvántartásokból, a közúti közlekedési nyilvántartások közül az engedély-nyilvántartásból és a járműnyilvántartásból, valamint a bűnügyi nyilvántartások közül a büntettek nyilvántartásából. Az adatkéréseket hiányos és töredékadatok esetén is teljesíteni kell.

(4) A Rendőrség által történő adatátvétel, valamint adatfelhasználás jogszerűségéért az átvevő rendőri szerv vezetője tartozik felelősséggel. Az adattovábbítás tényét mind az adatátadó, mind az adatátvevő szervnél dokumentálni kell.

85. § (1) A Rendőrségnek a bűnügyi és egyéb rendőrségi statisztika készítésére felhatalmazott szerve a rendőrségi adatokat – kivéve a titkos információgyűjtésben érintett személyek, a fedett nyomozók, a védett tanúk és egyéb közreműködők adatait – statisztikai célra felhasználhatja. A személyazonosításra alkalmas adatokat a statisztikai feldolgozás befejezésekor, az adatok teljességének és összefüggésének ellenőrzését követően, de legkésőbb a tárgyidőszakot követő egy éven belül törölni kell.

(2) A Rendőrség a Központi Statisztikai Hivatal részére az (1) bekezdésben meghatározott adatokat statisztikai célra személyazonosításra alkalmatlan módon átadhatja.

(3) A Rendőrségnek a bűnügyi és egyéb rendőrségi kriminalisztikai tudományos kutatás végzésére felhatalmazott szerve a rendőrségi adatokat – kivéve a titkos információgyűjtésben érintett személyek, a fedett nyomozók, a védett tanúk és egyéb közreműködők adatait – tudományos kutatási célra a személyes adatok védelméről és a közérdekű adatok nyilvánosságáról szóló törvénynek a tudományos kutatás céljára felvett vagy tárolt adatok kezelésére vonatkozó rendelkezéseinek figyelembevételével felhasználhatja. A személyazonosításra alkalmas adatokat a kriminalisztikai kutatás befejezésekor törölni kell.

86. § (1) Rendőrségi adat a schengeni vívmányokat alkalmazó államok, valamint az Európai Unió által létrehozott nemzetközi bűnüldöző szervezetek részére az Európai Unió jogi aktusának végrehajtását szolgáló törvény, illetőleg két- vagy többoldalú nemzetközi szerződés alapján az e törvényben meghatározott célból adható át.

(2) Az (1) bekezdés szerinti adattovábbítást megelőzően az adatátadónak meg kell tennie a szükséges intézkedéseket annak érdekében, hogy időszerűtlen vagy pontatlan adatok ne kerülhessenek továbbításra.

87. § Rendőrségi adat harmadik ország, valamint a 86. § (1) bekezdése szerinti nemzetközi szervezeteken kívüli nemzetközi szervezet részére nemzetközi szerződés vagy nemzetközi megállapodás alapján az e törvényben meghatározott célból és csak akkor továbbítható, ha a harmadik ország, illetőleg nemzetközi szervezet a személyes adatok megfelelő védelmét biztosítja.

88. § (1) A rendőrségi adatkezelőnek az adatátadásokról adattovábbítási nyilvántartást kell vezetnie. Az adattovábbítási nyilvántartás célja az érintett tájékoztatói jogának, illetve az adatátadások jogszerűsége ellenőrzésének biztosítása.

(2) Az adattovábbítási nyilvántartás tartalmazza:

a) az adattovábbítás célját, jogalapját, időpontját,
b) az adatigénylő szerv és személy azonosító adatait,
c) az adattovábbítással érintett személy azonosításához szükséges adatokat,

d) a továbbított adatfajták megnevezését.

(3) Az adattovábbítási nyilvántartásból adat továbbítható:

a) az érintettnek saját adata tekintetében, kivéve, ha a törvény a tájékoztatást kizárta vagy korlátozta,

b) az adatvédelmi biztosnak,

c) az adatvédelmi ellenőrzésre feljogosított szerv képviselőjének,

d) az adatkezelő szerv vezetőjének,

e) az adatátvevő szerv vezetőjének a szerv részéről adatátvételt végzők tevékenységének ellenőrzése céljából,

f) bűnüldöző szervezeteknek a jogosulatlan adatkezelés miatt folytatott büntetőeljárás során a tényállás tisztázása céljából.

(4) Az adattovábbítási nyilvántartásba való betekintést és az abból történő adattovábbítást dokumentálni kell.

(5) Az adattovábbítási nyilvántartást húsz év után meg kell semmisíteni.

89. § A Rendőrség ügyviteli célból az eljárásban részt vevők személyazonosító- és lakcímadatait, továbbá az ügy azonosító adatait az eljárás megindításától az alapul szolgáló irat selejtezéséig kezeli.

A Rendőrség bűnüldözési adatkezelése

90. § (1) A Rendőrség által bűnüldözési célból gyűjtött és tárolt személyes adatokat – ha törvény eltérően nem rendelkezik – csak bűnüldözési célra lehet felhasználni. Személyes adatok kezelését bűnüldözési célra azokra az adatokra kell korlátozni, amelyek tényleges veszély elhárításához, illetőleg meghatározott bűncselekmény megelőzéséhez, felderítéséhez, bizonyításához szükségesek.

(2) A Rendőrség más szervektől, illetőleg külföldről bűnüldözési célból átvett adatot attól eltérő célra nem

használhatja fel és nem továbbíthatja. Az adatátvétel tényét mind az adatátadó, mind az adatátvevő szervnél dokumentálni kell.

(3) A faji eredetre, vallási meggyőződésre, szexuális magatartásra és politikai véleményre utaló különleges adat csak akkor kezelhető, ha az bűnüldözési tevékenység során felmerülő bűncselekmény tényállási eleméhez tartozik, vagy ahhoz az érintett írásban hozzájárult.

(4) A Rendőrség a bűnüldözési feladatai ellátása során a személyi azonosítót és az adóazonosító jelet az alábbiak szerint kezelheti:

a) bűnüldözési adatkezeléseikhez a személyi azonosítót az érintettől kérheti, annak használatával a személyi adat- és lakcímnnyilvántartásból igényelheti a polgárok személyi adatainak és lakcímének nyilvántartásáról szóló törvényben meghatározott adatokat, továbbá – ha a személyi azonosító használatának jogszabályban előírt feltételei e hatóságnál fennállnak – továbbíthatja más nyomozó hatóság-
nak,

b) az adóazonosító jelet – ha annak segítségével az adózással kapcsolatos adatok megismerése az adózással összefüggő büntetőeljárás megindítása vagy lefolytatása céljából szükséges – kérheti az érintettől, az adóhatóságtól, illetőleg más nyomozó hatóságtól.

91. § A bűnüldözési adatkezelés során a tényeken alapuló adatokat meg kell különböztetni a következtetésen, véleményen, elemzésen vagy becslésen alapuló adatoktól. A bűnüldözési adatok különböző fajtáit helyes és megbízható voltuk mértékére utaló jelzéssel kell ellátni. A jelzés módjának részletes szabályait a miniszter állapítja meg.

91/A. § (1) A rendőrségi adatkezelő szerv az e törvényben meghatározott bűnüldözési feladatok ellátása céljából bűnüldözési adatállományban kezeli az alábbi adatokat:

a) a felderítetlenül maradt bűncselekmény kriminalisztikai szempontból fontos jellemzőit a bűncselekmény elkövetőjének felderítéséig vagy – ennek hiányában – a bűncselekmény büntethetőségének elévüléséig;

b) a bűncselekmény helyszínén rögzített nyomokat, anyagmaradványokat, eszközöket és szagmintákat a
c) pontban meghatározott ideig;

c) a szándékos bűncselekmény elkövetésének megalapozott gyanúja miatt kihallgatott személy adatait, személyleírását, fényképét, továbbá hang- és szagmintáját, valamint az elvégzett kriminalisztikai szakértői vizsgálatok adatait a bűncselekmény büntethetőségének elévülésétől vagy elítélés esetén a büntetett előlethez fűződő hátrányok alóli mentesítéstől számított húsz évig;

d) a Rendőrségen fogvatartott, a házi őrizet, illetve a lakhelyelhagyási tilalom alá helyezett és azon személyek adatait, akikkel szemben távollattartást rendeltek el, valamint akiknek óvadék vagy biztosíték letétbe helyezését engedélyezték, a bűncselekmény büntethetőségének elévüléséig vagy elítélés esetén a büntetett előlethez fűződő hátrányok alóli mentesítésig;

e) súlyos bűncselekmény esetén vagy ha a bűncselekmény

1. élet, testi épség, személyes szabadság és erőszakkal elkövetett tulajdon elleni bűntett, illetve az embercsempészet és az emberkereskedelem három évig terjedő szabadságvesztéssel fenyegetett alakzata,
2. nemi erkölcs elleni bűncselekmények három évig terjedő szabadságvesztéssel fenyegetett alakzata,
3. gyermekkorú személy sérelmére elkövetett, három évig terjedő szabadságvesztéssel fenyegetett bűntett,
4. üzletszerűen vagy bűnszövetségben elkövetett, három évig terjedő szabadságvesztéssel büntetendő,
5. visszaélés kábítószerrel, visszaélés kábítószerek-prekurzorral, visszaélés nukleáris anyaggal, visszaélés radioaktív anyaggal, visszaélés atomenergia alkalmazásával,
6. pénzhamisítás elősegítése, készpénz-helyettesítő fizetési eszköz hamisítás, készpénz-helyettesítő fizetési eszközzel visszaélés, pénzmosás, a közélet tisztasága, valamint a nemzetközi közélet tisztasága elleni bűncselekmények öt évet el nem érő szabadságvesztéssel büntetendő alakzata,

a bűncselekmény elkövetésével gyanúsított személyek és kapcsolataik adatait, kriminalisztikai szempontból fontos jellemzőit húsz évig vagy a nemzetközi kötelezettségvállalásban meghatározott ideig;

f) a nemzetközi kötelezettségvállalás alapján mindazon személyek, cselekményeik, valamint kapcsolataik adatait, akikkel szemben nemzetközi bűnüldözési vagy egyéb nyomozási intézkedéseket kell foganatosítani, a büntethetőség elévüléséig vagy a nemzetközi kötelezettségvállalásban meghatározott ideig;

g) a szervezett bűnözésre utaló cselekményekben érintett, illetőleg a bűnözői csoportban résztvevő vagy azzal együttműködő személyek, valamint kapcsolataik adatait és kriminalisztikai szempontból fontos jellemzőit az érintett személyre vonatkozóan keletkezett utolsó adatot követő húsz évig;

h) az egyes bűncselekmények nyomozása során a felderítés és a bizonyítás kapcsán keletkező iratokban szereplő személyekről, azok kapcsolatairól, eljárási helyzetéről, a hozzá fűződő nyomozási adatokról az ügyben hozott jogerős ítéletig vagy a nyomozás megszüntetése esetén a bűncselekmény büntethetőségének elévüléséig.

(2) Az (1) bekezdés szerinti adatállományok tekintetében adatfeldolgozóként csak államigazgatási szervvel köthető megbízási szerződés.

91/B. § A rendőrségi adatkezelő szerv vezetője a 91/A. § (1) bekezdés e)–h) pontjaiban meghatározott adatok tekintetében – ha bűnüldözési célból elengedhetetlen, továbbá ha az érintett vagy mások jogainak védelme érdekében szükséges – az érintett személy tájékoztató, helyesbítési és törlési jogának gyakorlását – írásban, indoko-

lással ellátva – megtagadhatja vagy korlátozhatja. Az indokolás mellőzhető, ha az a Rendőrség bűnüldözési feladatának ellátását akadályozza, vagy mások jogainak sérelmével jár. Az indokolás mellőzése esetén a megtagadás okaként e rendelkezésre kell hivatkozni. Az adat-hozzáférési, helyesbítési és törlési jog korlátozása nem érinti a büntetőeljárásban résztvevőknek a büntetőeljárásról szóló törvényben biztosított jogainak gyakorlását.

91/C. § (1) A Rendőrség bűnüldözési célból jogosult átvenni és az egyedi ügghöz kapcsolódóan kezelni a bűnügyi nyilvántartásban szereplő adatokat, valamint a hatáskörébe tartozó üggyel összefüggésben a 84. § (2) bekezdésében foglaltakon túlmenően egyéb, általa jogszerűen kezelhető adatot igényelhet bármely adatkezelő szervtől. A Rendőrség az adatszolgáltatás teljesítésére határidőt jelölhet meg. A megkeresett adatkezelő szerv – ha törvény eltérően nem rendelkezik – köteles a Rendőrség jogszerű adatszolgáltatás iránti igényét teljesíteni.

(2) A Rendőrség a bűnüldözési feladatai ellátása céljából – személy- és tárgykörözés során, illetőleg lakhelyelhagyási tilalom, házi őrizet elrendelése vagy biztosíték letétbe helyezésének engedélyezése esetén, továbbá nemzetközi kötelezettségvállalás alapján – jelzés elhelyezését rendelheti el az alábbi nyilvántartásokban:

a) a polgárok személyi adatainak és lakcímének nyilvántartása,

b) az országos gépjármű- és gépjárművezetői nyilvántartás,

c) a külföldre utazásban korlátozott személyekre és az útlevelekre vonatkozó nyilvántartás,

d) a büntettek (bírósg által jogerősen elítéltek) nyilvántartása,

f) a büntetés-végrehajtási intézetekben fogvatartottak nyilvántartása,

g) a határrendészeti nyilvántartás,

h) az ingatlan-nyilvántartás, és

i) a cégnyilvántartás.

(3) A jelzés elrendelésekor a kért intézkedés vagy adatszolgáltatás célját meg kell jelölni. A jelzésben a rendőri szerv az érintett feltartóztatását vagy adatváltozás esetén értesítés adását kérheti. A jelzéssel érintett nyilvántartást kezelő szerv a Rendőrség megkeresésében foglaltakat köteles teljesíteni.

(4) A Rendőrség a jelzés elhelyezését köteles megszüntetni, illetőleg a megszüntetést kezdeményezni, ha az elhelyezés elrendelésének jogalapja megszűnt, illetőleg a kért intézkedés vagy adatszolgáltatás teljesült.

(5) A jelzés elhelyezésének elrendeléséért és megszüntetéséért, illetve a kért intézkedésért a jelzés elhelyezését kérő rendőri szerv vezetője a felelős.

(6) Ha a Rendőrség más adatállományból bűnüldözési célból adatot vesz át, erről az érintett tájékoztatására – a (2) bekezdés szerinti jelzésselhelyezés kivételével – a 91/B. § rendelkezései az irányadóak. A jelzés elhelyezéséről, annak okáról és a jelzés alapján tett intézkedésről – a Rendőrség bűnüldözési feladata teljesítésének biztosítása

érdekében – a Rendőrség és a jelzést tartalmazó nyilván-
tartást kezelő szerv az érintettet nem tájékoztathatja. A tá-
jékoztatási korlátozásról a rendőri szerv köteles az adat-
igényléssel, illetőleg a jelzés elhelyezésével egyidejűleg
tájékoztatni az adatszolgáltatót.

91/D. § A Rendőrség bűnüldözési adatállományába
csak a Rendőrség hozzáférési jogosultsággal rendelkező
munkatársa, a Rendőrség működését ellenőrző szerv erre
felhatalmazott tagja, az irányító minisztériumnak a mi-
niszter által kijelölt munkatársa, az adatvédelmi biztos és
munkatársa, az ügyész, továbbá törvény által feljogosított
más szerv képviselője tekinthet be, kérhet felvilágosítást
vagy értesítést.

91/E. § (1) A bűnüldözési adatállományból más bűn-
döző szerv részére – kérelemre – az adatigénylő hatásköré-
be és illetékességébe tartozó feladatai ellátásához szüksé-
ges és törvény alapján általa kezelhető adatok továbbítha-
tók.

(2) A rendőri szervek között bűnüldözési adat csak ak-
kor továbbítható, ha az adat az igénylő rendőri szerv hatás-
körébe és illetékességébe tartozó feladat ellátásához tör-
vény alapján szükséges. Az adatátvétellel kapcsolatos korlá-
tozásokat és egyéb rendelkezéseket ebben az esetben is al-
kalmazni kell.

(3) Az (1)–(2) bekezdésben foglaltakon kívül – törvény-
ben meghatározott feladataik teljesítéséhez – bűnüldözési,
nemzetbiztonsági, illetőleg honvédelmi célra bűnüldözési
adatok továbbíthatók:

- a) a bíróság,
- b) az ügyészség,
- c) a nemzetbiztonsági szolgálatok,
- d) a vám- és pénzügyőrség bűnüldöző szerve,
- e) a honvédelmi igazgatás szervei,
- f) a büntetés-végrehajtás szerve, továbbá
- g) az igazságügyért felelős minisztérium nemzetközi
bűnügyi együttműködésért felelős szerve
részére.

(4) Bűnüldözési adat – a (2) és (3) bekezdésben foglalta-
kon kívül – továbbítható más közigazgatási szervezetnek, to-
vábbá magánszemélynek, más jogi személynek vagy jogi
személyiséggel nem rendelkező szervezetnek, feltéve, ha

- a) a kérelmező az igényelt adat kezelésére bűnüldözés-
sel, bűnmegelőzéssel vagy büntetés-végrehajtással köz-
vetlenül összefüggő célból törvény alapján jogosult, to-
vábbá,
- b) az a) pontban foglaltaktól eltérő célra is, ha a továb-
bítás a közbiztonságot súlyosan vagy közvetlenül fenyege-
tő veszély elhárításához szükséges, továbbá,
- c) ha az adattovábbításra minden kétséget kizáróan az
érintett érdekében kerül sor, és ahhoz hozzájárult.

91/F. § (1) A Rendőrség bűnüldözési adatot a schengeni
vívmányokat alkalmazó állam bűnüldöző és igazságzol-
gáltatási szervei részére bűnüldözési, bűnmegelőzési és
büntetés-végrehajtási célból, valamint továbbfelhasználás
céljából a 91/E. § (4) bekezdésében foglaltak szerint to-
vábbíthat.

(2) A Rendőrség bűnüldözési adatot harmadik ország
részére bűnüldözési, bűnmegelőzési vagy büntetés-végre-
hajtási célból – a 87. §-ban meghatározottak alapján – to-
vábbíthat.

91/G. § A bűnüldözési adatok továbbítását az adatkeze-
lőnél írásban kell kérelmezni. A kérelemnek tartalmaznia
kell az igénylő szerv – ezen belül a felhatalmazott sze-
mély – nevét, az adatkérés célját és indokát.

91/H. § A Rendőrség a törvényben meghatározott bűn-
dözési feladatai teljesítése érdekében az adott bűncse-
lekmény felderítése és nyomozása során bűnüldözési adat-
állományait közigazgatási adatállományával, illetőleg
más bűnüldözési adatállománnyal összekapcsolva egyedi
adatkezelést végezhet. Az összekapcsolást az adott ügyvel
kapcsolatos eljárás befejezése után meg kell szüntetni. Az
összekapcsolás során keletkezett olyan új adatokat, ame-
lyek a büntetőeljárás során nem kerülnek felhasználásra,
haladéktalanul törölni kell.

91/I. § (1) A rendőrségi adatállományokban tárolt bűn-
dözési adatok időszerűségét, a tárolási cél fennállását és
a tárolási határidők lejártát évente felül kell vizsgálni.

(2) A bűnüldözési adatokat a 80. § (2) bekezdés b) és
c) pontjában meghatározott esetben javítani vagy törölni
kell. A javítást vagy törlést legkésőbb az éves felülvizsgá-
latkor, illetőleg ezt megelőzően a következő továbbításkor
vagy feldolgozáskor kell elvégezni.

(3) A bűnüldözési célból kezelt személyes adatok kija-
vítását és törlését – törvény eltérő rendelkezése hiányá-
ban – úgy kell elvégezni, hogy az eredeti adatok az azok
megőrzésére irányadó időtartam lejártáig felismerhetők
maradjanak.

(4) A bűnüldözési adatok tárolási határidejébe nem szá-
mít be az az év, amelynek napján az adat felvétele, illető-
leg nyilvántartásba vétele történt.

A rendészeti adatkezelés

91/J. § (1) A Rendőrség kezeli

a) a gyülekezési jog hatálya alá tartozó rendezvények
törvényben meghatározott bejelentési adatait, illetve a
gyülekezési jog hatálya alá nem tartozó, rendőri biztosítást
igénylő rendezvények rendezőire, szervezőire vonatkozó
adatokat két évig,

b) a sportrendezvények látogatásától a szervező által
eltiltott vagy a sportpályákról a szabálysértési hatóság által
kitiltott személyek természetes személyazonosító adatait,
lakcímét, állampolgárságát, személyazonosságát igazoló
igazolvány számát, azonosításra alkalmas fényképét,
sportszervezethez való kötődését, az elkövetett cselek-
mény minősítését, a kitiltás vagy eltiltás hatályát annak le-
járártól számított egy évig.

(2) A (1) bekezdés b) pontja szerinti adatállományból a
Rendőrség adatokat továbbíthat a sportrendezvény szerve-
zőjének, a sportszervezetnek a rendezvények biztonságá-

nak védelme, valamint külföldre a közrend és közbiztonság, valamint mások jogai védelme céljából.

A határrendészeti adatkezelés

91/K. § A Rendőrség a határforgalom ellenőrzése során az államhatáron átlépő személy által bemutatott okmányok, valamint a határátlépés során használt gépjármű adatait összeveti az alábbi nyilvántartások adataival:

- a) beutazási és tartózkodási tilalom hatálya alatt állók nyilvántartása,
- b) körözési információs rendszer,
- c) kényszerintézkedés alatt állók nyilvántartása,
- d) útiokmány-nyilvántartás,
- e) személyi adat- és lakcímnnyilvántartás,
- f) személyazonosító igazolványokra vonatkozó nyilvántartás,
- g) közúti közlekedési nyilvántartás, járműnyilvántartás,
- h) Schengeni Információs Rendszer.

91/L. § (1) A Rendőrség a jogszerű tartózkodás időtartamának ellenőrzése céljából a határrendészeti adatállományban kezeli a határátlépéstől számított hat hónapig a határon átlépő, külön törvény szerinti harmadik országbeli állampolgárok

- a) családi és utónevét,
- b) születési idejét (év, hó, nap),
- c) nemét,
- d) állampolgárságát,
- e) úti okmányának számát, típusát,
- f) vízumának számát, típusát.

(2) A Rendőrség az (1) bekezdés szerinti nyilvántartásból törvényben meghatározott feladat teljesítése érdekében adatot szolgáltat a bíróságnak, az ügyészségnek, a nyomozó hatóságnak, az idegenrendészeti hatóságnak, a menekültügyi hatóságnak, továbbá a nemzetbiztonsági szolgálatoknak.

(3) A Rendőrség a határrendészeti adatállományból a 86. § és 87. § figyelembevételével külföldre határrendészeti, bűnüldözési, bűnmegelőzési célból, valamint az érintett vagy mások jogának védelme céljából továbbíthat adatot.

91/M. § (1) A Rendőrség a határforgalom-ellenőrzés során – az illegális bevándorlás elleni intézkedések elősegítése céljából – az utasok repülésre történő bejelentkezése befejezésének időpontjától jogosult a személyszállítást végző légi fuvarozótól a (2) bekezdésben felsorolt adatokat kérni azokról az utasokról, akiket nem az Európai Unió valamely tagállamának vagy a schengeni vívmányoknak az Európai Unió keretében történő beillesztéséről szóló jegyzőkönyv 6. cikke alapján az Európai Unió Tanácsával kötött, a schengeni vívmányok végrehajtásában, alkalmazásában és fejlesztésében való részvételről szóló megállapodásban részes állam területéről szállít a személyszállítást végző légi fuvarozó a Magyar Köztársaság területére.

(2) A Rendőrség az (1) bekezdés alapján a következő adatokat kezeli:

a) az utas családi és utónevét, születési idejét, állampolgárságát, illetve a hontalan státuszát, úti okmányának számát és típusát, az indulási állomást,

b) a légi járművön szállított utasok létszámát,

c) a Magyar Köztársaság területére történő beutazási határátkelőhelyet,

d) a tervezett indulási és a célállomásra történő érkezési időt.

(3) A Rendőrség a (2) bekezdésben felsorolt adatokat a határforgalom-ellenőrzés végrehajtásának céljából nyilvántartja. A nyilvántartott adatot az utas beléptetését vagy beléptetésének megtagadását követően, de legkésőbb az adatok átvételétől számított huszonnégy órán belül törli, kivéve, ha arra határrendészeti feladatainak végrehajtásához, illetve büntető- vagy szabálysértési eljárás lefolytatásához szüksége van. A határrendészeti feladat végrehajtását követően, illetve a büntető- vagy szabálysértési eljárás jogerős befejezésekor a nyilvántartott adatot haladéktalanul törölni kell.

91/N. § A Rendőrség a személyek határátlépésére irányadó szabályok közösségi kódexének (Schengeni határellenőrzési kódex) létrehozásáról szóló, 2006. március 15-i 562/2006/EK európai parlamenti és tanácsi rendelet (Közösségi Kódex) II. melléklete szerinti adatokat egy évig kezeli.

91/O. § (1) Ha

a) a beutazási és tartózkodási tilalom hatálya alatt állók nyilvántartása,

b) a vízumnyilvántartás,

c) a körözési információs rendszer,

d) a Schengeni Információs Rendszer

üzemzavar miatt elektronikus úton nem érhető el, a Rendőrség a határellenőrzési feladatok folyamatos biztosítása érdekében technikai másolatot készíthet és alkalmazhat.

(2) A technikai másolat az üzemzavar elhárításáig, legfeljebb hat óra időtartamig tárolható, ezt követően az adatot haladéktalanul meg kell semmisíteni.

(3) A technikai másolat készítésének tényét a másolatot biztosító szervnél, illetve a Rendőrségnél is dokumentálni kell.

(4) A Rendőrség a technikai másolat naplóadatait az üzemzavar elhárítását követő négy órán belül köteles a központi nyilvántartást vezető szervnek átadni.

A közlekedési adatkezelés

91/P. § (1) A rendőri intézkedéssel járó közúti baleset során az érintett kérheti a balesetben érintett többi személy név és lakcím adatát, jogi személy, jogi személyiséggel nem rendelkező szervezet megnevezését, székhelyének (telephelyének) címét, a jármű hatósági jelzésének adatát, a kötelező gépjármű-felelősségbiztosítási kötvény számát és a biztosítóintézet megnevezését. Az intézkedő rendőr az adatokat az érintettel a helyszínen közli.

(2) A Rendőrség a közúti balesettel érintett írásos kérelmére igazolást ad a baleset idejéről, helyéről, továbbá az (1) bekezdésben felsorolt adatokról.

(3) A (2) bekezdésben megjelölt adatokat az eljáró rendőri szerv a balesettel érintett, illetve a biztosítóintézet kérelmére a kárrendezési eljárás lefolytatásához a biztosítóintézetnek megküldi.

A közigazgatási adatkezelés

91/Q. § (1) A Rendőrség a közigazgatási feladatainak ellátása céljából – a külön törvény alapján kezelhető adatokon kívül – kezeli:

a) a nukleáris, a radioaktív anyag, az ionizáló sugárzást létrehozó berendezés, a kábítószer, a pszichotróp anyag, a kábítószer-prekursor, a polgári felhasználású robbanóanyag, a pirotechnikai termék (a továbbiakban együtt: közbiztonságra veszélyes anyag és eszköz) gyártására, kereskedelmére, az ország területére történő behozatalára, kivitelére, átszállítására, megszerzésére, felhasználására, tárolására, szállítására, a haditechnikai termékek gyártására és a kapcsolódó szolgáltatásokra vonatkozó engedéllyel rendelkezők, ezzel kapcsolatban bejelentést tevők adatait, a nukleáris létesítményekben foglalkoztatott személyek személyazonosító és lakcím adatait, a közbiztonságra veszélyes anyaggal és eszközzel tevékenységet végző személyek személyazonosító és lakcím adatait az engedélyben, valamint a bejelentésben szereplő, a közbiztonságra veszélyes anyag és eszköz gyártó és tároló helyét, továbbá a gyártási engedéllyel rendelkezők adatait, valamint az engedély kiadásának, illetőleg visszavonásának feltételeit igazoló adatokat a határozatban szereplő jogosultság megszűnésétől számított tíz évig,

b) a pártfogó felügyelet alatt állók és a bíróság által tiltottak adatait, továbbá a foglalkozástól, a járművezetéstől eltiltottak adatait azokban az esetekben, amikor a foglalkozás gyakorlásához szükséges engedély kiadása a Rendőrség hatáskörébe tartozik öt évig, illetőleg ezek hatályának lejártáig,

c) külön jogszabályban meghatározottak szerint a Rendőrség által kiadott engedély alapján, illetve a Rendőrség hatósági ellenőrzési jogkörébe tartozó tevékenységet folytató személyek azonosításához szükséges, továbbá az engedély tárgyával, illetve az ellenőrizendő tevékenységgel összefüggő adatokat az engedély időtartamának lejártától, illetve visszavonásától számított tíz évig, illetőleg a külön jogszabályban meghatározott ideig,

d) az ismeretlen holttestek és a rendkívüli halálesetek jellemzőit a holttest azonosításáig, illetve a holttest megtalálásától vagy a haláleset bekövetkezésétől számított húsz évig,

e) a szakhatósági és engedélyezési nyilvántartási rendszerben a kiadott engedély és szakhatósági hozzájárulás alapján az engedéllyel és szakhatósági hozzájárulással érintett személy személyazonosító és lakcím adatát, továbbá az engedély tárgyával, illetve a szakhatósági hozzájárulással folytatott tevékenységgel összefüggő adatokat az engedély időtartamának lejártától, illetve a visszavonástól számított két évig.

(2) A Rendőrség az (1) bekezdés a) pontja alapján vezetett nyilvántartásban szereplő személyek személyazonosító és lakcímadatainak megállapításához, illetőleg egyeztetéséhez a polgárok személyi adatainak és lakcímének nyilvántartásáról szóló törvényben meghatározott adatokat – a személyi azonosító használatával – igényelheti a személyi adat- és lakcímnnyilvántartás szervétől, valamint a személyi azonosítót e nyilvántartásaiban belső azonosítóként használhatja.

(3) A Rendőrség adatkezelő szerve a közigazgatási adatállományaiából adatot adhat át azoknak a közigazgatási, igazságszolgáltatási, nemzetbiztonsági szervezeteknek, amelyek törvény alapján jogosultak az igényelt adat kezelésére. Adatot továbbíthat továbbá – feltéve, ha az adattovábbítást más törvény nem zárja ki, valamint, ha az érintett érdekét vagy a Rendőrség bűnüldözési, illetőleg közrendvédelmi tevékenységét nem veszélyezteti – annak a jogi személynek, jogi személyiséggel nem rendelkező szervezetnek vagy magánszemélynek, aki az adat felhasználásához fűződő jogát vagy jogos érdekét igazolja.

(4) A Rendőrség adatkezelő szerve az (1) bekezdésben meghatározott közigazgatási adatállományban keletkezett adatokat külföldre – a 86. § és 87. § alapján – az eredeti adatkezelési célból, továbbá bűnüldözés, bűnmegelőzés vagy büntetés-végrehajtás céljából, a közrend és a közbiztonság, valamint az érintett és mások jogának védelme céljából továbbíthat.

91/R. § A 91/Q. § (1) bekezdés szerinti adatállományokat a Rendőrségnek az országos rendőrfőkapitány által kijelölt szerve dolgozza fel.”

15. § (1) Az Rtv. 100. §-ának (1) bekezdése a következő k) ponttal egészül ki:

[Felhatalmazást kap a Kormány, hogy rendeletben]

„k) állapítsa meg a kényszerítő eszközök rendszeresítésére vonatkozó szakmai követelményeket és eljárási szabályokat.”

(2) Az Rtv. 101. §-a (1) bekezdésének e) pontja helyébe a következő rendelkezés lép:

[Felhatalmazást kap a miniszter, hogy rendelettel állapítsa meg]

„e) a Rendőrség szolgálati szabályzatát, ennek részeként a határrendészeti feladatok, a rendőri intézkedések, a kényszerítő eszközök, a lőfegyverhasználat és a csapaterő alkalmazásának részletes eljárási szabályait, a Rendőrségnek a terrorcselekmények elhárításával, személy- és objektumvédelemmel, a polgári repülés biztonságával összefüggő feladatait, a szolgálati formákat, az előjárói és feljebbvalói viszonyt, a rendőri magatartás szabályait, az egyenruha viselésének rendjét, a rendőr más kereső foglalkozásának lehetőségét, a Rendőrségnél rendszeresített munkakörök átminősítésének rendjét,”

(3) Az Rtv. 101. §-a (1) bekezdésének g) pontja helyébe a következő rendelkezés lép:

[Felhatalmazást kap a miniszter, hogy rendelettel állapítsa meg]

„g) a rendőrségi adatok kezelésére jogosult szervek feladatait, az adatok kezelésének és feldolgozásának technikai szabályait, valamint a bűnüldözési adatok helyessége, megbízhatósága és felhasználhatósága jelölésének módját,”

(4) Az Rtv. 101. §-ának (1) bekezdése a következő m) ponttal egészül ki:

[Felhatalmazást kap a miniszter, hogy rendelettel állapítsa meg]

„m) a kényszerítő eszközök típusát, fajtáját.”

16. § Az Rtv. 104. §-ának helyébe a következő rendelkezés lép:

„Az Európai Unió jogának való megfelelés

E törvény a következő uniós jogi aktusoknak való megfelelést szolgálja:

a) a személyek határátlépésére irányadó szabályok közösségi kódexének (Schengeni határellenőrzési kódex) létrehozásáról szóló, 2006. március 15-i 562/2006/EK európai parlament és tanácsi rendelet 16. cikke,

b) a személyek határátlépésére irányadó szabályok közösségi kódexének (Schengeni határellenőrzési kódex) létrehozásáról szóló, 2006. március 15-i 562/2006/EK európai parlamenti és tanácsi rendelet 12. cikk (4) bekezdése,

c) a gyorsreagálású határvédelmi csapatok felállítására szolgáló eljárás bevezetéséről, valamint a 2007/2004/EK tanácsi rendeletnek ezen eljárás tekintetében történő módosításáról és a kiküldött határőrök feladatai és hatáskörei szabályozásáról szóló, 2007. július 11-i 863/2007/EK európai parlamenti és tanácsi rendelet által módosított, az Európai Unió Tagállamai Külső Határain Való Operatív Együttműködési Igazgatásért Felelős Európai Ügynökség felállításáról szóló, 2004. október 26-i 2007/2004/EK tanácsi rendelet 10. cikk (2) bekezdése,

d) az Európai Unió Tagállamai Külső Határain Való Operatív Együttműködési Igazgatásért Felelős Európai Ügynökség felállításáról szóló, 2004. október 26-i 2007/2004/EK tanácsi rendelet 11. cikke,

e) a fuvarozóknak az utasokkal kapcsolatos adatok közlésére vonatkozó kötelezettségéről szóló, 2004. április 29-i 2004/82/EK tanácsi irányelv 3. cikke és a 6. cikk (1) bekezdése,

f) a személyek határátlépésére irányadó szabályok közösségi kódexének (Schengeni határellenőrzési kódex) létrehozásáról szóló, 2006. március 15-i 562/2006/EK európai parlamenti és tanácsi rendelet,

g) a gyorsreagálású határvédelmi csapatok felállítására szolgáló eljárás bevezetéséről, valamint a 2007/2004/EK tanácsi rendeletnek ezen eljárás tekintetében történő módosításáról és a kiküldött határőrök feladatai és hatáskörei szabályozásáról szóló, 2007. július 11-i 863/2007/EK európai parlament és tanácsi rendelet 6. cikk (8) bekezdése, valamint e rendelet által módosított, az Európai Unió

Tagállamai Külső Határain Való Operatív Együttműködési Igazgatásért Felelős Európai Ügynökség felállításáról szóló, 2004. október 26-i 2007/2004/EK tanácsi rendelet 10. cikk (8) bekezdése,

h) a személyek határátlépésére irányadó szabályok közösségi kódexének (Schengeni határellenőrzési kódex) létrehozásáról szóló, 2006. március 15-i 562/2006/EK európai parlamenti és tanácsi rendelet 2. cikk 9. pontja,

i) a személyek határátlépésére irányadó szabályok közösségi kódexének (Schengeni határellenőrzési kódex) létrehozásáról szóló, 2006. március 15-i 562/2006/EK európai parlamenti és tanácsi rendelet 2. cikk 10. pontja,

j) a személyek határátlépésére irányadó szabályok közösségi kódexének (Schengeni határellenőrzési kódex) létrehozásáról szóló, 2006. március 15-i 562/2006/EK európai parlamenti és tanácsi rendelet 2. cikk 11. pontja.”

17. § (1) Ez a törvény – a (2) és (3) bekezdésben foglalt kivétellel – 2007. december 31-én lép hatályba, és hatályát veszti a hatálybalépését követő harminctödik napon.

(2) 2008. január 1-jén lép hatályba e törvény 1–16. §-a, 17. §-ának (4), (7)–(9) bekezdése, 18–20. §-a.

(3) 2008. január 2-án lép hatályba e törvény 17. §-ának (6) bekezdése.

(4) Hatályát veszti az Rtv. 36. §-a és az azt megelőző alcím, 36/A. §-a, valamint 53. §-ának (3) bekezdésben a „tömegoszlítás,” szövegrész.

(5) Nem lép hatályba a Rendőrségről szóló 1994. évi XXXIV. törvény módosításáról szóló 2007. évi XC. törvény

a) 11. §-a,

b) 14. §-a,

c) 19. §-ának (2) bekezdése,

d) 20. § (3) bekezdésében a „81. §-ának (1) bekezdésében az „a határforgalmi adatokat tartalmazó nyilvántartásokból,” szövegrész, 86. §-a (2) bekezdésének e) pontja,” szövegrész,

e) 22. §-a (1) bekezdésének a) pontjában

ea) a „24. §-ának (4) bekezdésében a „rendőrkapitányság” szövegrész helyébe a „rendőri szerv” szöveg,” szövegrész,

eb) a „76. §-ának (2) bekezdésében az „és a Belügyminisztérium kijelölt szerve” szövegrész helyébe az „és a miniszter által, rendeletben kijelölt szerv” szöveg,” szövegrész,

f) 31. §-a.

(6) Az Rtv. 92. §-ában a „IV. fejezetében” szövegrész helyébe a „IV., V. és VI. fejezetében” szöveg lép.

(7) Az Rtv.

a) 11. §-ának (1) bekezdésében a „belső rendet” szövegrész helyébe a „közrendet” szöveg,

b) 58. §-a (1) bekezdésének a) pontjában az „az alkotmányos rend erőszakos megváltoztatására irányuló bűncselekmény (Btk. 139. §)” szövegrész helyébe az „az al-

kormányos rend erőszakos megváltoztatására irányuló bűncselekmény (Btk. 139. §), a lázadás (Btk. 140. §), valamint a rombolás (Btk. 142. §)” szöveg lép.

(8) E törvény hatálybalépését követő harmincadik napon hatályát veszti a Rendőrségről szóló 1994. évi XXXIV. törvény módosításáról szóló 2007. évi XC. törvény 1–10. §-a, 12–13. §-a, 15–19. §-a, 21. §-a, 23–27. §-a.

(9) Hatályát veszti

a) a nemzetbiztonsági szolgálatokról szóló 1995. évi CXXV. törvény 89. §-a,

b) a személyi jövedelemadóról szóló 1995. évi CXVII. törvény módosításáról szóló 1996. évi LXXXIII. törvény 64. §-ának (4) bekezdése,

c) a hitelintézetekről és a pénzügyi vállalkozásokról szóló 1996. évi CXII. törvény 221. §-ának (2) bekezdése,

d) a Magyar Köztársaság 1998. évi költségvetéséről szóló 1997. évi CXLVI. törvény 62. §-a és az azt megelőző alcím,

e) a büntetőeljárásról szóló 1998. évi XIX. törvény 605. §-ának (8) és (11) bekezdése,

f) a szervezett bűnözés, valamint az azzal összefüggő egyes jelenségek elleni fellépés szabályairól és az ehhez kapcsolódó törvénymódosításokról szóló 1999. évi LXXV. törvény IV. Fejezete, 37–45. §-a, 61. §-ának (6)–(8) bekezdése, 68–73. §-a,

g) a katasztrófák elleni védekezés irányításáról, szervezetéről és a veszélyes anyagokkal kapcsolatos súlyos balesetek elleni védekezésről szóló 1999. évi LXXIV. törvény 58. §-ának a) pontja,

h) egyes törvényi rendelkezések hatályba léptetéséről, módosításáról, illetve hatályon kívül helyezéséről szóló 2000. évi X. törvény,

i) a büntetőeljárásban részt vevők, az igazságszolgáltatást segítők Védelmi Programjáról szóló 2001. évi LXXXV. törvény 43. §-a,

j) a bűnüldöző szervek nemzetközi együttműködéséről szóló 2002. évi LIV. törvény 44. §-a,

k) a fegyveres és rendvédelmi szervekkel összefüggő egyes törvények módosításáról szóló 2005. évi I. törvény Második fejezete,

l) az Európai Unióról szóló Szerződés K.3. cikkén alapuló, az Európai Rendőrségi Hivatal létrehozásáról szóló, 1995. július 26-án kelt Egyezmény (Europol Egyezmény) és Jegyzőkönyveinek kihirdetéséről, valamint a Rendőrségről szóló 1994. évi XXXIV. törvény módosításáról szóló 2006. évi XIV. törvény 13. §-a.

Módosuló jogszabályok

18. § (1) A személy- és tárgykörözésről szóló 2001. évi XVIII. törvény 12. §-a (1) bekezdésének *i*) pontjában a

„kép- és hangfelvétel” szövegrész helyébe a „képfelvétel, hangfelvételt, kép- és hangfelvételt” szöveg lép.

(2) A személy- és tárgykörözésről szóló 2001. évi XVIII. törvény 12. §-a a következő (6) bekezdéssel egészül ki:

„(6) A Rendőrség a sértetti kör megállapítására, tanú felkutatására, illetve a bűncselekmény tényállásának tisztázása érdekében az (1) bekezdés *d*) pontjában meghatározott intézkedést is foganatosíthatja.”

(3) A személy- és tárgykörözésről szóló 2001. évi XVIII. törvény a következő 12/A. §-sal egészül ki:

„12/A. § (1) A Rendőrség a más törvényben meghatározott eseteken kívül körözését rendelheti, illetve – eltűnt személy esetén – rendeli el

a) a tartózkodási hely megállapítása érdekében annak az ismeretlen helyen lévő személynek, akinek eltűnését a Rendőrségen bejelentették,

b) a személyazonosság megállapítása érdekében

ba) az ismeretlen, adatait közölni nem képes személynek,

bb) az ismeretlen holttestnek, testrésznek.

(2) E törvény alkalmazásában, valamint a körözés elrendelése szempontjából eltűntnek kell tekinteni az ismeretlen helyen lévő személyt, ha

a) az eltűnés körülményei, illetve az életviteléről, foglalkozásáról, más személyi körülményeiről rendelkezésre álló adatok azt valószínűsítik, hogy eltűnése – kivéve a terheltet és a bűncselekmény elkövetésével alaposan gyanúsítható ismeretlen személyt – bűncselekmény elkövetésével van összefüggésben;

b) cselekvőképtelen vagy korlátozottan cselekvőképes, illetve egészségi állapota, kora vagy más ok miatt képtelen magáról gondoskodni;

c) az életvitelére, személyi körülményeire, foglalkozására tekintettel az eltűnésére ésszerű magyarázat nem adható;

d) az eltűnés balesettel, természeti katasztrófával, öngyilkossággal van összefüggésben.

(3) Az eltűnt személy körözését a Rendőrséghez tett bejelentést követő huszonnégy órán belül el kell rendelni, ha tartózkodási helye ez idő alatt nem válik ismertté.”

19. § (1) A személy- és vagyónvédelmi, valamint a magánnyomozói tevékenység szabályairól szóló 2005. évi CXXXIII. törvény 5. §-a a következő (2) bekezdéssel egészül ki, és a jelenlegi (2)–(4) bekezdés számozása (3)–(5) bekezdésre módosul:

„(2) Az (1) bekezdésben említett hatósági engedély nélkül személy- és vagyónvédelmi, valamint magánnyomozói tevékenységre egyéni vállalkozói igazolványt kiadni, társasvállalkozást a cégnyilvántartásba bejegyezni, továbbá e tevékenységeket folytatni nem lehet.”

(2) A személy- és vagyónvédelmi, valamint a magánnyomozói tevékenység szabályairól szóló 2005. évi CXXXIII. törvény e törvény 19. §-ának (1) bekezdésével

átszámozott 5. §-ának (3) bekezdésében az „A (2) bekezdés” szövegrész helyébe az „A (3) bekezdés” szöveg lép.

Az Európai Unió jogának való megfelelés

20. § E törvény a következő uniós jogi aktusoknak való megfelelést szolgálja:

a) a személyek határátlépésére irányadó szabályok közösségi kódexének (Schengeni határellenőrzési kódex) létrehozásáról szóló, 2006. március 15-i 562/2006/EK európai parlamenti és tanácsi rendelet 12. cikk (4) bekezdése,

b) a gyorsreagálású határvédelmi csapatok felállítására szolgáló eljárás bevezetéséről, valamint a 2007/2004/EK tanácsi rendeletnek ezen eljárás tekintetében történő módosításáról és a kiküldött határőrök feladatai és hatáskörei szabályozásáról szóló, 2007. július 11-i 863/2007/EK európai parlamenti és tanácsi rendelet által módosított, az Európai Unió Tagállamai Külső Határain Való Operatív Együttműködési Igazgatásért Felelős Európai Ügynökség felállításáról szóló, 2004. október 26-i, 2007/2004/EK tanácsi rendelet 10. cikk (2) bekezdése,

c) az Európai Unió Tagállamai Külső Határain Való Operatív Együttműködési Igazgatásért Felelős Európai Ügynökség felállításáról szóló, 2004. október 26-i 2007/2004/EK tanácsi rendelet 11. cikke,

d) a fuvarozóknak az utasokkal kapcsolatos adatok közlésére vonatkozó kötelezettségéről szóló, 2004. április 29-i 2004/82/EK tanácsi irányelv 3. cikke és a 6. cikk (1) bekezdése,

e) a személyek határátlépésére irányadó szabályok közösségi kódexének (Schengeni határellenőrzési kódex) létrehozásáról szóló, 2006. március 15-i 562/2006/EK európai parlamenti és tanácsi rendelet,

f) a gyorsreagálású határvédelmi csapatok felállítására szolgáló eljárás bevezetéséről, valamint a 2007/2004/EK tanácsi rendeletnek ezen eljárás tekintetében történő módosításáról és a kiküldött határőrök feladatai és hatáskörei szabályozásáról szóló, 2007. július 11-i 863/2007/EK európai parlamenti és tanácsi rendelet 6. cikk (8) bekezdése,

g) a gyorsreagálású határvédelmi csapatok felállítására szolgáló eljárás bevezetéséről, valamint a 2007/2004/EK tanácsi rendeletnek ezen eljárás tekintetében történő módosításáról és a kiküldött határőrök feladatai és hatáskörei szabályozásáról szóló, 2007. július 11-i 863/2007/EK európai parlamenti és tanácsi rendelet által módosított, az Európai Unió Tagállamai Külső Határain Való Operatív Együttműködési Igazgatásért Felelős Európai Ügynökség felállításáról szóló, 2004. október 26-i, 2007/2004/EK tanácsi rendelet 10. cikk (8) bekezdése.

Sólyom László s. k.,
köztársasági elnök

Dr. Szili Katalin s. k.,
az Országgyűlés elnöke

2007. évi CLXXII.

törvény

**a választási eljárásról szóló 1997. évi C. törvény,
valamint az országos népszavazásról
és népi kezdeményezésről szóló
1998. évi III. törvény módosításáról***

1. § A választási eljárásról szóló 1997. évi C. törvény (a továbbiakban: Ve.) 10. § (2) bekezdése helyébe a következő rendelkezés lép:

„(2) A két vagy több szavazókörral rendelkező településen a helyi választási iroda vezetője kijelöli azt a szavazókört, ahol azok a választópolgárok szavazhatnak, akiknek lakcíme a lakcímbeljelítésre vonatkozó jogszabály értelmében csak az adott település megnevezését tartalmazza, illetőleg akik igazolással rendelkeznek. Ha a településen két vagy több választókerület van, a helyi választási iroda vezetője az általa kisorsolt választókerületbe tartozó szavazókört jelöl ki. A szavazókör kijelöléséről szóló döntést a választás kitűzését követő 5. napig az Országos Választási Bizottság internetes honlapján és a helyben szokásos módon közzé kell tenni.”

2. § A Ve. 27. § (4) bekezdésének első mondata helyébe a következő rendelkezés lép:

„Ha a szavazás napján a szavazatszámoló bizottság tagjainak száma kevesebb mint öt, illetőleg az igazolással szavazás lebonyolítására kijelölt szavazatszámoló bizottság tagjainak száma kevesebb mint hét, a helyi választási iroda vezetője a pótagok vagy más szavazatszámoló bizottság tagjai közül a bizottságot kiegészíti.”

3. § A Ve. 30. §-a helyébe a következő rendelkezés lép:

„30. § A szavazatszámoló bizottság legalább öt tagból áll. Az igazolással szavazás lebonyolítására kijelölt szavazatszámoló bizottság legalább hét tagból áll.”

4. § A Ve. 61. § (3) bekezdése helyébe a következő rendelkezés lép:

„(3) A mozgásában gátolt választópolgárt szavazásának lehetővé tétele érdekében – kérésére – a szavazatszámoló bizottság legalább két tagja, a szavazatszámoló bizottság illetékességi területén belül, mozgóurnával felkeresi és amennyiben igazolással kíván szavazni, a névjegyzékbe felveszi. A mozgóurnát a választópolgár írásban kérheti a helyi választási iroda vezetőjétől, illetőleg a szavazás napján a szavazatszámoló bizottságtól. A mozgóurnás sza-

* A törvényt az Országgyűlés a 2007. december 17-i ülésnapján fogadta el.

vazás lebonyolítására a választópolgár lakóhelye szerinti szavazatszámoló bizottság, igazolással szavazó választópolgár esetében – a település egészére kiterjedő illetékességgel – a 10. § (2) bekezdése szerint kijelölt szavazatszámoló bizottság illetékes. A mozgásában gátolt és igazolással szavazó választópolgár névjegyzékbe vételét a 10. § (2) bekezdése szerint kijelölt szavazatszámoló bizottság utólag ellenőrzi.”

5. § A Ve. 66. §-a helyébe a következő rendelkezések lépnek:

„66. § (1) A szavazóhelyiségben az a választópolgár szavazhat, aki a névjegyzékben szerepel.

(2) A szavazatszámoló bizottság – a személyazonosság és a lakcím megállapítására alkalmas igazolvány alapján – megállapítja a szavazni kívánó személyazonosságát és azt, hogy szerepel-e a névjegyzékben.

(3) A névjegyzékbe a szavazatszámoló bizottság nem vehet fel választópolgárt. Az igazolással szavazásra kijelölt szavazatszámoló bizottság felveszi a névjegyzékbe azt a választópolgárt, aki a településre szóló igazolással rendelkezik.

(4) A szavazatszámoló bizottság visszautasítja azt a választópolgárt, aki

a) nem tudja személyazonosságát és lakcímét megfelelően igazolni,

b) nem szerepel a névjegyzékben és

ba) nem rendelkezik igazolással,

bb) rendelkezik igazolással, de nem az igazolással szavazásra kijelölt szavazatszámoló bizottságtól kéri névjegyzékbe vételét.

(5) Azokról a választópolgárokról, akiknek a névjegyzékbe vételét visszautasították a szavazatszámoló bizottság jegyzéket vezet.”

6. § (1) A Ve. 89. § (1)–(5) bekezdése helyébe a következő rendelkezések lépnek:

„(1) Az a választópolgár, aki a szavazás napján lakcímétől távol, de Magyarország területén tartózkodik, a lakcíme szerint illetékes helyi választási iroda vezetőjétől kért igazolással azon település helyi választási irodájának vezetőjétől – vagy a szavazás napján szavazatszámoló bizottságtól – kérheti a névjegyzékbe való felvételét, ahol a szavazás napján tartózkodik. Az igazolás alapján a választópolgár azon a magyarországi településen szavazhat, ahol tartózkodik. Az igazoláskérés célja nem lehet a választás eredményének a joggal való visszaélést megvalósító befolyásolása.

(2) Igazolást legkésőbb az első fordulót megelőző második napig lehet kiadni. Igazolást személyesen vagy meghatalmazott útján lehet kérni. Az igazolás ajánlott levélben is kérhető, feltéve, hogy az az illetékes helyi választási irodához legkésőbb az első fordulót megelőző 5. napon megérkezik. A levélben kért igazolást a választópolgár számára az általa megjelölt magyarországi címre tértivevényel kell megküldeni.

(3) Az igazolás kiadásához az igazolást kérő a nevét, személyi azonosítóját, lakcímét, annak a településnek a nevét, ahol a szavazás napján tartózkodik, továbbá azt köteles közölni, hogy az igazolást az első, a második vagy mindkét fordulóra kéri.

(4) A helyi választási iroda vezetője az igazolásban feltünteti a választópolgár nevét, személyi azonosítóját, lakcímét, a lakcíme szerinti választókerület megjelölését, a települést, ahol a választópolgár szavazni kíván, a választókerület megjelölését, továbbá az igazolással szavazásra kijelölt szavazóhelyiség címét.

(5) Az igazolás kiadásakor a lakcím szerint illetékes helyi választási iroda vezetője a választópolgárt külön nyilvántartásba veszi, egyidejűleg törli a névjegyzékből, továbbá feltünteti a névjegyzéken – ha az igazolás csak az első fordulóra szól, a második forduló névjegyzékén is – annak a településnek és választókerületnek a megjelölését, ahova az igazolás szól, és a külön névjegyzéket a (6) bekezdésben meghatározott határidő leteltét követően megküldi az Országos Választási Iroda részére. Az igazolás átvételét a választópolgár, illetőleg e célra szóló meghatalmazás alapján az általa megbízott személy az aláírásával elismeri.”

(2) A Ve. 89. §-a a következő (6)–(13) bekezdésekkel egészül ki:

„(6) A választás első fordulóját megelőző harmadik napig a helyi választási iroda vezetője – a kiadott igazolás bevonásával egyidejűleg – kérelmére visszaveszi a névjegyzékbe azt, akit igazolás kiadása miatt törölt onnan. A választópolgár a lakóhelye szerinti névjegyzékbe történő visszavételét egy alkalommal kérheti.

(7) Az igazolás, valamint a személyazonosság és lakcím igazolására alkalmas igazolvány alapján a tartózkodási hely szerint illetékes helyi választási iroda vezetője vagy az igazolással szavazásra kijelölt szavazatszámoló bizottság a választópolgárt felveszi a névjegyzékbe, továbbá külön nyilvántartásba veszi. Az igazolást a választópolgártól – a (8) bekezdésben foglalt eset kivételével – be kell vonni, és azt, valamint a külön nyilvántartást a választási iratok között meg kell őrizni.

(8) Ha az igazolás mindkét választási fordulóra szól, a választás első fordulójában a helyi választási iroda vezetője, illetőleg az igazolással szavazásra kijelölt szavazatszámoló bizottság az igazoláson feltünteti a választópolgár névjegyzékbe vételének tényét, és az igazolást lebélyegzi. A mindkét választási fordulóra szóló igazolást az első fordulóban a választópolgár részére vissza kell adni.

(9) A választás második fordulójában az a választópolgár, aki az első (vagy mindkét) fordulóra igazolást kapott, csak akkor vehető fel a névjegyzékbe és szavazhat, ha a választás első fordulójára érvénytelen vagy eredménytelen volt abban a választókerületben, ahova az igazolás szólt. A választás érvényességét és eredményességét az egyéni választókerületi és a területi listás választás tekintetében külön-külön kell vizsgálni.

(10) A választás második fordulójában az a választópolgár, aki kizárólag a választás második fordulójára kapott igazolást, csak akkor vehető fel a névjegyzékbe és szavazhat, ha a lakóhelye szerinti választókerületben a választás első fordulója érvénytelen vagy eredménytelen volt. A választás érvényességét és eredményességét az egyéni választókerületi és a területi listás választás tekintetében külön-külön kell vizsgálni.

(11) Az Országos Választási Iroda a választás második fordulóját megelőzően a helyi választási irodák vezetőit tájékoztatja arról, hogy a választás első fordulója mely választókerületekben volt érvényes és eredményes. Ezt az információt a helyi választási iroda vezetője a szavazatszámoló bizottságok rendelkezésére bocsátja.

(12) Az (5) bekezdésben foglalt külön nyilvántartás országosan összesített adatait aszerinti bontásban, hogy az igazolást

a) mely választókerületben, valamint

b) mely választókerületre

kérték, az Országos Választási Iroda a választás első fordulóját megelőzően nyilvánosságra hozza, valamint településenkénti bontásban bárki számára hozzáférhetővé teszi.

(13) A tartózkodási hely szerint illetékes helyi választási iroda vezetője a választási eredmény megállapítását követő nap 24.00 óráig – a személyes adatok kivételével – a helyben szokásos módon közlésezi a választói névjegyzék azon adatait, amelyek alapján egyértelműen megállapítható, hogy az adott választókerületben hányan szavaztak igazolással.”

7. § A Ve. 99/A. §-a helyébe a következő rendelkezés lép:

„99/A. § Az I–X. fejezet, valamint a 89. § (1)–(7) bekezdése és a 93. § rendelkezéseit az Európai Parlament tagjainak választásán a jelen fejezetben foglalt eltérésekkel kell megfelelően alkalmazni azzal, hogy az országos közszolgálati műsorszolgáltatóknak a listát állító jelölő szervezetek politikai hirdetéseit legalább háromszor kell ingyenesen közölniük.”

8. § A Ve. 116. §-a helyébe a következő rendelkezés lép:

„116. § Az I–X. fejezet, valamint a 89. § (1)–(7) bekezdése, a 99/O. § rendelkezéseit az országos népszavazáson a jelen fejezetben foglalt eltérésekkel kell alkalmazni.”

9. § Az országos népszavazásról és népi kezdeményezésről szóló 1998. évi III. törvény (a továbbiakban: Nsztv.) 8. §-ának (1) bekezdése helyébe a következő rendelkezés lép:

„(1) Az eredményes ügydöntő népszavazással hozott döntés az Országgyűlésre a népszavazás megtartásától – ha a népszavazás törvényalkotási kötelezettséget keletkeztet, a törvény megalkotásától – számított három évig kötelező. Az Országgyűlés köteles a népszavazás döntésének haladéktalanul eleget tenni.”

10. § Az Nsztv. 9. § (2) bekezdése helyébe a következő rendelkezés lép:

„(2) Az Országos Választási Bizottság az Alkotmányban, valamint a 10. § a)–d) pontjaiban foglalt követelmények teljesítését megvizsgálja, és ennek alapján dönt a konkrét kérdés hitelesítéséről. Az Országos Választási Bizottság elnöke a hitelesítés eredményéről haladéktalanul tájékoztatja az Országgyűlés elnökét.”

11. § Az Nsztv. 10. §-a a következő új d) ponttal egészül ki, egyidejűleg a jelenlegi d) pont megjelölése e) pontra változik:

[Az Országos Választási Bizottság megtagadja az aláírásgyűjtő ív hitelesítését, ha]

„d) ugyanazon tartalmú kérdésben három éven belül eredményes országos népszavazást tartottak,”

12. § A Ve. 9. melléklete helyébe e törvény melléklete lép.

13. § (1) Ez a törvény a kihirdetését követő harmadik napon lép hatályba, és a hatálybalépését követő napon hatályát veszti.

(2) E törvény hatálybalépésével egyidejűleg hatályát veszti a Ve. 127. § (2) bekezdése, 151. §-a és 151. §-t megelőző alcíme, 155. §-t megelőző alcíme, 155–159. §-a, 161–162. §-a, 165. §-a, 168. §-a; az Nsztv. 21. § (2) bekezdése, és 22–23. §-a; a helyi önkormányzati képviselők és polgármesterek választásáról szóló 1990. évi LXIV. törvény, valamint a választási eljárásról szóló 1997. évi C. törvény módosításáról szóló 1998. évi XXIX. törvény; a választási eljárásról szóló 1997. évi C. törvény, valamint az országos népszavazásról és népi kezdeményezésről szóló 1998. évi III. törvény módosításáról szóló 2000. évi XXII. törvény; a választási eljárásról szóló 1997. évi C. törvény módosításáról szóló 2005. évi LXXXI. törvény 1–61. §-a, 63. § (2) bekezdése és (3) bekezdés a) pontja.

(3) 2010. január elsején a választási eljárásról szóló 1997. évi C. törvény módosításáról szóló 2005. évi LXXXI. törvény hatályát veszti.

Sólyom László s. k.,
köztársasági elnök

Dr. Szili Katalin s. k.,
az Országgyűlés elnöke

Melléklet a 2007. évi CLXXII. törvényhez

„9. számú melléklet az 1997. évi C. törvényhez

(Népszavazás szavazólapjának mintája.)

SZAVAZÓLAP

Országos/helyi népszavazás

..... (év) (hónap) (nap)

..... (helyi népszavazás esetén a település neve)

Érvényesen szavazni csak egy válaszra lehet!

.....
(kérdés helye)

IGEN

NEM

O

O

A válaszra szavazni a válasz alatti körben elhelyezett egymást metsző két vonallal lehet, például:

”

2007. évi CLXXIII. törvény

a közúti közlekedési előéleti pontrendszerrel szóló 2000. évi CXXVIII. törvény módosításáról*

1. § A közúti közlekedési előéleti pontrendszerrel szóló 2000. évi CXXVIII. törvény (a továbbiakban: Kpt.) 1. §-a (1) bekezdésének *a*) pontja helyébe a következő rendelkezés lép:

[*E törvény rendelkezéseit a Magyar Köztársaság területén*]

„*a*) magyar hatóság által kiállított, vagy annak alapján külföldi hatóság által kiadott járművezetésre jogosító okmánnyal (a továbbiakban: vezetői engedéllyel) rendelkező, illetve”

[*személy által – a vezetői engedéllyel vezethető járművekkel elkövetett – a közúti közlekedéssel összefüggő bűncselekmény és a közúti közlekedés biztonságát fokozottan veszélyeztető szabálysértés esetén (a továbbiakban együtt: szabályszegés) kell alkalmazni.*]

2. § A Kpt. 3. §-ának (2) bekezdése helyébe a következő rendelkezés lép:

„(2) A szabálysértési ügyben eljáró hatóság és a fegyelmi hatóság által hozott határozatban, helyszíni bírság esetén az elismervényben tájékoztatni kell az elkövetőt az elbírált cselekményhez – jogszabály által – rendelt pontok számáról. A határozat megváltoztatása, illetve téves tájékoztatás miatt az első fokon eljáró hatóság, helyszíni bírság kiszabása esetén a helyszíni bírságot kiszabó hatóság értesíti az elkövetőt a jogszabály által a szabályszegéshez rendelt pontszámáról.”

3. § A Kpt. 4. §-a helyébe a következő rendelkezés lép:

„4. § (1) Az 1. § (1) bekezdése alapján a szabályszegésekhez rendelhető pontok száma:

- a*) gondatlan bűncselekmény elkövetése esetén 6,
- b*) szándékos bűncselekmény elkövetése esetén 9,
- c*) szabálysértés elkövetése esetén 1–5 pont.

(2) A pontrendszer hatálya alá tartozó több szabályszegés egy eljárásban történő elbírálása esetén az elbírált

a) bűncselekmények közül a legmagasabb pontszámmal járó bűncselekményhez rendelt pontszámot 4 ponttal kell növelni,

b) szabálysértések esetén a legmagasabb pontszámmal járó szabálysértéshez rendelt pontszámot a kisebb súlyú szabálysértéshez rendelt pontszám felével kell megemelni, de az nem érheti el – az 1 ponttal járó szabálysértés kivételével – az egyes szabálysértésekre megállapított pontszámok felső határának együttes tartamát.

(3) Ha a (2) bekezdés *b*) pontja szerinti számításnál töredék pontszám kerül megállapításra, akkor a pontszámot felfelé kell kerekíteni.

(4) Az (1) bekezdésben foglaltakra tekintettel a szabályszegés tárgyi súlyát és gyakoriságát figyelembe véve

a) e törvény melléklete határozza meg a pontrendszer hatálya alá tartozó egyes bűncselekményeket és azokhoz rendelt pontok számát,

b) kormányrendelet határozza meg a pontrendszer hatálya alá tartozó egyes szabálysértéseket és azokhoz rendelt pontok számát.

(5) A pontrendszer hatálya alá tartozó szabályszegéseknél a (6) bekezdésben foglalt kivétellel, a szabályszegés elkövetése idején hatályban lévő jogszabály által rendelt pontszámot kell alkalmazni.

(6) Ha a szabályszegés elbírálásakor hatályos új jogszabály a szabályszegéshez nem rendel pontot, vagy alacsonyabb pontszámot rendel, akkor az új jogszabályt kell alkalmazni.”

4. § A Kpt. 7. §-a helyébe a következő rendelkezés lép:

„7. § (1) Ha a járművezető nyilvántartott pontjainak száma elérte vagy meghaladta a 18-at, a Nyilvántartó három napon belül értesíti az illetékes körzetközponthoz feladatokat ellátó települési önkormányzat jegyzőjét (a továbbiakban: közlekedési igazgatási hatóság), amely ennek alapján a járművezető vezetői engedélyét határozattal, nyolc napon belül visszavonja.

(2) Az (1) bekezdés alapján hozott határozat jogerőre emelkedésekor nyilvántartott pontokat a közlekedési igazgatási hatóság törli.”

5. § A Kpt. 9. §-ának (1) bekezdése helyébe a következő rendelkezés lép:

„9. § (1) A járművezető nyilvántartott pontjainak számát utánképzésen való önkéntes részvétellel csökkentheti. Az utánképzés igazolásakor nyilvántartott pontok számát 12 pontig 9 ponttal, 13–17 pont között 6 ponttal kell csökkenteni.”

6. § A Kpt. 15. §-a helyébe a következő rendelkezés lép:

„15. § Felhatalmazást kap a Kormány, hogy rendeletben határozza meg a 4. § (1) bekezdésének *c*) pontjában meghatározott ponthatárok között – a szabálysértés tárgyi súlyát és gyakoriságát figyelembe véve – a pontrendszer hatálya alá tartozó szabálysértéseket és a hozzá rendelt pontok számát, valamint a pontrendszer alkalmazásának részletes szabályait.”

7. § A Kpt. 1. számú melléklete helyébe e törvény *melléklete* lép.

* A törvényt az Országgyűlés a 2007. december 17-i ülésnapján fogadta el.

8. § (1) A közúti közlekedési nyilvántartásról szóló 1999. évi LXXXIV. törvény 5. §-a (a továbbiakban: Kknyt.) (1) bekezdésének *e*) pontja helyébe a következő rendelkezés lép:

[A külön jogszabályban meghatározott körzetközponti feladatokat ellátó települési önkormányzat jegyzője:]

„*e*) átvezeti a nyilvántartáson az *a)–c)*, *i*) és *j*) pontokban megjelölt adatokat, illetve adatváltozásokat;”

(2) A Kknyt. 5. §-a (1) bekezdésének *j*) pontja helyébe a következő rendelkezés lép:

[A külön jogszabályban meghatározott körzetközponti feladatokat ellátó települési önkormányzat jegyzője:]

„*j*) a vezetői engedélyt – ha a járművezető nyilvántartott pontjainak száma a nyilvántartó értesítése szerint elérte vagy meghaladta a 18-at – az értesítéstől számított nyolc napon belül határozattal visszavonja, és a határozat jogerőre emelkedésekor nyilvántartott pontokat törli.”

(3) A Kknyt. 16. §-a (1) bekezdésének *b*) pontja helyébe a következő rendelkezés lép:

[A nyilvántartásból]

„*b*) egyedi adatszolgáltatás a körzetközponti jegyzőtől”

[igényelhető.]

9. § (1) Ez a törvény 2008. január 1-jén lép hatályba, és 2008. január 31-én hatályát veszti.

(2) E törvény hatálybalépésével egyidejűleg a Kpt. 3. §-ának (3) bekezdésében szereplő „(a továbbiakban: nyilvántartó szerv)” szövegrész, 11. §-ának (2) bekezdése, valamint a 2. számú melléklete hatályát veszti.

(3) E törvény hatálybalépésével egyidejűleg

a) a Kpt. 6. §-a (1) bekezdésében a „legfeljebb két évig” szövegrész helyébe a „legfeljebb három évig” szöveg, 6. §-a (2) bekezdésében a „14-et elérte” szövegrész helyébe a „12-t elérte” szöveg, 8. §-ának (1) bekezdésében a „7. § alapján” szövegrész helyébe a „7. § (1) bekezdése alapján” szöveg,

b) a Kknyt. 15/A. §-ának (1) bekezdésében „az 5. § (1) bekezdésének *h*) pontjában” szövegrész helyébe „az 5. § (1) bekezdésének *h*) és *j*) pontjában” szöveg, 15/A. §-ának (2) bekezdésében „az 5. § (1) bekezdésének *h*) pontja” szövegrész helyébe „az 5. § (1) bekezdésének *h*) és *j*) pontja” szöveg

lép.

Sólyom László s. k.,
köztársasági elnök

Dr. Szili Katalin s. k.,
az Országgyűlés elnöke

Melléklet a 2007. évi CLXXIII. törvényhez

„1. számú melléklet a 2000. évi CXXVIII. törvényhez

**A pontrendszer hatálya alá tartozó
bűncselekmények**

Kódszám	Tényállás	Pontszám
01	Segítségnyújtás elmulasztása (közúti közlekedés körében) [Btk. 172. §]	9
02	Közúti veszélyeztetés [Btk. 186. §]	9
03	Közúti baleset okozása [Btk. 187. §]	6
04	Járművezetés ittas vagy bódult állapotban [Btk. 188. §]	9
05	Járművezetés tiltott átengedése [Btk. 189. §]	9
06	Cserbenhagyás [Btk. 190. §]	9

A Kormány rendeletei

A Kormány 351/2007. (XII. 23.) Korm. rendelete

a nyugdíjszerű rendszeres szociális ellátások emeléséről

A Kormány az Alkotmány 35. §-ának (2) bekezdésében megállapított eredeti jogalkotói hatáskörében eljárva, az Alkotmány 35. §-a (1) bekezdésének g) pontjában foglalt feladatkörében a következőket rendeli el:

1. §

(1) 2008. január 1-jétől a 2008. január 1-je előtti időponttól megállapított és a nyugdíjfolyósító szervek, valamint a Magyar Államkincstár igazgatóságai által folyósított nyugdíjszerű rendszeres szociális ellátások havi összege a (2)–(4) bekezdésekben foglaltak szerint emelkedik.

(2) 5 százalékkal kell emelni

a) az átmeneti járadék összegét,

b) a havi 85 500 forintot el nem érő egészségkárosodási járadék összegét azzal, hogy az egészségkárosodási járadék havi összege az emeléssel együttesen sem haladhatja meg a havi 85 500 forintot.

(3) A vakok személyi járadékát havi 15 020 forintra kell emelni.

(4) A nyugdíjszerű rendszeres szociális ellátások közül

a) a rokkantsági járadék összegét havi 1550 forintra,

b) a rendszeres szociális járadék összegét a 62. életévüket 2008. december 31-ig betöltő személyek esetében havi 1460 forintra, egyéb esetekben havi 1260 forintra,

c) a központi szociális segély összegét havi 1460 forintra kell emelni.

2. §

2008. január 1-jétől a házastársi pótlék és a házastársi pótlékhoz járó kiegészítés havi együttes összege 19 970 forint, a házastárs után járó jövedelempótlék havi összege 13 860 forint.

3. §

Az egyes személyes szabadságot korlátozó intézkedésekkel, valamint a semmissé nyilvánított elítéléssel összefüggésben járó emelés összegét, továbbá az egyes nyugdíjak felülvizsgálatáról, illetőleg egyes nyugdíjkiegészíté-

sek megszüntetéséről szóló 1991. évi XII. törvény alapján megszüntetett nyugdíj-kiegészítés helyébe lépett pótlék összegét 2008. január 1-jétől önállóan 5 százalékkal kell növelni.

4. §

A 2007. december 31-ét követő időponttól megállapításra kerülő

a) rokkantsági járadék összege havi 32 610 forint,

b) rendszeres szociális járadék összege havi 26 420 forint.

5. §

Azt a személyt, aki több nyugdíjszerű rendszeres szociális ellátásban részesül, az e rendeletben meghatározott emelések ellátásonként külön-külön is megilletik.

6. §

(1) Az 1. § (2) és (4) bekezdése szerint megemelt nyugdíjszerű rendszeres szociális ellátások fedezetét a központi költségvetés a Nyugdíjbiztosítási Alapnak megtéríti.

(2) Az összegek átutalásának, illetőleg elszámolásának módjáról és időpontjáról a Pénzügyminisztérium, az Országos Nyugdíjbiztosítási Főigazgatóság, valamint a Szociális és Munkaügyi Minisztérium megállapodást köt.

7. §

(1) Ez a rendelet 2008. január 1-jén lép hatályba. A január hónapra járó ellátást az érintettek számára már emelt összegben kell folyósítani.

(2) A (3) bekezdés 2008. január 2-án hatályát veszti. Ez a rendelkezés 2008. január 3-án hatályát veszti.

(3) E rendelet hatálybalépésével egyidejűleg a nemzeti helytállásért elnevezésű pótlék bevezetéséről szóló 173/1995. (XII. 27.) Korm. rendelet

a) 2. §-a (1) bekezdésének *da* és *dc*) alpontjában, valamint 4. §-a (1) bekezdésének első mondatában a „129 300 Ft-ot” szövegrész helyébe a „135 800 Ft-ot”,

b) 4. §-a (1) bekezdésének második mondatában a „129 300 Ft” szövegrész helyébe a „135 800 Ft”,

c) 4. §-a (2) bekezdésében a „64 650 Ft-ot” szövegrész helyébe a „67 900 Ft-ot” szövegrész lép.

(4) Az e rendelet hatálybalépése előtt megállapított nemzeti helytállásért elnevezésű pótlékot a (3) bekezdés szerint módosított összeghatárok alapulvételével meg kell emelni. Az emelést – a nyugdíjak korrekciós célú emelésé-

ről szóló 2005. évi CLXXIII. törvény 6. §-a (2) bekezdésének alkalmazásával – a nyugellátások, valamint a nyugdíjszerű rendszeres szociális ellátások 2008. január 1-jétől megemelt összegeinek figyelembevételével kell végrehajtani.

Gyurcsány Ferenc s. k.,
miniszterelnök

**A Kormány
352/2007. (XII. 23.) Korm.
rendelete**

a nyugellátások és a baleseti járadék emeléséről

A Kormány az Alkotmány 35. §-a (1) bekezdésének *b)* pontjában foglalt feladatkörében eljárva, a társadalombiztosítási nyugellátásról szóló 1997. évi LXXXI. törvény (a továbbiakban: Tny.) 101. §-a (1) bekezdésének *f)* pontjában kapott felhatalmazás alapján a következőket rendeli el:

1. §

(1) 2008. január 1-jétől 5 százalékkal kell emelni a 2008. január 1-jét megelőző időponttól megállapított öregségi nyugdíjat (ideértve a bányásznyugdíjat, a korengedményes nyugdíjat, az egyes művészeti tevékenységet folytatók nyugdíját és a szolgálati nyugdíjat is), rokkantsági nyugdíjat, baleseti rokkantsági nyugdíjat, özvegyi és szülői nyugdíjat, árvaellátást, valamint baleseti hozzátartozói nyugellátásokat.

(2) Ha egy személy részére egyidejűleg több jogcímen folyósítanak nyugellátást, akkor a nyugellátásokat külön-külön kell 5 százalékkal emelni.

(3) Az (1)–(2) bekezdés szerint kell emelni a mezőgazdasági szövetkezeti öregségi, munkaképtelenségi és özvegyi járadékot, valamint a mezőgazdasági szakszövetkezeti tagok növelt összegű öregségi, munkaképtelenségi és özvegyi járadékát is.

(4) Az emelést a 2008. január havi ellátásnak

a) a nem társadalombiztosítási ellátás,

b) az egyes személyes szabadságot korlátozó intézkedésekkel, valamint a semmissé nyilvánított elítéléssel összefüggésben járó emelés, továbbá a nemzeti helytállásért elnevezésű pótlék,

c) az egyes nyugdíjak felülvizsgálatáról, illetőleg egyes nyugdíjkiegészítések megszüntetéséről szóló 1991. évi XII. törvény alapján megszüntetett nyugdíj-kiegészítés helyébe lépő pótlék

nélküli összegére kell végrehajtani.

2. §

Az özvegyi és a szülői nyugdíj megosztása esetén a jogosultakat a folyósított nyugdíjrész alapulvételével megállapított emelés illeti meg.

3. §

Szociálpolitikai vagy szociális biztonsági egyezmény alapján megállapított nyugellátásnál a magyar szerződő felet terhelő nyugdíjrészt, illetve nyugdíjat az 1. § szerint kell emelni.

4. §

(1) Azt az öregségi, rokkantsági, baleseti rokkantsági nyugdíjat, amelyet átmeneti járadék, rendszeres szociális járadék vagy baleseti járadék megszűnését követő naptól állapítottak meg, a megszüntetett ellátás megállapításának időpontját alapul véve kell az 1. §-ban foglaltak szerint emelni. Ezt az emelt nyugellátást alapul véve kell a hozzátartozói, baleseti hozzátartozói nyugellátásokat is megállapítani.

(2) Több nyugellátásra való jogosultságot érintő változás esetén a változás időpontjától kezdődően a saját jogú és a hozzátartozói nyugellátások összegét az 1. § (1)–(2) bekezdés rendelkezéseinek figyelembevételével kell továbbfolyósítani olyan összegben, mintha ez az ellátás a változás napját megelőzően is önállóan került volna folyósításra.

5. §

(1) 2008. január 1-jétől 5 százalékkal kell emelni a 2008. január 1-jét megelőző időponttól megállapított baleseti járadékot.

(2) Azt a baleseti járadékot, amelyet a baleseti rokkantsági nyugdíj megszűnését követő naptól állapítottak meg, a megszüntetett ellátás megállapításának időpontját alapul véve kell az (1) bekezdésben foglaltak szerint emelni.

6. §

(1) A központi költségvetés megtéríti a Nyugdíjbiztosítási Alapnak

a) a bányásznyugdíjak,

b) az egyes művészeti tevékenységeket folytatók öregségi nyugdíjra jogosultságáról szóló 5/1992. (I. 13.) Korm. rendelet szerint az előadóművészek részére megállapított öregségi nyugdíjak,

c) a mezőgazdasági szövetkezeti öregségi, munkaképtelenségi és özvegyi, valamint a mezőgazdasági szakszövetkezeti tagok növelt összegű öregségi, munkaképtelenségi és özvegyi járadéka,

d) a polgármester öregségi nyugdíja, valamint közszolgálati járadéka megállapításáról és folyósításáról szóló 209/2006. (X. 17.) Korm. rendelet szerint megállapított öregségi nyugdíj, valamint közszolgálati járadék emelésének fedezetét és a végrehajtás költségeit.

(2) Az (1) bekezdés szerinti összegek átutalására, illetőleg elszámolásának módjára külön jogszabály rendelkezései az irányadók.

7. §

A társadalombiztosítási nyugellátásról szóló 1997. évi LXXXI. törvény végrehajtásáról rendelkező 168/1997. (X. 6.) Korm. rendelet (a továbbiakban: TnyR.) 11. §-a helyébe a következő rendelkezés lép:

„11. § A 2007. december 31-ét követő, de 2009. január 1-jét megelőző időponttól megállapításra kerülő öregségi teljes nyugdíj legkisebb összege [Tny. 12. § (3) bekezdése] havi 28 500 forint.”

8. §

A TnyR. 23. §-ának (1) bekezdése helyébe a következő rendelkezés lép:

„(1) A 2007. december 31-ét követő, de 2009. január 1-jét megelőző időponttól megállapításra kerülő rokkantsági nyugdíj legkisebb összege [Tny. 29. § (6) bekezdés] a III. rokkantsági csoportban havi 28 500 forint, a II. rokkantsági csoportban havi 29 800 forint, az I. rokkantsági csoportban havi 30 850 forint.”

9. §

A TnyR. 28. §-ának (1) bekezdése helyébe a következő rendelkezés lép:

„(1) A 2007. december 31-ét követő, de 2009. január 1-jét megelőző időponttól megállapításra kerülő baleseti rokkantsági nyugdíj legkisebb összege a III. rokkantsági csoportban havi 28 600 forint, a II. rokkantsági csoportban havi 30 000 forint, az I. rokkantsági csoportban havi 31 000 forint.”

10. §

A TnyR. 62. §-ának (7) bekezdése helyébe a következő rendelkezés lép:

„(7) A saját jogú nyugellátás és az özvegyi nyugdíj, baleseti özvegyi nyugdíj 2008. január 1-jétől havi 63 560 forint összeghatárig folyósítható együtt.”

11. §

A TnyR. 64/D. §-a helyébe a következő rendelkezés lép:

„64/D. § A 2007. december 31-ét követő, de 2009. január 1-jét megelőző időponttól megállapításra kerülő árvaellátás legkisebb összege [Tny. 56. § (4) bekezdése] havi 24 250 forint.”

12. §

(1) Ez a rendelet 2008. január 1-jén lép hatályba. A január hónapra járó ellátást az érintettek számára már emelt összegben kell folyósítani.

(2) E rendelet 7–11. §-a 2008. január 2-án hatályát veszti. Ez a rendelkezés 2008. január 3-án hatályát veszti.

Gyurcsány Ferenc s. k.,
miniszterelnök

A Kormány 353/2007. (XII. 23.) Korm. rendelete

**a személyes gondoskodást nyújtó szociális intézmény
és a falugondnoki szolgálat működésének
engedélyezéséről, továbbá a szociális vállalkozás
engedélyezéséről szóló
188/1999. (XII. 16.) Korm. rendelet módosításáról**

A Kormány az Alkotmány 35. §-ának (2) bekezdésében megállapított eredeti jogalkotói hatáskörében, az Alkotmány 40. §-ának (3) bekezdésében foglalt jogkörében eljárva, illetve a szociális igazgatásról és szociális ellátásokról szóló 1993. évi III. törvény 132. §-a (1) bekezdésének *f)–g)*, *n)* és *s)* pontjában kapott felhatalmazás alapján, az Alkotmány 35. §-a (1) bekezdésének *b)* pontjában foglalt feladatkörében a következőket rendeli el:

1. §

A személyes gondoskodást nyújtó szociális intézmény és a falugondnoki szolgálat működésének engedélyezéséről, továbbá a szociális vállalkozás engedélyezéséről szóló 188/1999. (XII. 16.) Korm. rendelet (a továbbiakban: Szmr.) 1/B. §-a helyébe a következő rendelkezés lép:

„1/B. § (1) A Kormány működést engedélyező szervnek

a) a gyermekvédelmi és gyámügyi feladat- és hatáskörök ellátásáról, valamint a gyámhatóság szervezetéről és illetékességéről szóló 331/2006. (XII. 23.) Korm. rendelet (a továbbiakban: R.) mellékletében kijelölt települési, fővárosi kerületi önkormányzat jegyzőjét (a továbbiakban: városi jegyző),

b) a szociális és gyámhivatal (a továbbiakban: Hivatal),

c) a Foglalkoztatási és Szociális Hivatal (a továbbiakban: FSZH) jelöli ki.

(2) A Kormány szociális hatóságnak az Szt.

a) 90/A. §-ának alkalmazása során a Hivatal,

b) 92/C. §-a (5) bekezdésének alkalmazása során a Hivatal és az FSZH-t jelöli ki.

(3) A működési engedély kiadásáról első fokon a fenntartó kérelme alapján – a 2. § (3) bekezdésében foglaltak kivételével –

a) szociális szolgáltató esetén a kérelemben megjelölt elsődleges ellátási terület szerint illetékes városi jegyző,

b) nappali ellátást nyújtó szociális intézmény esetén az intézmény székhelye, illetőleg telephelye szerint illetékes városi jegyző,

c) bentlakásos szociális intézmény esetén az intézmény székhelye, illetőleg telephelye szerint illetékes Hivatal dönt.

(4) A városi jegyző a feladat- és hatáskörét az R. mellékletében meghatározott illetékességi területén, a felsorolt településekre kiterjedően is ellátja. A városi jegyző e rendelet szerinti hatósági eljárásában a fellebbezés elbírálására jogosult szerv és a felügyeleti szerv a Hivatal, és a Hivatal látja el a városi jegyző szakmai irányítását.

(5) A (2) bekezdés a) pontja szerinti ügyekben a helyi önkormányzat, illetve a társulás székhelye szerint illetékes Hivatal, a (2) bekezdés b) pontja szerinti ügyekben az intézmény székhelye, illetve telephelye szerint illetékes Hivatal jár el. A Hivatal e rendelet szerinti hatósági eljárásában a fellebbezés elbírálására jogosult szerv és a felügyeleti szerv az FSZH.”

2. §

Az Szm. 2/A. §-a (1) bekezdésének e) pontja helyébe a következő rendelkezés lép:

[A szociális szolgáltató működési engedélye iránti kérelemhez csatolni kell]

„e) egyházi fenntartó esetén az egyház bírósági nyilvántartásba bejegyzett hatályos adatairól kiadott, egy hónapnál nem régebbi kivonat, továbbá, ha a fenntartó az egyház bírósági nyilvántartásba nem vett szervezeti egysége, a nyilvántartásba vett egyház, egyházi jogi személy képviselőjének a nyilatkozatát a fenntartó nevééről, székhelyéről és képviselőjének személyéről, valamint arról, hogy a fenntartó az általa képviselt egyház, egyházi jogi sze-

mély szervezeti egysége, és az egyház alapszabálya alapján jogi személyiséggel rendelkezik,”

3. §

(1) Az Szm. 2/D. §-ának (2) bekezdése a következő d) ponttal egészül ki:

[Ha a városi jegyző a szolgáltató működésével kapcsolatban hiányosságot észlel]

„d) a 17. §-ban foglaltak szerint szociális igazgatási bírságot (a továbbiakban: bírság) szabhat ki.”

(2) Az Szm. 2/D. §-ának (4) bekezdése helyébe a következő rendelkezés lép:

„(4) Ha a fenntartó a megjelölt határidőben nem intézkedik a szabályszerű működés megteremtése érdekében, a városi jegyző

a) a szolgáltató működési engedélyét visszavonja, és kötelezi a fenntartót a szociális szolgáltatás abbahagyására,

b) a 17. §-ban foglaltak szerint bírságot szabhat ki.”

(3) Az Szm. 2/D. §-a a következő (6) bekezdéssel egészül ki.

„(6) Az FSZH ellenőrizheti, hogy a szolgáltató működése, tevékenysége megfelel-e a jogszabályokban és a működési engedélyben foglaltaknak. Az FSZH eljárására a (2)–(5) bekezdésben foglaltakat kell megfelelően alkalmazni. Az FSZH az ellenőrzésről és a megtett intézkedésekről értesíti a működést engedélyező városi jegyzőt.”

4. §

Az Szm. 3. §-a (1) bekezdésének f) pontja helyébe a következő rendelkezés lép:

[A nappali ellátást nyújtó szociális intézmény működési engedélye iránti kérelemhez a fenntartónak csatolnia kell]

„f) egyházi fenntartó esetén az egyház bírósági nyilvántartásba bejegyzett hatályos adatairól kiadott, egy hónapnál nem régebbi kivonat, továbbá, ha a fenntartó az egyház bírósági nyilvántartásba nem vett szervezeti egysége, a nyilvántartásba vett egyház, egyházi jogi személy képviselőjének a nyilatkozatát a fenntartó nevééről, székhelyéről és képviselőjének személyéről, valamint arról, hogy a fenntartó az általa képviselt egyház, egyházi jogi személy szervezeti egysége, és az egyház alapszabálya alapján jogi személyiséggel rendelkezik,”

5. §

Az Szm. a következő 8/B. §-sal egészül ki:

„8/B. § (1) A bázis-szállás a működési engedély iránti kérelem benyújtásának napjától működtethető. Ha a működési engedély iránti kérelmet jogerősen elutasítják, a bá-

zis-szállást meg kell szüntetni, normatív állami hozzájárulás a kérelem benyújtása és elutasítása közötti időre nem vehető igénybe.

(2) A bázis-szállás engedélyezése iránt benyújtott kérelemhez a fenntartónak a 3. § (1) bekezdésének *a)–b), f)* és *h)–j)* pontja szerinti mellékleteket kell csatolnia.

(3) A bázis-szállás engedélyezése során

a) a 4. § (3) bekezdésének *a)* pontja szerinti szerv szakhatóságként jár el,

b) az illetékes módszertani intézmény a szakmai programot szakértőként véleményezi,

c) az illetékes diszpécser-szolgálat a bázis-szállás szükségességét szakértőként véleményezi.

(4) A Hivatal a bázis-szálláson helyszíni szemlét tart. A Hivatal a (3) bekezdés *b)–c)* pontja szerinti szakértői véleményekhez kötve van.

(5) A bázis-szállással kapcsolatos ügyekben a Hivatal és a szakhatóság ügyintézési határideje, a szakvélemény elkészítésére rendelkezésre álló idő, a hiánypótlásra bízható idő, valamint a fellebbezési határidő három munkanap. Az ügyintézési határidő legfeljebb három munkanappal hosszabbítható meg. Elektronikus úton, illetve távközlési eszköz útján is közölni kell, illetve meg kell küldeni a döntést, a hiánypótlásra történő felhívást, a szakhatóság megkeresését, valamint a szakhatósági állásfoglalást és a szakvéleményt.

(6) A bázis-szállás működési engedélye tartalmazza

a) a 3. § (7) bekezdésének *a)–e)* és *g)–h)* szerinti adatokat,

b) a bázis-szállás működésének kezdő időpontját.”

6. §

Az Szmr. 14. §-ának (6) bekezdése a következő másodikkal mondattal egészül ki:

„A bázis-szállás esetén az (1) és (3) bekezdés szerinti rendszeres ellenőrzést nem kell lefolytatni.”

7. §

(1) Az Szmr. 15. §-ának (1) bekezdése a következő *d)* ponttal egészül ki:

[*Ha a működést engedélyező szerv az intézmény működésével kapcsolatban hiányosságot észlel,*

„*d)* a 17. §-ban foglaltak szerint bírságot szabhat ki.”

(2) Az Szmr. 15. §-ának (2) bekezdése a következő *e)* ponttal egészül ki:

[*Ha az intézmény fenntartója a megjelölt határidőben nem intézkedik a szabályszerű működés megteremtése érdekében, úgy a működést engedélyező szerv]*

„*e)* a 17. §-ban foglaltak szerint bírságot szabhat ki.”

(3) Az Szmr. 15. §-ának (4) bekezdése helyébe a következő rendelkezés lép:

„(4) Ha a szociális intézmény fenntartója az ideiglenes működési engedélyben előírt feltételeknek eleget tesz, és az intézmény működése egyéb tekintetben is megfelel a jogszabályokban előírt feltételeknek, a működést engedélyező szerv határozatlan idejű működési engedélyt ad ki.”

(4) Az Szmr. 15. §-a a következő (10) bekezdéssel egészül ki:

„(10) Az FSZH ellenőrizheti, hogy az intézmény működése, tevékenysége megfelel-e a jogszabályokban és a működési engedélyben foglaltaknak. Az FSZH eljárására a 14. § (2) bekezdésében, valamint az (1)–(9) bekezdésben foglaltakat kell megfelelően alkalmazni. Az FSZH az ellenőrzésről és a megtett intézkedésekről értesíti a működést engedélyező városi jegyzőt, illetve Hivatalt.”

8. §

(1) Az Szmr. 15/E. §-ának – a (2) bekezdéssel átszámozott – (1) bekezdése a következő *d)* ponttal egészül ki:

[*Amennyiben az intézmény megszűnése miatt a működési, illetve ideiglenes működési engedély visszavonásra kerül, a Hivatal az elkülönített pénzüsszeg fölött szabad rendelkezést engedélyez, feltéve, hogy]*

„*d)* a fenntartónak nincs köztartozása.”

(2) Az Szmr. 15/E. §-a a következő (2)–(4) bekezdéssel egészül ki, egyidejűleg a § jelenlegi szövegének jelölése (1) bekezdésre változik:

„(2) Az elkülönített pénzüsszeg Szt. 92/C. § (4) bekezdése szerinti mértéket meghaladó részének szabad felhasználását a Hivatal kérelemre engedélyezi, ha az (1) bekezdés szerinti feltételek fennállnak.

(3) Az (1)–(2) bekezdés alapján hozott határozat a 15/C. § (3) bekezdésének *a)–e)* pontja szerinti adatokat tartalmazza.

(4) Az államháztartásról szóló 1992. évi XXXVIII. törvény 18/C. §-a (6) bekezdésének *f)* pontja szerinti fenntartó esetén a 15/A–15/E. § rendelkezéseit azzal az eltéréssel kell alkalmazni, hogy a fenntartó az elkülönítést a kincstárnál vezetett elkülönített számlán teljesíti.”

9. §

(1) Az Szmr. a 17. §-át megelőzően a következő alcímmel egészül ki:

„*A szociális igazgatási bírság*”

(2) Az Szmr. 17. §-a helyébe a következő rendelkezés lép:

„17. § (1) A működést engedélyező szerv bírságot szabhat ki

a) a fenntartóval, a jogsértés során a fenntartó nevében eljáró személlyel, illetve az intézményvezetővel szemben, ha a fenntartó, illetve a szolgáltató, intézmény az ellátottnak az Szt.-ben biztosított jogait megsérti, így különö-

sen, ha a tájékoztatási kötelezettséget megszegik, az ellátottat, az ellátotti érdekképviseleti szervet akadályozzák jogai gyakorlásában, illetve abban, hogy a működést engedélyező szervhez, az ellátottjogi képviselőhöz vagy más hatósághoz forduljon, vagy az intézményvezető, illetve a fenntartó a panaszt határidőben nem vizsgálja ki,

b) a szociális szolgáltatást engedély nélkül nyújtó személlyel, szervezettel és az engedély nélkül nyújtott szociális szolgáltatással kapcsolatban a szervezet nevében – különösen a szolgáltatás iránt érdeklődőknél, illetve igénybe vevőknél – eljáró személlyel szemben,

c) a fenntartóval és a fenntartó nevében eljárni jogosult személlyel szemben, ha a fenntartó a 2/C. § (1) bekezdése, illetve a 8. § (1)–(2) bekezdése szerinti esetekben nem kéri a működési engedély módosítását, ismételt kiadását,

d) az intézményvezetővel vagy – ha a feltételeket a fenntartó nem biztosítja – a fenntartóval szemben, ha a szolgáltató, intézmény nem nyújtja azokat a szolgáltatásokat, amelyeket az engedélyezett szociális szolgáltatásra vonatkozó jogszabályok alapján nyújtania kell,

e) az intézményvezetővel szemben, ha az Szt. 94/B. §-a szerinti megállapodás, annak módosítása vagy az intézményvezető által történő megszüntetése jogszabályba ütközik,

f) a fenntartóval és az Szt. 94/D. §-a szerinti megállapodás megkötése, módosítása, illetve megszüntetése során a fenntartó nevében eljáró személlyel szemben, ha az Szt. 94/D. §-a szerinti megállapodás, annak módosítása vagy a fenntartó által történő megszüntetése jogszabályba ütközik,

g) az egyházi, nem állami fenntartóval szemben, ha az intézményi térítési díj megállapítására vagy összegére vonatkozó szabályokat megszegik,

h) az intézményvezetővel és – ha a személyi térítési díjat, illetve a költőpénzt a fenntartó állapította meg – a fenntartóval szemben, ha a személyi térítési díj, illetve a költőpénz megállapítására vagy összegére vonatkozó szabályokat megszegik,

i) a fenntartóval, valamint állami fenntartású intézmény esetén az intézményvezetővel, egyházi, illetve nem állami fenntartású intézmény esetén az Szt. 94/D. §-a szerinti megállapodás megkötése, módosítása, illetve megszüntetése során a fenntartó nevében eljáró személlyel szemben, ha az egyszeri hozzájárulás megállapítására, összegére, megfizetésére vagy visszafizetésére vonatkozó szabályokat megszegik,

j) a fenntartóval és azzal a személlyel, szervezettel szemben, amelynek a vagyoni előnyt nyújtották, ha az Szt. 119/A. §-a szerinti tilalmat megsértik.

(2) A bírság összegét az eset összes körülményeire, így különösen a jogsértés súlyára, a jogsértéssel okozott érdeksérelem nagyságára, a jogsértő állapot időtartamára, a jogsértő magatartás ismételt tanúsítására és – fenntartóra kiszabott bírság esetén – a bírság megfizetésének az ellátás színvonalára gyakorolt hatására tekintettel kell meghatározni.

(3) A bírság – a jogsértés jellegétől, illetve a felelősség mértékétől függően – több személlyel, illetve szervezettel szemben is kiszabható.

(4) Ha a bírsággal sújtott személy vagy szervezet a működést engedélyező szerv által megállapított határidőn belül nem intézkedik a jogellenesség megszüntetése érdekében, a bírság ismételten kiszabható.

(5) A bírság más jogkövetkezményekkel egyidejűleg is alkalmazható.

(6) Az intézményvezetőre vonatkozó rendelkezéseket a szociális szolgáltató, intézmény vezetőjén kívül arra a személyre is alkalmazni kell, aki az intézményvezető jogszabályban meghatározott azon feladatát ellátja, amelyből származó jog gyakorlásával, illetve köteleesség megszegésével a jogsértést elkövették.”

10. §

Az Szm. – a 9. § (1) bekezdésével megállapított – „A szociális igazgatási bírság” alcíme a következő 17/A. §-sal egészül ki:

„17/A. § (1) A bírságot az ügyben első fokon eljáró szerv számára – a kiszabó határozat jogerőre emelkedését követő harminc napon belül – kell megfizetni. A megbírságot köteles a bírság megfizetését – a megfizetést követő három napon belül – az ügyben első fokon eljáró szervnél igazolni. A meg nem fizetett bírság végrehajtására az adózás rendjéről szóló 2003. évi XCII. törvény rendelkezéseit kell alkalmazni.

(2) A bírságból befolyt összeget a működést engedélyező szerv negyedévente, a negyedévet követő hónap 20-áig a Minisztérium fejezeti kezelésű előirányzat-felhasználási keretszámlájára utalja át. A működést engedélyező szerv az átutalással egyidejűleg a bírságot kiszabó jogerős határozat egy hitelesített másolati példányát megküldi a Minisztériumnak. A bírságból befolyt összeget a működést engedélyező szervek ellenőrzési feladatainak támogatására kell felhasználni.”

11. §

Az Szm. 20/A. §-a (2) bekezdésének d) pontja helyébe a következő rendelkezés lép:

[Ha a működést engedélyező szerv tudomására jut, hogy az illetékességi területén az Szt. szerint engedélyköteles szociális szolgáltatást engedély nélkül nyújtanak,]

„d) a 17. §-ban foglaltak szerint bírságot szabhat ki.”

12. §

(1) Az Szm. 21. §-ának (3)–(7) bekezdése helyébe a következő rendelkezések lépnek:

„(3) A fenntartó a feladatellátási normatív hozzájárulást és a képzési normatív hozzájárulást (a továbbiakban együtt: normatív állami hozzájárulás) a szociális szolgáltató elsődleges ellátási területe, illetve a szociális intézmény székhelye, telephelye szerint illetékes Igazgatóságnál

a) a tárgyévet megelőző évben jogerős működési engedéllyel rendelkező szolgáltató, intézmény esetén tárgyév március 10-éig,

b) az a) pontban nem említett esetben a működési engedély jogerőre emelkedését követő 30 napon belül igényelheti. A feladatellátási normatív hozzájárulást a 2. számú melléklet szerinti adatlapon, a képzési normatív hozzájárulást a 8. számú melléklet szerinti adatlapon kell igényelni. Bázis-szállás után feladatellátási normatív hozzájárulás utólagosan, az elszámolás során, a 7. számú melléklet szerinti adatlapon igényelhető.

(4) Az igénylőlapoz csatolni kell

a) a fenntartó írásbeli képviselőjére jogosult személy, illetve a szociális vállalkozó közjegyző vagy Igazgatóság által hitelesített aláírás-mintáját vagy a cégnyilvánosságról, a bírósági cégeljárásról és a végelszámolásról szóló 2006. évi V. törvény 9. §-a szerinti címpéldányt, illetve aláírás-mintát,

b) a fenntartó három hónapnál nem régebbi cégkivonatát vagy annak Igazgatóság által hitelesített másolatát, ha a fenntartó jogi személyiségű gazdálkodó szervezet vagy jogi személyiséggel nem rendelkező gazdasági társaság,

c) a fenntartó bírósági nyilvántartásba bejegyzett hatályos adatairól kiadott, három hónapnál nem régebbi kivonatot vagy annak Igazgatóság által hitelesített másolatát, ha a fenntartó társadalmi szervezet, alapítvány vagy közalapítvány,

d) egyházi fenntartó esetén az egyház bírósági nyilvántartásba bejegyzett hatályos adatairól kiadott, egy hónapnál nem régebbi kivonatot vagy annak Igazgatóság által hitelesített másolatát, továbbá, ha a fenntartó az egyház bírósági nyilvántartásba nem vett szervezeti egysége, a nyilvántartásba vett egyház, egyházi jogi személy képviselőjének a nyilatkozatát a fenntartó nevééről, székhelyéről és képviselőjének személyéről, valamint arról, hogy a fenntartó az általa képviselt egyház, egyházi jogi személy szervezeti egysége, és az egyház alapszabálya alapján jogi személyiséggel rendelkezik,

e) természetes személy fenntartó esetén a szociális vállalkozói engedély másolatát,

f) azon magyarországi pénzintézetnél vezetett bankszámla szerződését vagy annak közjegyző vagy Igazgatóság által hitelesített másolatát, amelyre a fenntartó a normatív állami hozzájárulás folyósítását kéri,

g) a fenntartó felhatalmazását azonnali beszédési megbízás benyújtására arra az esetre, ha visszafizetési, illetve kamatfizetési kötelezettsége keletkezik,

h) a fenntartó nyilatkozatát arról, hogy neki, valamint – ha a szolgáltató, intézmény jogi személy – a szolgáltatónak, intézménynek harminc napon túli lejárt köztartozása nincsen,

i) a fenntartó hozzájárulását ahhoz, hogy a normatív állami hozzájárulást folyósító, valamint a fenntartó székhelye szerinti Igazgatóság az adó-, járulék-, illeték- vagy vámtartozásra vonatkozó adatokat az állami, önkormányzati adóhatóságtól, illetve a vámhatóságtól megkérhesse,

j) feladatellátási normatív hozzájárulás esetén – ha a szociális szolgáltató, illetve intézmény működését a tárgyévet megelőző év január 1-je előtt engedélyezték – a működést engedélyező szervnek a tárgyévet megelőző évben tartott ellenőrzés alapján, a fenntartó kérelmére kiadott – 3. számú melléklet szerinti – igazolását.

(5) A fenntartónak a (4) bekezdés a)–i) pontja szerinti iratokat – az egy évben benyújtott igénylési kérelmek számától függetlenül – Igazgatóságoként egyszer kell csatolnia. Adatváltozás esetén a (4) bekezdés a)–g) pontja szerinti iratokat – a változást követő tizenöt napon belül – be kell nyújtani az Igazgatósághoz. A (4) bekezdés h) és j) pontja szerinti iratokat az igénylés során minden évben csatolni kell.

(6) A (3) bekezdés szerinti határidőben benyújtott igények esetén a fenntartó normatív állami hozzájárulásra a szolgáltatás megkezdésének – a jogerős működési engedélyben feltüntetett – időpontját, illetve az intézmény működésének – a jogerős működési engedélyben feltüntetett – kezdő időpontját követő hónap első napjától, a tárgyévet megelőző évben működési engedéllyel rendelkező szolgáltató, illetve intézmény esetén tárgyév január 1-jétől jogosult. Az igénylési határidő, illetve az Igazgatóság felhívása alapján a hiánypótlásra, helyesbítésre adott ötnapos határidő elmulasztása esetén a fenntartó normatív állami hozzájárulásra csak a kérelem benyújtását követő hónap első napjától jogosult.

(7) Az Igazgatóság a normatív állami hozzájárulásra való jogosultságról a kérelem benyújtását követő 30 napon belül, a tárgyévet megelőző év decemberében normatív állami hozzájárulásban részesülő szolgáltató, intézmény esetén – ha kérelmét március 10-éig benyújtotta – április 30-áig határozattal dönt. A határozat tartalmazza

a) a fenntartó nevét, székhelyét és adószámát,

b) a szolgáltató, intézmény nevét, székhelyét, telephelyét és ágazati azonosítóját,

c) a normatív állami hozzájárulás jogcímét,

d) a jogosultság alapját,

e) a normatív állami hozzájárulás összegét, a folyósítás ütemét,

f) a normatív állami hozzájárulás elszámolásának határidejét, módját,

g) a normatív állami hozzájárulás felhasználásáról való elszámolás rendjét,

h) a fel nem használt normatív állami hozzájárulás elszámolásának és visszafizetésének rendjét, továbbá a jogtalanul felvett, illetve nem az alapfeladat ellátására fordított normatív állami hozzájárulás visszafizetésének szabályait és az ezzel kapcsolatos jogkövetkezményeket.”

(2) Az Szmr. 21. §-ának (10) bekezdése a következő harmadik mondatral egészül ki:

„Lemondásra, illetve pótigénylésre naptári negyedévenként egyszer kerülhet sor.”

13. §

(1) Az Szmr. 22. §-a a következő új (5) bekezdéssel egészül ki, egyidejűleg a jelenlegi (5) bekezdés számozása (6) bekezdésre változik:

„(5) A folyósított normatívaelőleg és a 21. § (7) bekezdése szerinti határozat alapján járó normatív állami hozzájárulás különbözetét az Igazgatóság a normatív állami hozzájárulás esedékes összegével egyidejűleg, egy összegben folyósítja, illetve a normatív állami hozzájárulás esedékes összegéből levonja. A fenntartó indokolt kérelmére, illetve ha a levonás egy összegben nem lehetséges, az Igazgatóság a különbözetet több, de legfeljebb hat részletben vonja le. A különbözet folyósításáról, illetve levonásáról a normatív állami hozzájárulást megállapító határozatban rendelkezni kell.”

(2) Az Szmr. 22. §-a a következő (7)–(11) bekezdéssel egészül ki:

„(7) Az Igazgatóság negyedévente, a negyedévet követő hónap 10-éig megvizsgálja, hogy a fenntartónak, illetve a szolgáltatónak, intézménynek van-e lejárt köztartozása. Ha a fenntartónak vagy a szolgáltatónak, intézménynek lejárt köztartozása van, az Igazgatóság a köztartozás összegéig a tárgyévben általa folyósítandó normatív állami hozzájárulás legfeljebb húsz százalékát visszatartja.

(8) A normatív állami hozzájárulás nem tartható vissza, illetve a normatív állami hozzájárulás húsz százalékánál kevesebb tartható vissza, ha a fenntartó

a) bizonyítja, hogy a köztartozás nem vagy kisebb összegben áll fenn, ideértve, ha az adóhatóság halasztást vagy részletfizetést engedélyezett,

b) valószínűsíti, hogy a visszatartás a szolgáltató, intézmény működőképességét veszélyezteti, különösen, ha a visszatartás valószínűleg azt eredményezné, hogy a szolgáltató, intézmény megszűnik, vagy nem tud megfelelni a jogszabályban előírt működési feltételeknek, illetve az ellátottaknak nem tudja nyújtani a jogszabályban előírt szolgáltatásokat.

(9) Ha a fenntartónak több Igazgatóság is folyósít normatív állami hozzájárulást, a visszatartást az az Igazgatóság rendeli el, amelyik az eljárást hamarabb megindította. A később eljáró Igazgatóság az általa folyósítandó normatív állami hozzájárulást csak a köztartozás fennmaradó összegéig tarthatja vissza.

(10) A (7) bekezdés szerinti ügyekben az ügyintézési határidő tizenöt nap, a fellebbezési határidő nyolc nap. Az eljárás megindításáról szóló értesítésben a fenntartót tájékoztatni kell arról, hogy a visszatartás (8) bekezdés szerinti akadályainak fennállását az eljáró hatóságnál – az azt alátámasztó iratok benyújtásával – jelentheti be. A visszatartásról az Igazgatóság határozatot hoz, amelyben meghatározza, hogy mely szolgáltatók, intézmények után járó

normatív állami hozzájárulást milyen összeg erejéig, milyen ütemezésben tart vissza, továbbá a fenntartót tájékoztatja a folyósítás feltételeiről.

(11) A visszatartás végrehajtása során az esedékes normatív állami hozzájárulás legalább nyolcvan százalékát folyósítani kell, kivéve, ha a normatív állami hozzájárulás visszatartását – az Szt. 92/C. §-ának (5)–(6) bekezdése szerint – a működést engedélyező szerv is elrendelte.”

14. §

Az Szmr. 22/A. §-ának (3) bekezdése helyébe a következő rendelkezés lép:

„(3) Ha a fenntartó

a) az elszámolási kötelezettségének határidőben nem tesz eleget,

b) az Igazgatóság által hiánypótlásra, helyesbítésre megállapított határidőt elmulasztja,

c) a 22/B. § szerinti helyszíni ellenőrzést akadályozza, az Igazgatóság a normatív állami hozzájárulás folyósítását – az arra okot adó körülmény fennállásáig – felfüggeszti.”

15. §

Az Szmr. 22/B. §-ának (3) bekezdése helyébe a következő rendelkezés lép:

„(3) Az Igazgatóság az ellenőrzésről jegyzőkönyvet készít, a megállapított többlettámogatásról, a normatív állami hozzájárulás visszavonásáról, visszafizetéséről, illetve a kamatfizetésről határozatot hoz.”

16. §

(1) Az Szmr. 22/C. §-ának (2) bekezdése a következő második mondatral egészül ki:

„E bekezdés szerinti kamatmértékeket kell alkalmazni akkor is, ha a visszafizetési kötelezettség a 22/A. § (1) bekezdésének c) pontja, illetve (2) bekezdésének b) pontja alapján – az a), b), illetve c) pont szerinti időpontig – benyújtott elszámolás során keletkezik.”

(2) Az Szmr. 22/C. §-ának (7) bekezdése a következő negyedik mondatral egészül ki:

„A tartozás részletekben történő levonása a másodfokú eljárásban is elrendelhető.”

(3) Az Szmr. 22/C. §-a a következő (9) bekezdéssel egészül ki:

„(9) Fenntartóváltozás esetén a jogelőd egyházi, nem állami fenntartó által visszafizetendő normatív állami hozzájárulás összege a jogutód egyházi, nem állami fenntartót megillető normatív állami hozzájárulásból határozattal levonható, ha a jogelőd fenntartóval szemben a végrehajtás

nem vezetett eredményre. A fenntartó kérelmére a tartozás több részletben is levonható.”

17. §

(1) Az Szmr. 2. számú melléklete helyébe e rendelet 1. számú melléklete lép.

(2) Az Szmr. 7. számú melléklete helyébe e rendelet 2. számú melléklete lép.

(3) Az Szmr. 9. számú melléklete helyébe e rendelet 3. számú melléklete lép.

18. §

(1) Ez a rendelet 2008. január 1-jén lép hatályba.

(2) E rendelet 1–17. és 19. §-a, valamint 1–3. számú melléklete 2008. január 2-án hatályát veszti. Ez a rendelkezés 2008. január 3-án hatályát veszti.

(3) Az Szmr. 21–22/C. §-ának e rendelettel megállapított rendelkezéseit – a (4) bekezdésben foglalt kivétellel – először a 2008. évi normatív állami hozzájárulás igénylése, elszámolása és ellenőrzése során kell alkalmazni. A fenntartónak a 2008. évi normatív állami hozzájárulás igénylése során – az Szmr. 21. §-ának e rendelettel megállapított (5) bekezdésében foglaltaktól eltérően – az Szmr. 21. §-ának e rendelettel megállapított (4) bekezdése szerinti valamennyi dokumentumot csatolnia kell. Az Szmr. 21. §-a e rendelettel megállapított (4) bekezdésének *a)–g)* pontja szerinti iratokat – a benyújtott igénylési kérelmek számától függetlenül – Igazgatóságoként egyszer kell csatolni. A 2007. évi normatív állami hozzájárulás folyósítása, elszámolása és ellenőrzése során a 2007. december 31-én hatályos rendelkezéseket kell alkalmazni.

(4) Az Szmr. 22/C. §-ának – e rendelettel megállapított – (9) bekezdését az e rendelet hatálybalépését követően jogerőre emelkedett határozattal engedélyezett fenntartóváltozás esetén kell alkalmazni.

(5) A 2007. december 31-én – 2012. december 31-e előtt érvényét veszítő – ideiglenes működési engedéllyel rendelkező szolgáltatókat, intézményeket a működést engedélyező szerv 2008. december 31-éig felülvizsgálja az Szmr. 15. §-a (2) bekezdésének *a)* pontja alapján ideiglenes működési engedéllyel rendelkező szolgáltatók, intézmények kivételével. Az ideiglenes működési engedély érvényességi ideje a felülvizsgálat befejezéséig meghosszabbodik. Ha a szolgáltató, intézmény a felülvizsgálat időpontjában nem felel meg a működési engedély kiadásához szükséges feltételeknek, a működést engedélyező szerv 2012. december 31-éig érvényes ideiglenes működési engedélyt ad ki. Nem adható ki ideiglenes működési engedély az Szmr. 15. §-a (1) bekezdésének *c)* pontja szerinti esetben. Az ideiglenes működési engedélyt kiadó határo-

zatnak tartalmaznia kell a határozatlan idejű működési engedély kiadásához szükséges feltételeket. Az ellátás szakmai színvonala a 2007. december 31-ei állapothoz képest nem eshet vissza. A fenntartó – a jogerős határozat kézhezvételét követő hatvan napon belül – a feltételek határidőre történő megteremtéséhez szükséges feladatokról intézkedési tervet készít, amelyet megküld a működést engedélyező szervnek. A működést engedélyező szerv az intézkedési tervben foglaltak teljesítését évente ellenőrzi.

19. §

(1) E rendelet hatálybalépésével egyidejűleg hatályát veszti az Szmr.

a) 2. §-ának (2) bekezdése,

b) 4. §-ának (5) bekezdésében a „, továbbá tartós bentlakásos intézmények esetén a Szociálpolitikai és Munkaügyi Intézet” szövegrész,

c) 5. számú melléklete.

(2) E rendelet hatálybalépésével egyidejűleg az Szmr.

a) 2/A. §-ának (3) bekezdésében és 3. §-a (2) bekezdésének *a)* pontjában a „városi” szövegrész helyébe a „kistérségi” szövegrész,

b) 4. §-a (3) bekezdésének *a)* pontjában a „megyei” szövegrész helyébe a „regionális” szövegrész,

c) 8/A. §-a (2) bekezdésének felvezető szövegében az „intézmény működési engedélyének ügyszámát” szövegrész helyébe az „intézmény ágazati azonosítóját” szövegrész,

d) 21. §-ának (9) bekezdésében és 22/A. §-ának (5) bekezdésében „az 5. számú melléklet szerint” szövegrész helyébe „a Minisztérium által meghatározott módon” szövegrész,

e) 22. §-ának (4) bekezdésében a „decemberében folyósított normatív állami hozzájárulás alapjául szolgáló feladatmutató” szövegrész helyébe a „decemberében érvényes feladatmutató” szövegrész,

f) 22/A. §-a (1) bekezdésének *c)* pontjában és (2) bekezdésének *b)* pontjában a „visszavonásáról” szövegrész helyébe a „visszavonásáról, illetve módosításáról, ismételt kiadásáról” szövegrész,

g) 22/A. §-a (4) bekezdésének első mondatában az „elszámolás elfogadásáról” szövegrész helyébe az „elszámolás elfogadásáról, a normatív állami hozzájárulás visszavonásáról” szövegrész,

h) 22/B. §-ának (4) bekezdésében „az ellenőrzés lezárását követő” szövegrész helyébe „a (3) bekezdés szerinti határozat jogerőre emelkedését követő” szövegrész,

i) 22/C. §-ának (1) bekezdésében az „öt százalékkal” szövegrész helyébe a „három százalékkal” szövegrész,

j) 22/C. §-ának (5) bekezdésében a „nem alapfeladatának ellátására” szövegrész helyébe a „nem alapfeladatának ellátására, illetve nem működési vagy fenntartási kiadásaira” szövegrész,

k) 22/C. §-ának (8) bekezdésében „az (1)–(5) bekezdés” szövegrész helyébe „a (2)–(5) bekezdés” szövegrész,

l) 23. §-ának (6) és (7) bekezdésében „az Szt. 134. §-ában meghatározott időpontig” szövegrész helyébe „2012. december 31-éig” szövegrész,

m) 23. §-ának (8) bekezdésében „az utcai szociális munkát, illetve a közösségi pszichiátriai ellátást” szöveg-

rész helyébe az „illetve az utcai szociális munkát” szövegrész, a „két évre” szövegrész helyébe a „négy évre” szövegrész lép.

Gyurcsány Ferenc s. k.,
miniszterelnök

1. számú melléklet a 353/2007. (XII. 23.) Korm. rendelethez

„2. számú melléklet a 188/1999. (XII. 16.) Korm. rendelethez

Igénybejelentés

a közfeladatot ellátó egyházi, nem állami fenntartású szociális, gyermekjóléti és gyermekvédelmi szolgáltató, intézmény 2008. évi költségvetési támogatásához

1. A bejelentés célja:

igénylés

pótigénylés

lemondás

2. A fenntartó neve:

Székhelye:

Típusa¹: egyházi jogi személy alapítvány közalapítvány társadalmi szervezet
gazdasági társaság egyéni vállalkozó közhasznú társaság, nonprofit gazdasági társaság egyéb

Adószáma:

Telefonszáma:

Bankszámlát vezető pénzüintézet neve:

Bankszámlaszáma:

Vezető neve, beosztása, telefonszáma:

3. A szolgáltató, intézmény neve:

Székhelye:

Telephelye:

A szolgáltató elsődleges ellátási területe:

Adószáma:

Ágazati azonosítója:

Vezető neve, beosztása, telefonszáma:

4. A működést engedélyező szerv igazolásának száma:

5. Mellékelem az igényelt jogcímet, az engedélyezett létszámot és a tárgyévre tervezett feladatmutatót tartalmazó adatlapot.

6. Az igénylés/lemondás kezdetének időpontja:

7. Az igénybejelentés pénzügyi támogatási célra történő felhasználásához és nyilvántartásához hozzájárulok.

8. Kijelentem, hogy a térítési díjra vonatkozó jogszabályokat betartom.

9.²

a) Kérem, hogy a tárgyévre vonatkozó, az Szt. 92/C. § (2)–(4) bekezdésében meghatározott pénzüösszeget (tartálékala-pot) az éves normatív hozzájárulás összegéből az Igazgatóság utalja át az e célra nyitott bankszámlára.

Bankszámlát vezető pénzüintézet neve:

Számlaszám:

- b) Nyilatkozom, hogy a tárgyévre vonatkozó, az Szt. 92/C. § (2)–(4) bekezdésében meghatározott pénzüsszeget (tartálék alapot) magam kívánom elkülöníteni.
- c) Az Szt. 92/C. § (3) bekezdése alapján pénzeszköz-elkülönítési kötelezettségem nem áll fenn.

Az adatok hitelességét igazolom.

Kelt:

.....
a fenntartó cégszerű aláírása és bélyegzője

¹ Kérjük a megfelelő négyzetet „X” jellel bejelölni!

² A megfelelő rész(ek) aláhúzendó(k).

Adatlap a feladatellátási normatív hozzájárulás igényléséhez

A fenntartó neve:.....

Székhelye:.....

A szolgáltató, intézmény/telephely neve:

Székhelye:.....

A szolgáltató, intézmény/telephely ágazati azonosítója:

Az igényelt normatív állami hozzájárulás jogcíme	Engedélyezett férőhelyszám ¹	Tervezett feladatmutató ²	Pótigénylés/ lemondás ³
11/b) Gyermekjóléti központ			
11/ca) Szociális étkeztetés régi ellátottak esetén			
11/cb) Szociális étkeztetés új ellátottak esetén (ÖNYM 150% alatt)			
11/cc) Szociális étkeztetés új ellátottak esetén (ÖNYM 150% és 300% között)			
11/cd) Szociális étkeztetés új ellátottak esetén (ÖNYM 300% fölött)			
11/da) Házi segítségnyújtás régi ellátottak esetén			
11/db) Házi segítségnyújtás új ellátottak esetén (ÖNYM 150% alatt)			
11/dc) Házi segítségnyújtás új ellátottak esetén (ÖNYM 150% fölött)			
11/ea) Jelzőrendszeres házi segítségnyújtás (100%)			
11/eb) Jelzőrendszeres házi segítségnyújtás (50%)			
11/f) Falugondnoki vagy tanyagondnoki szolgáltatás			
11/ga) Támogató szolgáltatás (100%)			
11/gb) Támogató szolgáltatás (50%)			
11/ha) Közösségi ellátások (100%)			
11/hb) Közösségi ellátások (50%)			
11/ia) Utcai szociális munka (100%)			

Az igényelt normatív állami hozzájárulás jogcíme	Engedélyezett férőhelyszám ¹	Tervezett feladatmutató ²	Pótigénylés/lemondás ³
11/ib) Utcai szociális munka (50%)			
11/j) Időskorúak nappali intézményi ellátása			
11/k) Pszichiátriai és szenvedélybetegek, hajléktalanok nappali intézményi ellátása			
11/l) Fogyatékos és demens személyek nappali intézményi ellátása			
11/m) Fogyatékos személyek nappali intézményében elhelyezett gyermekek kedvezményes étkeztetése			
12/aa) Gyermekvédelmi különleges és speciális ellátás			
12/ab) Fogyatékos személyek, pszichiátriai és szenvedélybetegek bentlakásos intézményi ellátása			
12/ac) Demens betegek bentlakásos intézményi ellátása			
12/ba) Otthont nyújtó ellátás			
12/bb) Utógondozói ellátás			
12/bcaa) Időskorúak ápoló-gondozó otthoni ellátása régi ellátottak esetén			
12/bcab) Időskorúak ápoló-gondozó otthoni ellátása új ellátottak esetén (ÖNYM 150% alatt)			
12/bcac) Időskorúak ápoló-gondozó otthoni ellátása új ellátottak esetén (ÖNYM 150% fölött)			
12/bcb) Átmeneti elhelyezést nyújtó ellátás és hajléktalanok ápoló-gondozó otthoni ellátása			
12/c) Emelt színvonalú bentlakásos ellátás			
13/a) Hajléktalanok átmeneti szállása, éjjeli menedékhely			
14/a) Bölcsődei ellátás			
14/b) Családi napközi ellátás			
14/c) Ingyenes intézményi étkeztetés			

¹ Az engedélyezett férőhelyszámot pótigénylés és lemondás esetén is ki kell tölteni a hatályos működési engedélyben szereplő férőhelyszám alapján.

² A feladatmutatót két tizedesjegy pontossággal kell meghatározni. A tervezett feladatmutató a gyermekjóléti központ, falugondnoki vagy tanyagondnoki szolgáltatás, támogató szolgálat, közösségi ellátások, utcai szociális munka esetén (közösségi ellátások esetében ellátásonként: pszichiátriai betegek részére nyújtott közösségi alapellátás, szenvedélybetegek részére nyújtott közösségi alapellátás, szenvedélybetegek részére nyújtott alacsonyküszöbű ellátás) legfeljebb 1 lehet. Pótigénylés és lemondás esetén az eredeti igényjelentésben szereplő tervezett feladatmutató és a megelőző pótigénylések és lemondások feladatmutatójának összegét kell feltüntetni.

³ A feladatmutató változását két tizedesjegy pontossággal kell feltüntetni.

⁴ Az éves szintre számolt 1 főre jutó személyi térítési díjak összegének intézményi átlaga.

Kelt:

.....
a fenntartó cégszerű aláírása és bélyegzője”

2. számú melléklet a 353/2007. (XII. 23.) Korm. rendelethez

„7. számú melléklet a 188/1999. (XII. 16.) Korm. rendelethez

Határidő:

Csatolandó: szolgáltatónkénti, intézményenkénti, telephelyenkénti táblázatok

ADATLAP

a nem állami és egyházi fenntartású szociális, gyermekjóléti és gyermekvédelmi szolgáltatók és intézmények 2008. évre igényelt feladatellátási normatív hozzájárulásának elszámolásához

Az adatszolgáltató fenntartó

Neve:

Típusa¹: egyházi jogi személy alapítvány közalapítvány társadalmi szervezet
gazdasági társaság egyéni vállalkozó közhasznú társaság, nonprofit gazdasági társaság egyéb

Címe:

I. 2008. évben a fenntartó részére a tárgyévi határozat alapján kiutalt összeg, levonva az év közben visszafizetett
2008. évi hozzájárulás összegét

- | | |
|--|----------|
| a) normatív állami hozzájárulás | Ft |
| b) egyházi kiegészítő támogatás ² | Ft |
| c) összesen (a+b) | Ft |

II. A tényleges feladatmutatók alapján járó hozzájárulás összege

- | | |
|--|----------|
| a) normatív állami hozzájárulás ³ | Ft |
| b) egyházi kiegészítő támogatás ² | Ft |
| c) összesen (a+b) | Ft |

III. Különbözet [II. c)–I. c)]

- | | |
|---|----------|
| a) visszafizetendő (ha negatív) | Ft |
| kamat | Ft |
| b) az Igazgatóság által utalandó (ha pozitív) | Ft |

Kelt:

.....
a fenntartó cégszerű aláírása és bélyegzője

Az elszámolással foglalkozó, javításra jogosult személy

neve (olvashatóan):

telefonszáma, telefaxszáma és e-mail címe:

Megjegyzés:

¹ Kérjük a megfelelő négyzetet „X” jellel bejelölni!

² A normatív állami hozzájárulás összegének a költségvetési törvényben meghatározott százaléka (egész forintra kerekítve).

³ A fenntartott intézmény(ek), telephely(ek) által megküldött adatlap 9. oszlopa összesen sorának összegével egyező. (Kivéve azokat a fenntartókat, akik az éves költségvetési törvény alapján a normatív hozzájárulás 30%-ában részesülnek.)

Szolgáltatói, intézményi, telephelyi adatlap a feladatellátási normatív hozzájárulás elszámolásához

Elszámolási időszak:

A szolgáltató, intézmény/telephely neve:

A szolgáltató, intézmény székhelye, telephelye:

A szociális szolgáltató elsődleges ellátási területe:

A szolgáltató, intézmény, telephely ágazati azonosítója:

A normatív állami hozzájárulás jogcímének megnevezése a költségvetési törvény 3. sz. melléklete szerint	Éves norma- tíva összege (Ft/szolgálat, Ft/ellátott Ft/férőhely)	Működési hónapok száma	Igazolt munkaórák, összesített gondó- zási órák száma (óra)	Tényleges gondozási napok száma (nap)	Naponta összesített tényleges ellátotti létszám összesen (fő)	Gondozási napokon ténylegesen rendel- kezésre álló férőhelyek száma (férőhely)	Tényleges feladat- mutató (szolgálat, fő, illetve férőhely)	A tényleges feladat- mutató alapján járó normatív állami hozzájárulás (Ft)
1.	2.	3.	4.	5.	6.	7.	8.	9.
11. Szociális és gyermekjóléti alapszolgáltatás feladatai:								
<i>b)</i> Gyermekjóléti központ								
<i>ca)</i> Szociális étkeztetés régi ellátottak esetén								
<i>cb)</i> Szociális étkeztetés új ellátottak esetén (ÖNYM 150% alatt)								
<i>cc)</i> Szociális étkeztetés új ellátottak esetén (ÖNYM 150% és 300% között)								
<i>cd)</i> Szociális étkeztetés új ellátottak esetén (ÖNYM 300% fölött)								
<i>da)</i> Házi segítségnyújtás régi ellátottak esetén								
<i>db)</i> Házi segítségnyújtás új ellátottak esetén (ÖNYM 150% alatt)								
<i>dc)</i> Házi segítségnyújtás új ellátottak esetén (ÖNYM 150% fölött)								
<i>ea)</i> Jelzőrendszeres házi segítségnyújtás (100%)								
<i>eb)</i> Jelzőrendszeres házi segítségnyújtás (50%)								
<i>f)</i> Falugondnoki vagy tanyagondnoki szolgáltatás								
<i>ga)</i> Támogató szolgáltatás (100%)								
<i>gb)</i> Támogató szolgáltatás (50%)								
<i>ha)</i> Közösségi ellátások (100%)								
<i>hb)</i> Közösségi ellátások (50%)								
<i>ia)</i> Utcai szociális munka (100%)								
<i>ib)</i> Utcai szociális munka (50%)								
<i>j)</i> Időskorúak nappali intézményi ellátása								
<i>k)</i> Pszichiátriai és szenvedélybeteg, hajléktalanok nappali intézményi ellátása								
<i>l)</i> Fogyatékos és demens személyek nappali intézményi ellátása								
<i>m)</i> Fogyatékos személyek nappali intézményében elhelyezett gyermekek kedvezményes étkeztetése								
12/a) Fokozott ápolást, gondozást igénylő ellátás								

A normatív állami hozzájárulás jogcímének megnevezése a költségvetési törvény 3. sz. melléklete szerint	Éves norma- tíva összege (Ft/szolgálat, Ft/ellátott Ft/férőhely)	Működési hónapok száma	Igazolt munkaórák, összesített gondozási órák száma (óra)	Tényleges gondozási napok száma (nap)	Naponta összesített tényleges ellátotti létszám összesen (fő)	Gondozási napokon ténylegesen rendel- kezésre álló férőhelyek száma (férőhely)	Tényleges feladat- mutató (szolgálat, fő, illetve férőhely)	A tényleges feladat- mutató alapján járó normatív állami hozzájárulás (Ft)
1.	2.	3.	4.	5.	6.	7.	8.	9.
<i>aa)</i> Gyermekvédelmi különleges és speciális ellátás								
<i>ab)</i> Fogyatékos személyek, pszichiátriai és szenvedélybetegek bentlakásos intézményi ellátása								
<i>ac)</i> Demens betegek bentlakásos intézményi ellátása								
12/b) Átlagos ápolást, gondozást igénylő ellátás								
<i>ba)</i> Otthont nyújtó ellátás								
<i>bb)</i> Utógondozói ellátás								
<i>bcac)</i> Időskorúak ápoló-gondozó otthoni ellátása régi ellátottak esetén								
<i>bcab)</i> Időskorúak ápoló-gondozó otthoni ellátása új ellátottak esetén (ÖNYM 150% alatt)								
<i>bcac)</i> Időskorúak ápoló-gondozó otthoni ellátása új ellátottak esetén (ÖNYM 150% fölött)								
<i>bcbb)</i> Átmeneti elhelyezést nyújtó ellátás és hajléktalanok ápoló-gondozó otthoni ellátása								
12/c) Emelt színvonalú bentlakásos ellátás								
13. Hajléktalanok átmeneti intézményei								
<i>a)</i> Hajléktalanok átmeneti szállása, éjjeli menedékhely								
<i>b)</i> Bázis-szállás								
14. Gyermek napközbeni ellátása								
<i>a)</i> Bölcsődei ellátás								
<i>b)</i> Családi napközi ellátás								
<i>c)</i> Ingyenes intézményi étkeztetés								
Összesen								

Megjegyzés: Az adatok számítása a mellékelt Kiegészítő útmutató szerint történik.

2. oszlop: Emelt színvonalú bentlakásos ellátás esetén a számítás szerint járó éves normatíva összegét kell beírni.

8. oszlop: A tényleges feladatmutatót két tizedesjegy pontossággal kell kerekíteni. Az 11/b) és 11/f)-ib) pont szerinti jogcímek esetén a tényleges feladatmutató – közösségi ellátás esetén ellátásonként (pszichiátriai betegek részére nyújtott közösségi alapellátás, szenvedélybetegek részére nyújtott közösségi alapellátás, szenvedélybetegek részére nyújtott alacsonyküszöbű ellátás) – legfeljebb 1 lehet.

9. oszlop: Soronként kell kerekíteni egész forintra.

Felelősségem tudatában kijelentem, hogy az adatlapon közölt adatok a valóságnak megfelelnek.

Kelt:

.....
a szolgáltató, intézmény vezetőjének aláírása

Kitöltési útmutató az adatlap 8. oszlopához

– Szociális étkeztetés, házi segítségnyújtás, jelzőrendszeres házi segítségnyújtás és időskorúak, pszichiátriai és szenvedélybetegek, hajléktalanok nappali intézményi ellátása, valamint a fogyatékos és demens személyek nappali intézményi ellátása esetén:

$$\frac{\text{Tényleges ellátotti létszám}}{\text{az adott évre vonatkozó költségvetési törvényben meghatározott osztószám}}$$

„Tényleges ellátotti létszám” = az ellátottak nyilvántartása alapján naponta összesített, a normatív állami hozzájárulás szempontjából figyelembe vehető ellátotti létszám (a táblázat 6. oszlopa).

9. oszlop: 2. oszlop \times 8. oszlop

– Támogató szolgálat esetén:

$$\frac{\text{Igazolt munkaórák száma}}{(2300/12) \times \text{működés hónapjainak száma}}$$

„Igazolt munkaórák száma” = az ellátottak nyilvántartása alapján összesített, a normatív állami hozzájárulás szempontjából figyelembe vehető – személyi segítségre és szállító szolgáltatásra fordított – munkaórák száma (a táblázat 4. oszlopa). Az igazolt munkaórák száma 0, ha a tárgyévben ellátott, az Szt. 65/C. §-ának (4) bekezdése szerint szociális rászorultnak minősülő személyek száma nem éri el a 30 főt, illetve – ha a normatív állami hozzájárulást nem az egész évre vették igénybe – annak időarányos részét.

9. oszlop: 8. oszlop \times [(Éves normatíva Ft összege/12) \times működés hónapjainak száma]

– Közösségi ellátások esetén:

$$\frac{\text{Igazolt munkaórák száma}}{(2100/12) \times \text{működés hónapjainak száma}}$$

„Igazolt munkaórák száma” = az ellátottak nyilvántartása alapján összesített, a normatív állami hozzájárulás szempontjából figyelembe vehető munkaórák száma (a táblázat 4. oszlopa). A szenvedélybetegek részére nyújtott alacsony-küszöbű ellátás kivételével az igazolt munkaórák száma 0, ha a tárgyévben ellátott személyek száma nem éri el a 40 főt, illetve – ha a normatív állami hozzájárulást nem az egész évre vették igénybe – annak időarányos részét.

9. oszlop: 8. oszlop \times [(Éves normatíva Ft összege/12) \times működés hónapjainak száma]

– Utcai szociális munka esetén:

$$\frac{\text{Igazolt munkaórák száma}}{(MN/12) \times \text{működés hónapjainak száma}}$$

„Igazolt munkaórák száma” = az ellátottak nyilvántartása alapján összesített, a normatív állami hozzájárulás szempontjából figyelembe vehető munkaórák száma (a táblázat 4. oszlopa).

„MN” = Az adott évre vonatkozó költségvetési törvényben meghatározott munkanapok száma \times 8

9. oszlop: 8. oszlop \times [(Éves normatíva Ft összege/12) \times működés hónapjainak száma]

– Falugondnoki vagy tanyagondnoki szolgáltatás esetén:

$$\frac{\text{Igazolt munkaórák száma}}{(MN/12) \times \text{működés hónapjainak száma}}$$

„Igazolt munkaórák száma” = az ellátottak nyilvántartása alapján összesített, a normatív állami hozzájárulás szempontjából figyelembe vehető munkaórák száma (a táblázat 4. oszlopa).

„MN” = Az adott évre vonatkozó költségvetési törvényben meghatározott munkanapok száma \times 8

9. oszlop: 8. oszlop \times [(Éves normatíva Ft összege/12) \times működés hónapjainak száma]

– Fokozott ápolást, gondozást igénylő ellátás, átlagos gondozást, ápolást igénylő ellátás, emelt színvonalú bentlakásos ellátás és gyermekek napközbeni ellátása esetén:

$$\frac{\text{Tényleges ellátotti létszám}}{\text{az adott évre vonatkozó költségvetési törvényben meghatározott osztószám}}$$

„Tényleges gondozási napok száma” = az ellátottak nyilvántartása alapján összesített, a normatív állami hozzájárulás szempontjából figyelembe vehető gondozási napok száma, illetve a gyermekek napközbeni ellátása esetén a bölcsődék havi jelentőlapja szerint bent lévő gyermekek száma \times alapján összesített gondozási napok száma (a táblázat 5. oszlopa).

9. oszlop: 2. oszlop \times 8. oszlop

– Hajléktalanok átmeneti szállása és éjjeli menedékhely esetén:

Tényleges ellátotti létszám
az adott évre vonatkozó költségvetési törvényben meghatározott osztószám

„Tényleges férőhelyek száma” = a gondozási napokon rendelkezésre álló férőhelyek számának éves összege, ideértve az időszakos férőhelyeket is (a táblázat 7. oszlopa).

9. oszlop: 2. oszlop \times 8. oszlop

– Bázis-szállás esetén:

Az egyes napokon ellátott személyek számának összege (csak a 2., a 8. és a 9. oszlopot kell kitölteni).

9. oszlop: 2. oszlop \times 8. oszlop”

3. számú melléklet a 353/2007. (XII. 23.) Korm. rendelethez

„9. számú melléklet a 188/1999. (XII. 16.) Korm. rendelethez

ADATLAP

a szociális továbbképzés és szakvizsga költségvetési támogatásának elszámolásához nem állami és egyházi fenntartók esetén év

1. A szolgáltató, intézmény, telephely adatai

- 1.1. Név:.....
- 1.2. Székhely:.....
- 1.3. Telephely:
- 1.4. A szociális szolgáltató elsődleges ellátási területe:.....
- 1.5. Ágazati azonosító:.....

2. A fenntartó adatai

- 2.1. Név:.....
- 2.2. Székhely:.....
- 2.3. Adószám:

3. Fenntartó által elszámolandó összeg

- 3.1. A fenntartó részére az elszámolási évben kiutalt összeg: Ft
- 3.2. Az elszámolási évet megelőző évi kötelezettségvállalással terhelt maradvány összege: Ft
- 3.3. Összesen (3.1.+3.2.): Ft

4. A felhasználás jogcíme

- 4.1. Továbbképzés
- 4.1.1. Továbbképzésen részt vevők száma: fő
- 4.1.2. Továbbképzés részvételi díjára történő kifizetések: Ft
- 4.1.3. Továbbképzésen való részvétel utazási és szállásköltségére történő kifizetés: Ft
- 4.1.4. Továbbképzéssel összefüggő helyettesítéssel kapcsolatos kiadások: Ft
- 4.1.5. Továbbképzési kötelezettségének eleget tett személyek jutalmazására fordított kiadások: Ft
- 4.1.6. Összesen (4.1.2-től 4.1.5-ig): Ft
- 4.2. Szakvizsga
- 4.2.1. Szociális alapismereti tanfolyamon részt vettek száma: fő
- 4.2.2. Szociális alapismereti tanfolyamon való részvétellel kapcsolatos kifizetések: Ft

4.2.3. Szociális szakvizsgát tettek száma:	fő
4.2.4. Szociális szakvizsgával kapcsolatos kifizetések (vizsgadíj, utazás, szállás, felkészítő tanfolyam):	Ft
4.2.5. Összesen (4.2.2+4.2.4):	Ft
4.3. A tárgyévben felhasznált támogatás összege (4.1.6+4.2.5):	Ft
4.4. Kötelezettségvállalással terhelt, de tárgyévben fel nem használt maradvány összege:	Ft
4.5. A ténylegesen felhasznált támogatás összege (4.3+4.4):	Ft
5. Visszafizetendő támogatás ¹ :	Ft

Kelt:

.....
a fenntartó cégszerű aláírása és bélyegzője

¹ Csak akkor kell kitölteni, ha a 3.3. pontban szereplő összeg meghaladja a 4.5. pontban szereplő összeget. Kitöltése esetén a két összeg különbözetét kell beírni.”

**A Kormány
354/2007. (XII. 23.) Korm.
rendelete**

**az Igazságügyi Hivatalról szóló
303/2006. (XII. 23.) Korm. rendelet módosításáról**

A Kormány az Alkotmány 35. §-ának (2) bekezdésében megállapított eredeti jogalkotói hatáskörében, az Alkotmány 40. §-ának (3) bekezdésében foglalt feladatkörében eljárva, valamint a pártfogó felügyelői szolgálat kijelölése tárgyában a büntetések és az intézkedések végrehajtásáról szóló 1979. évi 11. törvényerejű rendelet 126/A. §-ában, a közigazgatási hatósági eljárás és szolgáltatás általános szabályairól szóló 2004. évi CXL. törvény 174/A. §-ának b) pontjában foglalt felhatalmazás alapján az Igazságügyi Hivatalról szóló 303/2006. (XII. 23.) Korm. rendelet (a továbbiakban: R.) módosításáról a következő rendeletet alkotja:

1. §

Az R. 2. §-ának b) pontja helyébe a következő rendelkezés lép:

(Az igazságügyi és rendészeti miniszter irányítási jogkörében)

„b) elfogadja az Igazságügyi Hivatal szakmai értékelést tartalmazó tárgyévi beszámolóját és jóváhagyja éves munkatervét.”

2. §

Az R. 10. §-a a következő (3) bekezdéssel egészül ki:

„(3) Ha az áldozatnak a támogatást vissza kell térítenie, erre annak a területi igazságügyi hivatalnak az áldo-

zatsegítő szolgálat kötelezi, amelyik a támogatást engedélyezte.”

3. §

Az R. a következő 11/A. §-sal egészül ki:

„11/A. § Ha a járadék felülvizsgálata során a területi igazságügyi hivatal áldozatsegítő szolgálatáról szerez tudomást, hogy az Ást. 7. § (5) bekezdése szerinti megszüntető ok áll fenn, akkor a járadék megszüntetése iránt előterjesztést készít, melyet döntésre a döntő hatósághoz továbbít.”

4. §

(1) Az R. 22. §-a (2) bekezdésének a) pontja helyébe a következő rendelkezés lép:

(A Központi Igazságügyi Hivatal a pártfogó felügyelői feladatokkal kapcsolatban)

„a) kialakítja és fejleszti a pártfogó felügyelői szolgálat, a nyomozóhatóság, az igazságszolgáltatási szervek, a büntetés-végrehajtási szervezet, a gyermekvédelem intézményei, a társadalmi és civil szervezetek, egyéb intézmények és személyek közötti együttműködést,”

(2) Az R. 22. §-ának (2) bekezdése a következő c) ponttal egészül ki:

(A Központi Igazságügyi Hivatal a pártfogó felügyelői feladatokkal kapcsolatban)

„c) a büntető ügyekben alkalmazható közvetítői tevékenységről szóló 2006. évi CXXIII. törvény 3. §-ának (1) bekezdése szerinti közvetítői tevékenység végzésére vonatkozó pályázatot ír ki, valamint előkészíti a közvetítő és az Igazságügyi Hivatal közötti szerződés megkötését.”

5. §

(1) Ez a rendelet 2008. január 1. napján lép hatályba és 2008. január 2. napján a hatályát veszti.

(2) E rendelet hatálybalépésével egyidejűleg az R. 12. §-a hatályát veszti.

(3) E rendelet hatálybalépésével egyidejűleg az R. 6. §-a (2) bekezdésének *e*) pontjában a „[vb. Tvr. 94. § (1) bek.]” szövegrész helyébe a „[Bv. tvr. 94. § (1) bek.]” szövegrész lép.

(4) E rendelet hatálybalépésével egyidejűleg az R. melléklete helyébe jelen rendelet *melléklete* lép.

Gyurcsány Ferenc s. k.,
miniszterelnök

Melléklet

a 354/2007. (XII. 23.) Korm. rendelethez

„Melléklet

a 303/2006. (XII. 23.) Korm. rendelethez

Az Igazságügyi Hivatal területi szervei

1. Fővárosi Igazságügyi Hivatal

Székhely: Budapest

Illetékességi terület:

- a) a Pártfogó Felügyelői Szolgálat feladataival kapcsolatban Budapest,
- b) a Jogi Segítségnyújtó Szolgálat feladataival kapcsolatban Budapest,
- c) a kárpótlási feladatokkal kapcsolatban Budapest.

2. Baranya Megyei Igazságügyi Hivatal

Székhely: Pécs

Illetékességi terület:

- a) a Pártfogó Felügyelői Szolgálat feladataival kapcsolatban Baranya megye,
- b) a Jogi Segítségnyújtó Szolgálat feladataival kapcsolatban Baranya megye,
- c) a kárpótlási feladatokkal kapcsolatban nincs illetékessége.

3. Bács-Kiskun Megyei Igazságügyi Hivatal

Székhely: Kecskemét

Illetékességi terület:

- a) a Pártfogó Felügyelői Szolgálat feladataival kapcsolatban Bács-Kiskun megye,
- b) a Jogi Segítségnyújtó Szolgálat feladataival kapcsolatban Bács-Kiskun megye,
- c) a kárpótlási feladatokkal kapcsolatban nincs illetékessége.

4. Békés Megyei Igazságügyi Hivatal

Székhely: Békéscsaba

Illetékességi terület:

- a) a Pártfogó Felügyelői Szolgálat feladataival kapcsolatban Békés megye,
- b) a Jogi Segítségnyújtó Szolgálat feladataival kapcsolatban Békés megye,
- c) a kárpótlási feladatokkal kapcsolatban nincs illetékessége.

5. Borsod-Abaúj-Zemplén Megyei Igazságügyi Hivatal

Székhely: Miskolc

Illetékességi terület:

- a) a Pártfogó Felügyelői Szolgálat feladataival kapcsolatban Borsod-Abaúj-Zemplén megye,
- b) a Jogi Segítségnyújtó Szolgálat feladataival kapcsolatban Borsod-Abaúj-Zemplén megye,
- c) a kárpótlási feladatokkal kapcsolatban nincs illetékessége.

6. Csongrád Megyei Igazságügyi Hivatal

Székhely: Szeged

Illetékességi terület:

- a) a Pártfogó Felügyelői Szolgálat feladataival kapcsolatban Csongrád megye,
- b) a Jogi Segítségnyújtó Szolgálat feladataival kapcsolatban Csongrád megye,
- c) a kárpótlási feladatokkal kapcsolatban nincs illetékessége.

7. Fejér Megyei Igazságügyi Hivatal

Székhely: Székesfehérvár

Illetékességi terület:

- a) a Pártfogó Felügyelői Szolgálat feladataival kapcsolatban Fejér megye,
- b) a Jogi Segítségnyújtó Szolgálat feladataival kapcsolatban Fejér megye,
- c) a kárpótlási feladatokkal kapcsolatban nincs illetékessége.

8. Győr-Moson-Sopron Megyei Igazságügyi Hivatal

Székhely: Győr

Illetékességi terület:

- a) a Pártfogó Felügyelői Szolgálat feladataival kapcsolatban Győr-Moson-Sopron megye,
- b) a Jogi Segítségnyújtó Szolgálat feladataival kapcsolatban Győr-Moson-Sopron megye,
- c) a kárpótlási feladatokkal kapcsolatban nincs illetékessége.

9. Hajdú-Bihar Megyei Igazságügyi Hivatal

Székhely: Debrecen

Illetékességi terület:

- a) a Pártfogó Felügyelői Szolgálat feladataival kapcsolatban Hajdú-Bihar megye,
b) a Jogi Segítségnyújtó Szolgálat feladataival kapcsolatban Hajdú-Bihar megye,
c) a kárpótlási feladatokkal kapcsolatban nincs illetékessége.

10. Heves Megyei Igazságügyi Hivatal

Székhely: Eger

Illetékességi terület:

- a) a Pártfogó Felügyelői Szolgálat feladataival kapcsolatban Heves megye,
b) a Jogi Segítségnyújtó Szolgálat feladataival kapcsolatban Heves megye,
c) a kárpótlási feladatokkal kapcsolatban nincs illetékessége.

11. Jász-Nagykun-Szolnok Megyei Igazságügyi Hivatal

Székhely: Szolnok

Illetékességi terület:

- a) a Pártfogó Felügyelői Szolgálat feladataival kapcsolatban Jász-Nagykun-Szolnok megye,
b) a Jogi Segítségnyújtó Szolgálat feladataival kapcsolatban Jász-Nagykun-Szolnok megye,
c) a kárpótlási feladatokkal kapcsolatban nincs illetékessége.

12. Komárom-Esztergom Megyei Igazságügyi Hivatal

Székhely: Tatabánya

Illetékességi terület:

- a) a Pártfogó Felügyelői Szolgálat feladataival kapcsolatban Komárom-Esztergom megye,
b) a Jogi Segítségnyújtó Szolgálat feladataival kapcsolatban Komárom-Esztergom megye,
c) a kárpótlási feladatokkal kapcsolatban nincs illetékessége.

13. Nógrád Megyei Igazságügyi Hivatal

Székhely: Salgótarján

Illetékességi terület:

- a) a Pártfogó Felügyelői Szolgálat feladataival kapcsolatban Nógrád megye,
b) a Jogi Segítségnyújtó Szolgálat feladataival kapcsolatban Nógrád megye,
c) a kárpótlási feladatokkal kapcsolatban nincs illetékessége.

14. Pest Megyei Igazságügyi Hivatal

Székhely: Budapest

Illetékességi terület:

- a) a Pártfogó Felügyelői Szolgálat feladataival kapcsolatban Pest megye,
b) a Jogi Segítségnyújtó Szolgálat feladataival kapcsolatban Pest megye,

- c) a kárpótlási feladatokkal kapcsolatban nincs illetékessége.

15. Somogy Megyei Igazságügyi Hivatal

Székhely: Kaposvár

Illetékességi terület:

- a) a Pártfogó Felügyelői Szolgálat feladataival kapcsolatban Somogy megye,
b) a Jogi Segítségnyújtó Szolgálat feladataival kapcsolatban Somogy megye,
c) a kárpótlási feladatokkal kapcsolatban nincs illetékessége.

16. Szabolcs-Szatmár-Bereg Megyei Igazságügyi Hivatal

Székhely: Nyíregyháza

Illetékességi terület:

- a) a Pártfogó Felügyelői Szolgálat feladataival kapcsolatban Szabolcs-Szatmár-Bereg megye,
b) a Jogi Segítségnyújtó Szolgálat feladataival kapcsolatban Szabolcs-Szatmár-Bereg megye,
c) a kárpótlási feladatokkal kapcsolatban Baranya megye, Bács-Kiskun megye, Békés megye, Borsod-Abaúj-Zemplén megye, Csongrád megye, Fejér megye, Győr-Moson-Sopron megye, Hajdú-Bihar megye, Heves megye, Jász-Nagykun-Szolnok megye, Komárom-Esztergom megye, Nógrád megye, Pest megye, Somogy megye, Szabolcs-Szatmár-Bereg megye, Tolna megye, Vas megye, Veszprém megye és Zala megye.

17. Tolna Megyei Igazságügyi Hivatal

Székhely: Szekszárd

Illetékességi terület:

- a) a Pártfogó Felügyelői Szolgálat feladataival kapcsolatban Tolna megye,
b) a Jogi Segítségnyújtó Szolgálat feladataival kapcsolatban Tolna megye,
c) a kárpótlási feladatokkal kapcsolatban nincs illetékessége.

18. Vas Megyei Igazságügyi Hivatal

Székhely: Szombathely

Illetékességi terület:

- a) a Pártfogó Felügyelői Szolgálat feladataival kapcsolatban Vas megye,
b) a Jogi Segítségnyújtó Szolgálat feladataival kapcsolatban Vas megye,
c) a kárpótlási feladatokkal kapcsolatban nincs illetékessége.

19. Veszprém Megyei Igazságügyi Hivatal

Székhely: Veszprém

Illetékességi terület:

- a) a Pártfogó Felügyelői Szolgálat feladataival kapcsolatban Veszprém megye,
 b) a Jogi Segítségnyújtó Szolgálat feladataival kapcsolatban Veszprém megye,
 c) a kárpótlási feladatokkal kapcsolatban nincs illetéksége.

20. Zala Megyei Igazságügyi Hivatal

Székhely: Zalaegerszeg

Illetékségi terület:

- a) a Pártfogó Felügyelői Szolgálat feladataival kapcsolatban Zala megye,
 b) a Jogi Segítségnyújtó Szolgálat feladataival kapcsolatban Zala megye,
 c) a kárpótlási feladatokkal kapcsolatban nincs illetéksége.”

A Kormány

355/2007. (XII. 23.) Korm. rendelete

a Magyar Köztársaság által a szabad mozgás és tartózkodás jogával rendelkező személyek tekintetében alkalmazott, a munkaerő szabad áramlásával összefüggő átmeneti szabályokról

A Kormány a foglalkoztatás elősegítéséről és a munkanélküliek ellátásáról szóló 1991. évi IV. törvény 7. §-ának (4) bekezdésében foglalt felhatalmazás alapján, az Alkotmány 35. § (1) bekezdésének *b*) pontjában foglalt feladatkörében eljárva a következőket rendeli el:

1. §

(1) A rendelet hatálya – (2) bekezdésben foglalt kivétellel – kiterjed

- a) az osztrák, liechtensteini, német, svájci állampolgár,
 b) a dán, belga, francia, norvég állampolgár,
 c) a bolgár és román állampolgár,
 d) a cseh, észt, lett, litván, lengyel, szlovén, szlovák, máltai, ciprusi állampolgár, továbbá
 e) a 6. §-ban foglalt szabály tekintetében a brit, izlandi, ír, olasz, görög, spanyol, svéd, holland, finn, portugál, luxemburgi állampolgár, továbbá
 f) az *a)–e*) pontban meghatározott személy házastársa, valamint
 g) az *a)–f*) pontban meghatározott személynek az általa eltartott vagy 21 évnél fiatalabb leszármazója [az *f)–g*) pont hatálya alá tartozó személyek továbbiakban együtt hozzátartozó] magyarországi foglalkoztatására.

(2) A rendelet hatálya nem terjed ki az 1. § *a)–g*) pontjában meghatározott személyek magyarországi foglalkoztatására, ha e személyeket az EGT államban letelepedett munkáltató szolgáltatásnyújtás keretében, kiküldetés, kirendelés vagy munkaerő-kölcsönzés keretében küldi magyarországi foglalkoztatóhoz.

(3) Ha a hozzátartozó egyben az 1. § (1) bekezdésének *a)–e*) pontjai hatálya alá tartozó személynek is minősül, rá azt a szabályt kell alkalmazni, amely a magyarországi foglalkoztatás tekintetében kedvezőbb feltételeket állapít meg.

2. §

(1) Az 1. § (1) bekezdésének *a)–c*) pontjában meghatározott személy és hozzátartozója Magyarországon szak-képzettséget nem igénylő tevékenység keretében – a 3–4. § – okban foglaltak kivételével – engedély alapján foglalkoztatható.

(2) Az engedélyt a munkaerőpiaci helyzet vizsgálata nélkül kell kiadni

a) az 1. § (1) bekezdésének *a)–b*) pontjában meghatározott személy és hozzátartozója esetében, valamint

b) az 1. § (1) bekezdésének *c*) pontjában meghatározott személy és hozzátartozója esetében, a mezőgazdaságban (növénytermesztés, állattenyésztés, halászat) történő szezonális foglalkoztatáshoz, valamint a mellékletben meghatározott tevékenységekben történő foglalkoztatáshoz.

3. §

(1) Nincs szükség engedélyre az 1. § (1) bekezdésének *a)–b*) pontjában meghatározott személy további magyarországi foglalkoztatásához, ha őt 2004. május 1-jén vagy azt követő időponttól kezdődően megszakítás nélkül legalább 12 hónap időtartamú foglalkoztatásra irányuló jogviszonyban jogszerűen foglalkoztatták.

(2) Nincs szükség engedélyre az 1. § (1) bekezdésének *a)–b*) pontjában meghatározott személy hozzátartozójának további magyarországi foglalkoztatásához, ha a hozzátartozó 2004. május 1-jén vagy azt követően jogszerűen vele együtt tartózkodott Magyarországon, feltéve, ha az 1. § (1) bekezdésének *a)–b*) pontjában meghatározott személyt megszakítás nélkül legalább 12 hónap időtartamú foglalkoztatásra irányuló jogviszonyban jogszerűen foglalkoztatták.

4. §

(1) Nincs szükség engedélyre az 1. § (1) bekezdésének *c*) pontjában meghatározott személy további magyarországi foglalkoztatásához, ha őt 2007. január 1-jén vagy azt

követő időponttól kezdődően megszakítás nélkül legalább 12 hónap időtartamú foglalkoztatásra irányuló jogviszonyban jogszerűen foglalkoztatták.

(2) Nincs szükség engedélyre az 1. § (1) bekezdésének *c)* pontjában meghatározott személy hozzátartozójának további magyarországi foglalkoztatásához, ha

a) a hozzátartozó 2007. január 1-jén jogszerűen, az 1. § (1) bekezdésének *c)* pontjában meghatározott személlyel együtt tartózkodott Magyarországon, vagy

b) a hozzátartozó 2007. január 1-jét követő időponttól kezdődően, legalább 18 hónapig, az 1. § (1) bekezdésének *c)* pontjában meghatározott személlyel együtt, jogszerűen tartózkodott Magyarországon,

feltéve, hogy az 1. § (1) bekezdésének *c)* pontjában meghatározott személyt megszakítás nélkül, legalább 12 hónap időtartamú foglalkoztatásra irányuló jogviszonyban, jogszerűen foglalkoztatták.

5. §

(1) Az e rendelet által nem szabályozott kérdésekben az Ft., valamint a végrehajtására kiadott, a külföldiek magyarországi foglalkoztatásának engedélyezésére vonatkozó általános szabályokat megfelelően alkalmazni kell.

(2) A 3–4. §-okban meghatározott engedélymentesség fennállását a foglalkoztató vagy az engedélymentességre jogosult személy kérelmére a regionális munkaügyi központ (a továbbiakban: munkaügyi központ) igazolja.

(3) Az igazolást az 1. § (1) bekezdésének *a)–c)* pontjában meghatározott személy foglalkoztatásának helye szerint illetékes munkaügyi központ adja ki. Ha a foglalkoztatás a kérelem benyújtásának időpontjában már megszűnt, az igazolás kiadására a megszűnt foglalkoztatás helye szerinti munkaügyi központ az illetékes.

(4) A mentesség igazolása iránti kérelemhez mellékelni kell

a) a foglalkoztatásra irányuló jogviszony, létesítését, fennállását tanúsító dokumentumot,

b) hozzátartozó esetében az *a)* pontban meghatározott dokumentumon kívül a hozzátartozói jogállást igazoló okiratot, valamint a jogszerű tartózkodás tényét igazoló érvényes hatósági bizonyítványt, valamint igazolványt.

(5) A legalább 12 hónap időtartamú jogszerű foglalkoztatás tényének igazolása érdekében a munkaügyi központ a hatósági nyilvántartás adatai alapján ellenőrzi, hogy a foglalkoztatáshoz szükséges engedély kiadására sor került-e, illetőleg, hogy a foglalkoztatás megfelel-e az engedélymentesség feltételeinek.

6. §

(1) A foglalkoztató köteles a foglalkoztatás helye szerint illetékes munkaügyi központnak bejelenteni azoknak

a személyeknek a foglalkoztatását, akiknek a magyarországi foglalkoztatásához az Ft. 7. §-a (2) bekezdésének *b)* pontja, valamint az Ft. végrehajtására kiadott, a külföldiek magyarországi foglalkoztatásának engedélyezésére vonatkozó általános szabályok szerint, továbbá e rendelet alapján nincs szükség engedélyre. Foglalkoztatás kezdő időpontját legkésőbb a foglalkoztatás megkezdésének napján, a foglalkoztatás megszűnését az azt követő napon kell bejelenteni.

(2) Az (1) bekezdésben meghatározott bejelentés személyazonosításra alkalmatlan módon tartalmazza foglalkoztatottak számát, állampolgárságát, a foglalkoztatási jogviszony formáját, hozzátartozó esetében a hozzátartozói jogállás megjelölését, továbbá arra vonatkozó adatot, hogy a foglalkoztatási jogviszony létrejött-e vagy megszűnt.

(3) A munkaügyi központ igazolja a bejelentés teljesítését, és a bejelentett adatokról nyilvántartást vezet.

(4) A foglalkoztató köteles a bejelentés tárgyát képező foglalkoztatási jogviszony létesítéséről és megszűnéséről szóló dokumentumot és igazolást a foglalkoztatási jogviszony megszűnését követő három évig megőrizni, és az ellenőrzés során bemutatni.

(5) Az (1) bekezdésben meghatározott bejelentési kötelezettség teljesítése, illetőleg annak igazolása nem feltétele a foglalkoztatásra irányuló jogviszony létesítésének illetőleg az annak alapján végzett tevékenység megkezdésének.

7. §

(1) A magyar Csatlakozási Szerződés X. mellékletének 7. és 11. pontjában, a román Csatlakozási Szerződés VII. számú mellékletének 7. pontjában, valamint a bolgár Csatlakozási Szerződés VI. számú mellékletének 7. pontjában meghatározott védintézkedésnek az Európai Bizottságnál történő kezdeményezéséről vagy annak elrendeléséről – a 6. §-ban meghatározott bejelentésekben foglalt adatok figyelembevételével –, a szociális és munkaügyi miniszter javaslata alapján a Kormány dönt. A szociális és munkaügyi miniszter a védintézkedésre vonatkozóan az Országos Érdekegyeztető Tanácsban képvisellel rendelkező munkavállalói és munkaadói érdekképviseltek véleményének meghallgatásával tesz javaslatot.

(2) Az Európai Bizottság vagy a Tanács által, a védintézkedés tárgyában hozott határozatot a Magyar Közlönyben közzé kell tenni. A Kormány a védintézkedés elrendeléséről szóló döntését rendeletben hirdeti ki.

8. §

E rendelet alkalmazásában

a) szakképzettséget nem igénylő tevékenység az olyan tevékenység, amely ellátásához jogszabály sem egyete-

mi (főiskolai) végzettség és szakképzettség, sem középfo-
kú iskolai végzettség, sem szakmunkás bizonyítvány meg-
szerzését nem írja elő,

b) EGT állammak kell tekinteni az Európai Unió tagállamát, továbbá az Európai Gazdasági Térségről szóló megállapodásban részes más államot, valamint azt az államot, amelynek állampolgára az Európai Közösség és tagállamai, valamint az Európai Gazdasági Térségről szóló megállapodásban nem részes állam között létrejött nemzetközi szerződés alapján az Európai Gazdasági Térségről szóló megállapodásban részes állam állampolgárával azonos jogállást élvez.

9. §

(1) Ez a rendelet 2008. január 1-jén lép hatályba.

(2) Hatályát veszti

a) a Magyar Köztársaság által az Európai Unióhoz történő csatlakozását követően alkalmazandó munkaerőpiaci viszonyosság és védintézkedés szabályairól szóló 93/2004. (IV. 27.) Korm. rendelet,

b) a Magyar Köztársaság által az Európai Unióhoz történő csatlakozást követően alkalmazandó munkaerőpiaci viszonyosság és védintézkedés szabályairól szóló 93/2004. (IV. 27.) Korm. rendelet módosításáról szóló 107/2006. (V. 2.) Korm. rendelet,

c) a Magyar Köztársaság által az Európai Unióhoz történő csatlakozást követően alkalmazandó munkaerőpiaci viszonyosság és védintézkedés szabályairól szóló 93/2004. (IV. 27.) Korm. rendelet módosításáról szóló a 218/2006. (XI. 9.) Korm. rendelet,

d) a Bolgár Köztársaságnak és Romániának az Európai Unióhoz történő csatlakozását követően a Magyar Köztársaság által alkalmazandó, a munkavállalók szabad áramlására vonatkozó átmeneti szabályokról szóló 354/2006. (XII. 23.) Korm. rendelet,

e) a Bolgár Köztársaságnak és Romániának az Európai Unióhoz történő csatlakozását követően a Magyar Köztársaság által alkalmazandó, a munkavállalók szabad áramlására vonatkozó átmeneti szabályokról szóló 354/2006. (XII. 23.) Korm. rendelet módosításáról szóló 189/2007. (VII. 18.) Korm. rendelet.

(3) A 4. § (2) bekezdés b) pontjában a „legalább 18 hónapig” szövegrész 2009. január 1-jén hatályát veszti.

(4) Ez a bekezdés, valamint a (2) bekezdés 2008. január 2-án hatályát veszti.

(5) Ez a bekezdés, valamint a (3) bekezdés 2009. január 2-án hatályát veszti.

(6) A 6. § által tartalmazott rendelkezést a 2008. január 1-jét követően létesített foglalkoztatási jogviszonyokban kell alkalmazni.

(7) Az e rendelet hatálybelépéséig a Magyar Köztársaság által az Európai Unióhoz történő csatlakozást követően alkalmazandó munkaerőpiaci viszonyosság és védin-

tézkedés szabályairól szóló 93/2004. (IV. 27.) Korm. rendelet 7. §-a alapján bejelentett adatok közül a személyes adatokat haladéktalanul törölni kell. Ezt követően a munkaügyi központ a nyilvántartásban csak a 6. § (1) bekezdése szerinti adatkört, és csak személyazonosításra alkalmas módon tarthatja nyilván.

Gyurcsány Ferenc s. k.,
miniszterelnök

Melléklet

a 355/2007. (XII. 23.) Korm. rendelethez

A román és bolgár állampolgároknak a munkavállalási engedélyt e rendelet 2. §-a (2) bekezdés b) pontja szerint a munkaerőpiaci helyzet vizsgálata nélkül ki kell adni a következő foglalkozásokban:

Foglalkozás kódja és megnevezése

Irodai jellegű foglalkozások

4194 Irodai sokszorosító

Közlekedési, postai és hírközlési foglalkozások

5224 Vonat fel- és átvevő
5232 Mozgóposta kezelő
5233 Járatkísérő

Nem anyagi jellegű szolgáltatási foglalkozások

5315 Házvezetőnő
5319 Egyéb személyi szolgáltatási foglalkozások

Vas- és fémipari foglalkozások

7429 Egyéb fémmegmunkálók, -felületkezelők

Háziipari, vegyesipari és raktározási foglalkozások, laboránsok

7530 Raktárkezelő

Építőipari foglalkozások

7641 Útépítő, útkarbantartó

Feldolgozóipari gépek kezelői

8142 Finomkerámia-terméket gyártó gépkezelő
8145 Mész-, cementterméket gyártó gépkezelő

Egyéb helyhez kötött gépek kezelői

8224 Vízturbinagépész, -gépkezelő

Mobil gépek kezelői

- 8324 Hidromechanikus és úszómunkagép-kezelő
 8325 Kútfúrógép-kezelő
 8332 Településtisztasági szippantógép-kezelő
 8343 Targoncavezető

Egyszerű szolgáltatási jellegű foglalkozások

- 9113 Háztartási alkalmazott
 9114 Konyhai kiségitő
 9116 Mosónő, vasalónő
 9125 Hordár, csomagkihordó
 9131 Kézi anyagmozgató, csomagoló
 9140 Kubikos
 9190 Egyéb segéd munkások
 9210 Egyszerű mezőgazdasági foglalkozások
 9220 Egyszerű erdészeti, vadászati, halászati foglalkozások

* A felsorolt foglalkozásoknál a FEOR-93 szerint az egyes foglalkozások tartalmi leírásában minimális képzettségi követelményként alapfokú oktatási intézményben szerzett végzettség szerepel.

**A Kormány
 356/2007. (XII. 23.) Korm.
 rendelete**

**a földhasználati nyilvántartás részletes
 szabályairól**

A Kormány az Alkotmány 35. § (1) bekezdésének b) pontjában foglalt feladatkörében, továbbá a termőföldről szóló 1994. évi LV. törvény 90. § (1) bekezdésének c) pontjában foglalt felhatalmazás alapján a következő rendeletet alkotja:

1. §

A földhasználati nyilvántartás számítógépes adatbázisban rögzített, az azt kezelő számítástechnikai eszközzel olvasható és kinyomtatható formában is megjeleníthető földhasználati lapból, továbbá okirattárból áll.

2. §

(1) E rendelet alkalmazásában földhasználó: érvényes jogcím alapján a termőföldről szóló 1994. évi LV. törvény (a továbbiakban: Tft.) 25/B. § (2) bekezdésében foglalt mértékben termőföldet használó magánszemély, illetőleg

jogi személy vagy jogi személyiséggel nem rendelkező más szervezet.

(2) A földhasználati lapon kell nyilvántartani a földhasználó használatában álló, a körzeti földhivatal (a továbbiakban: földhivatal) illetékességi területén lévő valamennyi termőföldet, illetőleg mező- és erdőgazdasági művelés alatt álló belterületi földet (a továbbiakban együtt: termőföld) – ide nem értve az erdő művelési ágban nyilvántartott földrészeket – településenként, a helyrajzi számok emelkedő sorrendjében, belterület, külterület csoportosításban.

(3) A földhasználati lap két részből áll, amelynek mintáját e rendelet 1. számú melléklete tartalmazza.

(4) Az okirattár a földhasználati bejelentési adatlapokat, a földhasználati szerződéseket, továbbá a nyilvántartásba vétellel és az adatszolgáltatással kapcsolatos más okiratokat tartalmazza.

3. §

A nyilvántartásbavétel során minden földhasználó számára, földhivatalonként külön földhasználati lapot kell nyitni, amelyen a földhivatal nevét is fel kell tüntetni.

4. §

A földhasználati lap I. része a földhasználó következő adatait tartalmazza:

- a) családi és utónevét (gazdálkodó szervezet megnevezését),
- b) születési nevét,
- c) születési évét,
- d) anyja nevét,
- e) lakcímét (székhelyét, telephelyét),
- f) gazdálkodó szervezet földhasználó esetén a statisztikai számjelet.

5. §

A földhasználati lap II. része a használt termőföldre vonatkozó következő adatokat tartalmazza:

- a) a település nevét,
- b) a termőföld fekvésének (belterület, külterület, különleges terület) megjelölését,
- c) a földrészlet helyrajzi számát,
- d) az alrészletet,
- e) a művelési ágot,
- f) a használt terület mértékét (hektárban, tizedes pontossággal),
- g) a minőségi osztályt,
- h) termőföld értékét aranykoronában (két tizedes pontossággal),

i) a használat jogcímét,
j) a használat kezdetének és befejezésének időpontját, valamint időtartamát.

6. §

(1) A földhasználati nyilvántartásbavétel iránti eljárás (a továbbiakban: eljárás) a földhasználó bejelentése alapján, a bejelentési adatlapnak (a továbbiakban: adatlap) vagy az eredeti szerződésnek az illetékes földhivatalnál történő benyújtásával indul.

(2) A termőföld használatát az adatlap, illetőleg a földhasználó által benyújtott szerződés alapján kell nyilvántartásba venni. Az adatlap mintáját e rendelet 2. számú melléklete tartalmazza.

(3) Az adatlapon és a szerződésben szereplő adatokat a földhivatal a személyazonosság, illetve a képviseleti jogosultság igazolására szolgáló okmányból ellenőrzi.

(4) Ha a földhasználó az adatszolgáltatás iránti kérelmét postai úton terjeszti elő, a személyazonosságát teljes bizonyító erejű magánokiratba foglalva kell igazolni.

(5) A jogi személyeknek és jogi személyiség nélküli szervezeteknek az eljárás megindításához – a (6) bekezdésben fennálló esetben – csatolniuk kell a keletkezésüket tanúsító, illetőleg konstituáló bejegyzési határozat eredeti vagy közjegyző által hitelesített példányát, vagy a regisztráló hatóság (cégbíróság, megyei bíróság) által vezetett közhiteles nyilvántartás tartalmáról kiállított hiteles másolatot, vagy a közjegyzőkről szóló 1991. évi XLI. törvény 136. §-a (1) bekezdésének i) pontjában meghatározottak szerint kiállított közjegyzői tanúsítványt, amely 30 napnál nem lehet régebbi. Ha ezek valamelyikét a földhivatalhoz már korábbi ügyben benyújtották, az újabb kérelemben elegendő – az iktatószámra való hivatkozással – a korábbi benyújtásra és arra utalni, hogy a földhivatalnál lévő iratokban szereplő adatok a kérelem földhivatalhoz történő benyújtásának időpontjáig nem változtak meg.

(6) Az (5) bekezdésben foglaltakat akkor kell alkalmazni, ha az ott felsorolt adatok a közigazgatási hatósági eljárás és szolgáltatás általános szabályairól szóló 2004. évi CXL. törvény (a továbbiakban: Ket.) 36. § (2) bekezdése értelmében nem szerezhettek be.

7. §

(1) Ha a földhasználó több földhivatal illetékességi területén fekvő termőföldet használ, az adatlapot vagy a szerződést – és ezek mellékleteit – a földhasználónak választása szerint a földek fekvése szerint illetékes valamelyik földhivatalhoz annyi példányban kell benyújtani, ahány földhivatalt az érint. A szerződésnek egy eredeti példányát a választott illetékes földhivatalnál kell benyújtani.

(2) Az a területileg illetékes földhivatal, amelyiknél az eljárást a földhasználó megindította, az adatlap, illetőleg a szerződés egy-egy példányát a földhasználat nyilvántartásbavételét követően záradékolja, és azokat haladéktalanul megküldi az illetékes földhivataloknak a földhasználat nyilvántartásbavétele céljából. A szerződés eredeti példánya annál a földhivatalnál marad, amelyiknél az eljárás megindult.

8. §

(1) Ha a használat nem a teljes földrészletre vagy nem a földrészletnek az ingatlan-nyilvántartási térképen azonosítható alrészletére vonatkozik, az adatlap mellékleteként, illetőleg a szerződéshez a bejelentéskor a használattal érintett terület nagyságát és a földrészleten belüli elhelyezkedését feltüntető vázlatot is csatolni kell a használt terület egyértelmű beazonosíthatósága érdekében. Ennek földhivatalhoz történő benyújtásáról a földhasználónak kell gondoskodni. A vázlatot a földhasználónak és a használatba adónak is alá kell írni.

(2) A vázlatot az ingatlan-nyilvántartási térkép hiteles másolatán kell elkészíteni. A vázlaton egyértelmű jelzéssel kell megjelölni a használt területet.

9. §

(1) A nyilvántartásbavétel iránti kérelmet el kell utasítani, ha a nyilvántartásbavétel alapjául szolgáló adatlap alapján a használat jogszabálysértő vagy a szerződés nyilvánvalóan érvénytelen. A nyilvánvaló érvénytelenség esete akkor áll fenn, ha az érvénytelenség kétségkívül megállapítható az adatlapból vagy a szerződésből.

(2) El kell utasítani a nyilvántartásbavétel iránti kérelmet akkor is, ha a haszonbérleti szerződés az előhaszonbérleti jog gyakorlására vonatkozó, külön jogszabályban foglalt előírások megsértésével jött létre.

10. §

(1) A Tft. 25/C. § (1) bekezdése esetén a földhivatal a földhasználat nyilvántartásbavétele után értesíti az ügyészt.

(2) Az ügyész értesítésének tényét a földhasználati lap jegyzet rovatában fel kell jegyezni. A földhivatal a feljegyzést az ügyész további intézkedésétől függően törli a földhasználati lapról.

11. §

A földhasználó által közölt, a földrészletre vonatkozó adatokat a földhivatal az ingatlan-nyilvántartásban rendelkezésre álló adatokból kiegészíti. A földhivatal által nem pótolható hiányosság esetén a földhivatal a földhasználót a

hiány pótlására határidő megjelölésével felhívja. A határidő a földhasználó kérelmére, indokolt esetben egy alkalommal, legfeljebb tizenöt nappal meghosszabbítható.

12. §

(1) A nyilvántartásbavétel megtörténtét és időpontját az adatlapon, illetve a szerződésen fel kell tüntetni.

(2) A nyilvántartásbavételt a földhivatal a földhasználati lapnak az újonnan nyilvántartásba vett adatokat tartalmazó részleges másolata megküldésével közli a földhasználóval és a használatba adóval.

13. §

(1) A földhivatal a földhasználó bejelentése alapján vezeti át a nyilvántartáson a földhasználó adataiban bekövetkezett változásokat. A használat jogcímében, időtartamában, terület nagyságában bekövetkezett változásokat a felek közös kérelme, illetőleg adatlap vagy szerződés alapján vezeti át a földhivatal a nyilvántartáson.

(2) A földhivatal kérelemre és hivatalból is átvezetheti a nyilvántartáson azokat az adatváltozásokat, amelyek az ingatlan-nyilvántartásban a földrészlet adatait érintően időközben átvezetésre kerültek.

(3) A földhivatal a változások átvezetését a földhasználati lapnak a változással érintett adatokat tartalmazó részleges másolata megküldésével közli a földhasználóval és a használatba adóval.

14. §

(1) A termőföld használata nyilvántartásának törlése hivatalból vagy a földhasználó, illetve a használatba adó bejelentése alapján történhet.

(2) A földhivatal hivatalból törli a termőföld használatának nyilvántartását, ha a használat megszűnése kétségtelenül megállapítható.

(3) Ha a használat felmondással vagy a felek közös megegyezésével szűnik meg, a bejelentéshez az írásbeli felmondást és annak elfogadásáról szóló nyilatkozatot vagy a közös megegyezést tartalmazó okiratot is mellékelni kell. Elfogadó nyilatkozat hiányában jogerős bírói ítélettel kell igazolni, hogy a szerződés jogszerűen került felmondásra, illetőleg a felmondás a szerződést megszüntette.

(4) A törölt adatokat a földhasználati nyilvántartás számítógépes rendszerében kell tárolni, és a törléstől számított két évig az adatbázisban meg kell őrizni.

15. §

(1) A földhasználati lapot törölni kell, ha az azon nyilvántartott valamennyi használat megszűnt.

(2) Ha a földhasználó újabb használat nyilvántartását kéri, a földhasználati lapot helyre kell állítani.

(3) Ha a földhivatal ellenőrzése során vagy bejelentés alapján észleli, hogy a földhasználati lap törlés tévesen történt, a földhasználati lapot helyre kell állítani.”

16. §

Ha a földhivatal a Ket. alapján a nyilvántartásban kiegészítést, illetve kijavítást végez, ezt a földhasználati lapnak a kiegészítéssel, illetőleg kijavítással érintett adatait tartalmazó részleges másolata megküldésével közli a földhasználóval és a használatba adóval.

17. §

(1) A földhasználati nyilvántartásból a földhivatal az alábbi adatokat szolgáltatja:

a) a földhasználati lap teljes másolata, amely valamennyi nyilvántartott adatot tartalmazza,

b) földhasználati lap szemle másolata, amely a fennálló bejegyzéseket tartalmazza,

c) a földhasználati lap részleges másolata, amely csak a kívánt tételeket tartalmazza.

(2) Teljes másolat kizárólag a 19. § (2) bekezdése szerinti esetben kérhető.

(3) Adatszolgáltatás nem lehetséges a földhasználati nyilvántartásba történő betekintéssel.

(4) A földhasználati nyilvántartás – az e rendeletben meghatározottak szerint – nyilvános.

18. §

(1) Földhasználati lap másolat kiadása iránti kérelmet e rendelet 3. számú mellékletében meghatározott nyomtatványon kell benyújtani.

(2) Az adatszolgáltatási kérelem teljesítése esetén a földhasználati lap-másolatot hitelesítési záradékkal kell ellátni. A hitelesítési záradékban fel kell tüntetni, hogy a másolat a kiadást megelőző napig az eredetivel megegyezik, és a használatra vonatkozóan bejegyzett fennálló adatokat hitelesen tanúsítja. A hiteles földhasználati lap-másolat a földhasználati nyilvántartásba az érintett földrészlet használatára vonatkozóan bejegyzett adatokat hitelesen tanúsítja.

(3) A földhasználati lap másolat szolgáltatása papír alapon vagy elektronikus adathordozón (pl. cd, dvd) teljesíthető.

19. §

(1) A számítógéppel vezetett földhasználati nyilvántartás adatbázisából történő lekérdezés során a természetes

személyazonosító adatok nem használhatók fel abból a célból, hogy annak alapján a lekérdező a földhasználó által használt, a földhasználati nyilvántartásban szereplő valamennyi földrészletről adatszolgáltatást teljesítsen.

(2) Az (1) bekezdés szerinti rendelkezés nem vonatkozik arra az esetre, ha az adatszolgáltatást vagy lekérdezést a földhasználó által használt, a földhasználati nyilvántartásban szereplő valamennyi földrészletről:

a) hatóság, bíróság, ügyészség, költségvetési szerv igényli jogszabályban meghatározott feladatai ellátása céljából,
b) a földhasználó igényli.

(3) A (2) bekezdés alkalmazása esetén az ott felsorolt szervezetnek az adatszolgáltatás iránti kérelmükben meg kell jelölniük a feladatuk ellátására vonatkozó jogszabályhelyet.

20. §

(1) E rendelet 2007. december 30-án lép hatályba.

(2) E rendelet szabályait a hatálybalépést követően indult földhasználati bejelentési, földhasználati nyilvántartásból történő adatszolgáltatási eljárásokra kell alkalmazni.

(3) E rendelet hatálybalépésével egyidejűleg a földhasználati nyilvántartás részletes szabályairól szóló 184/1999. (XII. 13.) Korm. rendelet – a 23. §, valamint a 25–26. §-ok kivételével – hatályát veszti. E bekezdés 2008. január 1-jén hatályát veszti.

Gyurcsány Ferenc s. k.,
miniszterelnök

1. számú melléklet a 356/2007. (XII. 23.) Korm. rendelethez

(Földhivatal neve)

.....

FÖLDHASZNÁLATI LAP

I.

A földhasználó adatai:

Név (gazdálkodó szervezet neve):

Születési név (csak akkor nyomtatandó sor, ha van adat):

Születési év (csak akkor nyomtatandó sor, ha van adat):

Anyja neve (csak akkor nyomtatandó sor, ha van adat):

Lakcím (székhely, telephely):

Statisztikai számjel (csak gazdálkodó szervezetnél):

Földhasználati bejelentés iktatószáma:

II.

A használt földterületek adatai:

(település neve,

fekvés, helyrajzi szám alap/alátörés)

Használat jogcíme:

Használat kezdete: (éééé.hh.nn)

Használat időtartama: (éééé.hh.nn)

Bejelentés iktatószáma:

Módosítás(ok) iktatószáma(i):

Törlés iktatószáma:

Jegyzet:

Lejárati idő: (éééé.hh.nn)

-----Alrészlet adatok-----

Alr. jel	Művelési ág	Min. oszt.	Terület (ha, m ²)	Kat. t. jöv. (AK)
-	-----	-	-----	-----
-	-----	-	-----	-----
-	-----	-	-----	-----
-	-----	-	-----	-----
-	-----	-	-----	-----
-	-----	-	-----	-----
-	-----	-	-----	-----
-	-----	-	-----	-----

(település neve,
fekvés, helyrajzi szám alap/alátörés)

Használat jogcíme:

Használat kezdete: (éééé.hh.nn)

Használat időtartama: (éééé.hh.nn)

Bejelentés iktatószáma:

Módosítás(ok) iktatószáma(i):

Törlés iktatószáma:

Jegyzet:

Lejárati idő: (éééé.hh.nn)

-----Alrészlet adatok-----

Alr. jel	Művelési ág	Min. oszt.	Terület (ha, m ²)	Kat. t. jöv. (AK)
-	-----	-	-----	-----
-	-----	-	-----	-----
-	-----	-	-----	-----
-	-----	-	-----	-----
-	-----	-	-----	-----
-	-----	-	-----	-----
-	-----	-	-----	-----
-	-----	-	-----	-----

Összes használt terület:

2. számú melléklet a 356/2007. (XII. 23.) Korm. rendelethez

Földhivatal neve:
 Érkezési idő:
 Iktatószám:
 Pótlapok száma:
 Mellékelt szerződések száma:

FÖLDHASZNÁLATI BEJELENTÉSI ADATLAP

Földhasználó adatai

Családi és utónév (illetve gazdálkodó szervezet neve):
 Születési név:
 Születési idő (év, hó, nap):
 Anyja neve:
 Lakcím (székhely, telephely):
 Gazdálkodó szervezet statisztikai számjel:

A használt földterület adatai

Település neve	Fekvés	Helyrajzi szám (alap/alátörés)
----------------	--------	-----------------------------------

--	--	--

A használat jogcíme:

A teljes földrészletet használja? Igen Nem

ha nem, vázlatot mellékelte-e? Igen Nem

A használt terület nagysága (ha, m²):

Használat kezdő időpontja (év, hó, nap):

Használat lejáratási időpontja (év, hó, nap):

A használat időtartama (év, hónap):

Alr. jel	Művelési ág	Min. oszt.	Terület (ha, m ²)	Kat. t. jöv. (AK)

Település neve

Fekvés

Helyrajzi szám
(alap/alátörés)

--	--	--

A használat jogcíme:

.....

A teljes földrészletet használja?

Igen Nem

ha nem, vázlatot mellékelte-e?

Igen Nem A használt terület nagysága (ha, m²):

Használat kezdő időpontja (év, hó, nap):

Használat lejárató időpontja (év, hó, nap):

vagy a használat időtartama (év, hónap):

Alr. jel	Művelési ág	Min. oszt.	Terület (ha, m ²)	Kat. t. jöv. (AK)

Összes használatba vett:

Terület (ha, m ²)	Kat. t. jöv. (AK)

Használatba adó adatai

Családi és utónév (gazdálkodó szervezet neve):

Születési név:

Születési idő (év, hó, nap):

Anyja neve:

Lakcím (székhely, telephely):

Gazdálkodó szervezet esetén statisztikai számjel:

.....
használatba adó aláírása

.....
földhasználó aláírása

Nyilatkozom, hogy a földhasználat
törvényben foglalt korlátozást nem sért

.....
földhasználó aláírása

A földhasználat nyilvántartásba vétele megtörtént.

....., év....hónap...nap.

.....
ügyintéző aláírása

3. számú melléklet a 356/2007. (XII. 23.) Korm. rendelethez

...../2007 iktatószám

Kérelem földhasználati lap másolat szolgáltatása iránt

(megrendelő)

I. A földhasználati lap másolatot igénylő adatai

Családi név:
Utónév:
Születési név:
Anyja születési neve:
Lakcím:
Születési hely:
Születési idő: [] [] [] [] [] [] [] []
Földhasználó: igen [] nem []
használatba adó: igen [] nem []
Másolat típusa: szemle [] teljes [] részleges []*

II. Jogi személy, illetve jogi személyiséggel nem rendelkező szervezet címe (székhelye) és megnevezése

Amennyiben a földhasználati lap másolatot igénylő jogi személy, illetve jogi személyiséggel nem rendelkező egyéb szervezet nevében jár el, az I. pontban foglalt adatokon túlmenően az alábbiakban fel kell tüntetni a szervezet megnevezését is.

Jogi személy, illetve jogi személyiséggel nem rendelkező szervezet megnevezése:

III. A kérelemmel érintett ingatlan(ok) megjelölése részleges földhasználati lap másolat iránti kérelemnél:

Település neve	Az ingatlan fekvése	Az ingatlan helyrajzi száma	Az igényelt másolatok száma

Kelt:

.....
kérelmező aláírása

A Földhivatal tölti ki!

V. Személyazonosságot igazoló okmány megnevezése:

Szám:

A kérelemben szereplő adatokat a személyazonosság igazolására szolgáló okmányból ellenőriztem.

.....
ügyintéző aláírása

**A Kormány
357/2007. (XII. 23.) Korm.
rendelete**

**a földhivatalokról, a Földmérési és Távérzékelési
Intézettről, a Földrajzinév Bizottságról
és az ingatlan-nyilvántartási eljárás részletes
szabályairól szóló
338/2006. (XII. 23.) Korm. rendelet módosításáról**

A Kormány az Alkotmány 35. § (1) bekezdés *b*) pontjában és a 40. § (3) bekezdésében foglalt feladatkörében eljárva, továbbá a 35. § (2) bekezdésében megállapított eredeti jogalkotó hatáskörében, valamint az ingatlan-nyilvántartásról szóló 1997. évi CXLI. törvény 90. §-a (5) bekezdésének *c*), *d*) pontjaiban, a földmérési és térképészeti tevékenységről szóló 1996. évi LXXVI. törvény 29. § (5) bekezdés *a*) pontjában, a termőföldről szóló 1994. évi LV. törvény 90. §-a (1) bekezdésének *i*) pontjában, a termőföld védelméről szóló 2007. évi CXXIX. törvény 66. § (1) bekezdés *a*) pontjában, a növényfajták állami elismeréséről, valamint a szaporítóanyagok előállításáról és forgalomba hozataláról szóló 2003. évi LII. törvény 30. § (1) bekezdés *b*) pontjában, valamint a közigazgatási hatósági eljárás és szolgáltatás általános szabályairól szóló 2004. évi CXL. törvény 174/A. § *a*) pontjában foglalt felhatalmazás alapján a következő rendeletet alkotja:

1. §

A földhivatalokról, a Földmérési és Távérzékelési Intézettről, a Földrajzinév Bizottságról és az ingatlan-nyilvántartási eljárás részletes szabályairól szóló 338/2006. (XII. 23.) Korm. rendelet (a továbbiakban: R.) 1–4. §-ai helyébe a következő rendelkezések lépnek:

„1. § (1) Ingatlanügyi hatóságként a Kormány – ha kormányrendelet eltérően nem rendelkezik – a földhivatalt jelöli ki.

(2) A földhivatal központi hivatal. A földhivatalt a földművelésügyi és vidékfejlesztési miniszter (a továbbiakban: miniszter) irányítja.

(3) A földhivatali szervezet-rendszer megyei földhivatalokból, Budapesten a Fővárosi Földhivatalból (a továbbiakban együtt: megyei földhivatal), körzeti földhivatalokból és kirendeltségekből áll. A kirendeltségek önálló hatósági jogkörrel nem rendelkeznek.

2. § (1) Az ingatlanügyi hatósági ügyeket – ha e rendelet másként nem rendelkezik – első fokon az ingatlan fekvése szerint illetékes körzeti földhivatal, másodfokon, felettes ingatlanügyi hatóságként a megyei földhivatal látja el.

(2) A földhivatal a rendelkezésre álló adat- és eszközállomány igénybevételeivel alaptervékenységén kívül megrendelők részére egyéb – alapító okiratában foglalt – szolgáltatási tevékenységet is végezhet, ha az hatósági feladatainak ellátását nem veszélyezteti.”

3. § (1) A megyei földhivatal önálló jogi személy, önállóan gazdálkodó, az előirányzatai felett teljes jogkörrel rendelkező költségvetési szerv, mely ellátja az illetékességi területén működő körzeti földhivatalok meghatározott gazdasági és pénzügyi feladatait is.

(2) A megyei földhivatal illetékességi területe kiterjed a megye területére, a Fővárosi Földhivatal illetékessége pedig a főváros területére, az e rendelet mellékletében foglaltak szerint.

(3) A körzeti földhivatal jogi személy, a megyei földhivatal részjogkörű költségvetési egysége.

(4) A körzeti földhivatal illetékessége, illetve a földhivatali kirendeltség működési területe kiterjed az e rendelet mellékletében meghatározott települések, illetve a fővárosi kerületek közigazgatási területére.

4. § (1) A földhivatalt a hivatalvezető vezeti.

(2) A kinevezési és a munkáltatói jogkört

a) a megyei földhivatal vezetője felett a miniszter,

b) a körzeti földhivatal vezetője és a megyei földhivatali dolgozók felett – a (3) bekezdés kivételével – a megyei földhivatal vezetője,

c) a körzeti földhivatali dolgozók és a körzeti földhivatali kirendeltség vezetője és dolgozói felett a körzeti földhivatal vezetője

gyakorolja.

(3) A megyei földhivatalnál a gazdasági vezető megbízása a miniszter hatáskörébe tartozik, a munkáltatói jogkört a megyei földhivatal vezetője gyakorolja.”

2. §

Az R. 15. §-a helyébe a következő rendelkezés lép:

„15. § (1) A termőföld védelméről szóló 2007. évi CXXIX. törvény (a továbbiakban: Tfv.) 6. § (3) bekezdése szerinti jóváhagyás tekintetében, ha az újrahasznosítással érintett terület

a) több körzeti földhivatal illetékességi területére terjed ki, a megyei földhivatal,

b) több megyében fekszik, a legnagyobb területtel érintett megyei földhivatal – az érintett megyei földhivatalokkal való előzetes egyeztetést követően – hagyja jóvá.

(2) Az újrahasznosításra készített terv jóváhagyásában szakhatóságként működik közre:

a) Mezőgazdasági Szakigazgatási Hivatal talajvédelmi jogkörben,

b) a környezetvédelmi, természetvédelmi és vízügyi felügyelőség természetvédelmi jogkörben, ha az érintett ingatlan az ingatlan-nyilvántartás szerint természetvédelmi oltalom alatt áll,

c) a kulturális örökségvédelmi hatóság kulturális örökségvédelmi jogkörben, ha az érintett ingatlan az ingatlan-nyilvántartás szerint fokozottan, vagy kiemelten védett régészeti lelőhely, műemlék, illetve műemléki terület (műemléki környezet, műemléki jelentőségű terület, történeti táj).”

3. §

Az R. 16. § helyébe a következő rendelkezés lép:

„16. § A Tfv. 9. §-ában foglalt jogkörben eljárva, ha a más célú hasznosítás iránti kérelem több körzeti földhivatal illetékességi területén fekvő termőföldre vonatkozik, a kérelmet a megyei földhivatal bírálja el.”

4. §

Az R. 17. § helyébe a következő rendelkezés lép:

„17. § A termőföld végleges más célú hasznosításának engedélyezési eljárásában szakhatóságként működik közre:

a) a környezetvédelmi, természetvédelmi és vízügyi felügyelőség tájvédelmi jogkörben,

b) a környezetvédelmi, természetvédelmi és vízügyi felügyelőség természetvédelmi jogkörben, ha a kérelemmel érintett termőföld az ingatlan-nyilvántartás szerint természetvédelmi oltalom alatt áll,

c) a kulturális örökségvédelmi hatóság kulturális örökségvédelmi jogkörben, ha az érintett ingatlan az ingatlan-nyilvántartás szerint fokozottan, vagy kiemelten védett régészeti lelőhely, műemlék, illetve műemléki terület (műemléki környezet, műemléki jelentőségű terület, történeti táj),

d) a környezetvédelmi, természetvédelmi és vízügyi felügyelőség vízügyi jogkörben, ha a kérelemmel érintett termőföld folyó parti sávjában van.”

5. §

Az R. a következő 17/A. §-sal egészül ki:

„17/A. § A termőföld időleges más célú hasznosításának engedélyezési eljárásában szakhatóságként működik közre:

a) a Mezőgazdasági Szakigazgatási Hivatal talajvédelmi jogkörben,

b) a környezetvédelmi, természetvédelmi és vízügyi felügyelőség természetvédelmi jogkörben, ha a kérelemmel érintett termőföld az ingatlan-nyilvántartás szerint természetvédelmi oltalom alatt áll,

c) a kulturális örökségvédelmi hatóság kulturális örökségvédelmi jogkörben, ha az érintett ingatlan az ingatlan-nyilvántartás szerint fokozottan, vagy kiemelten védett régészeti lelőhely, műemlék, illetve műemléki terület (műemléki környezet, műemléki jelentőségű terület, történeti táj),

d) a környezetvédelmi, természetvédelmi és vízügyi felügyelőség vízügyi jogkörben, ha a kérelemmel érintett termőföld folyó parti sávjában van.”

6. §

Az R. a következő 17/B. §-sal egészül ki:

„17/B. § A Tfv. 16. §-ában foglalt engedély nélküli más célú hasznosítás esetén a más célú hasznosítás folytatásához való hozzájárulás megadására irányuló eljárásban azok a szakhatóságok működnek közre, melyek az érintett termőföld időleges, illetőleg végleges más célú hasznosításának engedélyezési eljárásában közreműködtek volna.”

7. §

Az R. 18. § (3) bekezdésének második mondata helyébe a következő rendelkezés lép:

„Az Fttv. 19. § (2) bekezdés b) pontja szerinti karbantartási feladatokról a megyei földhivatal – a FÖMI-vel közösen – gondoskodik.”

8. §

Az R. kiegészül az e rendelet *mellékletében* foglalt melléklettel.

9. §

(1) E rendelet 2008. január 2-án lép hatályba.

(2) E rendelet hatálybalépésével egyidejűleg a Mezőgazdasági Szakigazgatási Hivatal létrehozásáról és működéséről szóló 274/2006. (XII. 23.) Korm. rendelet 32. § (1) bekezdése helyébe az alábbi rendelkezés lép:

„32. § (1) A Kormány a termőföld védelméről szóló 2007. évi CXXIX. törvény szerinti talajvédelmi hatóságként a Mezőgazdasági Szakigazgatási Hivatal területi szervét, mezőgazdasági igazgatási szervként a Mezőgazdasági Vidékfejlesztési Hivatal területi szervét, növénytermesztési hatóságként a Mezőgazdasági Szakigazgatási Hivatal központját jelöli ki.”

(3) E rendelet hatálybalépésével egyidejűleg hatályát veszti:

a) a Mezőgazdasági Szakigazgatási Hivatal létrehozásáról és működéséről szóló 274/2006. (XII. 23.) Korm. rendelet 32. § (2) és (4) bekezdése;

b) a földügyi szakigazgatási tevékenységről és szervezetről szóló 68/1990. (IV. 4.) MT rendelet;

c) a földhivatalokról szóló 62/1999. (VI. 21.) FVM rendelet;

d) a Földmérési és Távérzékelési Intézet létesítéséről és feladatairól szóló 6/1988. (V. 19.) MÉM rendelet.

(4) E rendelet 2008. január 3-án hatályát veszti.

Gyurcsány Ferenc s. k.,
miniszterelnök

Mellékleta 357/2007. (XII. 23.) Korm. rendelethez

„Melléklet a földhivatalokról, a Földmérési és Távérzékelési Intézettről, a Földrajzinév Bizottságról és az ingatlan-nyilvántartási eljárás részletes szabályairól szóló 338/2006. (XII. 23.) Korm. rendelethez

A fővárosi, a megyei és a körzeti földhivatalok illetékességi területe, valamint a kirendeltségek működési területe

1. FŐVÁROSI FÖLDHIVATAL

(székhelye: Budapest)

1/1. Budapesti 1. számú Körzeti Földhivatal (székhelye: Budapest, XI. ker.)

Budapest I. kerület
Budapest II. kerület
Budapest III. kerület
Budapest VIII. kerület
Budapest IX. kerület
Budapest X. kerület
Budapest XI. kerület
Budapest XII. kerület
Budapest XVII. kerület
Budapest XVIII. kerület
Budapest XIX. kerület
Budapest XX. kerület
Budapest XXI. kerület
Budapest XXII. kerület
Budapest XXIII. kerület

1/2. Budapesti 2. számú Körzeti Földhivatal (székhelye: Budapest, XIII. ker.)

Budapest IV. kerület
Budapest V. kerület
Budapest VI. kerület
Budapest XIII. kerület

1/3. Budapesti 3. számú Körzeti Földhivatal (székhelye: Budapest, XIV. ker.)

Budapest VII. kerület
Budapest XIV. kerület
Budapest XV. kerület
Budapest XVI. kerület

2. BARANYA MEGYEI FÖLDHIVATAL

(székhelye: Pécs)

2/1. Komlói Körzeti Földhivatal

Alsómocsolád
Apátvarasd

Ág
Bakóca
Baranyaajenő
Baranyaszentgyörgy
Bikal
Bodolyabér
Egyházaskozár
Erdősmecske
Felsőegerszeg
Gerényes
Gödre
Hegyhátmaróc
Hidas
Hosszúhetény
Kárász
Kisbeszterce
Kishajmás
Kisvaszar
Komló
Köblény
Liget
Lovászhetyén
Magyaregregy
Magyarhertelend
Magyarszék
Martonfa
Mágocs
Mánfa
Máza
Mecseknádasd
Mecsekpölöske
Mekényes
Meződ
Mindszentgodisa
Nagyhajmás
Nagypall
Óbánya
Ófalu
Oroszló
Palé
Pécsvárad
Sásd
Szalatnak
Szágy
Szárász
Szászvár
Tarrós
Tékes
Tófü
Tormás
Varga
Vásárosdombó
Váznok
Vékény
Zengővárkony

2/2. Mohácsi Körzeti Földhivatal

Babarc
Bár
Belvárdgyula
Bezedek
Bóly
Botjád
Dunaszekcső
Erdősmárok
Erzsébet
Fazekasboda
Feked
Geresdlak
Görcsönydoboka
Hásságy
Hímesháza
Homorúd
Ivándárda
Kátoly
Kékesd
Kisbudmér
Kisnyárad
Kölked
Lánycsók
Lippó
Liptód
Majs
Maráza
Máriakéménd
Mohács
Monyoród
Nagybudmér
Nagynyárad
Olasz
Palotabozsok
Pócsa
Sárok
Sátorhely
Somberek
Szajk
Szebény
Szederkény
Szellő
Székelyszabar
Szúr
Töttös
Udvar
Versend
Véménd

2/3. Pécsi Körzeti Földhivatal

Abaliget
Aranyosgadány
Bakonya
Berkesd

Birján
Bogád
Cserkút
Ellend
Görcsöny
Gyód
Husztót
Keszü
Kovácsszénája
Kozármisleny
Kökény
Kővágószőlős
Kővágótöttös
Lothárd
Magyarsarlós
Nagykozár
Orfű
Pellérd
Pereked
Pécs
Pécsudvard
Pogány
Regenye
Romonya
Szemely
Szilágy
Szőke

2/4. Siklósi Körzeti Földhivatal

Adorjás
Alsószentmárton
Áta
Babarcszőlős
Baksa
Baranyahidvég
Beremend
Besence
Bisse
Bogádmintszent
Bosta
Cun
Csarnota
Csányoszró
Diósviszló
Drávacsehi
Drávacsepely
Drávaiványi
Dráwapalkonya
Dráwapiski
Drávaszabolcs
Drávaszerdahely
Drávasztára
Egerág
Egyházasharaszti
Garé
Gilvánfa

Gordisa
Harkány
Hegyszentmárton
Hirics
Illocska
Ipacsfa
Ivánbattyán
Kákics
Kásád
Kemse
Kémes
Kisasszonyfa
Kisdér
Kisharsány
Kisherend
Kisjakabfalva
Kiskassa
Kislippó
Kisszentmárton
Kistapolca
Kistótfalu
Kórós
Kovácsida
Lapáncsa
Lúzsok
Magyarbóly
Magyarmecske
Magyartelek
Marócsa
Matty
Márfa
Márok
Nagycsány
Nagyharsány
Nagyótótfalu
Ócsárd
Okorág
Old
Ózdfalu
Palkonya
Páprád
Peterd
Pécsdevecser
Piskó
Rádfalva
Sámod
Sellye
Siklós
Siklósbodony
Siklósnagyfalu
Sósvertike
Szalánta
Szaporca
Szava
Szilvás
Szökéd

Tengeri
Tésenfa
Tésény
Turony
Újpetre
Vajszló
Vejtí
Villány
Villánykövesd
Vokány
Zaláta

2/5. Szigetvári Körzeti Földhivatal

Almamellék
Almáskeresztúr
Basal
Bánfa
Bicsérd
Boda
Bogdása
Boldogasszonyfa
Botykapeterd
Bükkösd
Bürüs
Csebény
Cserdi
Csertő
Csonkamindszent
Dencsháza
Dinnyeberki
Drávafok
Drávakeresztúr
Endrőc
Felsőszentmárton
Gerde
Gyöngyfa
Gyöngyösmellék
Helesfa
Hetvehely
Hobol
Horváthertelend
Ibafa
Kacsóta
Katádfa
Kétújfalu
Királyegyháza
Kisdobsza
Kistamási
Magyarlukafa
Markóc
Merenye
Molvány
Mozsgó
Nagydobsza
Nagypeterd
Nagyváty

Nemeske
Nyugotszenterzsébet
Okorvölgy
Patapoklosi
Pettend
Pécsbagota
Rózsafa
Somogyapáti
Somogyhatvan
Somogyhárság
Somogyviszló
Sumony
Szabadszentkirály
Szendénes
Szentegát
Szentkatalin
Szentlászló
Szentlőrinc
Szigetvár
Szörény
Szulimán
Teklafalu
Tótszentgyörgy
Várad
Vásárosbéc
Velény
Zádor
Zók

3. BÁCS-KISKUN MEGYEI FÖLDHIVATAL

(székhelye: Kecskemét)

3/1. Bácsalmási Körzeti Földhivatal

Bácsalmás
Bácsszőlős
Csikéria
Katymár
Kunbaja
Madaras
Mátételke
Mélykút
Tataháza

3/2. Bajai Körzeti Földhivatal

Baja
Bácsbokod
Bácsborsód
Bácsszentgyörgy
Bátmonostor
Borota
Csátalja
Csávoly
Dávod

Dunafalva
Érsekcsanád
Érsekhalma
Felsőszentiván
Gara
Hercegszántó
Nagybaracska
Nemesnádudvar
Rém
Sükösd
Szeremle
Vaskút

3/3. Kalocsai Körzeti Földhivatal

Bátya
Drágszél
Dunaegyháza
Dunapataj
Dunaszentbenedek
Dunatetétlen
Dusnok
Fajsz
Foktő
Géderlak
Hajós
Harta
Homokmégy
Kalocsa
Miske
Ordas
Öregcsertő
Solt
Szakmár
Újsolt
Újtelek
Uzód

3/4. Kecskeméti Körzeti Földhivatal

Ágasegyháza
Ballószög
Felsőlajos
Fülöpháza
Helvécia
Izsák
Jakabszállás
Kecskemét
Kerekegyháza
Kunbaracs
Ladánybene
Lajosmizse
Lakitelek
Nyárlőrinc
Orgovány
Szentkirály
Tizsakécske

Tiszaug
Városföld

3/5. Kiskőrösi Körzeti Földhivatal

Akasztó
Bócsa
Császártöltés
Csengőd
Fülöpszállás
Imrehegy
Kaskantyú
Kecel
Kiskőrös
Páhi
Soltszentimre
Soltvadkert
Tabdi
Tázlár

3/6. Kiskunfélegyházi Körzeti Földhivatal

Bugac
Bugacpusztaháza
Fülöpjakab
Gátér
Kiskunfélegyháza
Kunszállás
Pálmonostora
Petőfiszállás
Tiszaalpár

3/7. Kiskunhalasi Körzeti Földhivatal

Balotaszállás
Csólyospáros
Harkakötöny
Jánoshalma
Jászszentlászló
Kelebia
Kéleshalom
Kiskunhalas
Kiskunmajsa
Kisszállás
Kömpöc
Kunfehértó
Móricgát
Pirtó
Szank
Tomba
Zsana

3/8. Kunszentmiklósi Körzeti Földhivatal

Apostag
Dunavecse
Kunadacs
Kunpeszér

Kunszentmiklós
Szabadszállás
Szalkszentmárton
Tass

4. BÉKÉSI MEGYEI FÖLDHIVATAL

(székhelye: Békéscsaba)

4/1. Békéscsabai Körzeti Földhivatal

Békéscsaba
Csabaszabadi
Csárdaszállás
Csorvás
Doboz
Gerendás
Kétsoprony
Kondoros
Köröstarcsa
Mezőberény
Szabadkígyós
Telekgerendás
Újkígyós

4/2. Gyulai Körzeti Földhivatal

Elek
Geszt
Gyula
Kétegyháza
Kötegyán
Lökösháza
Mezőgyán
Méhkerék
Sarkad
Sarkadkeresztúr
Újszalonta

4/3. Gyulai Körzeti Földhivatal Békési Kirendeltsége

Békés
Bélmegyer
Kamut
Murony
Tarhos

4/4. Orosházai Körzeti Földhivatal

Békéssámson
Csanádapáca
Gádos
Kardoskút
Nagyszénás
Orosháza
Pusztaföldvár
Tótkomlós

4/5. Orosházai Körzeti Földhivatal Mezőkovácsházai Kirendeltsége

Almáskamarás
Battonya
Dombegyház
Dombiratos
Kaszaper
Kevermes
Kisdombegyház
Kunágota
Magyarbánhegyes
Magyardombegyház
Medgyesbodzás
Medgyesegyháza
Mezőhegyes
Mezőkovácsháza
Nagybánhegyes
Nagykamarás
Pusztatollaka
Végegyháza

4/6. Szarvasi Körzeti Földhivatal

Békésszentandrás
Csabacsúd
Hunya
Kardos
Örménykút
Szarvas

4/7. Szarvasi Körzeti Földhivatal Gyomaendrődi Kirendeltsége

Dévaványa
Ecsegfalva
Gyomaendrőd

4/8. Szeghalmi Körzeti Földhivatal

Biharugra
Bucsa
Füzesgyarmat
Kertészsziget
Körösladány
Körösnagyharsány
Körösújfalva
Okány
Szeghalom
Vésztő
Zsadány

5. BORSOD-ABAÚJ-ZEMPLÉN MEGYEI FÖLDHIVATAL

(székhelye: Miskolc)

5/1. Edelényi Körzeti Földhivatal

Abod
Aggtelek
Alacska
Alsószuha
Alsótelekes
Balajt
Bánhorváti
Becskeháza
Berente
Bódvalenke
Bódvarákó
Bódvaszilas
Boldva
Borsodszirák
Damak
Debréte
Dédestapolcsány
Dövény
Edelény
Égerszög
Felsőkelecsény
Felsőnyárad
Felsőtelekes
Galvács
Hangács
Hegymeg
Hidvégardó
Imola
Irota
Izsófalva
Jákfalva
Jósvafő
Kazincbarcika
Kánó
Komjáti
Kurityán
Lak
Ládbesenyő
Martonyi
Mályinka
Meszes
Múcsony
Nagybarca
Nyomár
Ormosbánya
Perkupa

Ragály
Rakaca
Rakacaszend
Rudabánya
Rudolftelep
Sajógalgóc
Sajóivánka
Sajókaza
Sajószentpéter
Szakácsi
Szalonna
Szendrő
Szendrőlád
Szin
Szinpetri
Szögliget
Szőlősardó
Szuhaő
Szuhakálló
Szuhogy
Tardona
Teresztenye
Tomor
Tornabarakony
Tornakápolna
Tornanádaska
Tornaszentandrás
Tornaszentjakab
Trizs
Vadna
Varbóc
Viszló
Zádorfalva
Ziliz
Zubogy

5/2. Encsi Körzeti Földhivatal

Abaújalpár
Abaújkér
Abaújlak
Abaújszolnok
Abaújvár
Alsógagy
Alsóvadász
Arka
Aszaló
Baktakék
Beret
Boldogkőújfalu
Boldogkőváralja
Büttös
Csenyéte
Csobád
Detek
Encs
Fancsal

Fáj
Felsődobsza
Felsőgagy
Felsővadász
Fony
Forró
Fulókércs
Gadna
Gagyapáti
Gagybátor
Gagyvendégi
Garadna
Gibárt
Gönc
Göncruszka
Halma
Hejce
Hernádbüd
Hernádcece
Hernádkércs
Hernádpetri
Hernádszentandrás
Hernádszurdok
Hernádvécse
Hidasnémeti
Homrogd
Ináncs
Kány
Kázsmárk
Keresztéte
Kéked
Kiskinizs
Korlát
Krasznokvajda
Kupa
Léh
Litka
Méra
Mogyoróska
Monaj
Nagykinizs
Novajdrány
Nyésta
Pamlény
Pányok
Pere
Percse
Pusztaradvány
Rásonysápberencs
Regéc
Selyeb
Szalaszend
Szászfá
Szemere
Szentistvánbaksa
Telkibánya

Tornyosnémeti
Vilmány
Vizsoly
Zsujta

5/3. Mezőkövesdi Körzeti Földhivatal

Bogács
Borsodgeszt
Borsodivánka
Bükkábrány
Bükkzsérc
Cserépfalu
Cserépváralja
Csincse
Egerlövő
Kács
Mezőkeresztes
Mezőkövesd
Mezőnagymihály
Mezőnyárad
Négyes
Sály
Szentistván
Szomolya
Tard
Tibolddaróc
Tiszabábolna
Tiszavalk
Vatta

5/4. Miskolci Körzeti Földhivatal

Alsózsolca
Arnót
Berzék
Bőcs
Bükkaranyos
Bükkszentkereszt
Emőd
Felsőzsolca
Gesztely
Girincs
Harsány
Hernádkak
Hernádnémeti
Kesznyéten
Kiscséc
Kisgyőr
Kistokaj
Kondó
Köröm
Mályi
Miskolc
Muhi
Nyékládháza
Onga

Onód
Parasznya
Radostyán
Répáshuta
Sajóbábony
Sajóecseg
Sajóhidvég
Sajókápolna
Sajókeresztúr
Sajólád
Sajólászlófalva
Sajópálfala
Sajópetri
Sajósenye
Sajóvamos
Szikszó
Szirmabesenyő
Varbó

5/5. Ózdi Körzeti Földhivatal

Arló
Bánréve
Borsodbóta
Borsodnádásd
Borsodszentgyörgy
Bükkmogyorósd
Csernely
Csokvaomány
Domaháza
Dubicsány
Farkaslyuk
Gömörszőlős
Hangony
Hét
Járdánháza
Kelemér
Királd
Kissikátor
Lénárdaróc
Nekézseny
Ózd
Putnok
Sajómercse
Sajónémeti
Sajópüspöki
Sajóvelezd
Sáta
Serényfalva
Uppony

5/6. Sátoraljaújhelyi Körzeti Földhivatal

Alsóberecki
Alsóregmec
Bodroghalom
Bodrogolaszi

Bózsva
Cigánd
Dámoc
Erdőhorváti
Felsőberekci
Felsőregmec
Filkeháza
Füzér
Füzérkajata
Füzérkomlós
Füzérradvány
Györgyarló
Háromhuta
Hercegkút
Hollóháza
Karcsa
Karos
Kenézlő
Kishuta
Kisrosvágy
Komlóska
Kovácsvágás
Lácacséke
Makkoshotyka
Mikóháza
Nagyhuta
Nagyrosvágy
Nyíri
Olaszliszka
Pácin
Pálháza
Pusztafalu
Révleányvár
Ricse
Sárazsádány
Sárospatak
Sátoraljaújhely
Semjén
Tizacsermely
Tizakarád
Tolcsva
Vajdáccka
Vágáshuta
Vámosújfalú
Vilyvitány
Viss
Zalkod
Zemplénagárd

5/7. Szerencsi Körzeti Földhivatal

Abaújszántó
Alsódobza
Baskó

Bekecs
Bodrogkeresztúr
Bodrogkisfalud
Csobaj
Erdőbénye
Golop
Legyesbénye
Mád
Megyaszó
Mezőzombor
Monok
Prügy
Rátka
Sima
Sóstófalva
Szegi
Szegilong
Szerencs
Taktabáj
Taktaharkány
Taktakenéz
Taktaszada
Tarcál
Tállya
Tizaladány
Tizaluc
Tizatarodos
Tokaj
Újcsanáros

5/8. Tiszaiújvárosi Körzeti Földhivatal

Ároktő
Gelej
Hejőbába
Hejőkeresztúr
Hejőkürt
Hejőpapi
Hejőszalonta
Igrici
Mezőcsát
Nagycsécs
Nemesbikk
Oszlár
Sajóörös
Sajószöged
Szakáld
Tizadorogma
Tizakeszi
Tizapalkonya
Tizatarján
Tiszaiújváros

6. CSONGRÁD MEGYEI FÖLDHIVATAL

(székhelye: Szeged)

6/1. Hódmezővásárhelyi Körzeti Földhivatal

Hódmezővásárhely
Mártély
Mindszent
Székkutas

6/2. Makói Körzeti Földhivatal

Ambrózfalva
Apátfalva
Csanádalberti
Csanádpalota
Ferencszállás
Földeák
Királyhegyes
Kiszombor
Klárafalva
Köveg
Magyarcsanád
Makó
Maroslele
Nagyér
Nagylak
Óföldeák
Pitvaros

6/3. Szegedi Körzeti Földhivatal

Algyő
Baks
Balástya
Csengele
Deszk
Dóc
Domaszék
Kistelek
Kübekháza
Ópusztaszer
Pusztaszer
Röszke
Sándorfalva
Szatymaz
Szeged
Tiszasziget
Újszentiván
Zsombó

6/4. Szegedi Körzeti Földhivatal Mórahalmi Kirendeltsége

Ásotthalom
Bordány
Forráskút

Mórahalom
Öttömös
Pusztamérges
Ruzsa
Üllés
Zákányszék

6/5. Szentesi Körzeti Földhivatal

Árpádhalom
Derekegyház
Eperjes
Fábiánsebestyén
Nagymágocs
Nagytőke
Szegvár
Szentés

6/6. Csongrádi Körzeti Földhivatal

Csanytelek
Csongrád
Felgyő
Tömörkény

7. FEJÉR MEGYEI FÖLDHIVATAL

(székhelye: Székesfehérvár)

7/1. Bicskei Körzeti Földhivatal

Alesútdoboz
Bicske
Bodmér
Csabdi
Csákvár
Etyek
Felcsút
Gánt
Mány
Óbarok
Szár
Tabajd
Újbarok
Vál
Vértesacsa
Vértesboglár

7/2. Dunaújvárosi Körzeti Földhivatal

Adony
Baracs
Beloianisz
Besnyő
Daruszentmiklós
Dunaújváros
Előszállás

Ercsi
Ivácsa
Kisapostag
Kulcs
Mezőfalva
Nagykarácsony
Nagyvenyim
Perkáta
Pusztaszabolcs
Rácalmás
Ráckeresztúr

7/3. Móri Körzeti Földhivatal

Bakonycsérnye
Bakonykúti
Balinka
Bodajk
Csákberény
Csókakő
Fehérvárcsurgó
Isztimér
Kincsesbánya
Magyaralmás
Mór
Nagyveleg
Pusztavám
Söréd

7/4. Sárbogárdi Körzeti Földhivatal

Alap
Alsószentiván
Cece
Dég
Hantos
Igar
Kálóz
Lajoskomárom
Mezőkomárom
Mezőszilas
Nagylók
Sárbogárd
Sáregres
Sárkeresztúr
Sárosd
Sárszentágota
Szabadegyháza
Szabadhidvég
Vajta

7/5. Székesfehérvári Körzeti Földhivatal

Aba
Baracska
Csór
Csósz
Enying

Füle
Gárdony
Gyúró
Iszkaszentgyörgy
Jenő
Kajászó
Kápolnásnyék
Kisláng
Kőszárhegy
Lepsény
Lovasberény
Martonvásár
Mátyásdomb
Mezőszentgyörgy
Moha
Nadap
Nádasdladány
Pákozd
Pátka
Pázmánd
Polgárdi
Sárkeresztes
Sárkeszi
Sárszentmihály
Seregélyes
Soponya
Sukoró
Szabadbattyán
Székesfehérvár
Tác
Tordas
Úrhida
Velence
Vereb
Zámoly
Zichyújfalu

8. GYŐR-MOSON-SOPRON MEGYEI FÖLDHIVATAL

(székhelye: Győr)

8/1. Csornai Körzeti Földhivatal

Acsalag
Barbacs
Bágyogszovát
Bezi
Bodonhely
Bogyoszló
Bősárkány
Cakóháza
Csorna
Dör
Egyed
Farád
Fehértó

Györsövényház
 Jobaháza
 Kóny
 Maglóca
 Magyarkeresztúr
 Markotabödöge
 Mérges
 Páli
 Pásztori
 Potyond
 Rábacsanak
 Rábacsécsény
 Rábapordány
 Rábasebes
 Rábaszentandrás
 Rábatamási
 Rábcakapi
 Sobor
 Sopronnémeti
 Szany
 Szil
 Szilsárkány
 Tárnokréti
 Vág
 Zsebeháza

8/2. Győri Körzeti Földhivatal

Abda
 Bakonygyirót
 Bakonypéterd
 Bakonyszentlászló
 Bőny
 Börcs
 Dunaszeg
 Dunaszentpál
 Enese
 Écs
 Fenyőfő
 Gönyű
 Győr
 Győrasszonyfa
 Győrladamér
 Gyórság
 Győrújbarát
 Győrújfalu
 Győrzámoly
 Ikrény
 Kisbajcs
 Koroncó
 Kunsziget
 Lázi
 Mezőörs
 Nagybajcs
 Nagyszentjános
 Nyalka
 Nyúl

Öttevény
 Pannonhalma
 Pázmándfalu
 Pér
 Ravazd
 Rábapatonna
 Rétalap
 Románd
 Sikátor
 Sokorópátka
 Tarjánpuszta
 Táp
 Tápszentmiklós
 Tényő
 Töltéstava
 Vámoszabadi
 Veszprémvarsány
 Vének

8/3. Győri Körzeti Földhivatal Téli Kirendeltsége

Árpás
 Csikvánd
 Felpéc
 Gyarmat
 Gyömöre
 Győrszemere
 Kajárpéc
 Kisbobot
 Mórchida
 Rábaszentmiklós
 Rábaszentmihály
 Szerecseny
 Tét

8/4. Kapuvári Körzeti Földhivatal

Agyagoszsergény
 Babót
 Beled
 Cirák
 Csapod
 Dénesfa
 Edve
 Fertőendréd
 Gyóró
 Himód
 Hövej
 Kapuvár
 Kisfalud
 Mihályi
 Osli
 Petőháza
 Rábakecöl
 Szárföld
 Vadosfa
 Vásárosfalu

Veszvény
Vitnyéd

8/5. Mosonmagyaróvári Körzeti Földhivatal

Ásványráró
Bezenye
Darnózseli
Dunakiliti
Dunaremete
Dunasziget
Feketeerdő
Halászi
Hegyeshalom
Hédervár
Jánossomorja
Károlyháza
Kimle
Kisbodak
Levél
Lébény
Lipót
Máriakálnok
Mecsér
Mosonmagyaróvár
Mosonszentmiklós
Mosonszolnok
Püski
Rajka
Újronafő
Várbalog

8/6. Soproni Körzeti Földhivatal

Ágfalva
Csáfordjánosfa
Csér
Ebergőc
Egyházaskölyök
Fertőboz
Fertőd
Fertőhomok
Fertőrákos
Fertőszentmiklós
Fertőszéplak
Gyalóka
Harka
Hegykő
Hidegség
Iván
Kópháza
Lövő
Nagycenk
Nagylózs
Nemeskér
Pereszteg
Pinnye

Pusztacsalád
Répceszemere
Répcevis
Röjtökmuzsaj
Sarród
Sopron
Sopronhorpács
Sopronkövesd
Szakony
Újkér
Und
Völcsej
Zsira

9. HAJDÚ-BIHAR MEGYEI FÖLDHIVATAL

(székhelye: Debrecen)

9/1. Berettyóújfalui Körzeti Földhivatal

Ártánd
Bakonszeg
Bedő
Berekböszörmény
Berettyóújfalu
Biharkeresztes
Bojt
Csökmő
Darvas
Derecske
Esztár
Furta
Gáborján
Hencida
Kismarja
Komádi
Konyár
Körösszakál
Körösszegapáti
Magyarhomoróg
Mezőpeterd
Mezősas
Nagykerek
Pocsaj
Szentpéterszeg
Tépe
Told
Újiráz
Váncsod
Vekerd
Zsáka

9/2. Debreceni Körzeti Földhivatal

Álmosd
Bagamér

Balmazújváros
 Bocskai kert
 Debrecen
 Egyek
 Fülöp
 Hajdúbagos
 Hajdúhadház
 Hajdúsámson
 Hortobágy
 Hosszúpályi
 Kokad
 Létavértes
 Mikepércs
 Monostorpályi
 Nyíracsad
 Nyíradony
 Nyírábrány
 Nyírmártonfalva
 Sáránd
 Téglás
 Tiszacsege
 Újléta
 Újszentmargita
 Vámospércs

9/3. Hajdúböszörményi Körzeti Földhivatal

Folyás
 Görbeháza
 Hajdúböszörmény
 Hajdúdorog
 Hajdúnánás
 Polgár
 Tiszagyulaháza
 Újtikos

9/4. Hajdúszoboszlói Körzeti Földhivatal

Ebes
 Hajdúszoboszló
 Hajdúszovát
 Nagyhegyes

9/5. Püspökladányi Körzeti Földhivatal

Báránd
 Bihardancsháza
 Biharnagybajom
 Bihartorda
 Földes
 Kaba
 Nagyrábé
 Nádudvar
 Püspökladány
 Sáp
 Sárrétudvari
 Szerep
 Tetétlen

10. HEVES MEGYEI FÖLDHIVATAL

(székhelye: Eger)

10/1. Egri Körzeti Földhivatal

Andornaktálya
 Balaton
 Bátor
 Bekölce
 Bélapátfalva
 Bodony
 Bükkszenterzsébet
 Bükkszentmárton
 Bükkszék
 Demjén
 Eger
 Egerbakta
 Egerbocs
 Egercsehi
 Egerszalók
 Egerszólát
 Erdőkövesd
 Fedémes
 Felsőtárkány
 Hevesaranyos
 Istenmezeje
 Ivád
 Kerecsend
 Kisfüzes
 Maklár
 Mátraballa
 Mátraderecske
 Mikófalva
 Mónosbél
 Nagytálya
 Nagyvisnyó
 Noszvaj
 Novaj
 Ostoros
 Parád
 Parádsasvár
 Pétervására
 Recsk
 Sirok
 Szajla
 Szarvaskő
 Szentdomonkos
 Szilvásvárad
 Szúcs
 Tarnalelesz
 Tarnaszentmária
 Terpes
 Váraszó
 Verpelét

10/2. Füzesabonyi Körzeti Földhivatal

Aldebrő
Besenyőtelek
Dormánd
Egerfarmos
Feldebrő
Füzesabony
Kál
Kápolna
Kompolt
Mezőszemere
Mezőtárkány
Nagyút
Poroszló
Sarud
Szihalom
Tófalu
Újlőrincfalva

10/3. Gyöngyösi Körzeti Földhivatal

Abasár
Adács
Atkár
Detk
Domoszló
Gyöngyös
Gyöngyöshalász
Gyöngyösoroszi
Gyöngyöspata
Gyöngyössolymos
Gyöngyöstarján
Halmajugra
Karácsond
Kisnána
Ludas
Markaz
Mátraszentimre
Nagyfüged
Nagyréde
Pálosvörösmart
Szücsi
Vámosgyörk
Vécs
Visonta
Visznek

10/4. Hatvani Körzeti Földhivatal

Apc
Boldog
Csány
Ecséd
Hatvan
Heréd
Hort
Kerekharaszt

Lőrinci
Nagykökényes
Petőfibánya
Rózsaszentmárton
Zagyvaszántó

10/5. Hevesi Körzeti Földhivatal

Átány
Boconád
Erdőtelek
Erk
Heves
Hevesvezekény
Kisköre
Kömlő
Pély
Tarnabod
Tarnaméra
Tarnaörs
Tarnaszentmiklós
Tarnaszánya
Tenk
Tiszanána
Zaránk

*11. JÁSZ-NAGYKUN-SZOLNOK MEGYEI
FÖLDHIVATAL**(székhelye: Szolnok)**11/1. Jászberényi Körzeti Földhivatal*

Alattyán
Jánoshida
Jászsalsósztgyörgy
Jászapáti
Jászágó
Jászárokszállás
Jászberény
Jászboldogháza
Jászdózsa
Jászfelsőszentgyörgy
Jászfényszaru
Jászivány
Jászfákóhalma
Jászkisér
Jászládány
Jászszentandrás
Jásztelek
Pusztamonostor

11/2. Kunszentmártoni Körzeti Földhivatal

Cibakháza
Cserkeszölő
Csépa

Kunszentmárton
Nagyrév
Öcsöd
Szelevény
Tiszainoka
Tizsakürt
Tizsasas

11/3. Szolnoki Körzeti Földhivatal

Besenyszög
Csataszög
Hunyadfalva
Kőtelek
Martfű
Nagykörű
Rákóczifalva
Rákócziújfalva
Szajol
Szászberek
Szolnok
Tiszaföldvár
Tiszajenő
Tizsasüly
Tizsavárkony
Tószeg
Újszász
Vezseny
Zagyvarékas

11/4. Szolnoki Körzeti Földhivatal Mezőtúri Kirendeltsége

Kétpó
Mesterszállás
Mezőhék
Mezőtúr
Túrkeve

11/5. Tiszafüredi Körzeti Földhivatal

Abádszalók
Nagyiván
Tizsabura
Tizsaderzs
Tizsafüred
Tizsaigar
Tizsaörs
Tizsaszentimre
Tizsaszőlős
Tomajmonostora

11/6. Törökszentmiklósi Körzeti Földhivatal

Fegyvernek
Kenderes
Kengyel
Kisújszállás

Kuncsorba
Kunhegyes
Örményes
Tizsabó
Tizsagyenda
Tizsapüspöki
Tizsaroff
Tizsatenyő
Törökszentmiklós

11/7. Törökszentmiklósi Körzeti Földhivatal Karcagi Kirendeltsége

Berekfürdő
Karcag
Kunmadaras

12. KOMÁROM-ESZTERGOM MEGYE

(székhelye: Esztergom)

12/1. Dorogi Körzeti Földhivatal

Annavölgy
Bajna
Csolnok
Dág
Dorog
Epöl
Keszölc
Leányvár
Máriaalom
Nagysáp
Piliscsév
Sárisáp
Tokod
Tokodaltáró
Úny

12/2. Esztergomi Körzeti Földhivatal

Bajót
Dömös
Esztergom
Lábatlan
Mogyorósbánya
Nyergesújfalva
Pilismarót
Süttő
Tát

12/3. Komáromi Körzeti Földhivatal

Aka
Almásfüzitő
Ács
Ácsteszer

Ászár
 Bakonybánk
 Bakonysárkány
 Bakonyszombathely
 Bana
 Bábolna
 Bársonyos
 Csatka
 Császáz
 Csém
 Csép
 Ete
 Kerékteleki
 Kisbér
 Kisigmánd
 Komárom
 Mocsa
 Nagyigmánd
 Réde
 Súr
 Tárkány
 Vérteskethely

12/4. Tatai Körzeti Földhivatal

Baj
 Dunaalmás
 Dunaszentmiklós
 Kocs
 Naszály
 Neszmély
 Szomód
 Tardos
 Tata
 Vértestolna

12/5. Tatabányai Körzeti Földhivatal

Bokod
 Dad
 Gyermely
 Héreg
 Kecskéd
 Kömlőd
 Környe
 Oroszlány
 Szákszend
 Szárliget
 Szomor
 Tarján
 Tatabánya
 Várgesztes
 Vértessomló
 Vértesszőlős

13. NÓGRÁD MEGYEI FÖLDHIVATAL

(székhelye: Salgótarján)

13/1. Balassagyarmati Körzeti Földhivatal

Balassagyarmat
 Becske
 Bercel
 Cserháthaláp
 Cserhátsurány
 Csesztve
 Csitár
 Debercsény
 Dejtár
 Drégelypalánk
 Endrefalva
 Érsekvadkert
 Galgaguta
 Herencsény
 Hollókő
 Hont
 Hugyag
 Iliny
 Ipolyszög
 Ipolyvece
 Karancsság
 Ludányhalászi
 Magyaréc
 Magyarnándor
 Mohora
 Nagylóc
 Nógrádkövesd
 Nógrádmarcfalva
 Nógrádmegyer
 Nógrádsipek
 Nógrádszakál
 Órhalom
 Patak
 Patvarc
 Piliny
 Rimóc
 Ságújfalu
 Szalmatercs
 Szanda
 Szécsénke
 Szécsény
 Szécsényfelfalu
 Szügy
 Terény
 Varsány

13/2. Pásztói Körzeti Földhivatal

Alsótold
 Bér
 Bokor

Buják
Cserhátszentiván
Csécse
Ecseg
Egyházasdengeleg
Erdőkürt
Erdőtarcsa
Felsőtold
Garáb
Héhalom
Jobbágyi
Kálló
Kisbágyon
Kozárd
Kutasó
Mátraszőlős
Palotás
Pásztó
Szarvasgede
Szirák
Szurdokpüspöki
Tar
Vanyarc

13/3. Rétsági Körzeti Földhivatal

Alsópetény
Bánk
Berkenye
Borsosberény
Diósjenő
Felsőpetény
Horpács
Keszeg
Kétbodony
Kisecset
Legénd
Nagyoroszi
Nézsza
Nógrád
Nógrádsáp
Nőtincs
Ősagárd
Pusztaberki
Rétság
Romhány
Szátok
Szendehely
Szente
Tereske
Tolmács

13/4. Salgótarjáni Körzeti Földhivatal

Bárna
Bátonyterenye
Cered

Dorogháza
Egyházasgerge
Etes
Ipolytarnóc
Karancsalja
Karancsberény
Karancskeszi
Karancslapujtó
Kazár
Kisbárkány
Kishartyán
Litke
Lucfalva
Márkháza
Mátramindszent
Mátranovák
Mátraszele
Mátraterenye
Mátraverebély
Mihálygerge
Nagybárkány
Nagykeresztúr
Nemti
Rákócziánya
Salgótarján
Sámsonháza
Somoskőújfalu
Sóshartyán
Szilaspogony
Szuha
Vizslás
Zabar

14. PEST MEGYEI FÖLDHIVATAL

(székhelye: Budapest)

14/1. Budakörnyéki Körzeti Földhivatal (székhelye: Budapest)

Biatorbágy
Budajenő
Budakeszi
Budaörs
Herceghalom
Nagykovácsi
Páty
Perbál
Pilisborosjenő
Piliscsaba
Pilisjászfalu
Pilisszentiván
Pilisvörösvár
Remeteszőlős
Solymár

Telki
Tinnye
Tök
Törökbálint
Üröm
Zsámbék

14/2. Érdi Körzeti Földhivatal

Diósd
Érd
Pusztazámor
Sóskút
Százhalombatta
Tárnok

14/3. Ceglédi Körzeti Földhivatal

Abony
Albertirsa
Cegléd
Ceglédbercel
Csemő
Dánszentmiklós
Jászkarajenő
Kőröstetétlen
Mikebuda
Tápiószőlős
Törtel
Újszilvás

14/4. Nagykőrösi Körzeti Földhivatal

Kocsér
Nagykőrös
Nyársapáti

14/5. Dabasi Körzeti Földhivatal

Alsónémedi
Bugyi
Dabas
Felsőpakony
Gyál
Hernád
Inárcs
Kakucs
Ócsa
Örkény
Pusztavacs
Tatárszentgyörgy
Táborfalva
Újhartyán
Újlengyel

14/6. Gödöllői Körzeti Földhivatal

Aszód
Bag

Csömör
Dány
Domony
Erdőkertes
Galgahévíz
Galgamácsa
Gödöllő
Hévízgyörk
Iklad
Isaszeg
Kartal
Kerepes
Kistarcsa
Mogyoród
Nagytarcsa
Pécel
Szada
Tura
Valkó
Vácegres
Váckisújfalu
Vácszentlászló
Veresegyház
Verseg
Zsámbok

14/7. Monori Körzeti Földhivatal

Bénye
Csévharaszt
Ecser
Gomba
Gyömrő
Káva
Maglód
Mende
Monor
Monorierdő
Nyáregyháza
Péteri
Pilis
Sülysáp
Úri
Üllő
Vasad
Vecsés

14/8. Nagykátai Körzeti Földhivatal

Farmos
Kóka
Nagykáta
Pánd
Szentlőrincváta
Szentmártonkáta
Tápióbicske
Tápiógyörgye

Tápióság
Tápiószecső
Tápiószele
Tápiószentmárton
Tóalmás

14/9. Ráckevei Körzeti Földhivatal

Apaj
Áporka
Délegyháza
Dömsöd
Dunaharaszti
Dunavarsány
Halásztelek
Kiskunlacháza
Lórév
Majosháza
Makád
Ráckeve
Szigetbecse
Szigetcsép
Szigethalom
Szigetszentmárton
Szigetszentmiklós
Szigetújfalu
Taksony
Tököl

14/10. Szentendrei Körzeti Földhivatal

Budakalász
Csobánka
Dunabogdány
Kisoroszi
Leányfalu
Pilisszántó
Pilisszentkereszt
Pilisszentlászló
Pócsmegyer
Pomáz
Szentendre
Szigetmonostor
Tahitótfalu
Visegrád

14/11. Váci Körzeti Földhivatal

Acsa
Bernecebaráti
Csomád
Csörög
Csóvár
Galgagyörk
Ipolydamásd
Ipolytölgyes
Kemence
Kismaros

Kisnémedi
Kosd
Kóspallag
Letkés
Márianosztra
Nagybörzsöny
Nagymaros
Örbottyán
Penc
Perőcsény
Püspökhátvan
Püspökszilágy
Rád
Szob
Szokolya
Sződ
Szódliget
Tésa
Vác
Vácduka
Váchartyán
Vácrátót
Vámosmikola
Verőce
Zebegény

14/12. Dunakeszi Körzeti Földhivatal

Dunakeszi
Fót
Göd

15. SOMOGY MEGYEI FÖLDHIVATAL

(székhelye: Kaposvár)

15/1. Balatonboglári Körzeti Földhivatal

Balatonboglár
Balatonfenyves
Balatonlelle
Buzsák
Fonyód
Gamás
Gyugy
Hács
Kisberény
Látrány
Lengyeltóti
Ordacsehi
Öreglak
Pamuk
Somogybabod
Somogytúr
Somogyvámos
Somogyvár

Szőlősgyőrök
Visz

15/2. Barcsi Körzeti Földhivatal

Babócsa
Barcs
Bélavár
Bolhó
Csokonyavisonta
Darány
Drávagárdony
Drávatamási
Heresznye
Homokszentgyörgy
Istvándi
Kastélyosdombó
Kálmánca
Komlósd
Lad
Lakócsa
Patosfa
Péterhida
Potony
Rinyaújlak
Rinyaújnép
Somogyaracs
Szentborbás
Szulok
Tótújfalu
Vízvár

15/3. Kaposvári Körzeti Földhivatal

Alsóbogát
Baté
Bárdudvarnok
Bodrog
Bószénfa
Büssü
Cserénfa
Csoma
Csombárd
Csököly
Ecseny
Edde
Felsőmocsolád
Fonó
Gadács
Gálosfa
Gige
Gölle
Hajmás
Hedrehely
Hencse
Hetes
Igal

Jákó
Juta
Kadarkút
Kaposfő
Kaposgyarmat
Kaposhomok
Kaposkeresztúr
Kaposmérő
Kaposszerdahely
Kaposújlak
Kaposvár
Kazsok
Kercseliget
Kisasszond
Kisgyalán
Kiskorpád
Kőkút
Magyaratád
Magyaregres
Mernye
Mezőcsokonya
Mike
Mosdós
Nagybajom
Nagyberki
Orci
Osztopán
Patalom
Patca
Pálmajor
Polány
Ráksi
Rinyakovácsi
Sántos
Simonfa
Somodor
Somogyaszaló
Somogyeszti
Somogyjád
Somogysárd
Somogyszil
Szabadi
Szenna
Szentbalázs
Szentgáloskér
Szilvásszentmárton
Taszár
Újvárfalva
Várda
Visnye
Zimány
Zselickisfalud
Zselickislak
Zselicszentpál

15/4. Marcali Körzeti Földhivatal

Balatonberény
 Balatonkeresztúr
 Balatonmáriafürdő
 Balatonszentgyörgy
 Balatonújlak
 Böhönye
 Csákány
 Csömend
 Fönyed
 Gadány
 Hollád
 Hosszúvíz
 Kelevíz
 Kéthely
 Libickozma
 Marcali
 Mesztegnyő
 Nagyszakácsi
 Nemesdéd
 Nemeskisfalud
 Nemesvid
 Nikla
 Pusztakovácsi
 Sávoly
 Somogyfajsz
 Somogysámson
 Somogysimonyi
 Somogyszentpál
 Somogyzsitfa
 Szegerdő
 Szenyér
 Szőkedencs
 Tapsony
 Táská
 Tikos
 Varásló
 Vése
 Vörs

15/5. Nagyatádi Körzeti Földhivatal

Bakháza
 Beleg
 Berzence
 Bolhás
 Csurgó
 Csurgónagymarton
 Görgeteg
 Gyékényes
 Háromfa
 Iharos
 Iharosberény
 Inke
 Kaszó
 Kisbajom

Kutas
 Lábod
 Nagyatád
 Nagykorpád
 Órtilos
 Ötvöskőnyi
 Pogányszentpéter
 Porrog
 Porrogszentkirály
 Porrogszentpál
 Rinyabesenő
 Rinyaszentkirály
 Segesd
 Somogybükkösd
 Somogycsicsó
 Somogyszob
 Somogyudvarhely
 Szabás
 Szenta
 Tarany
 Zákány
 Zákányfalu

15/6. Siófoki Körzeti Földhivatal

Andocs
 Ádánd
 Balatonendréd
 Balatonföldvár
 Balatonöszöd
 Balatonszabadi
 Balatonszárszó
 Balatonszemes
 Bábonymegyer
 Bálványos
 Bedegkér
 Bonnya
 Fiad
 Kapoly
 Karád
 Kánya
 Kára
 Kereki
 Kisbárapáti
 Kőröshegy
 Kötcese
 Lulla
 Miklósi
 Nagyberény
 Nagycsepely
 Nágocs
 Nyim
 Pusztaszemes
 Ságvár
 Sérsekszőlős
 Siófok
 Siójut

Som
 Somogyacsa
 Somogydöröcske
 Somogyegres
 Somogy megyes
 Szántód
 Szólád
 Szorosad
 Tab
 Teleki
 Tengőd
 Torvaj
 Törökkoppány
 Zala
 Zamárdi
 Zics

*16. SZABOLCS-SZATMÁR-BEREG MEGYEI
 FÖLDHIVATAL*

(székhelye: Nyíregyháza)

16/1. Fehérgyarmati Körzeti Földhivatal

Botpalád
 Cégénydányád
 Csaholc
 Császló
 Csegöld
 Darnó
 Fehérgyarmat
 Fülesd
 Gacsály
 Garbolc
 Gyügye
 Hermánszeg
 Jánkmajtis
 Kérsemjén
 Kisar
 Kishódos
 Kisnamény
 Kispalád
 Kisszekeres
 Kölcse
 Kömörő
 Magosliget
 Mánd
 Méhtelek
 Milota
 Nagyar
 Nagyhódos
 Nagyszekeres
 Nábrád
 Nemesborzova
 Olcsvaapáti
 Panyola

Penyige
 Rozsály
 Sonkád
 Szamossályi
 Szamosújlak
 Szatmárcseke
 Tiszabecs
 Tiszacsécsé
 Tiszakóród
 Tisztaberek
 Tunyogmatolcs
 Túristvándi
 Túrricse
 Úszka
 Vámosoroszi
 Zajta
 Zsarolyán

16/2. Kisvárdai Körzeti Földhivatal

Ajak
 Anarcs
 Benk
 Berkesz
 Dombrád
 Döge
 Eperjeske
 Fényeslitke
 Gévény
 Győröcske
 Gyulaháza
 Jéke
 Kékcse
 Kisvárd
 Komoró
 Laskod
 Lövőpetri
 Mándok
 Mezőladány
 Nyírkarász
 Nyírlövő
 Nyírtass
 Pap
 Pátroha
 Petneháza
 Rétközberencs
 Szabolesbáka
 Szabolesveresmart
 Tiszabездéd
 Tiszakanyár
 Tiszamogyorós
 Tiszaszentmárton
 Tornyospálca
 Tuzsér
 Újdombrád
 Újkenéz
 Záhony
 Zsurk

16/3. Mátészalkai Körzeti Földhivatal

Csenger
Csengersima
Csengerújfalú
Fábiánháza
Fülpösdaróc
Géberjén
Györtelek
Hodász
Jármi
Kántorjánosi
Kocsord
Komlódtótfalu
Mátészalka
Mérk
Nagydobos
Nagyecséd
Nyírcsaholy
Nyírkáta
Nyírmeggyes
Nyírparasznya
Ópályi
Ökörítőfülpös
Őr
Papos
Pátyod
Porcsalma
Rápolta
Rohod
Szamosangyalos
Szamosbecs
Szamoskér
Szamosszeg
Szamostatárfalva
Tiborszállás
Tyukod
Ura
Vaja
Vállaj

16/4. Nyírbátori Körzeti Földhivatal

Balkány
Bátorliget
Encsencs
Kállósemjén
Kisléta
Máriapócs
Nyírbátor
Nyírbétek
Nyírbogát
Nyírcsászári
Nyírderzs
Nyírgelse
Nyírgyulaj

Nyírlugos
Nyírmihálydi
Nyírpilis
Nyírvasvári
Ófehértó
Önböly
Penészlek
Piricse
Pócspetri
Szakoly
Terem

16/5. Nyíregyházi Körzeti Földhivatal

Apagy
Baktalórántháza
Balsa
Besenyőd
Beszterec
Biri
Bököny
Buj
Demecser
Érpatak
Gávavencsellő
Geszteréd
Ibrány
Kálmánháza
Kemecse
Kék
Kótaj
Levelek
Magy
Nagycserkesz
Nagyhalász
Nagykálló
Napkor
Nyírbogdány
Nyíregyháza
Nyíribrony
Nyírfákó
Nyírkércs
Nyírpazony
Nyírtelek
Nyírtét
Nyírtura
Paszab
Rakamaz
Ramocsaháza
Sényő
Szabolcs
Székely
Szorgalmatos
Tímár
Tiszabercel
Tizadada
Tizadob

Tiszaeszlár
Tiszalök
Tiszanagyfalu
Tiszarád
Tiszatelek
Tiszavasvári
Újfehértó
Vasmegyer

16/6. Vásárosnaményi Körzeti Földhivatal

Aranyosapáti
Barabás
Beregdaróc
Beregsurány
Csaroda
Gelénes
Gemzse
Gulács
Gyüre
Hetefejércse
Ilk
Jánd
Kisvarsány
Lónya
Márokpapi
Mátyus
Nagyvarsány
Nyirmada
Olesva
Pusztadobos
Tarpa
Tákos
Tiszaadony
Tizsakerecseny
Tiszaszalka
Tiszavid
Tivadar
Vámosatya
Vásárosnamény

17. TOLNA MEGYEI FÖLDHIVATAL

(székhelye: Szekszárd)

17/1. Bonyhádi Körzeti Földhivatal

Aparhant
Bátaapáti
Bonyhád
Bonyhádvarasd
Cikó
Grábóc
Györe
Izmény
Kakasd

Kisdorog
Kismányok
Kisvejte
Lengyel
Mórág
Mócsény
Mucsfa
Nagymányok
Nagyvejte
Tevel
Váralja
Závod

17/2. Dombóvári Körzeti Földhivatal

Attala
Csibrák
Csikóstóttós
Dalmand
Dombóvár
Döbrököz
Gyulaj
Jágónak
Kapospula
Kaposzekcső
Kocsola
Kurd
Lápfő
Nak
Szakcs
Várong

17/3. Paksi Körzeti Földhivatal

Bikács
Bölcske
Dunaföldvár
Dunaszentgyörgy
Gerjen
Györköny
Kajdacs
Madoosa
Nagydorog
Németkér
Paks
Pálfa
Pusztahencse
Sárszentlőrinc

17/4. Szekszárdi Körzeti Földhivatal

Alsónána
Alsónyék
Báta
Bátaszék
Bogyiszló
Decs

Fadd
Fácánkert
Felsőnána
Harc
Kéty
Kistormás
Kölesd
Medina
Murga
Őcsény
Pörböly
Sárpilis
Sióagárd
Szálka
Szedres
Szekszárd
Tengelic
Tolna
Várdomb
Zomba

17/5. Tamási Körzeti Földhivatal

Belecska
Diósberény
Dúzs
Értény
Felsőnyék
Fürged
Gyönk
Hőgyész
Iregszemcse
Kalaznó
Keszőhidegkút
Kisszékely
Koppányszántó
Magyarkeszi
Miszla
Mucsi
Nagykónyi
Nagyszékely
Nagyszokoly
Ozora
Pári
Pincehely
Regöly
Simontornya
Szakadát
Szakály
Szárzd
Tamási
Tolnanémedi
Udvari
Újireg
Varsád

18. VAS MEGYEI FÖLDHIVATAL

(székhelye: Szombathely)

18/1. Celldömölki Körzeti Földhivatal

Boba
Borgáta
Celldömölk
Csöngé
Duka
Egyházashetye
Jánosháza
Karakó
Keléd
Kemeneskápolna
Kemenesmagasi
Kemenesmihályfa
Kemenespálfa
Kemenessömjén
Kemenesszentmárton
Kenyeri
Kissomlyó
Köcsk
Mersevát
Mesteri
Nagysimonyi
Nemeskeresztúr
Nemeskocs
Ostffyasszonyfa
Pápóc
Szergény
Tokorcs
Vönöck

18/2. Körmenyi Körzeti Földhivatal

Alsószölnök
Apátistvánfalva
Bajánsenye
Csákánydoroszló
Csörötnek
Daraboshegy
Döbörhegy
Döröske
Egyházashollós
Egyházasrádóc
Felsőjánosfa
Felsőmarác
Felsőszölnök
Gasztony
Halastó
Halogy
Harasztifalu
Hegyháthodász
Hegyhátsál
Hegyhátszentjakab

Hegyhátszentmárton
 Ispánk
 Ivánc
 Katafa
 Kemestaródfa
 Kercaszomor
 Kerkáskápolna
 Kétvölgy
 Kisrákos
 Kondorfa
 Körmend
 Magyarlak
 Magyarnádalja
 Magyarszecsőd
 Magyarszombatfa
 Molnaszecsőd
 Nagykölked
 Nagymizdó
 Nagyrákos
 Nádasd
 Nemesmedves
 Nemesrempehollós
 Orfalu
 Órimagyarósd
 Óriszentpéter
 Pankasz
 Pinkamindszent
 Rábagyarmat
 Rádóckölked
 Rátót
 Rönök
 Szaknyér
 Szakonyfalu
 Szalafő
 Szarvaskend
 Szatta
 Szentgotthárd
 Szőce
 Vasalja
 Vasszentmihály
 Velemér
 Viszák

18/3. Sárvári Körzeti Földhivatal

Bejcgertyános
 Bő
 Bögöt
 Bögöte
 Chernelházadamonya
 Csánig
 Csénye
 Gércse
 Gór
 Hegyfalu
 Hosszúpereszteg
 Ikervár

Iklanberény
 Jákfa
 Káld
 Kenéz
 Lócs
 Megyehíd
 Meggyeskovácsi
 Mesterháza
 Nagygeresd
 Nemesládony
 Nick
 Nyőgér
 Ölbő
 Pecöl
 Porpác
 Pósfá
 Rábapaty
 Répcelak
 Répceszentgyörgy
 Sajtoskál
 Sárvár
 Simaság
 Sitke
 Sótöny
 Szeleste
 Tompaládony
 Uraiújfalu
 Vasegerszeg
 Vashosszúfalu
 Vámoscsalád
 Vásárosmiske
 Zsédény

18/4. Szombathelyi Körzeti Földhivatal

Acsád
 Balogunyom
 Bozzai
 Bozsok
 Bucusu
 Bük
 Cák
 Csempeszkopács
 Csepreg
 Dozmat
 Felsőcsatár
 Gencsapáti
 Gyanógeregye
 Gyöngyösfalu
 Horvátlövő
 Horvátzsidány
 Ják
 Kisunyom
 Kiszsidány
 Kőszeg
 Kőszegdoroszló
 Kőszegpaty

Kőszegszerdahely
Lukácsháza
Meszlen
Narda
Nárai
Nemesbőd
Nemescsó
Nemeskolta
Ólmod
Perenye
Peresznye
Pornóapáti
Pusztacsó
Rábatóttós
Rum
Salköveskút
Sé
Sorkifalud
Sorkikápolna
Sorokpolány
Söpte
Szentpéterfa
Szombathely
Tanakajd
Táplánszentkereszt
Tormásliget
Torony
Tömörd
Vasasszonyfa
Vaskeresztes
Vassurány
Vasszécseny
Vasszilvág
Vát
Velem
Vép
Zsennye

18/5. Vasvári Körzeti Földhivatal

Alsóújlak
Andrásfa
Bérbaltavár
Csehi
Csehimindszent
Csipkerek
Egervölgy
Gersekarát
Győrvár
Hegyhátszentpéter
Kám
Mikosszéplak
Nagytilaj
Olaszfa
Oszkó
Pácsony
Petőmihályfa

Püspökmolnári
Rábahidvég
Sárfimizdó
Szemenye
Telekes
Vasvár

19. VESZPRÉM MEGYEI FÖLDHIVATAL

(székhelye: Veszprém)

19/1. Ajkai Körzeti Földhivatal

Adorjánháza
Ajka
Apácatorna
Bakonypölöske
Borszörcsök
Csehbánya
Csögle
Dabrony
Devecser
Doba
Egeralja
Halimba
Iszkáz
Kamond
Karakószörcsök
Kerta
Kisberzsény
Kiscsász
Kislőd
Kispirit
Kisszőlős
Kolontár
Magyarpolány
Nagyalásony
Nagypirit
Noszlop
Oroszi
Öcs
Pusztamiske
Somlójenő
Somlószőlős
Somlővásárhely
Somlóvecse
Szóc
Tüskevár
Úrkút
Városlőd
Vid

19/2. Balatonfüredi Körzeti Földhivatal

Alsóörs
Aszófő

Balatonakali
 Balatonalmádi
 Balatoncsicsó
 Balatonfőkajár
 Balatonfüred
 Balatonfűzfő
 Balatonkenese
 Balatonszepezd
 Balatonszőlős
 Balatonudvari
 Balatonvilágos
 Csajág
 Csopak
 Dörgicse
 Felsőörs
 Küngös
 Lovas
 Monoszló
 Óbudavár
 Örvényes
 Palóznak
 Pécsely
 Szentantalfa
 Szentjakabfa
 Tagyon
 Tihany
 Vászoly
 Zánka

19/3. Pápai Körzeti Földhivatal

Adásztevel
 Bakonyjákó
 Bakonykoppány
 Bakonyság
 Bakonyszentiván
 Bakonyszücs
 Bakonytamási
 Béb
 Békás
 Csót
 Dáka
 Döbrönte
 Egyházaskesző
 Farkasgyepű
 Ganna
 Gecse
 Gic
 Homokbödöge
 Kemeneshőgyész
 Kemenesszentpéter
 Kup
 Külsővat
 Lovászpata
 Magyargencs
 Malomsok
 Marcalgergelyi

Marcaltó
 Mezőlak
 Mihályháza
 Nagyacsád
 Nagydém
 Nagygyimót
 Nagytevel
 Nemesgörzsöny
 Nemesszalók
 Németbánya
 Nóráp
 Nyárád
 Pápa
 Pápadereske
 Pápakovácsi
 Pápasalamon
 Pápateszér
 Takácsi
 Ugod
 Vanyola
 Vaszar
 Várkesző
 Vinár

19/4. Tapolcai Körzeti Földhivatal

Ábrahámhegy
 Badacsonytomaj
 Badacsonytördemic
 Balatonederics
 Balatonhenye
 Balatonrendes
 Bazsi
 Bodorfa
 Csabrendek
 Dabronc
 Gógánfa
 Gyepükaján
 Gyulakeszi
 Hegyesd
 Hegymagas
 Hetyefő
 Hosztót
 Kapolcs
 Káptalanfa
 Káptalantóti
 Kékkút
 Kisapáti
 Kővágóörs
 Köveskál
 Lesencefalu
 Lesenceistvánd
 Lesencetomaj
 Megyer
 Mindszentkál
 Monostorapáti
 Nemesgulács

Nemeshany
 Nemesvita
 Nyirád
 Raposka
 Révfülöp
 Rigács
 Salföld
 Sáska
 Sümeg
 Sümegprága
 Szentbékálla
 Szentimrefalva
 Szigliget
 Taliándörögd
 Tapolca
 Ukk
 Uza
 Veszprémgalsa
 Vigántpetend
 Zalaerdőd
 Zalagyömrő
 Zalahaláp
 Zalameggyes
 Zalaszegvár

19/5. Veszprémi Körzeti Földhivatal

Bakonybél
 Bakonyháza
 Bakonyoszló
 Bakonyszentkirály
 Barnag
 Bánd
 Berhida
 Borzavár
 Csesznek
 Csetény
 Dudar
 Eplény
 Hajmáskér
 Hárskút
 Herend
 Hidegkút
 Jásd
 Királyszentistván
 Litér
 Lókút
 Márkó
 Mencshely
 Nagyesztergár
 Nagyvázsony
 Nemesvámos
 Olaszfalu
 Ósi
 Öskü
 Papkeszi
 Pétfürdő

Pénzesgyőr
 Porva
 Pula
 Sóly
 Szápár
 Szentgál
 Szentkirályszabadja
 Tés
 Tótvázsony
 Várpalota
 Veszprém
 Veszprémfajsz
 Vilonya
 Vöröstó
 Zirc

20. ZALA MEGYEI FÖLDHIVATAL

(székhelye: Zalaegerszeg)

20/1. Keszthelyi Körzeti Földhivatal

Alsópáhok
 Balatongyörök
 Bókaháza
 Cserszegtomaj
 Dióskál
 Egeraracs
 Esztergályhorváti
 Felsőpáhok
 Gétye
 Gyenesdiás
 Hévíz
 Karmacs
 Keszthely
 Nemesbük
 Rezi
 Sármellék
 Szentgyörgyvár
 Vállus
 Várvölgy
 Vindornyafok
 Vindornyalak
 Vonyarcvashegy
 Zalaapáti
 Zalaköveskút
 Zalaszentmárton
 Zalavár

20/2. Lenti Körzeti Földhivatal

Alsószenterzsébet
 Baglad
 Barlahida
 Belsőárd

Bödeháza
 Csertalajos
 Csesztreg
 Csömödér
 Dobri
 Felsőszenterzsébet
 Gáborjánháza
 Gosztola
 Gutorföldre
 Hernyék
 Iklódbördöce
 Kálócfa
 Kányavár
 Kerkabarabás
 Kerkafalva
 Kerkakutas
 Kerkateskánd
 Kissziget
 Kozmadombja
 Külsősárd
 Lendvadedes
 Lendvajakabfa
 Lenti
 Lovászi
 Magyarföld
 Márokföld
 Mikekarácsonyfa
 Nemesnép
 Nova
 Ortaháza
 Páka
 Porszombat
 Pördeföldre
 Pusztapaati
 Ramocsa
 Resznek
 Rédics
 Szentgyörgyvölgy
 Szentpéterföldre
 Szécsisziget
 Szijártóháza
 Szilvagy
 Tormaföldre
 Tornyiszentmiklós
 Zalabaksa
 Zalasombatfa
 Zebecke

20/3. Letenyei Körzeti Földhivatal

Bánokszentgyörgy
 Bázakerettye
 Becsehely
 Borsfa
 Bucsuta
 Csörnyeföld
 Kerkaszentkirály

Kiscsehi
 Kistolmács
 Lasztonya
 Letenye
 Lisperzentadorján
 Maróc
 Molnári
 Murarátka
 Muraszemenye
 Oltárc
 Petrivente
 Pusztamagyaród
 Semjénháza
 Szentlisló
 Szentmargitfalva
 Tótszentmárton
 Tótszerdahely
 Valkonya
 Várföldre
 Zajk

20/4. Nagykanizsai Körzeti Földhivatal

Alsórajk
 Balatonmagyaród
 Belezna
 Bocska
 Börzönce
 Csapi
 Eszteregnye
 Felsőrajk
 Fityeház
 Füzvölgy
 Galambok
 Garabonc
 Gelse
 Gelsesziget
 Hahót
 Homokkomárom
 Hosszúvölgy
 Kacorlak
 Kerecseny
 Kilimán
 Kisrécse
 Liszó
 Magyarszentmiklós
 Magyarszerdahely
 Miháld
 Murakeresztúr
 Nagybakónak
 Nagykanizsa
 Nagyrada
 Nagyrécse
 Nemespátró
 Orosztony
 Pat
 Pölöskefő

Pötréte
Rigyác
Sand
Sormás
Surd
Szepetnek
Újudvar
Zalakaros
Zalacomár
Zalamerenye
Zalasárszeg
Zalaszabar
Zalaszentbalázs
Zalaszentjakab
Zalaújlak

20/5. Zalaegerszegi Körzeti Földhivatal

Alibánfa
Alsónemesapáti
Babosdöbréte
Bagod
Bak
Baktüttös
Becsvölgye
Bezeréd
Bocfölde
Boncodfölde
Böde
Bucuszentlászló
Csatár
Csonkahegyhát
Csöde
Dobronhegy
Egervár
Gellénháza
Gomboszeg
Gösfá
Gyűrűs
Hagyárosbörönd
Hottó
Iborfia
Kávás
Kemendollár
Keménfa
Kisbucsa
Kiskutas
Kispáli
Kustánszeg
Lakhegy
Lickóvadamos
Milejszeg
Misefa
Nagykapornak
Nagykutas
Nagylengyel
Nagypáli

Nemesapáti
Nemeshetés
Nemesrádó
Nemessándorháza
Nemesszentandrás
Németfalu
Orbánosfa
Ormándlak
Ozmánbük
Pacsa
Padár
Pálfiszeg
Petőhenye
Petrikeresztúr
Pókaszepetk
Pölöske
Pusztaderics
Pusztaszentlászló
Salomvár
Sárhida
Söjtör
Szentkozmadombja
Szentpéterúr
Teskánd
Tófej
Vasboldogasszony
Vaspör
Vöckönd
Zalaboldogfa
Zalacséb
Zalaegerszeg
Zalaháshágy
Zalaiatrice
Zalaistvánd
Zalalövő
Zalaszentgyörgy
Zalaszentiván
Zalaszentlőrinc
Zalaszentmihály
Zalatárnok

20/6. Zalaszentgróti Körzeti Földhivatal

Almásháza
Batyk
Döbröce
Dötk
Kallósd
Kehidakustány
Kisgörbő
Kisvásárhely
Ligetfalva
Mihályfa
Nagygörbő
Óhid
Pakod
Sénye

Sümegecsehi
Szalapa
Tilaj
Türje
Vindornyaszőlős
Zalabér
Zalacsány
Zalaszentgrót
Zalaszentlászló
Zalavég”

**A Kormány
358/2007. (XII. 23.) Korm.
rendelete**

**az Adó- és Pénzügyi Hivatalról szóló
273/2006. (XII. 23.) Korm. rendelet módosításáról
és egyes kormányrendeletek hatályon kívül
helyezéséről**

A Kormány az Alkotmány 35. § (2) bekezdésében megállapított eredeti jogalkotói hatáskörében, az Alkotmány 40. § (3) bekezdésében foglalt feladatkörében eljárva, valamint az adózás rendjéről szóló 2003. évi XCII. törvény 182. § (10) bekezdésében és az államháztartásról szóló 1992. évi XXXVIII. törvény 124. § (2) bekezdés *a*) pontjában foglalt felhatalmazás alapján az Alkotmány 35. § (1) bekezdés *b*) pontjában meghatározott feladatkörében a következő rendeletet alkotja:

1. §

Az Adó- és Pénzügyi Ellenőrzési Hivatalról szóló 273/2006. (XII. 23.) Korm. rendelet (a továbbiakban: APEH Korm. rendelet) 15. § (1) bekezdésének *a*)–*b*) pontjai helyébe a következő rendelkezés lép:

[15. § (1) Az állami adóhatóság hatáskörébe tartozó adók, költségvetési támogatások tekintetében – az illetékek kivételével, ide nem értve a 19. §-ban meghatározott illetéket, illetőleg ha jogszabály másként nem rendelkezik – kizárólag a Kiemelt Adózók Igazgatósága jár el.]

„*a*) az általános forgalmi adóról szóló törvény alapján adó-visszatérítésre jogosult

aa) belföldön nem letelepedett adóalany,

ab) diplomáciai és hivatásos konzuli képviselő, diplomáciai és hivatásos konzuli képviselő tagja, a Magyar Köztársaság által nemzetközi szervezetként elismert szervezet vagy annak képviselője, nemzetközi szervezet tisztviselője,

ac) Észak-atlanti Szerződés tagállamának fegyveres ereje,

ae) Egyesült Királyság fegyveres ereje,

af) közhasznú tevékenységet folytató személy, szervezet adó-visszatérítés iránti kérelmének elbírálásában,

b) a diplomáciai és konzuli képviseletek, az ezekkel egy tekintet alá eső nemzetközi szervezetek, szervek által foglalkoztatott belföldi adóügyi illetőséggel rendelkező magánszemélyeknek teljesített kifizetésekkel összefüggő adókötelezettségek tekintetében.”

2. §

Az APEH Korm. rendelet 16. §-a után a következő új 16/A. §-sal egészül ki:

„16/A. § (1) A csoportos adóalanyiség időszakában a Kiemelt Adózók Igazgatósága jár el a csoport tagok adóügyeiben és minden, a csoportos adóalanyiséggel kapcsolatos eljárásban, különösen a csoport létrehozatalával, megszűnésével, a csoporthoz csatlakozással, a csoportból kiválással, a csoport tag vagy a kívül maradó adóalany felelősségének megállapításával, valamint a csoportazonosító számmal kapcsolatos eljárásokban.

(2) A soron kívüli bevallási kötelezettséget a Kiemelt Adózók Igazgatóságához kell teljesíteni

a) a csoportos adóalanyiség időszaka előtti – bevallással le nem fedett-adómegállapítási időszakok vonatkozásában valamennyi adóról, valamint

b) a csoportos adóalanyiség időszakával egybeeső adómegállapítási időszakok vonatkozásában az általános forgalmi adójáról.

(3) Az adóhatóság a csoportos adóalany általános forgalmi adó kötelezettségeinek teljesítését külön tartja nyilván.”

3. §

Az APEH Korm. rendelet következő új 22. §-sal egészül ki:

„22. § Felhatalmazást kap a pénzügyminiszter, hogy rendeletben állapítsa meg az APEH fontos és bizalmas, illetve az adathozzáférési szempontból védett munkakörei tekintetében a közszolgálati jogviszony létesítéséhez szükséges, pszichikai alkalmassághoz kötött munkaköröket.”

ZÁRÓ ÉS ÁTMENETI RENDELKEZÉSEK

Hatálybalépés

4. §

(1) E kormányrendelet – a (2)–(4) bekezdésekben meghatározott kivételekkel – 2008. január 1-jén lép hatályba.

(2) E kormányrendelet 2. §-a a kihirdetéssel lép hatályba.

(3) E kormányrendelet 3. §-a a kihirdetést követő 3. napon lép hatályba.

(4) E kormányrendelet 5. §-ának (3) bekezdése a 2008. január 2. napján lép hatályba.

Hatályon kívül helyező rendelkezések

5. §

(1) Az APEH Korm. rendelet 12. §-ának (2) bekezdése hatályát veszti.

(2) E kormányrendelet hatálybalépésével egyidejűleg hatályát veszti a külföldön nyilvántartásba vett adóalany számára adható általános forgalmiadó-visszatérítésről szóló 2/1993. (I. 13.) Korm. rendelet; a külföldön nyilvántartásba vett adóalany számára adható általános forgalmiadó-visszatérítésről szóló 2/1993. (I. 13.) Korm. rendelet módosításáról szóló 236/1997. (XII. 18.) Korm. rendelet; a diplomáciai és konzuli képviseletek és azok tagjai, valamint az ezekkel egy tekintet alá eső nemzetközi szervezetek és azok tagjai számára adható általános forgalmiadó- és jövedékiadó-visszatérítésről szóló 237/1997. (XII. 18.) Korm. rendelet; a diplomáciai és konzuli képviseletek és azok tagjai, valamint az ezekkel egy tekintet alá eső nemzetközi szervezetek és azok tagjai számára adható általános forgalmiadó- és jövedékiadó-visszatérítésről szóló 237/1997. (XII. 18.) Korm. rendelet módosításáról szóló 145/1998. (IX. 9.) Korm. rendelet; a külföldön nyilvántartásba vett adóalany számára adható általános forgalmiadó-visszatérítésről szóló 2/1993. (I. 13.) Korm. rendelet, valamint a diplomáciai és konzuli képviseletek és azok tagjai, valamint az ezekkel egy tekintet alá eső nemzetközi szervezetek és azok tagjai számára adható általános forgalmiadó- és jövedékiadó-visszatérítésről szóló 237/1997. (XII. 18.) Korm. rendelet módosításáról szóló 220/2001. (XI. 21.) Korm. rendelet; a külföldi utas számára adható általános forgalmiadó-visszatérítésről szóló 221/2001. (XI. 21.) Korm. rendelet; a külföldön nyilvántartásba vett adóalany számára adható általános forgalmiadó-visszatérítésről szóló 2/1993. (I. 13.) Korm. rendelet módosításáról szóló 279/2002. (XII. 21.) Korm. rendelet; az általános forgalmi adó visszatérítéséről szóló egyes kormányrendeletek módosításáról szóló 81/2004. (IV. 19.) Korm. rendelet; az egyes forgalmi adók visszatérítéséről szóló kormányrendeletek módosításáról szóló 372/2004. (XII. 26.) Korm. rendelet; a külföldön nyilvántartásba vett adóalany számára adható általános forgalmiadó-visszatérítésről szóló 2/1993. (I. 13.) Korm. rendelet módosításáról szóló 283/2005. (XII. 20.) Korm. rendelet; a külföldön nyilvántartásba vett adóalany számára adható általános forgalmiadó-visszatérítésről szóló 2/1993. (I. 13.) Korm. rendelet módosításáról szóló 215/2006. (X. 31.) Korm. rendelet, és a diplomáciai és konzuli képviseletek és azok tagjai, valamint az ezekkel egy tekintet alá eső nemzetközi szerveze-

tek és azok tagjai számára adható általános forgalmiadó- és jövedékiadó-visszatérítésről szóló 237/1997. (XII. 18.) Korm. rendelet módosításáról szóló 230/1998. (XII. 30.) Korm. rendelet.

(3) Hatályát veszti e kormányrendelet 1–4. §-ai, 5. §-ának (1)–(2) bekezdései. E bekezdés a hatálybalépését követő napon hatályát veszti.

Átmeneti rendelkezések

6. §

(1) A külföldön nyilvántartásba vett adóalany számára adható általános forgalmiadó-visszatérítésről szóló 2/1993. (I. 13.) Korm. rendeletet továbbra is alkalmazni kell azokban az esetekben, amikor a külföldön nyilvántartásba vett adóalany adó-visszatérítési joga 2008. január 1. napját megelőzően keletkezett.

(2) A diplomáciai és konzuli képviseletek és azok tagjai, valamint az ezekkel egy tekintet alá eső nemzetközi szervezetek és azok tagjai számára adható általános forgalmiadó- és jövedékiadó-visszatérítésről szóló 237/1997. (XII. 18.) Korm. rendeletet továbbra is alkalmazni kell azokban az esetekben, amikor a képviselet és a képviselet tagjának adó-visszaigénylési joga 2008. január 1. napját megelőzően nyílt meg.

(3) A külföldi utas számára adható általános forgalmiadó-visszatérítésről szóló 221/2001. (XI. 21.) Korm. rendeletet továbbra is alkalmazni kell azon adó-visszatérítési kérelmek esetében, amelyek alapjául szolgáló termékértékesítések teljesítési időpontja 2008. január 1. napját megelőzi.

Gyurcsány Ferenc s. k.,
miniszterelnök

**A Kormány
359/2007. (XII. 23.) Korm.
rendelete**

**a Vám- és Pénzügyőrség szervezetéről,
valamint egyes szervek kijelöléséről szóló
314/2006. (XII. 23.) Korm. rendelet módosításáról**

A Kormány az Alkotmány 35. § (2) bekezdésében megállapított eredeti jogalkotói hatáskörében, az Alkotmány 40. § (3) bekezdésében foglalt feladatkörében eljárva, valamint a Vám- és Pénzügyőrségről szóló 2004. évi XIX. törvény 42/A. §-ának *a)* és *b)* pontjában, a jövedéki adóról és a jövedéki termékek forgalmazásának különös szabá-

lyairól szóló 2003. évi CXXVII. törvény 129. §-a (1) bekezdésének c) pontjában foglalt felhatalmazás alapján a következőket rendeli:

1. §

A Vám- és Pénzügyőrség szervezetéről, valamint egyes szervek kijelöléséről szóló 314/2006. (XII. 23.) Korm. rendelet (a továbbiakban: Vhr.) 3. §-a (3) bekezdésének a) és b) pontja helyébe a következő rendelkezés lép:

[(3) Az országos parancsnokság feladata és hatásköre:]

„a) amennyiben e rendelet másként nem rendelkezik, másodfokon jár el a hatósági jogkörrel rendelkező közép-fokú szervek első fokon hozott határozatai és végzései ellen benyújtott jogorvoslatok esetében, illetve gyakorolja felügyeleti jogkörét,

b) lefolytatja a közösségi jogszabályban felhatalmazott szervezet megkeresésére végzendő ellenőrzést.”

2. §

A Vhr. 4. §-a (1) bekezdésének u) pontja helyébe a következő rendelkezés lép:

[(1) A Vám- és Pénzügyőrség hatósági jogkörrel rendelkező középfokú szervei:]

„u) a Vám- és Pénzügyőrség Bűnügyi Ellátó Nyomozó Hivatal, székhelye Budapest.”

3. §

A Vhr. 5. §-ának (1) bekezdése helyébe a következő rendelkezés lép:

„(1) A regionális parancsnokságok, illetve a Vám- és Pénzügyőrség Központi Repülőtéri Parancsnoksága feladata és hatásköre:

a) elbírálják az irányításuk alá tartozó alsó fokú szervek elsőfokú határozatai és végzései ellen benyújtott jogorvoslati kérelmeket, illetve gyakorolják a jogszabályban biztosított felügyeleti jogkörüket,

b) irányítják, szakmailag felügyelik és ellenőrzik az illetékességi területükön létesített alsó fokú szervek tevékenységét,

c) intézik a külön jogszabállyal feladatkörükbe utalt szervezési, szolgálati, személyügyi, fegyelmi, oktatási, gazdálkodási és egyéb ügyeket,

d) végzik – a Rendőrség feladat- és hatáskörébe tartozó engedélyezések sérelme nélkül – az illetékességi területükön működő határátkelőhelyen a vámközvetítő és más szolgáltató tevékenységet végzők elhelyezésével kapcsolatos feladatokat.”

4. §

A Vhr. 6. §-a helyébe a következő rendelkezés lép:

„6. § A Vám- és Pénzügyőrség Központi Ellenőrzési Parancsnokságának feladata és hatásköre:

a) ellátja a központi kockázatkezelési, kockázatelemzési feladatokat és kialakítja a kockázati profilokat és kockázatelemzési módszereket, illetve koordinálja a kockázatelemzési tevékenységet,

b) előkészíti és jóváhagyásra előterjeszti a Vám- és Pénzügyőrség utólagos ellenőrzési tervét valamint kidolgozza a kockázatelemzésen alapuló ellenőrzési irányelveket,

c) ellátja az e rendelet 18. §-ának (3) bekezdése szerinti illetékes hatóságként, illetve központi kapcsolattartó szervként a jövedéki adók tekintetében a tagállamok illetékes hatóságaival a 2073/2004/EK rendelet alapján folytatott adóügyi és igazgatási együttműködéssel kapcsolatos feladatokat,

d) ellátja az Európai Mezőgazdasági Orientációs és Garanciaalap Garanciarészlegének (a továbbiakban: EMOGA Garanciarészleg) finanszírozási rendszerébe tartozó ügyletek tagállamok által végzett vizsgálatáról és a 77/435/EGK irányelv hatályon kívül helyezéséről szóló 4045/89/EGK rendelet 11. cikkében meghatározott feladatokat (Különleges Szolgálat),

e) kezeli és fenntartja a közösségi jövedéki adatbázisokat,

f) intézi a jogszabállyal feladatkörébe utalt szakmai, szervezési, szolgálati, személyügyi, fegyelmi, oktatási, gazdálkodási és egyéb ügyeket,

g) végzi a belföldön lakóhellyel, tartózkodási hellyel, székhellyel vagy telephellyel nem rendelkező személlyel szemben, a jövedéki adó és bírság befizetési kötelezettségének érvényesítése (beszedése) érdekében szükséges cselekményeket,

h) végzi – amennyiben külön jogszabály ettől eltérően nem rendelkezik – a vámigazgatási ügyekben az Európai Bizottsággal, valamint a tagállamok, illetve harmadik országok vámhatóságaival történő kapcsolattartást,

i) végzi az Európai Bizottsággal, valamint a tagállamok, illetve harmadik országok vámhatóságaival történő kapcsolattartást az engedélyezett gazdálkodókkal kapcsolatos (AEO) ügyekben, kivéve a 15. § (2) bekezdésének d) pontban meghatározott feladatot,

j) intézi – amennyiben külön jogszabály ettől eltérően nem rendelkezik – az utólagos ellenőrzési szakterület tekintetében a közösségen belüli és harmadik országos vámcélú együttműködési megállapodásban foglaltakkal kapcsolatos ügyeket,

k) ellátja, koordinálja és felügyeli a Vám- és Pénzügyőrséget érintő piacfelügyeleti ellenőrzéssel kapcsolatos jogszabályban foglalt feladatokat, valamint együttműködik a piacfelügyeleti hatóságokkal,

l) végzi a termékkísérő okmány, az egyszerűsített kísérorokmány, a borkísérő okmány és a bérfőzési lap sorszámtartományának kiadását, valamint a felhasznált sorszámkat elszámolását,

m) végzi a közösségi vámjog végrehajtásáról szóló 2003. évi CXXVI. törvény (a továbbiakban: Vtv.) 7/D. §-a szerinti felüellenőrzést, valamint a vámhatóság hatáskö-

rébe tartozó adók tekintetében lefolytatja az adózás rendjéről szóló 2003. évi XCII. törvény (a továbbiakban: Art.) szerinti felüellenőrzést és az ahhoz kapcsolódó adóigazgatási eljárást,

n) eljár első fokon az *e § m)* pontja szerinti felüellenőrzés során kiszabott bírságok elengedése, mérséklése, a felszámított hitelkamat mellőzése és mérséklése, valamint a késedelmi pótlék mérséklése tekintetében.”

5. §

(1) A Vhr. 7. §-ának *d)* pontja helyébe a következő rendelkezés lép, egyidejűleg a § a következő *f)* ponttal egészül ki:

[7. § A Vám- és Pénzügyőrség Központi Bűnüldözési Parancsnoksága feladata és hatásköre:]

„*d)* végrehajtja a Vámáruraktár tekintetében az 5. § (1) bekezdésének *b)–d)* pontjaiban foglaltakat,”

„*f)* végzi az Európai Unió által elrendelt pénzügyi és vagyoni korlátozó intézkedések végrehajtásáról szóló törvény szerinti pénzügyi és vagyoni korlátozó intézkedés foganatosításával járó feladatokat.”

6. §

A Vhr. 8. §-a a következő (1) bekezdéssel egészül ki, egyidejűleg a § jelenlegi szövege (2) bekezdés számozást kap:

„(1) A Vám- és Pénzügyőrség Bűnügyi Ellátó Nyomozó Hivatal feladata és hatásköre a büntetőeljárásról szóló 1998. évi XIX. törvény által a Vám- és Pénzügyőrség hatáskörébe utalt bűncselekmények tekintetében a Vptv-ben meghatározott fedett nyomozati tevékenységgel kapcsolatos feladatok ellátása.”

7. §

A Vhr. 9. §-ának *a)* pontja helyébe a következő rendelkezés lép, egyidejűleg a § a következő *e)* ponttal egészül ki:

[A Vám- és Pénzügyőrség Központi Járőrszolgálat Parancsnoksága feladata és hatásköre:]

„*a)* pénzügyi jogszabálysértések megelőzése, felderítése érdekében a Vám- és Pénzügyőrség feladatát meghatározó jogszabályokban előírt ellenőrzések – a Jöt. 111/A. §-a szerinti jövedéki ellenőrzés kivételével történő – végzése,”

„*e)* mélységi ellenőrzések végzése az alsó fokú szervek külön jogszabályban meghatározott illetékességi területén kívüli közigazgatási területen.”

8. §

A Vhr. 10. §-ának *h)* pontja helyébe a következő rendelkezés lép, egyidejűleg a § a következő *i)* ponttal egészül ki:

[A Vám- és Pénzügyőrség Számlavezető Parancsnoksága feladata és hatásköre:]

„*h)* ha a vámhatóság által az Art. hatálya alá tartozó fizetési kötelezettségről vezetett folyószámla 1000 forintot meghaladó összegű tartozást, vagy túlfizetést mutat, az adózó folyószámlájának egyenlegéről, valamint tartozásai után felszámított késedelmi pótlékról az adózó részére minden év november 1. napjáig értesítést ad ki,

i) az ügyfél a vámhatóság által a Vtv. hatálya alá tartozó fizetési kötelezettségről vezetett folyószámlájának egyenlegéről, valamint tartozásai után felszámított hitelkamatról az ügyfél részére minden év november 1. napjáig értesítést ad ki.”

9. §

A Vhr. 13. §-a (1) bekezdésének helyébe a következő rendelkezés lép:

„(1) A Vám- és Pénzügyőrség hatósági jogkörrel rendelkező alsó fokú szervei: a fővámhivatalok, a vámhivatalok, a regionális ellenőrzési központok, a Vám- és Pénzügyőrség Fővárosi Szabálysértési Hivatala, a Vámáruraktár és a Pesti Jövedéki, Adójegy és Zárjegy Hivatal.”

10. §

A Vhr. 14. §-ának (4) bekezdése helyébe a következő rendelkezés lép:

„(4) A Vám- és Pénzügyőrség regionális ellenőrzési központjai és székhelyeik a következők:

a) Regionális Ellenőrzési Központ Kecskemét, székhelye Kecskemét,

b) Regionális Ellenőrzési Központ Pécs, székhelye Pécs,

c) Regionális Ellenőrzési Központ Nyíregyháza, székhelye Nyíregyháza,

d) Regionális Ellenőrzési Központ Miskolc, székhelye Miskolc,

e) Regionális Ellenőrzési Központ Székesfehérvár, székhelye Székesfehérvár,

f) Regionális Ellenőrzési Központ Budapest, székhelye Budapest,

g) Regionális Ellenőrzési Központ Győr, székhelye Győr.”

11. §

(1) A Vhr. 15. §-a (1) bekezdésének *b)*, *h)*, *i)* és *k)* pontja helyébe a következő rendelkezések lépnek, egyidejűleg az (1) bekezdés a következő új *m)* és *n)* ponttal egészül ki, egyidejűleg a jelenlegi *m)* pont jelölése *o)* pontra változik:

[*(1) A hatósági jogkörrel rendelkező alsó fokú szervek feladata és hatásköre:*]

„b) ellátják a jövedéki ellenőrzéssel, hatósági felügyelettel, a vámhatóság hatáskörébe utalt adók, díjak tekintetében az adóztatással, adóellenőrzéssel és hatósági ellenőrzéssel, engedélyezéssel, valamint a Jöt. és a környezetvédelmi termékdíjról, továbbá az egyes termékek környezetvédelmi termékdíjáról szóló 1995. évi LVI. törvény szerinti nyilvántartásba vétellel kapcsolatos jogszabályban meghatározott elsőfokú hatósági feladatokat,”

„h) a 9. § e) pontjában meghatározott kivétellel végzik a mélységi ellenőrzéseket,”

„i) eljárnak azokban az ügyekben, amelyeket a közösségi jogszabályok, továbbá törvény, kormányrendelet vagy miniszteri rendelet hatáskörükbe utal,”

„k) az Art 88. § (5) bekezdése alapján végzik az állami adóhatóság hatáskörébe tartozó adóval és költségvetési támogatással kapcsolatos adókötelezettségekkel összefüggő ellenőrzéseket,”

„m) ellátják az általános forgalmi adóról szóló 2007. évi CXXVII. törvény 4. számú mellékletében meghatározott feladatokat,

n) végzik a vám és a vámmal együtt beszedendő nem közösségi adók és díjak utólagos ellenőrzését, a Tanácsnak a Közösség Vámkódexének létrehozásáról szóló 2913/92/EGK rendelete (a továbbiakban: vámkódex) 78. cikkében meghatározottak szerint az árunyilatkozat utólagos ellenőrzését, valamint a közigazgatási hatósági eljárás és szolgáltatás általános szabályairól szóló 2004. évi CXL. törvény szerinti hatósági ellenőrzést.”

(2) A Vhr. 15. §-ának (2) bekezdése helyébe a következő rendelkezés lép:

„(2) A regionális ellenőrzési központok feladata és hatásköre:

a) végzik az energiaadóval, valamint – a 16. § (1) bekezdése szerinti jövedéki adóügyek kivételével – a jövedéki adóval, továbbá a környezetvédelmi termékdíjjal kapcsolatos első fokú adóhatósági feladatokat,

b) végzik a vám és a vámmal együtt beszedendő nem közösségi adók és díjak tekintetében az utólagos ellenőrzést, illetve az e § (1) bekezdésének k) pontjában foglalt feladatot az általános forgalmi adó tekintetében,

c) végzik az országos parancsnok által kiemelkedő jelentőségűnek minősített utólagos ellenőrzéseket, illetve az országos parancsnok által a jövedéki adó és környezetvédelmi termékdíj tekintetében kiemelkedő jelentőségűnek minősített adóellenőrzést és hatósági eljárást,

d) ellátják az engedélyezett gazdálkodó státusz (AEO) tanúsítványok kiadásával kapcsolatos feladatokat, a Bizottság 1875/2006/EK végrehajtási rendelete 14d. cikkének (1) és (2) bekezdés értelemszerű alkalmazásával,

e) végzik az EMOGA Garanciarészlegből finanszírozott kifizetésekhez kapcsolódó utólagos ellenőrzéseket,

f) engedélyezik a Jöt-ben meghatározott, számítógépen vezetett nyilvántartásokat, valamint a termékkísérő ok-

mány, az egyszerűsített kísérőokmány, a borkísérő okmány és a bérfőzési lap számítógéppel történő előállítását,

g) első fokon eljárnak az utólagos ellenőrzések és adóellenőrzések során kiszabott bírságok elengedése, mérséklése tekintetében,

h) első fokon eljárnak az utólagos ellenőrzések során megállapított hitelkamat felszámításának mellőzése, mérséklése, illetve az adóellenőrzések során megállapított késedelmi pótlék mérséklése tekintetében.”

(3) A Vhr. 15. §-a a következő (4)–(5) bekezdéssel egészül ki:

„(4) A regionális ellenőrzési központ jövedéki adó és energiaadó ügyben az országos parancsnok utasítására (engedélyével) az illetékességi területén kívül is végezhet utólagos ellenőrzést.

(5) A regionális ellenőrzési központ az AEO engedélyezett gazdálkodó státusz tanúsítványok kiadásával kapcsolatos eljárás során az illetékességi területén kívül is végezhet eljárási cselekményt.”

12. §

A Vhr. 16. §-ának (2) bekezdése helyébe a következő rendelkezés lép:

„(2) Jövedéki adóügyekben – kivéve a hatósági felügyelet keretében végzendő adóztatási feladatokkal, illetve a Jöt. 15. §-a (1)–(2) bekezdése és 65. §-a (1) bekezdésének d) pontja szerinti adófizetési kötelezettséggel kapcsolatos jövedéki adóügyeket – és a Jöt. szerinti engedélyezéssel, és nyilvántartásba vétellel kapcsolatos ügyekben első fokon a regionális ellenőrzési központok járnak el.”

13. §

A Vhr. 17. §-ának (3) bekezdése helyébe a következő rendelkezés lép:

„(3) A Rendőrségről szóló 1994. évi XXXIV. törvény (a továbbiakban: Rtv.) 97. §-a (1) bekezdésének o) pontjában meghatározott tranzitterület kijelölésével kapcsolatos egyetértési jogot az országos parancsnokság gyakorolja. Az Rtv. 8. §-a (9) bekezdésének b) pontjának alkalmazása során az illetékes hatóságok a regionális parancsnokságok, valamint a Vám- és Pénzügyőrség Központi Repülőtéri Parancsnoksága. Az Rtv. 8. § (10) bekezdésében foglalt feladatot a regionális parancsnokságok, valamint a Vám- és Pénzügyőrség Központi Repülőtéri Parancsnoksága vezetője látja el.”

14. §

(1) A Vhr. 18. §-a (1) bekezdése helyébe a következő rendelkezés lép:

„(1) A Kormány vegyvizsgáló szervként a Vám- és Pénzügyőrség Vegyvizsgáló Intézetét jelöli ki.”

(2) A Vhr. 18. §-a a következő (3)–(4) bekezdéssel egészül ki:

„(3) A Kormány felhatalmazza a Vám- és Pénzügyőrség Központi Ellenőrzési Parancsnokságát, hogy a 2073/2004/EK rendeletben szabályozott, a jövedéki adók területén való közigazgatási együttműködés terén illetékes hatóság jogkörben eljárjon, egyidejűleg kijelöli ezen adónemek tekintetében központi kapcsolattartó szervként.

(4) Az Európai Unió által elrendelt pénzügyi és vagyoni korlátozó intézkedések végrehajtásáról szóló törvény szerinti pénzügyi és vagyoni korlátozó intézkedés foganatosításáért felelős szervként a Kormány a Vám- és Pénzügyőrség Központi Bűnüldözési Parancsnokságát jelöli ki.”

15. §

E rendeletnek a Vhr. 6. §-ának *i*) pontját, valamint a 15. §-a (2) bekezdésének *d*) pontját megállapító rendelkezései a Közösségi Vámkódex létrehozásáról szóló 2913/92/EGK tanácsi rendelet végrehajtására vonatkozó rendelkezések megállapításáról szóló 2454/93/EGK bizottsági rendelet módosításáról szóló 2006. december 18-i, 1875/2006/EK bizottsági rendeletnek való megfelelést szolgálják.

16. §

(1) Ez a rendelet – a (2) és (3) bekezdésben foglalt kivételekkel – 2007. december 30-án lép hatályba, rendelkezéseit a hatálybalépését követően indított eljárásokban kell alkalmazni.

(2) E rendeletnek a Vhr. 6. §-ának *i*) pontját, a 15. §-a (1) bekezdésének *m*) pontját, valamint a 15. §-a (2) bekezdésének *d*) pontját megállapító, illetve a 17. §-ának (3) bekezdését módosító rendelkezései 2008. január 1-jén lépnek hatályba.

(3) E rendeletnek a Vhr. 7. §-ának *f*) pontját, valamint 18. §-a (4) bekezdését megállapító rendelkezései 2008. február 1-jén lépnek hatályba.

(4) E rendelet hatálybalépésével egyidejűleg a Vhr. 5. §-a (2) bekezdésének *a*) pontja, valamint a 12. §-a hatályát veszti.

(5) A Vám- és Pénzügyőrség 2007. december 30. napjával megszűnő szervei és azok jogutódjai:

a) Regionális Jövedéki Központ Kecskemét, jogutódja Regionális Ellenőrzési Központ Kecskemét,

b) Regionális Jövedéki Központ Pécs, jogutódja Regionális Ellenőrzési Központ Pécs,

c) Regionális Jövedéki Központ Nyíregyháza, jogutódja Regionális Ellenőrzési Központ Nyíregyháza,

d) Regionális Jövedéki Központ Eger, jogutódja Regionális Ellenőrzési Központ Miskolc,

e) Regionális Jövedéki Központ Székesfehérvár, jogutódja Regionális Ellenőrzési Központ Székesfehérvár,

f) Regionális Jövedéki Központ Budapest, jogutódja Regionális Ellenőrzési Központ Budapest,

g) Regionális Jövedéki Központ Győr, jogutódja Regionális Ellenőrzési Központ Győr,

h) Jövedéki Kapcsolattartó és Kockázatelemzési Központ, jogutódja Központi Ellenőrzési Parancsnokság.

(6) E rendelet 1–15. §-a és 16. §-ának (4) bekezdése 2008. február 2-án hatályát veszti. E bekezdés 2008. február 3-án hatályát veszti.

Gyurcsány Ferenc s. k.,
miniszterelnök

A Kormány 360/2007. (XII. 23.) Korm. rendelete

a központosított közbeszerzési rendszerről, valamint a központi beszerző szervezet feladat- és hatásköréről szóló 168/2004. (V. 25.) Korm. rendelet módosításáról

A közbeszerzésekről szóló 2003. évi CXXIX. törvény (a továbbiakban: Kbt.) 404. §-a (1) bekezdésének *c*) pontjában kapott felhatalmazás alapján a Kormány a központosított közbeszerzési rendszerről, valamint a központi beszerző szervezet feladat és hatásköréről szóló 168/2004. (V. 25.) Korm. rendeletet (a továbbiakban: R.) a következők szerint módosítja:

1. §

Az R. 1. számú melléklete az alábbi szöveggel egészül ki:

„szárazföldi jármű-casco és kötelező gépjármű-felelősségbiztosítás”

Hatálybalépés

2. §

(1) E rendelet a kihirdetését követő 8. napon lép hatályba azzal, hogy rendelkezéseit a hatálybalépése után megkezdett közbeszerzésekre kell alkalmazni.

(2) E rendelet az (1) bekezdés szerinti hatálybalépését követő 30. napon hatályát veszti.

Gyurcsány Ferenc s. k.,
miniszterelnök

**A Kormány
361/2007. (XII. 23.) Korm.
rendelete**

**a fejlesztési adókedvezményről szóló
206/2006. (X. 16.) Korm. rendelet módosításáról**

A társasági adóról és az osztalékadóról szóló 1996. évi LXXXI. törvény 30. §-ának (6) bekezdésében kapott felhatalmazás alapján és az Alkotmány 35. §-a (1) bekezdésének *b)* pontjában foglalt feladatkörében eljárva a Kormány a következőket rendeli el:

1. §

A fejlesztési adókedvezményről szóló 206/2006. (X. 16.) Korm. rendelet (a továbbiakban: R.) 4. §-ának (2) bekezdése helyébe a következő rendelkezés lép:

„(2) Mezőgazdasági termékek feldolgozását és forgalmazását szolgáló, a Tao. törvény 22/B. § (1) bekezdés *a)–c)* és *h)* pontja szerinti beruházás esetén az adókedvezmény igénybevételének feltétele az Európai Mezőgazdasági Orientációs és Garancia Alapból (EMOGA) nyújtandó vidékfejlesztési támogatásról szóló 2005. szeptember 20-i 1698/2005/EK tanácsi rendeletben, az EK-Szerződés 87. és 88. cikkének a mezőgazdasági termékek előállításával foglalkozó kis- és közép vállalkozásoknak nyújtott állami támogatásokra történő alkalmazásáról és a 70/2001/EK rendelet módosításáról szóló, 2006. december 15-i 1857/2006/EK bizottsági rendeletben foglalt feltételeknek történő megfelelés, figyelembe véve az agrár- és erdészeti ágazatban nyújtott állami támogatásokról szóló (2006/C 319/01) közösségi iránymutatások, 2007–2013-ban foglaltakat is.”

2. §

Az R. 3. számú mellékletének III. Adatok fejlesztési adókedvezmény igénylése esetén című táblázat I. pontjának *f)* alpontja helyébe a következő rendelkezés lép:

(A megvalósítani tervezett beruházás)

„*f)* a jelenértéken legalább 100 millió forint értékű, az alapkutató, az alkalmazott kutató vagy a kísérleti fejlesztést szolgáló beruházás,”

3. §

Az R. 4. számú mellékletében szereplő táblázat II.1. pontjának *f)* alpontja helyébe a következő rendelkezés lép:

(A fejlesztési program keretében megvalósítani tervezett beruházás)

„*f)* a jelenértéken legalább 100 millió forint értékű, az alapkutató, az alkalmazott kutató vagy a kísérleti fejlesztést szolgáló beruházás,”

4. §

(1) E rendelet 2008. január 1-jén lép hatályba.

(2) E rendelet a hatálybalépését követő napon hatályát veszti.

Gyurcsány Ferenc s. k.,
miniszterelnök

**A Kormány
362/2007. (XII. 23.) Korm.
rendelete**

**a gazdálkodó szervezetek részére nyújtott
2007. évi egyedi termelési támogatásokról,
költségtérítésekről szóló
52/2007. (III. 26.) Korm. rendelet módosításáról**

A Magyar Köztársaság Alkotmányáról szóló 1949. évi XX. törvény 35. §-a (1) bekezdésének *b)* pontja és a Magyar Köztársaság 2007. évi költségvetéséről szóló 2006. évi CXXVII. törvény 84. §-ának *a)* pontjában kapott felhatalmazás alapján a Kormány a következőket rendeli el:

1. §

(1) A gazdálkodó szervezetek részére nyújtott 2007. évi egyedi termelési támogatásokról, költségtérítésekről szóló 52/2007. (III. 26.) Korm. rendelet (a továbbiakban: Korm. rendelet) 1. § (1) bekezdése helyébe a következő rendelkezés lép:

„(1) Az érintett gazdálkodó szervezetek e rendelet alapján a 2007. gazdasági évre a központi költségvetésből (XV. Gazdasági és Közlekedési Minisztérium fejezet, 27. címszám, 1. alcímszám, 1. 2. és 3. jogcímszám, valamint a XXII. Pénzügyminisztérium fejezet, 14. címszám, 2. alcímszám, 1. jogcímszám) legfeljebb a (2)–(5) bekezdésekben meghatározott összegű egyedi termelési támogatásokat, illetve költségtérítéseket igényelhetnek. A források igénybevételének feltétele, hogy az azt igénybe vevő gazdálkodó szervezet eleget tegyen az előző havi társadalombiztosítási befizetési kötelezettségének.”

(2) A Korm. rendelet 1. §-a a következő (5) bekezdéssel egészül ki:

„(5) Költségtérítés az autóbusszal végzett helyközi személyszállítási közszolgáltatásokhoz
5 000”

2. §

A Korm. rendelet 2. §-a helyébe a következő rendelkezés lép:

„2. § A támogatások, illetve a költségtérítések folyósítása az 1. § (2) bekezdésének *a)* pontja, az 1. § (3) bekezdésének *a)*, *b)*, *c)* és *e)* pontja, valamint (4) és (5) bekezdése esetében az APEH 10032000-01905049 Egyedi támogatás folyósítási számláról, az 1. § (2) bekezdésének *b)* pontja esetében a 10032000-01905135 Egyéb vállalati támogatás folyósítási számláról történik az adózás rendjéről szóló 2003. évi XCII. törvény rendelkezései alapján. Az 1. § (2) bekezdése esetében a szükséges igazolások csatolása alapján történő támogatás folyósítására, ellenőrzésére az adózás rendjéről szóló 2003. évi XCII. törvény szerinti folyósítási és ellenőrzési szabályok az irányadók.”

3. §

A Korm. rendelet a következő 3/A. §-sal egészül ki:

„3/A. § Az 1. § (5) bekezdése esetében a GKM – a Pénzügyminisztériummal történő előzetes egyeztetés után – 2007. december 20-ig támogatási szerződést köt az autóbusszal végzett menetrend szerinti személyszállításról szóló 2004. évi XXXIII. törvény 10. §-ának (1) bekezdése szerinti kérelmet benyújtó autóbusszal végzett helyközi közszolgáltatást végző társaságokkal. A költségtérítés folyósításáról a GKM az APEH felé az e szerződésben foglalt ütemezés alapján intézkedik.”

4. §

Ez a rendelet a kihirdetést követő 3. napon lép hatályba, és 2008. március 31-én hatályát veszti.

Gyurcsány Ferenc s. k.,
miniszterelnök

A Kormány 363/2007. (XII. 23.) Korm. rendelete

az Országos Labdarúgópálya Létesítési Program keretében megvalósuló beruházások támogatásáról

A Kormány az Alkotmány 35. §-ának (2) bekezdésében megállapított eredeti jogalkotói hatáskörében eljárva a következőket rendeli el:

1. §

Az Országos Labdarúgópálya Létesítési Program (a továbbiakban: Program) keretében megvalósuló beru-

házásokhoz a szükséges forrást a Magyar Fejlesztési Bank Részvénytársaság (a továbbiakban: MFB Rt.) a „Sikeressé Magyarországgá” Önkormányzati Infrastruktúrafejlesztési Hitelprogram keretösszegén belül biztosítja, és a hitelt közvetlen finanszírozásban nyújtja helyi önkormányzatok vagy társulásai részére, az önkormányzati tulajdonban lévő labdarúgó és sportpályák műfüves borítására, továbbá a korszerű infrastrukturális feltételek megteremtésére. A Programot a részt vevő önkormányzatok, illetve társulásaik az OLLÉ-Programiroda Kht. közreműködésével valósítják meg.

2. §

(1) Hitelfelvételre nem jogosult az a helyi önkormányzat, illetve társulás, amely:

- a)* adósságrendezési eljárás alatt áll;
- b)* nem felel meg a helyi önkormányzatokról szóló 1990. évi LXXV. törvény 88. §-ában meghatározott hitelfelvételi korlátnak;
- c)* lejárt esedékességű adó vagy adók módjára behajtható köztartozással, vagy hiteltartozással rendelkezik, kivéve, ha az adóhatóság számára fizetési halasztást vagy részletfizetést engedélyezett;
- d)* a hitelkérelem benyújtását megelőző három éven belül az államháztartás alrendszeréből juttatott valamely állami támogatással összefüggésben nem számolt el az államháztartás működésére vonatkozó jogszabályokban foglaltaknak megfelelően, illetve a támogatási szerződésben vállalt kötelezettségét nem, vagy csak részben teljesítette.

(2) A hitel nyújtásának feltétele, hogy a hitelfelvevő a beruházás költségének legalább öt százalékát saját forrásból biztosítsa.

(3) Az MFB Rt. a hitelprogram keretében, a hitelprogramban rögzített feltételekkel éven túli lejáratú beruházási hitelt nyújt. A hitelprogram keretében alkalmazható kamat mértéke évente három havi Euribor és legfeljebb 1,58%/év. A hitelprogram keretében kezelési költség, folyósítási jutalék, szerződés-módosítási díj, rendelkezésre tartási díj és előtörlesztési díj nem számítható fel. A hitel lejáratára húsz év, a szerződéskötéstől számított legfeljebb három évig köthető ki rendelkezéstartási idő és türelmi idő.

3. §

Ez a rendelet a kihirdetését követő 5. napon lép hatályba.

Gyurcsány Ferenc s. k.,
miniszterelnök

1. melléklet a 363/2007. (XII. 23.) Korm. rendelethez

„1. melléklet a 41/2004. (III. 12.) Korm. rendelethez

KÉRELEM

a sportról szóló 2004. évi I. törvény alapján folyósítandó olimpiai járadékhoz

1. A kérelmező neve:
2. Leánykori neve:
3. Születési helye, ideje (év, hó, nap):
4. Anyja leánykori neve:
5. Állampolgársága:
6. Lakcíme:
7. Adóazonosító jele:
8. Olimpiai, Paralimpiai Játékokon, a Siketek Világjátékain vagy 1984. évi „A” kategóriás nemzetközi versenyen elért első/második/harmadik helyezés (a megfelelő, illetve választott rész aláhúzendó) megszerzésének ideje (több első helyezés esetén azok megszerzésének időpontját külön feltüntetve):

A fenti adatokon túl megadhatja még levelezési címét (amennyiben az más, mint a lakcíme) és telefonszámát:

Levelezési cím:

Telefonszám:

Büntetőjogi felelősségem tudatában kijelentem, hogy a fenti adatok a valóságnak megfelelnek. Tudomásul veszem, hogy a valótlan adatszolgáltatásból eredő kárt köteles vagyok megtéríteni. Tudomásul veszem továbbá, hogy az 1., 5., 6., 7. pontban rögzített adatokban bekövetkező változást – a változást követő 8 napon belül – köteles vagyok az Önkormányzati és Területfejlesztési Minisztériumnak bejelenteni.

Hozzájárulok, hogy az Önkormányzati és Területfejlesztési Minisztérium – a járadék megállapítása és folyósítása céljából – a kérelemben feltüntetett személyes adataimat az adatkezelésre vonatkozó jogszabályok szerint kezelje, az adatokat a Magyar Olimpiai Bizottsággal, a Magyar Paralimpiai Bizottsággal, illetve a Fogyatékosok Nemzeti Sportszövetségével egyeztesse, valamint az adatokban bekövetkezett esetleges változásokat a polgárok személyi adatainak és lakcímének nyilvántartását kezelő központi szervénél ellenőrizze.

Kérem a járadék havi összegét a

- a)..... hitelintézetnél vezetett
..... számú számlára átutalni, vagy a
- b) postai címre küldeni.
.....

Kelt: év hó nap

.....
aláírás”

2. melléklet a 363/2007. (XII. 23.) Korm. rendelethez

„2. melléklet a 41/2004. (III. 12.) Korm. rendelethez

KÉRELEM

a sportról szóló 2004. évi I. törvény alapján folyósítandó özvegyi járadékhoz

1. A kérelmező neve:
2. Leánykori neve:
3. Születési helye, ideje (év, hó, nap):
4. Anyja leánykori neve:
5. Állampolgársága:
6. Állandó lakóhelyének címe:
7. Adóazonosító jele:
8. Elhunyt házastársának neve:
9. Olimpiai, Paralimpiai Játékokon, a Siketek Világjátékain vagy 1984. évi „A” kategóriás nemzetközi versenyen elért helyezés megszerzésének ideje (több első helyezés esetén azok megszerzésének időpontját külön feltüntetve):

A fenti adatokon túl megadhatja még levelezési címét, illetve telefonszámát:

Levelezési cím:

Telefonszám:

Büntetőjogi felelősségem tudatában kijelentem, hogy a fenti adatok a valóságnak megfelelnek. Nyilatkozom, hogy néhai olimpiai érmessel halálakor és az azt megelőző hat hónapban annak házastársaként, közös háztartásban éltem. Tudomásul veszem, hogy a valótlan adatszolgáltatásból eredő kárt köteles vagyok megtéríteni. Tudomásul veszem továbbá, hogy az 1., 5., 6., 7. pontban rögzített adatokban bekövetkező változást – a változást követő 8 napon belül – köteles vagyok az Önkormányzati és Területfejlesztési Minisztériumnak bejelenteni.

Hozzájárulok, hogy az Önkormányzati és Területfejlesztési Minisztérium – a járadék megállapítása és folyósítása céljából – a kérelemben feltüntetett személyes adataimat az adatkezelésre vonatkozó jogszabályok szerint kezelje, az adatokat a Magyar Olimpiai Bizottsággal, a Magyar Paralimpiai Bizottsággal, illetve a Fogyatékosok Nemzeti Sportszövetségével egyeztesse, valamint az adatokban bekövetkezett esetleges változásokat a polgárok személyi adatainak és lakcímének nyilvántartását kezelő központi szervénél ellenőrizze.

Kérem a járadék havi összegét a

- a)..... hitelintézetnél vezetett számú számlára átutalni, vagy a
- b) postai címre küldeni.

Kelt: év hó nap

.....
aláírás”

3. melléklet a 363/2007. (XII. 23.) Korm. rendelethez

„3. melléklet a 41/2004. (III. 12.) Korm. rendelethez

KÉRELEM

a sportról szóló 2004. évi I. törvény alapján folyósítandó edzői járadékhoz

1. Az edző neve:
 2. Leánykori neve:
 3. Születési helye, ideje (év, hó, nap):
 4. Anyja leánykori neve:
 5. Állampolgársága:
 6. Állandó lakóhelyének címe:
 7. Adóazonosító jele:
 8. Olimpiai, Paralimpiai Játékokon, a Siketek Világjátékain vagy 1984. évi „A” kategóriás nemzetközi versenyen elért helyezés megszerzésének ideje (több első helyezés esetén azok megszerzésének időpontját külön feltüntetve):
 9. Az érmes neve:
 10. Leánykori neve:
 11. Születési helye, ideje (év, hó, nap):
 12. Anyja leánykori neve:
 13. Állampolgársága:
 14. Lakcíme:
- Az edző a fenti adatokon túl megadhatja levelezési címét, illetve telefonszámát:
- Levelezési cím:
- Telefonszám:
15. Az érmes támogatja.¹
 16. A szövetség támogatja.²

(A következő részt egyetértés esetén az érmes tölti ki.)

Büntetőjogi felelősségem tudatában kijelentem, hogy a fenti adatok a valóságnak megfelelnek. Nyilatkozom, hogy edző a 8. pontban meghatározott versenyre felkészített/való felkészítésében a versenyt megelőzően közvetlenül, egy évig folyamatosan közreműködött. Tudomásul veszem, hogy a valótlan adatszolgáltatásból eredő kárt köteles vagyok megtéríteni.

(A következő részt csak az edző írja alá.)

Tudomásul veszem, hogy a 1., 5., 6., 7. pontokban rögzített adatokban bekövetkező változást a változást követő 8 napon belül – köteles vagyok az Önkormányzati és Területfejlesztési Minisztériumnak bejelenteni.

(A következő részt az érmes és az edző írja alá.)

Hozzájárulok, hogy az Önkormányzati és Területfejlesztési Minisztérium – a járadék megállapítása és folyósítása céljából – a kérelemben feltüntetett személyes adataimat az adatkezelésre vonatkozó jogszabályok szerint kezelje, az adatokat a Magyar Olimpiai Bizottsággal, a Magyar Paralimpiai Bizottsággal, illetve a Fogyatékosok Nemzeti Sportszövetségével, valamint az adatokban bekövetkezett esetleges változásokat a polgárok személyi adatainak és lakcímének nyilvántartását kezelő központi szervénél ellenőrizze.

(A következő részt csak az edző tölti ki.)

Kérem a járadék havi összegét a

- a)..... hitelintézetnél vezetett
..... számú számlára átutalni, vagy a
b)..... postai címre küldeni.
.....

Kelt: év hó nap

.....
érmes aláírása

.....
szövetség elnöke

.....
MOB/MPB/FONESZ elnöke

.....
edző aláírása

¹ Az érmes a nyomtatvány aláírásával igazolja az edző kérelmének támogatását.

² A szövetség elnöke a nyomtatvány aláírásával igazolja az edző kérelmének támogatását.”

A Kormány
364/2007. (XII. 23.) Korm.
rendelete
az egyes egészségügyi tárgyú
kormányrendeletek módosításáról

A Kormány e rendelet 1. §-ának vonatkozásában a kötelező egészségbiztosítás ellátásairól szóló 1997. évi LXXXIII. törvény (a továbbiakban: Ebtv.) 83. § (2) bekezdésének zs) pontjában, a 2. § vonatkozásában az Ebtv. 83. § (2) bekezdésének g) pontjában, a 3–15. § és a 16. § (4)–(12) és (14)–(20) bekezdésének vonatkozásában az Ebtv. 83. § (2) bekezdésének a) pontjában, valamint e rendelet 16. §-ának (13) és (21) bekezdése vonatkozásában a társadalombiztosítás pénzügyi alapjai 1998. évi költségvetéséről szóló 1997. évi CLIII. törvény 61. § (3) bekezdésének b) pontjában foglalt felhatalmazás alapján, az Alkotmány 35. § (1) bekezdésének b) pontjában meghatározott feladatkörében eljárva az alábbiakat rendeli el:

1. §

A kötelező egészségbiztosítás ellátásairól szóló 1997. évi LXXXIII. törvény végrehajtásáról szóló 217/1997. (XII. 1.) Korm. rendelet (a továbbiakban: Vhr.) 3. § (1) bekezdése helyébe a következő rendelkezés lép:

„(1) A biztosítottat MRI (mágneses magrezonancia), CT (komputertomográfia), DSA (digitális szubsztrakciós angiográfia) vizsgálatra kizárólag a járóbeteg-szakellátás és a fekvőbeteg-gyógyintézet szakorvosa utalhatja be. A PET-CT (pozitronemissziós tomográfia- komputertomográfia) vizsgálat várólistájára való felvételre a járóbeteg-szakellátás és a fekvőbeteg-gyógyintézet klinikai onkológiai szakorvosa, idegsebész szakorvosa, valamint neurológus szakorvosa tehet javaslatot a külön jogszabály szerinti indikáció esetén.”

2. §

(1) A Vhr. 11. § (1) és (2) bekezdése helyébe a következő rendelkezés lép:

„(1) Az utazási költségtérítés mértéke megegyezik az adott távon menetrend szerint közlekedő közforgalmú közlekedési eszközök igénybevételére megszabott – a helyközi járatokon érvényes, a biztosított által igénybe vehető, a személyszállítási utazási kedvezményekről szóló jogszabályban meghatározott kedvezmény összegével csökkentett legolcsóbb díjtételű menetjegy árával. A hely- és pótjegyek árához, nem jár utazási költségtérítés. A Győr-Sopron-Ebenfurti Vasút magyar vonalán, továbbá a BKV-HÉV vonalain Budapest közigazgatási határain kívül történő utazás esetén is jár az utazási támogatás.

(2) Az utazási támogatás igénybe vehető a (4) bekezdés szerinti utazási utalvánnyal, gépkocsival történő utazás esetén az (5) bekezdésben meghatározottak szerint, illetve a (14) bekezdés szerinti utazási költségtérítési utalvánnyal. Az utazási költségtérítési utalvány az OEP által rendszeresített olyan szigorú számadású nyomtatvány, amely két pénztári és egy ellenőrző szelvényből áll.”

(2) A Vhr. 11. § (11) bekezdése helyébe a következő rendelkezés lép:

„(11) Tömegközlekedési eszközzel történő utazás esetén legfeljebb egy kísérő jogosult az (1)–(4), (6)–(10) és (14)–(20) bekezdésben foglaltak szerint a kísérettel kapcsolatban felmerült utazási költségei (oda- és visszaút) megtérítésére, amennyiben az egészségügyi szolgáltatás beutalás szerinti igénybevételének helyén az orvos a kijelölt személy megjelenését igazolja. Több biztosított egyidejű kíséréte során csak egyszeri utazási költség téríthető meg a kísérő részére.”

(3) A Vhr. 11. §-a a következő (14)–(22) bekezdéssel egészül ki:

„(14) Utazási költségtérítési utalvány igénybevételére a (15) bekezdésben foglaltak szerint jogosult személy és kísérője az egészségbiztosítóval szerződést kötött közlekedési társaságok vonalain az utazási költségtérítési utalvánnyal díjfizetés nélkül utazhat.

(15) A utazási költségtérítési utalvány igénybevételére jogosult az a biztosított, aki

a) közgyógyellátásra jogosító igazolvánnyal rendelkezik, vagy

b) krónikus betegsége, vagy állandósult egészségi állapota miatt legalább havi egy alkalommal kezelésre jár, illetve kúraszerű ellátást vesz igénybe, vagy

c) szakorvosi vélemény alapján olyan egészségügyi szolgáltatóhoz utazik, amely lakóhelyétől (tartózkodási helyétől) az Ebtv. 22. §-a (1) bekezdése *ba*) pontjában meghatározott egészségügyi szolgáltatónál nagyobb távolságra található.

(16) Az utazási költségtérítési utalvány kiállítására kizárólag házi orvos és házi gyermekorvos jogosult.

(17) Az utazási költségtérítési utalvánnyal történő utazás lehetőségéről és az igénybevétel feltételeiről a biztosítottat a házi orvos, vagy házi gyermekorvos tájékoztatja.

(18) A biztosított a pénztári és ellenőrző szelvényt az egészségügyi szolgáltatás igénybevételének leigazolását

követően, a következő orvos-beteg találkozó alkalmával házi orvosánál, házi gyermekorvosánál köteles leadni.

(19) Amennyiben a biztosított a (18) bekezdésben előírt kötelezettségének az ott meghatározott időpontban nem tesz eleget, úgy a (18) bekezdésben meghatározott időponttól számított 6 hónapon belül újabb utazási költségtérítési utalványt a házi orvos, házi gyermekorvos nem állíthat ki részére.

(20) A házi orvos, házi gyermekorvos a kiállított utazási utalványokról az egészségügyi szolgáltatások Egészségbiztosítási Alapból történő finanszírozásának részletes szabályairól szóló 43/1999. (III. 3.) Korm. rendeletben szabályozott, a „Házi orvosi betegforgalmi tevékenység tételtes jelentése” „továbbküldés eszköze” soron jelentést tesz. Az utazási költségtérítési utalványon a megjelenést az egészségügyi szolgáltató leigazolja.

(21) Az utazási költségtérítési utalvány kiállítására, felhasználására és a szolgáltatás igénybevételének igazolására az (1)–(3) és (6)–(8) bekezdésben foglalt rendelkezéseket a (14)–(20) bekezdésben foglalt eltérésekkel kell alkalmazni.

(22) Az utazási utalványok elszámolása a közlekedési társaságok és az egészségbiztosító között létrejött szerződés alapján történik.”

3. §

A Vhr. 21. § (1) bekezdése helyébe a következő rendelkezés lép:

„(1) Betegszállításra az OEP a külön jogszabályban foglaltak szerint finanszírozási szerződést köt azzal a működési engedéllyel rendelkező szolgáltatóval, amely a külön jogszabályban meghatározottak szerint befogadásra került.”

4. §

A Vhr. 25/A. §-a a következő (3)–(7) bekezdéssel egészül ki:

„(3) Járóbeteg-szakellátás és fogászati alapellátás esetén az elszámolási nyilatkozatot az egészségügyi szolgáltató az ellátást követően adja át a biztosítottnak.

(4) Kúraszerű ellátás, injekciós kúra, infúziós kúra, kötözés, gyógytorna kezelés, fizioterápiás kezelés esetén az elszámolási nyilatkozatot a teljesítmény-elszámolás szempontjából egy ellátási esetnek minősülő, ezen ellátások vonatkozásában az összetartozó kezelések befejezésekor ellátás befejezésekor kell kiállítani és átadni a biztosítottnak.

(5) Dialízis kezelés esetén az elszámolási nyilatkozatot havonta, a tárgyhónapot követő első dialízis kezeléskor a tárgyhónapban elvégzett dialízis kezelésekről, valamint a kúra befejezésekor a még el nem számolt dialízis kezelésekről kell kiállítani és átadni a biztosítottnak.

(6) A beteg közvetlen jelenlétét nem igénylő diagnosztikai vizsgálat, mozgó szakorvosi szolgálat által végzett ellátás, szövettani vizsgálat és citológiai vizsgálat esetén a szolgáltatónak nem kell elszámolási nyilatkozatot kiállítania és átadnia a biztosított részére.

(7) A fogászati alap- és szakellátás, valamint a laboratóriumi ellátás esetében, az igényelhető legmagasabb finanszírozási összeg meghatározásánál a finanszírozó által az egészségügyi szolgáltató részére megküldött utolsó teljesítmény-elszámolásnál alkalmazott fix pont-forint értéket kell figyelembe venni.”

5. §

Az egészségügyi szolgáltatások Egészségbiztosítási Alapból történő finanszírozásának részletes szabályairól szóló 43/1999. (III. 3.) Korm. rendelet (a továbbiakban: Kr.) 4/A. §-a a következő (2) bekezdéssel egészül ki, ezzel egyidejűleg a jelenlegi 4/A. § jelölése 4/A. § (1) bekezdésre változik:

„(2) Az (1) bekezdésben foglaltak nem vonatkoznak a 4. § (4) és (6) bekezdés szerinti esetekre.”

6. §

A Kr. 5. § (3) bekezdése helyébe a következő rendelkezés lép:

„(3) Hibás az adat

a) ha a szolgáltató, a szolgáltatást igénybe vevő adatai, vagy az ellátás azonosítását, leírását szolgáló adatok nem felelnek meg a jogszabályokban, továbbá a kitöltési útmutatóban foglalt előírásoknak, továbbá

b) ha a fekvőbeteg-szakellátást igénybe vevő adatai azonos ellátási napon egyéb ellátási formában is jelentésre kerülnek, ez alól kivételt képeznek krónikus fekvőbeteg szakellátás esetén a CT, MRI diagnosztikai vizsgálatok, az újszülöttek járóbeteg-szakellátásban jelenthető szűrővizsgálata, továbbá az R. 8. mellékletében szereplő ellátások.

Amennyiben a hiba javítására az első elszámoló által, az átfedésekről készített és az érintett szolgáltatóknak kiküldött lista alapján az (1) bekezdésben előírt határidőig nem kerül sor, az átfedéssel érintett elszámolási tételek nem kerülnek elszámolásra, kivéve, ha az elszámolási tételek közötti átfedések rendezését e rendelet másképp szabályozza.”

7. §

A Kr. 27/A. §-a a következő (12) bekezdéssel egészül ki:

„(12) A járóbeteg-szakellátás keretében végezhető egy napos sebészeti beavatkozásokat (egynapos OENO-k) az R. külön melléklete tartalmazza. Ezen beavatkozásokat a

járóbeteg-szakellátást is végző fekvőbeteg-szakellátást nyújtó egészségügyi szolgáltató jelentheti a járóbeteg-szakellátására megállapított TVK-ja terhére, amennyiben megfelel a külön jogszabályban meghatározott szakmai feltételeknek. Az OEP a szolgáltató által jelentett beavatkozásokat a szerződésben rögzített minőségbiztosítási feltételek teljesítése mellett, a szerződésben elkülönített teljesítményvolumen mértékéig számolja el.”

8. §

A Kr. 30/A. §-a a következő (5) bekezdéssel egészül ki:

„(5) Amennyiben fekvőbeteg szakellátást nyújtó egészségügyi szolgáltató számára az OVSZ járóbeteg-szakellátási tevékenységet végez, annak díja a mindenkori járóbeteg-szakellátás teljesítményegységének forintértékén kerül meghatározásra az R. 2. mellékletében meghatározott pontértékekkel.”

9. §

A Kr. 33. § (6) és (7) bekezdésének helyébe a következő rendelkezés lép, ezzel egyidejűleg a § a következő (8) és (9) bekezdéssel egészül ki:

„(6) A betegszállítás finanszírozására irányuló szerződésben meg kell határozni – az egészségügyi miniszter és az OEP főigazgatója által együtt kijelölt szakértői bizottság javaslata alapján – a területi ellátási kötelezettséget, illetve a folyamatos ellátás biztosítását. A betegszállító szolgáltatók saját maguk, vagy megbízottjuk útján napi 24, heti 168 órában kötelesek a biztosítottak számára rendelkezésre állni.

(7) A finanszírozást igénylő szolgáltatók erre irányuló igényüket a MEP-hez nyújthatják be, amelyet a (6) bekezdésben megjelölt szakértői bizottság bírál el és tesz javaslatot új szolgáltatók, illetve új kapacitások bevonására, valamint a meglévő kapacitások módosítására és az ellátási területre. A bizottság javaslatát az OEP főigazgatója hagyja jóvá, és egyetértés céljából megküldi az egészségügyi miniszternek.

(8) A betegszállításra finanszírozási szerződés az adott évi költségvetési törvényben az LXXII. Egészségbiztosítási Alap fejezet 2. cím, 3. alcím, 1. jogcímcsoport, 5. Betegszállítás és orvosi rendelvényű halottszállítás jogcímen rendelkezésre álló előirányzat mértékéig

a) új szolgáltatóval,

b) új kapacitásra,

c) a meglévő kapacitások módosítására

az egészségügyi miniszter egyetértésével köthető, illetve módosítható. Amennyiben az a)–c) pontok szerinti szerződéskötés éven túli kötelezettség-vállalást is eredményez, pénzügyminiszteri egyetértéssel köthető meg a finanszírozási szerződés.

(9) A betegszállítás megrendelője a betegszállítás nem teljesítését, illetve olyan késedelmes teljesítését, mely a beteg állapotának olyan mértékű rosszabbodásához vezetett, hogy ennek következtében a betegszállítás már menetségi feladatnak minősült, haladéktalanul köteles írásban jelenteni a MEP felé.”

10. §

A Kr. 37. § a következő (4) bekezdéssel egészül ki, ezzel egyidejűleg a jelenlegi (4)–(9) bekezdés számozása (5)–(10) bekezdésre változik:

„(4) A 8. melléklet szerinti krónikus rehabilitációs betegellátás súlyozási szorzói a finanszírozási összegek megállapítására csak azon szolgáltatók rehabilitációs osztályain nyújtott ellátás finanszírozásához alkalmazhatók, amelyek rendelkeznek működési engedéllyel és az egyes szakmák szerint illetékes szakmai kollégiumok által meghatározott szakmai feltételeknek megfelelnek. A feltételek fennállását a területileg illetékes MEP ellenőrzés alapján állapítja meg. Abban az esetben, ha a szolgáltató nem felel meg az egyes szakmák szerint illetékes szakmai kollégiumok által meghatározott szakmai feltételeknek, tevékenysége krónikus szorzóval, vagy ápolási szorzóval kerül finanszírozásra.”

11. §

A Kr. 39. § (1) bekezdése helyébe a következő rendelkezés lép:

„(1) A biztosított részére az intézménybe történő felvételtől az elbocsátásáig nyújtott ellátás egy ellátási esetnek számít, függetlenül attól, hogy ez idő alatt az intézmény egy vagy több, szervezetenként önálló osztályán nyújtották az ellátást. Ehhez az ellátási esethez tartozik a felvétel napján az ugyanazon intézetben nyújtott járóbeteg-szakellátás és a határnapon belüli ismételt felvétel is. Krónikus fekvőbeteg-szakellátó intézmények számára azok a napok nem kerülnek finanszírozásra, melyeken a beteg finanszírozott járóbeteg-szakellátást másik egészségügyi szolgáltatónál vesz igénybe.”

12. §

A Kr. 43. § (1) bekezdésének helyébe a következő rendelkezés lép:

„(1) Az R. 1/A. mellékletében szereplő – tételes elszámolás alá eső – egyszer használatos eszközök és implantátumok felhasználásáról olyan nyilvántartást kell vezetni, amely biztosítja a felhasznált eszköz(ök) beszerzését igazoló dokumentum(ok) és az ellátott esetek közötti megfeleltetést.”

13. §

A Kr. a következő 43/A. §-sal egészül ki:

„43/A. § (1) Az R. 1/B. mellékletében szereplő tételes elszámolás alá eső gyógyszerek felhasználásáról olyan nyilvántartást kell vezetni, amely biztosítja a felhasznált gyógyszer beszerzését igazoló dokumentum(ok) és az ellátott esetek közötti megfeleltetést.

(2) Az (1) bekezdés szerinti gyógyszerek felhasználásáról a szolgáltató a 17/A. melléklet szerinti adatokat a tárgyhónapot követő hónap 10. napjáig megküldi a finanszírozónak.

(3) Az (1) bekezdés szerinti gyógyszerekre eső éves országos keretszámot az OEP – az egészségügyi miniszter egyetértésével – határozza meg. Adott gyógyszer felhasználására az OEP szolgáltatóként keretet állapít meg, a finanszírozó a megállapított keret mértékéig finanszírozza a felhasználást.

(4) Az OEP az (1) bekezdés szerinti gyógyszereket – közvetlenül vagy a gyártó/forgalmazó közreműködésével – természetben is biztosíthatja. Az OEP a természetben biztosított gyógyszerek felhasználása tekintetében is felső korlátot állapíthat meg.”

14. §

A Kr. 47. §-a helyébe a következő rendelkezés lép:

„47. § (1) A szervtranszplantációs riadó jelentéséért és a szerv kivételéig történő donorellátásáért, ideértve a műtéti rendelkezésre állást is, egy szerv sikeres kivétele esetén (páros szerv esetén a páros szervért együttesen) 456 000 forint, több szerv sikeres kivétele esetén 600 000 forint díjazás jár. A szolgáltató a díjazás 70%-át köteles a szervkivételben közreműködő személyek díjazására fordítani.

(2) A szervet átültetésre előkészítő munkacsoport tevékenységéért – ha azt transzplantáció követi – az OEP szervenként 420 000 forint, máj esetén 900 000 forint és tüdő(k) esetén 135 000 forint díjazást folyósít.”

15. §

Az egészségügyi ellátórendszer fejlesztéséről szóló 2006. évi CXXXII. törvény végrehajtásával kapcsolatos egyes finanszírozási, szerződéskötési és eljárási kérdésekről szóló 41/2007. (III. 13.) Korm. rendelet 19. § (4) bekezdése helyébe a következő rendelkezés lép:

„(4) Az egészségügyi ellátórendszer fejlesztéséről szóló 2006. évi CXXXII. törvény által nem szabályozott, határozott időre befogadott kapacitásokra vonatkozó szerződések 2008. december 31-ig érvényesek. A 2007. március 31-ig befogadott, az Eftv.-ben nem szabályozott kapacitásokra vonatkozó szerződéskötési jogosultság 2008. június 30-ig meghosszabbodik.”

16. §

(1) E rendelet – a (2) bekezdésben foglalt kivétellel – 2007. december 30-án lép hatályba.

(2) Az 1. és a 3. §, a 4. §-sal megállapított Vhr. 25/A. § (4), (5)

és (7) bekezdése, továbbá az 5–9. és 11–14. §, valamint e § (4)–(21) bekezdése 2008. január 1-jén, a 10. § 2008. március 1-jén, a 2. § 2008. április 1-jén, a 4. §-sal megállapított Vhr. 25/A. § (6) bekezdése és a Kr. 6/A. melléklet e rendelet 1. mellékletének 2. pontjával megállapított rendelkezése az egészségbiztosítási pénztárakról szóló törvény hatálybalépésének napján lép hatályba.

(3) E rendelet 2008. május 1-jén hatályát veszti.

(4) A 11. § rendelkezéseit a 2008. február havi kifizetésekre kell először alkalmazni.

(5) A Vhr. 25/A. § (1) bekezdésének első mondatában az „az Ebtv. 18. §-ának (8)–(10) bekezdése szerinti elszámolási nyilatkozatot,” szövegrész helyébe az „az Ebtv. 18. §-ának (8)–(10) bekezdése szerinti elszámolási nyilatkozatot (a továbbiakban: elszámolási nyilatkozat),” szövegrész lép.

(6) A Kr. 4. § (9) bekezdésében az „értékhátárt meghaladó rész visszavonásra kerül” szövegrész helyébe az „értékhátárt meghaladó rész levonásra kerül” szövegrész lép.

(7) A Kr. 14. § (7) bekezdésében az „Az egy éven túl betöltetlen” szövegrész helyébe az „A 6 hónapon túl betöltetlen” szövegrész lép.

(8) A Kr. 14. § (8) bekezdésében az „egy évet meghaladóan” szövegrész helyébe a „6 hónapot meghaladóan” szövegrész lép.

(9) A Kr. 22. § (3) bekezdésében a „heti 45 óra rendelési idő esetén” szövegrész helyébe a „heti 30 óra rendelési idő esetén” szövegrész lép, azzal, hogy a bekezdés rendelkezéseit a 2008. február havi kifizetésekre kell először alkalmazni.

(10) A Kr. 33. § (2) bekezdésének a) pontja hatályát veszti.

(11) A területileg illetékes MEP az e rendelet 10. §-ában meghatározott ellenőrzést első alkalommal 2008. március 31-ig végzi el.

(12) A Kr. 40. §-ának (12) bekezdésében a „köteles a 37. § (5) bekezdés szerint jelentést küldeni” szövegrész helyébe a „köteles a 37. § (6) bekezdés szerint jelentést küldeni” szövegrész lép.

(13) A térítési díj ellenében igénybe vehető egyes egészségügyi szolgáltatások térítési díjáról szóló 284/1997. (XII. 23.) Korm. rendelet (a továbbiakban: Krm.) 2. § (9) bekezdésében a „14. pontjának alkalmazásában” szövegrész helyébe a „13. pontjának alkalmazásában” szövegrész lép.

(14) A Kr. 6/A. melléklete az e rendelet 1. melléklete szerint módosul.

(15) A Kr. 6/B. melléklete az e rendelet 2. melléklete szerint módosul.

(16) A Kr. 8. melléklete helyébe az e rendelet 3. melléklete szerinti melléklet lép, azzal, hogy annak rendelkezéseit a 2008. március havi kifizetésekre kell először alkalmazni.

(17) A Kr. 14. melléklete az e rendelet 4. melléklete szerint módosul.

(18) A Kr. az e rendelet 5. melléklete szerinti 17/A. melléklettel egészül ki.

(19) A Kr. 20. melléklete helyébe az e rendelet 6. melléklete szerinti melléklet lép.

(20) A Kr. 26. melléklete az e rendelet 7. melléklete szerint módosul.

(21) A Krm. 2. melléklete helyébe e rendelet 8. melléklete lép.

Gyurcsány Ferenc s. k.,
miniszterelnök

1. melléklet a 364/2007. (XII. 23.) Korm. rendelethez

1. A Kr. 6/A. melléklete „Kitöltési útmutató” részének 10. pontjában a „(Segítő Jobb)”, valamint 14. pontjában a „4=Segítő Jobb engedélyének száma” szövegrész hatályát veszti.

2. A Kr. 6/A. melléklete „Kitöltési útmutató” részének 37. pontja a következő szövegrésszel egészül ki:
„50= a Vhr. 25/A. § (6) bekezdés alapján az elszámolási nyilatkozatot nem kell kiállítani.”

2. melléklet a 364/2007. (XII. 23.) Korm. rendelethez

1. A Kr. 6/B. mellékletében a „Térítési kategóriák” címen belül a „09. Költségvetésből támogatott ellátás” szövegrészt követően a „(Segítő Jobb)” szövegrész hatályát veszti.

2. A Kr. 6/B. melléklete a „Vizitdíj” címet megelőzően a következő szövegrésszel egészül ki:

„Elszámolási nyilatkozat:

10 = az elszámolási nyilatkozat szabályszerű aláírása megtörtént

20 = az elszámolási nyilatkozat aláírása nem történt meg

30 = a biztosított által aláírt dokumentum igazolja, hogy nem ért egyet az elszámolási nyilatkozatban foglaltakkal

40 = a biztosított távozása vagy állapota miatt nem történt meg az elszámolási nyilatkozat aláírása”

3. melléklet a 364/2007. (XII. 23.) Korm. rendelethez

„8. melléklet a 43/1999. (III. 3.) Korm. rendelethez

Krónikus ellátások

Kódja	Megnevezése	Szorzója
00001	Ápolási tevékenység	1,0
00015	Krónikus és általános rehabilitációs ellátás	1,2
00016	Kiemelt rehabilitációs ellátás (onkológiai, kardiológiai, gyermek-egészségügyi, szakmai minősítésű mozgásszervi) és pályázati úton befogadott hospice ellátás	1,7
00017	Központi idegrendszeri sérültek és tartós légzésbénultak	3,6
00018	Szakmai minősítésű pszichiátriai rehabilitációs ellátás	1,4

”

4. melléklet a 364/2007. (XII. 23.) Korm. rendelethez

1. A Kr. 14. melléklete „Kitöltési útmutató” részének 4. pontjában a „(Segítő Jobb)”, valamint 5. pontjában a „4. Segítő Jobb engedélyének száma” szövegrész hatályát veszti.

5. melléklet a 364/2007. (XII. 23.) Korm. rendelethez

„17/A. melléklet a 43/1999. (III. 3.) Korm. rendelethez

A tételes elszámolású gyógyszerek jelentésének adattartalma

1. Időszak, amelyre a jelentés vonatkozik
2. Jelentést küldő szolgáltató megye kódja, OEP kódja, a tevékenységet végző szervezeti egység 9 jegyű azonosítója
3. A beavatkozást/kezelést elrendelő és elvégző orvos(ok) kódja (pecsétszáma)
4. A gyógyszeres beavatkozás/kezelés térítési kategóriájának kódja
5. A felhasznált gyógyszer 5 jegyű jelentő kódja és TTT kódja
6. A beteg személyazonosító jele, a személyazonosító jel típusa
7. A beteg születési dátuma (év, hónap, nap) és nemének kódja
8. A beteg állampolgársága
9. A beavatkozás/kezelés időpontja (év, hónap, nap)
10. Kórházi törzsszám vagy ambuláns naplósám
11. A beavatkozást/kezelést indikáló diagnózis BNO kódja
12. Szakmai protokoll és/vagy kezelési ciklus szerint végezhető beavatkozás/kezelés esetén annak OENO kódja
13. A felhasznált és nem felhasznált gyógyszer mennyisége, a mennyiség egysége
14. A felhasznált gyógyszer kiszerezési egysége, felhasznált kiszerezési egység mennyisége
15. A felhasznált gyógyszer értéke 1000 forintban, háromtizedes pontossággal (csak intézeti saját beszerzés esetében)
16. A terápiás adag meghatározásához szükséges paraméter értéke és egysége
17. A gyógyszer beadásának módja

18. A felhasznált gyógyszer beszerzési számlájának (intézeti saját beszerzés esetében) vagy szállítólevelének (természetben biztosított gyógyszer esetében) egyedi azonosítója és kelte

19. A számlát/szállítólevelet kiállító cég megnevezése

20. Beutalást megalapozó ellátást igazoló adat

Dátum: év hó nap

.....
szolgáltató

Beküldendő minden hónap 10-ig, a területileg illetékes megyei egészségbiztosítási pénztárhoz.”

6. melléklet a 364/2007. (XII. 23.) Korm. rendelethez

„20. melléklet a 43/1999. (III. 3.) Korm. rendelethez

Háziorvosi betegforgalmi tevékenység tételes jelentése

Jelentési időszak: 200..... év hó

Szolgáltató OEP kódja

Szolgáltató neve:

helység (irányítószámmal)

utca/szám

Háziorvosi szolgálat kódja:

Háziorvos kódja, neve:

Háziorvosi program azonosítója és verziója

Ellátottak száma

A jelentés rekordképének verziószáma

Jelentés készítésének időpontja

Jelentés típusa

Betegforgalmi napló sorszáma

Személyazonosító típusa

Társadalombiztosítási Azonosító Jel

Páciens törzskarton sorszáma

Gonдозás

Az ellátás dátuma

Az ellátás helye

Az ellátás formája

Térítési kategória

Érvényes biztosítás országa, vagy a beteg állampolgársága

EU adatlap kitöltés

igen

nem

Ellátás oka
Diagnózis BNO kód
Továbbküldés oka
Továbbküldést indokoló diagnózis BNO kódja
Továbbküldés iránya
Továbbküldés eszköze
Gyógyszer vagy gyógyászati segédeszköz
A rendelést indokoló diagnózis BNO kódja
A rendelt gyógyszer, gyógyászati segédeszköz TTT-kódja
A rendelt gyógyszer mennyisége (0000.0000) formában
A rendelés jogcíme
Közgyógyellátási igazolvány száma
Közgyógyellátási igazolvány érvényességi dátuma
Vizitdíj
Vizitdíj fizetésének módja
Szűrés kód
Szűrés diagnózis BNO kód

Kitöltési útmutató

A jelentés rekordképének verziószáma

Tartalma:

Az OEP által meghatározott rekordkép verziószáma, mely rekordkép alapján a jelentés készült.

Jelentés készítésének időpontja

Tartalma:

Az az időpont (másodperc pontosságú időpecsét), amikor a jelentést megfelelő jelentéskészítő program elékészített.

Jelentés típusa

Tartalma:

A jelentés típusa kóddal jelölve

0 = Gondozás változás jelentés

1 = Szűrés jelentés

2 = Gondozás státus jelentés

3 = Tételes betegforgalmi jelentés

Ellátottak száma

Tartalma:

A jelentés hónapjában ellátottak száma

Háziorvosi program azonosítója és verziószáma

Tartalma:

Háziorvosi szakellátási programfejlesztők szabad felhasználására.

A szoftverek, illetve szoftververziójuk azonosítására.

Amennyiben nem kerül kitöltésre, spacek-vel kell feltölteni.

Betegforgalmi napló sorszáma

A biztosított törzskartonjának sorszáma

Tartalma:

A Biztosítottak bejelentkezésének sorrendjében kiadott folyamatos sorszám, amely a beteg törzskartonját azonosítja az adott háziiorvosi szolgálatnál. Fontos, hogy kijelentkezés esetén ne kerüljön újra kiadásra, a háziiorvosi szolgálat nyilvántartásán belül egyedi legyen.

Eseti ellátás esetén „0”-val kitöltve.

Személyazonosító típusa

Tartalma:

- 0 = TAJ-szám mező nincs kitöltve
- 1 = TAJ-szám mező ki van töltve
- 2 = 6 hónapnál fiatalabb gyermek képzett TAJ-száma
- 3 = útlevélszám (külföldi állampolgár)
- 5 = menedékes, kérelmező, befogadó igazolvány száma
- 6 = ismeretlen TAJ-számú elhunyt személy
- 7 = ismeretlen beteg

Az orvos országos nyilvántartási száma

Tartalma:

Az orvos személyazonosító bélyegzőjének 5 jegyű száma

Gondozás

Tartalma:

- 000 = nem gondozott
- 01A = Gyermek obesitas-hypertonia
- 02A = Gyermek szív- és érrendszeri betegség
- 04A = Gyermek asthma-allergia
- 05A = Gyermek mozgásszervi kórállapot
- 06A = Gyermek daganatos betegségek
- 07A = Gyermekpszichiátriai betegségek
- 01B = Felnőtt hypertonia
- 02B = Felnőtt ischaemiás szívbetegség
- 03B = Felnőtt diabetes mellitus
- 04B = Felnőtt asthma bronchiale
- 05B = Felnőtt mozgásszervi kórállapot
- 06B = Felnőtt daganatos betegségek
- 07B = Felnőtt pszichiátriai betegségek

Az ellátás helye

Tartalma:

- 1 = rendelőben
- 2 = beteg lakásán (állandó vagy ideiglenes lakhelyén)
- 3 = tanácsadóban
- 4 = egyéb helyen
- A = baleseti ellátás a baleset helyszínén

Praxis-paciens viszonya (Ellátás formája)

Tartalma:

- 1 = bejelentkezett biztosított
- 2 = eseti (ambuláns) ellátás

Térítési kategória

Tartalma:

- 00 = biztosított térítés ellenében végzett ellátása
- 01 = magyar biztosítás alapján végzett ellátás

- 02 = magyar biztosítással nem rendelkező menekült ellátása
- 03 = államközi szerződés alapján végzett ellátás
- 04 = egyéb, magyar biztosítással nem rendelkező vagy más hatályos rendelkezés alapján magyar egészségügyi ellátásra nem jogosult személyek egyéb OEP által nem térített ellátása
- 05 = magyar biztosítással nem rendelkező menedékes ellátása
- 09 = Külföldön élő magyarok központi költségvetésből támogatott ellátása
- OA = Befogadott külföldi állampolgár
- OD = Menekült, menedékes státust kérelmező
- OE = Elszámoláson alapuló nemzetközi szerződés alapján történő ellátás, Közösségi szabály alapján történő ellátás

Állampolgárság

Tartalma:

Elsődlegesen, ha a beteg érvényes egészségbiztosítással rendelkezik, akkor az egészségbiztosítási rendszert fenntartó állam kódját, egyébként a beteg állampolgárságának kódját kell megadni.

Az ellátás oka

Tartalma:

- 0 = akut megbetegedés definitív ellátása
- 1 = krónikus betegség
- 2 = krónikus betegség fellángolása
- 3 = gondozás
- 4 = adminisztratív ok (pl. mentőutalvány, keresőképtelenséget igazoló utalvány kiállítása, hatósági vizsgálat)
- 5 = szűrés
- 6 = tanácsadás
- A = baleseti ellátás
- B = balesettel kapcsolatos ellátás
- C = akut megbetegedés gyanúja
- D = hatósági vizsgálat
- E = védőoltás

Továbbküldés oka

Tartalma:

- 0 = nem történt továbbküldés
- 1 = labor diagnosztika
- 2 = képalkotó diagnosztika
- 3 = egyéb diagnosztika
- 4 = konzílium
- 5 = terápia
- 6 = adminisztratív ok
- 7 = saját labor- és eszköz diagnosztika

Továbbküldés iránya

Tartalma:

az ellátást végző intézmény azonosítója

Továbbküldés eszköze

Tartalma:

- 1 = Útiköltség utalvánnyal
- 2 = OEP által finanszírozott betegszállító gépjárművel
- 3 = Nem térített utazással
- 4 = Laborminta
- 5 = Utazási Költségtérítési Utalvánnyal

Gyógyszer, gyógyászati segédeszköz

Tartalma:

G = gyógyszer

S = gyógyászati segédeszköz

F = gyógyfürdő

A rendelt gyógyszer, illetve a rendelt segédeszköz TTT kódja

Tartalma:

A rendelt gyógyszer, gyógyászati segédeszköz OEP TTT szerinti kódja

A rendelést indokoló diagnózis

Tartalma:

A rendelést indokoló diagnózis

A rendelés jogcíme

Tartalma:

001 = közgyógy. igazolványra

002 = Eü. rendelkezésre

003 = Eü. térítésköteles

004 = HM jogcímen

005 = Üzemi baleset jogcímen

ALT = Általános

ONT = Nem támogatott gyógyszer

991 = Külön engedélyes gyógyszer

Vizitdíj

Tartalma:

01 = az ellátásért alapösszegű vizitdíj fizetés történt

02 = az ellátásért emelt összegű vizitdíj fizetés történt

03 = vizitdíj fizetés alóli mentesség 18 év alatti biztosított ellátása okán

04 = vizitdíj fizetés alóli mentesség egyéb jogszabályi feltételek alapján

05 = az ellátásért vizitdíj fizetés nem történt

06 = a vizitdíj fizetés alóli mentesség az egészségügyi szolgáltató döntése alapján

A Vizitdíj fizetésének módja

Tartalma:

01 = készpénzzel

02 = vizitbérlettel

03 = az erre a célra rendszeresített automata által kiadott vizitdíj befizetését igazoló bizonylattal

04 = az önkéntes kölcsönös egészség- és önszegélyező pénztárak által finanszírozható szolgáltatásokról szóló 263/2003. (XII. 24.) Korm. rendelet 2. §-ának o) pontjában meghatározott pénztári kártyával

05 = készpénz-helyettesítő fizetési eszközzel (így különösen bankkártyával és elektronikus pénzzel)

Szűrés kód

Tartalma:

Szűrési tevékenységgel kapcsolatos kódok a hatályos 51/1997. (XII. 18) NM rendelet és a rekordképben mellékelt táblázat alapján.

Szűrés diagnózis BNO kód

Tartalma: Szűrés eredményét jelző BNO kód

Negatív szűrés esetén: U9990

Pozitív szűrés esetén: A vezető diagnózis BNO kódja”

7. melléklet a 364/2007. (XII. 23.) Korm. rendelethez

1. A Kr. 26. melléklete „Kitöltési útmutató” részének 9. pontjában a „4. Segítő Jobb engedélyének száma” szövegrész hatályát veszti.

8. melléklet a 364/2007. (XII. 23.) Korm. rendelethez

- | | |
|--|-----------|
| 1. Lőfegyvert munkakörükből eredően tartani szándékozó, illetve tartó személyek (I. csoport) lőfegyvertartására való egészségi alkalmasságának pszichológiai vizsgálata | |
| a) első fokon | 6 300 Ft |
| b) másodfokon | 10 500 Ft |
| 2. Lőfegyvert tartani szándékozó, illetve tartó személyek (II. csoport) lőfegyvertartására való | |
| a) orvosi alkalmassági vizsgálat | |
| aa) első fokon | 4 200 Ft |
| ab) másodfokon | 5 200 Ft |
| b) pszichológiai alkalmassági vizsgálat | |
| ba) első fokon | 6 300 Ft |
| bb) másodfokon | 10 500 Ft |
| 3. Gépjármű-vezetői, belvízi hajózási szolgálati és belvízi kedvtelési célú vízijármű-vezetői alkalmassági vizsgálat, III. és IV. osztályú tengeri kedvtelési célú tengeri vízijármű-vezetők időszakos és soron kívüli alkalmassági vizsgálata | |
| a) ha 40. életévét még nem töltötte be: | |
| aa) első fokon | 6 300 Ft |
| ab) másodfokon | 9 400 Ft |
| b) ha 40. életévét betöltötte, de a 60. életévét még nem érte el: | |
| ba) első fokon | 4 200 Ft |
| bb) másodfokon | 6 300 Ft |
| c) ha a 60. életévét betöltötte, de a 70. életévét még nem érte el: | |
| ca) első fokon | 2 100 Ft |
| cb) másodfokon | 4 200 Ft |
| d) ha a 70. életévét betöltötte: | |
| da) első fokon | 1 100 Ft |
| db) másodfokon | 2 100 Ft |
| 4. Véralkohol-vizsgálathoz vérvétel | 4 200 Ft |
| 5. Kábítószer szintjének kimutatása érdekében végzett vérvizsgálat | 5 200 Ft |
| 6. Láttelel kiadása | 3 100 Ft |
| 7. Részeg személy detoxikálása | 6 300 Ft |
| 8. Kábítószer hatása alatt álló személy akut ellátása | 6 300 Ft |
| 9. Tengeri hajózási egészségi alkalmassági vizsgálat | |
| a) tengeri hajózási szolgálatot teljesítő személy alkalmassági vizsgálata | |
| aa) az egészségi alkalmasság első vizsgálata | 16 700 Ft |
| ab) az egészségi alkalmasság időszakos vizsgálata | 13 600 Ft |
| ac) az egészségi alkalmasság soron kívüli vizsgálata | 11 500 Ft |
| b) I. és II. osztályú tengeri kedvtelési célú tengeri vízijármű-vezetők alkalmassági vizsgálata | |
| ba) az egészségi alkalmasság első vizsgálata | 10 500 Ft |
| bb) az egészségi alkalmasság időszakos vizsgálata | 8 400 Ft |
| bc) az egészségi alkalmasság soron kívüli vizsgálata | 6 300 Ft |
| c) III. és IV. osztályú tengeri kedvtelési célú tengeri vízijármű-vezetők első alkalmassági vizsgálata | 8 400 Ft |

„2. melléklet a 284/1997. (XII. 23.) Korm. rendelethez

10. Külön jogszabály által elrendelt orvosszakértői vizsgálatok és szakvéleményezés, kivéve, ha a vizsgálatra és szakvéleményezésre társadalombiztosítási vagy szociális juttatásra, kedvezményre való jogosultság megállapítása céljából kerül sor	6 300 Ft
11. Hivatásos sportolók sportegészségügyi vizsgálata	8 400 Ft
12. Hivatásos sportolók további sportegészségügyi szakvizsgálata	Az adott ellátásnak az egészségbiztosító felé külön jogszabály szerint elszámolható összege
13. Repülő-egészségügyi alkalmassági vizsgálat	
a) 1. egészségügyi osztály	
aa) első, illetve kibővített (terheléses EKG, teljes körű szemészeti vagy teljes körű fül-orr-gégészeti vizsgálatra is kiterjedő) vizsgálat:	25 000 Ft
ab) időszakos vizsgálat:	14 000 Ft
b) 2. egészségügyi osztály	
ba) első, illetve kibővített (terheléses EKG vizsgálatra is kiterjedő) vizsgálat:	12 000 Ft
bb) időszakos vizsgálat:	8 000 Ft
c) 3. egészségügyi osztály	
ca) első, illetve kibővített (terheléses EKG, teljes körű szemészeti vagy teljes körű fül-orr-gégészeti vizsgálatra is kiterjedő) vizsgálat:	25 000 Ft
cb) időszakos vizsgálat:	14 000 Ft

„

**A Kormány
365/2007. (XII. 23.) Korm.
rendelete**

**a társadalombiztosítási nyugellátásról szóló
1997. évi LXXXI. törvény végrehajtásáról szóló
168/1997. (X. 6.) Korm. rendelet módosításáról**

A Kormány az Alkotmány 35. § (2) bekezdésében megállapított eredeti jogalkotói hatáskörében – az Alkotmány 40. § (3) bekezdésében meghatározott feladatkörében eljárva –, valamint a társadalombiztosítási nyugellátásról szóló 1997. évi LXXXI. törvény 101. §-a (1) bekezdésének *a)*, *c)*, *e)*, *g)*, *h)* és *l)* pontjában kapott felhatalmazás alapján – az Alkotmány 35. § (1) bekezdés *b)* pontjában foglalt feladatkörében eljárva – a következőket rendeli el:

1. §

A társadalombiztosítási nyugellátásról szóló 1997. évi LXXXI. törvény végrehajtásáról szóló 168/1997. (X. 6.) Korm. rendelet (a továbbiakban: TnyR.) 1. §-ának (1) bekezdése helyébe a következő rendelkezés lép:

„(1) A társadalombiztosítási nyugellátások, valamint a nyugdíjbiztosítási igazgatási szervek feladat- és hatásköré-

be tartozó ellátások megállapításával kapcsolatos jogszabályban meghatározott feladatokat

a) az igénylő lakóhelye, illetve a foglalkoztató vagy egyéb szerv székhelye (telephelye) szerint illetékes regionális nyugdíjbiztosítási igazgatóság,

b) hozzátartozói nyugellátás esetén, ha az elhunyt jogszerező saját jogú nyugellátásban – ide nem értve a rehabilitációs járadékot – részesült, a Nyugdíjfolyósító Igazgatóság látja el.”

2. §

A TnyR. 2. §-a helyébe a következő rendelkezés lép:
„2. § A nyugellátások, valamint a külön jogszabályban meghatározott ellátások folyósításával kapcsolatos feladatokat a Nyugdíjfolyósító Igazgatóság (a továbbiakban: nyugdíjfolyósító szerv) látja el.”

3. §

(1) A TnyR. a 8. §-t megelőzően a következő alcímmel egészül ki:

„Előrehozott, csökkentett összegű előrehozott öregségi nyugdíj”

(2) A TnyR. 8. §-a helyébe a következő rendelkezés lép:
„8. § Az előrehozott öregségi nyugdíj, illetve a csökkentett összegű előrehozott öregségi nyugdíj megállapítása során, a társadalombiztosítás ellátásaira és a magánnyugdíjra jogosultakról, valamint e szolgáltatások fedezetéről szóló 1997. évi LXXX. törvény (a továbbiakban: Tbj.) 5. §-a (1) bekezdésének e)–f) pontja szerinti személy esetén a biztosítási jogviszony megszűnése napjának azt a napot megelőző naptári napot kell tekinteni, amelytől kezdődően a nyugellátást megállapítják.”

4. §

A TnyR. 11/B. §-a helyébe a következő rendelkezés lép:
„11/B. § (1) A járulékfizetési felső határ – Tny. 13. §-ának (1) bekezdése szerint csökkentett – összegét a 15. § megfelelő alkalmazásával kell meghatározni.

(2) Ha a 2007. december 31-ét követő és 2009. január 1-jét megelőző időponttól megállapításra kerülő saját jogú nyugellátás alapját képező havi átlagkereset 227 000 forintnál több,

a) a 227 001–258 000 forint közötti átlagkereset kilencven százalékat,

b) a 258 001–291 000 forint közötti átlagkereset nyolcvan százalékat,

c) a 291 001–324 000 forint közötti átlagkereset hetven százalékat,

d) a 324 001 forint feletti átlagkereset hatvan százalékat

kell a saját jogú nyugellátás megállapításánál figyelembe venni.”

5. §

A TnyR. 13. §-a helyébe a következő rendelkezés lép:
„13. § A Tny. 22/A. §-a szerinti emelésről – az 1. § (1) bekezdésének a) pontja, illetve (2) bekezdésének a) pontja szerinti – regionális nyugdíjbiztosítási igazgatóság határoz, a kérelmet az erre a célra rendszeresített nyomtatványon kell benyújtani.”

6. §

A TnyR. 14–16. §-a helyébe a következő rendelkezések lépnek:

„14. § (1) A Tbj. 34. §-ának (1) bekezdése szerint megállapodást kötő személy e minőségben eltöltött idejére a nyugellátás megállapításánál az az összeg számít keresetnek, amely után nyugdíjbiztosítási és nyugdíjjárulékot fizet.

(2) Ha a nyugdíjigénylőt 1997. január 1-je előtt főfoglalkozásában a teljes (törvényes) munkaidőnél rövidebb időben foglalkoztatták, a mellékfoglalkozásból származó keresetet is figyelembe kell venni a havi átlagkereset meghatározásánál.

(3) A Tny. 13. §-a alapján a Tny. 22. §-a (1) bekezdésének a)–b) pontjaiban meghatározott kereset (jövedelem) megállapításánál a baleseti járadékot a nyugdíjjárulék-köteles kereset, jövedelem összegén felül akkor is figyelembe kell venni, ha a naptári évre számított kereset, jövedelem ezzel a járulékfizetési felső határösszeget meghaladja.

(4) Ha a havi átlagkereset megállapításánál figyelembe vehető keresettel, jövedelemmel azonos időre baleseti rokkantsági nyugdíj járt, erre az időtartamra a 4. fokozatú baleseti járadéknak megfelelő összeget kell figyelembe venni.

(5) A Tny. 22. §-a (1) bekezdésének i) pontja alkalmazásánál annak a bevételnek a 6 százalékat kell keresetként, jövedelemként figyelembe venni, amely bevétel 20 százaléka után a mezőgazdasági őstermelő a 8,5 százalékos nyugdíjjárulékot is magában foglaló nyugdíjbiztosítási járulékot, illetőleg a 9,5 százalékos nyugdíjbiztosítási járulékot is magában foglaló nyugdíjjárulékot megfizette.

(6) Az öregségi nyugdíj összegének meghatározásánál a Tny. 22. §-ának (2) bekezdésében meghatározott ellátásokat, juttatásokat keresetként a 15. § rendelkezéseinek megfelelő alkalmazásával kell számításba venni.

(7) Ha az 1992. március 1-je előtt hatályos jogszabályok egyes személyek – így különösen a háztartási alkalmazottak, egyéni gazdálkodók – esetén a járulékalapul szolgáló jövedelmet az elért jövedelemtől függetlenül konkrét összegben állapították meg, erre az időszakra keresetként ezt az összeget kell figyelembe venni azzal, hogy e kereset a 15. § szerint csökkenteni nem kell. Az 1992. február 29-ét követő ilyen időszakra keresetként – ha tényleges jövedelemmel a nyugdíjigénylő nem rendelkezik – a külön jogszabályban meghatározott, az adott jogviszony fennállása alatt érvényes minimálbért kell figyelembe venni, és a 15. § szerint csökkenteni kell.

(8) A (7) bekezdésben foglaltakat kell alkalmazni az átlagszámítási időszaknak arra a tartamára nézve is, amelyet az igénylő szigorított javító-nevelő munkában töltött, vagy amely alatt a szakszövetkezeti tag 1992. március 1-je előtt társadalombiztosítási járulékot fizetett.

(9) A bányászati tevékenységet folytató gazdálkodó szervezetnél föld alatt legalább tizenöt éven át kordedvezményre jogosító munkakörben dolgozó öregségi nyugdíját, kérelemre, annak a keresetnek az alapulvételével kell megállapítani, amit a vele azonos munkakörben foglalkoztatottak a nyugdíj megállapítását megelőző naptári évben átlagosan elértek annál a munkáltatónál, ahol az igénylő ebben a munkakörben utoljára dolgozott. A munkakör változása esetén a korábbi kordedvezményes munkakörben elért átlagkeresetet kell alapul venni, ha az igénylő a válto-

zásig is legalább tizenöt évet dolgozott föld alatt karkedvezményre jogosító munkakörben, és a korábbi munkakör szerinti átlagkereset számára kedvezőbb. A gazdálkodó szervezet, illetőleg a karkedvezményre jogosító tevékenység megszűnése esetén az azonos tevékenységet folytató bányauzemnél, ennek hiányában a bányászat ágazati irányítását ellátó miniszter által – az illetékes érdek-képviselői szerv véleményének meghallgatásával – meghatározott bányauzemnél azonos munkakörben foglalkoztatottak átlagkeresetét kell figyelembe venni. E rendelkezés akkor alkalmazható, ha az igénylő a nyugdíj megállapításáig karkedvezményre jogosító munkát végzett, vagy egészségi okból került föld feletti munkakörbe. A kereseti átlag megállapításánál az azonos munkakörben foglalkoztatottak nyugdíjjáru-lék-köteles keresetét, jövedelmét kell figyelembe venni.

(10) Ha nemzetközi egyezmény szakmai átlagkereset figyelembevételét írja elő, akkor ennek összegét a nyugdíjigénylő nyugdíjazását megelőzően betöltött munkakörében, illetőleg ahhoz hasonló munkakörben a nyugellátás megállapításának időpontja szerinti – a Foglalkoztatási és Szociális Hivatal által közölt – kereset országos átlaga alapján, de legfeljebb a nyugdíjjáru-lék-fizetési felső határ összegének figyelembevételével kell meghatározni.

(11) A havi átlagkereset meghatározása során a kereseti (jövedelmi) adatokat a nyugdíjbiztosítás nyilvántartása alapján kell számításba venni. A nyugdíjbiztosítási nyilvántartásban nem szereplő keresetre (jövedelemre) vonatkozó adatokat a foglalkoztatónak, illetve jogutódjának az egykorú munkaügyi, bérszámfejtési, könyvelési nyilvántartásai alapján kiállított írásbeli igazolásával, ennek hiányában más egykorú okirattal – így különösen a Tbj. 47. §-ának (3) bekezdése vagy 50. §-ának (6) bekezdése szerinti foglalkoztatói igazolással, a személyi jövedelemadó megállapításához a foglalkoztató által kiadott igazolással, a kereset (jövedelem) kifizetését, elszámolását igazoló bizonylattal, munkakönyvvel, személyijövedelemadó-bevallással – lehet igazolni.

15. § (1) A havi átlagkereset meghatározásánál az 1987. december 31-e utáni időponttól elért (kifizetett) nyugdíjjáru-lék alapjául szolgáló bruttó keresetet, jövedelmet naptári évenként a Tny. 13. §-a (1) bekezdésének a) pontjában és (4) bekezdésében foglaltak szerint csökkenteni kell.

(2) Az (1) bekezdés szerint kiszámított keresetet, jövedelmet, továbbá az 1987. december 31-ét követően megállapított baleseti járadékot, valamint a megváltozott munkaképességű dolgozók foglalkoztatásáról és szociális ellátásról szóló rendelkezések alapján járó 1987. december 31-e utáni és 1998. január 1-je előtti időre eső keresetkiegészítést csökkenteni kell a személyi jövedelemadó e keresetekre eső képzett összegével. Az adó, illetve az alapjául szolgáló kereset kiszámításánál a (4)–(5) bekezdésben foglaltakon felül további, a személyi jövedelemadóról

szóló törvény szerinti, összjövedelmet csökkentő tételeket és adók kedvezményeket figyelmen kívül kell hagyni.

(3) A (2) bekezdés szerinti keresetet a következők szerint kell megállapítani:

a) a naptári évben elért (az ebben az évben kifizetett adóköteles jutalom és adóköteles év végi részesedés nélküli) kereset, továbbá az átlagszámítási, illetőleg a keresettel, jövedelemmel azonos időre járó és 1987. december 31-e utáni időponttól megállapított baleseti járadék, valamint a megváltozott munkaképességű dolgozók foglalkoztatásáról és szociális ellátásról szóló rendelkezések alapján járó, az 1998. január 1-je előtti időre kifizetett keresetkiegészítés összegét el kell osztani a biztosításban töltött azoknak a napoknak a számával, amelyekre a biztosítottnak keresete volt, majd

b) az egy napra eső keresetet meg kell szorozni 365-tel (szökőévben 366-tal), és a szorzathoz hozzá kell adni a naptári évben kifizetett adóköteles jutalom (jutalomrész) és év végi részesedés összegét,

c) majd – a (4)–(5) bekezdésben foglaltak figyelembevételével – meg kell határozni az így kiszámított összegre eső, az adott évben hatályos adótábla szerint megállapított adóösszeget, majd ezt el kell osztani 365-tel (szökőévben 366-tal),

d) az egy napra eső adóösszeget meg kell szorozni a biztosításban töltött azoknak a napoknak a számával, amelyekre a biztosítottnak keresete volt, és

e) ezzel az összeggel kell a naptári évi, tényleges keresetet csökkenteni, majd

f) az így kiszámított összeghez hozzá kell adni az adott naptári évben elért, adóalapot nem képező, de nyugdíjjáru-lék-köteles egyéb keresetet, valamint az átlagszámítási időszak alatt folyósított és 1988. január 1-je előtti időponttól megállapított baleseti járadék adott naptári évre szóló összegét.

(4) Az adott évben elért, a (3) bekezdés b) pontja szerint éves szintre számított keresetből

a) 1988–1990. évben évente 12 000 forintot,

b) 1994. évben 10 százalékot

le kell vonni, és az erre eső, az adott évben hatályos adótábla szerint megállapított adóösszeget kell a (3) bekezdés b) pontja szerint számított keresetből a (3) bekezdés c)–e) pontja szerint levonni.

(5) Az éves szintű keresetekhez tartozó adó – (3) bekezdés c) pontja szerinti – meghatározása során az adott évben elért kereset alapján kiszámított adó összegéből

a) 1991. évben 3000 forintot,

b) 1993. évben 2400 forintot,

c) 1995. évben az egészségbiztosítási és nyugdíjjáru-lék címén levont összeg 25 százalékat,

d) 1997. évben a kereset 20 százalékat, de legfeljebb 43 200 forintot,

e) 1998. évben a kereset 20 százalékat, de legfeljebb 50 400 forintot, továbbá a nyugdíjjáru-lék és a magánnyug-

díj-rendszer keretében – nem kiegészítésként – fizetett tagdíj együttes összegének 25 százalékát,

f) 1999–2001. évben a kereset 10 százalékát, de évente legfeljebb 36 000 forintot, továbbá a nyugdíjárulék és a magánnyugdíj-rendszer keretében – nem kiegészítésként – fizetett tagdíj együttes összegének 25 százalékát,

g) 2002. évben a kereset 18 százalékát, de legfeljebb 60 000 forintot, továbbá a nyugdíjárulék és a magánnyugdíj-rendszer keretében – nem kiegészítésként – fizetett tagdíj együttes összegének 25 százalékát,

h) 2003. évben a kereset 18 százalékát, de legfeljebb 108 000 forintot, továbbá a nyugdíjárulék és a magánnyugdíj-rendszer keretében – nem kiegészítésként – fizetett tagdíj együttes összegének 25 százalékát,

i) 2004–2007. évben a kereset 18 százalékát, de évente legfeljebb 108 000 forintot,

j) 2008-ban a kereset 18 százalékát, de legfeljebb 136 080 forintot kell levonni.

(6) Az (1)–(5) bekezdés alapján meghatározott naptári évi kereseteket, valamint – ha az 1988. január 1-je előtti keresetet is figyelembe kell venni – a Tny. 13. §-ának (2) bekezdése szerinti kereseteket a 2. számú mellékletben foglalt szorzószámok figyelembevételével kell növelni. A tárgyévi nyugdíj-megállapításhoz tartozó szorzószámok hatálybalépéséig – a tárgyévet megelőző évi nyugdíj-megállapításhoz tartozó szorzószámok figyelembevételével – a Tny. 73. §-a szerint előleget kell megállapítani.

16. § (1) Az öregségi nyugdíj alapját képező átlagkeresetet úgy kell kiszámítani, hogy az átlagszámítási időszak alatt elért – a Tny. 22. §-a, illetve e rendelet 14. §-a és 15. §-ának (2) bekezdése szerint figyelembe veendő – keresetnek a 15. § (6) bekezdése szerint számított együttes összegét el kell osztani az ez idő alatt biztosításban töltött azoknak a napoknak a számával, amelyekre a nyugdíjat igénylőnek figyelembe vett keresete, jövedelme volt. Az így kapott napi átlagkeresetet meg kell szorozni 365-tel és el kell osztani 12-vel.

(2) A Tny. 39. §-a szerint számított arányosan elismert szolgálati idő alkalmazása esetén a naptári évi keresethez tartozó osztószámként – a Tny. 22. §-a (7)–(8) bekezdéseinek alkalmazásával – azokat a napokat, amelyekre az igénylőnek keresete, jövedelme volt, arányosítás nélkül kell figyelembe venni.

(3) Az 1996. december 31-ét követően az adott naptári éven belül egyidejűleg fennállt több biztosítási jogviszony esetén osztószámként csak azok a napok vehetők figyelembe, amelyekre az igénylőnek az egyidejűleg fennállt több biztosítási jogviszony mindegyikében volt keresete.”

7. §

A TnyR. 24. §-a helyébe a következő rendelkezés lép:
„24. § (1) Ha a felülvizsgálat szerint a rokkantsági, baleseti rokkantsági nyugdíjas rehabilitációja javasolt, vagy

egészségkárosodása már nem éri el a jogosultsághoz szükséges mértéket, a nyugellátást a regionális nyugdíjbiztosítási igazgatóság a megszüntető határozat keltét követő második hónap első napjától szünteti meg, kivéve, ha a nyugdíjas részére ezt megelőző időponttól kezdődően olyan ellátást állapít meg, amelynek jogosultsági feltételei a rokkantsági, baleseti rokkantsági nyugdíjra való egyidejű jogosultságot kizárják.

(2) Ha a rokkantsági, baleseti rokkantsági nyugdíjat a nyugdíjasként elért kereset összegére tekintettel kell megszüntetni, a megszüntetésről e tény megállapítását követő hónap első napjától a nyugdíjfolyósító szerv határozatban intézkedik.

(3) Ha a Tny. 36/D. §-ának (2) bekezdése, illetve 36/G. §-ának (2) bekezdése alapján előírt felülvizsgálat a jogosultsági feltételek hiányát állapítja meg, a rokkantsági, baleseti rokkantsági nyugdíjat az ellátás folyósítása függesztésének kezdő időpontjától kell megszüntetni.

(4) A rokkantsági, baleseti rokkantsági nyugdíjra jogosultság új igényként történő elbírálásánál a korábbi nyugdíjazásnál figyelembe vett és a nyugdíjasként szerzett szolgálati időt kell figyelembe venni.

(5) Az irányadó korhatár betöltése után a rokkantsági, baleseti rokkantsági nyugdíjat a Tny. 36/D. §-a, illetve 36/G. §-a alapján megszüntetni nem lehet.

(6) A Tny. 36/D. §-a (5) bekezdésének, illetve 36/G. §-a (4) bekezdésének alkalmazása során a rokkantsági, baleseti rokkantsági nyugdíj mértékét a Tny. 31. §-ának (3) bekezdése szerint kell megállapítani.”

8. §

(1) A TnyR. 62. §-ának (9) bekezdése helyébe a következő rendelkezés lép:

„(9) Az özvegyi nyugdíj mértékének a Tny. 50. §-a (2)–(3) bekezdése alapján történő meghatározásánál a Tny. 73. §-a alapján megállapított előleg saját jogú nyugdíjnak minősül.”

(2) A TnyR. 62. §-ának (10) bekezdése a következő második mondatral egészül ki:

„Az özvegyi nyugdíj Tny. 50. §-ának (2)–(3) bekezdése szerinti mértékét a saját jogú nyugellátás Tny. 83/A–83/B. §-a szerinti szünetelése nem érinti.”

9. §

A TnyR. 72/A. §-a helyébe a következő rendelkezés lép:

„72/A. § Ha a nyugdíjbiztosítási igazgatási szerv a nyugellátással, vagy a hatáskörébe utalt más ellátással kapcsolatos határozatának bírósági felülvizsgálata során a bíróság a nyugdíjbiztosítási igazgatási szervet új eljárásra

utasítja, vagy a keresetet elutasítja, de az ítélet indokolásában tényként rögzíti a munkaképesség-változás, illetve egészségkárosodás mértékét, bekövetkezésének időpontját, fennállásának várható időtartamát, az esetleges felülvizsgálat időpontját, illetve a rehabilitálhatóságra, a szakmai munkaképességre vonatkozó véleményt, akkor az új eljárás, illetőleg az újabb igénybejelentés alapján megindult eljárás során a jogszabályban meghatározott orvosszakértői, illetve rehabilitációs szakértői szerv szakvéleményének ismételt beszerzése nélkül kell az igényt elbírálni.”

10. §

A TnyR. 72/C. §-a helyébe a következő rendelkezés lép:
„72/C. § A Tny. 78. §-ának alkalmazása során az ügyfél új ellátás iránti igénybejelentése is a megszüntető határozat azonnali végrehajtására irányuló kérelemnek minősül.”

11. §

A TnyR. 74. §-a helyébe a következő rendelkezés lép:
„74. § 2008. január 1-jétől a Tny. 36/D. §-ának (1) bekezdésében, a Tny. 36/G. §-ának (1) bekezdésében, a rehabilitációs járadékról szóló 2007. évi LXXXIV. törvény (a továbbiakban: Rjtv.) 13. §-a (1) bekezdésének e) pontjában szabályozott és a külön jogszabály szerinti egészségkárosodási járadékok esetében meghatározott megszüntetési ok, továbbá a Tny. 83/B. §-ában szabályozott szünetelési ok, valamint a rehabilitációs járadék – az Rjtv. 4. §-ának (2) bekezdése szerinti – csökkentésének vizsgálata céljából az állami adóhatóság a nyugdíjas, járadékos keresetére, jövedelmére vonatkozó adatokról köteles rendszeres adatszolgáltatást teljesíteni a nyugdíjfolyósító szervnek. Az állami adóhatóság és az ONYF az adatszolgáltatás rendjét megállapodásban rendezi.”

12. §

A TnyR. 80. §-a a következő új (7) bekezdéssel egészül ki, egyidejűleg a jelenlegi (7)–(9) bekezdések számozása (8)–(10) bekezdésre változik:

„(7) A folyósításra kerülő nyugellátás összegébe be kell számítani a nyugdíjbiztosítási igazgatási szervek által – jogszabály szerint feladat- és hatáskörükbe tartozóan – megállapított azon ellátásnak az összegét, amelynek felvétele utóbb, a saját jogú nyugellátás visszamenőleges érvényesítése miatt minősül jogalap nélküli ellátásnak.”

13. §

A TnyR. 85. §-a a következő (4) bekezdéssel egészül ki:
„(4) A Tny. 83/B. §-ának (1) bekezdésében említett ellátásban részesülő, kiegészítő tevékenységet folytató egyéni vállalkozó, amennyiben az általa fizetendő nyugdíjjáradék alapja a tárgyévben meghaladja a tárgyév első napján érvényes kötelező legkisebb munkabér (minimálbér) havi összegének tizenkét hónapra számított összegét, köteles erről 15 napon belül a nyugdíjfolyósító törzsszáma hivatkozással bejelentést tenni a nyugdíjfolyósító szervhez.”

14. §

(1) A TnyR. 86. §-ának (3) bekezdése a következő új második mondatlal egészül ki:

„Ha a munkáltatók megállapodása alapján a munkavállaló munkabérét és az ezzel járó közterheket az a munkáltató fizeti, amelyhez a munkavállalót kirendelték, akkor az adatszolgáltatási kötelezettség is ezt a munkáltatót terheli.”

(2) A TnyR. 86. §-ának (6) bekezdése helyébe a következő rendelkezés lép:

„(6) A rehabilitációs járadékban részesülő személyről a nyilvántartó lappal kapcsolatos adatszolgáltatási kötelezettséget a nyugdíjfolyósító szerv teljesíti.”

(3) A TnyR. 86. §-ának (9) bekezdése a következő negyedik mondatlal egészül ki:

„Az adatszolgáltatás teljesítéséről a felszámoló, illetve a végelszámoló kérésére a regionális nyugdíjbiztosítási igazgatóság igazolást állít ki.”

15. §

A TnyR. 87. §-a (1) bekezdésének d) pontja helyébe a következő rendelkezés lép:

[A nyilvántartó lapot köteles kiállítani]

„d) a Tbj. 26. §-ának (1) bekezdése szerinti gyermeknevelési támogatásban, gyermekgondozási díjban részesülő személyről a támogatást, illetve a díjat folyósító szerv, a gyermekgondozási segélyben részesülő személyről az adatszolgáltatásra kötelezett foglalkoztató, annak hiányában a segélyt folyósító szerv, az ápolási díjban részesülő személyről a kincstár illetékes területi szerve,”

16. §

A TnyR. 88/A. §-ának (1) bekezdése helyébe a következő rendelkezés lép:

„(1) A nyilvántartásra kötelezett a Tny. 97. §-ának (2) bekezdésében előírt adatszolgáltatási kötelezettségét – a 2006. évet megelőző időszakra vonatkozó adatszolgáltatás kivételével – elektronikus ügyintézés keretében, a Központi Elektronikus Szolgáltató Rendszerre a célra kialakított szolgáltatásainak igénybevételével is teljesítheti.”

17. §

(1) Ez a rendelet 2008. január 1-jén lép hatályba.

(2) E rendelet 1–16. §-a és 18. §-a 2008. január 2-án hatályát veszti. Ez a rendelkezés 2008. január 3-án hatályát veszti.

(3) A TnyR. e rendelettel megállapított rendelkezéseit – a (4) bekezdésben foglalt kivételekkel – a 2007. december 31-ét követő időponttól megállapított ellátások, valamint az említett időpontot követő adatszolgáltatás esetén kell alkalmazni. A 2008. január 1-jét megelőző időponttól megállapításra kerülő rokkantsági, baleseti rokkantsági nyugdíjakra az akkor hatályos rendelkezéseket kell alkalmazni.

(4) A TnyR. 1–2. §-ának e rendelettel megállapított rendelkezéseit a folyamatban lévő ügyekben is alkalmazni kell, a Magyar Államvasutak Zártkörűen Működő Részvénytársaság (a továbbiakban: MÁV ZRt.) Nyugdíj Igazgatóság által folyósított ellátásokat 2008. január 1-jétől a Nyugdíjfolyósító Igazgatóság folyósítja.

(5) A vasutas nyugdíjigazgatás megszűnésével a Vasutas Önkéntes Támogatási Alap Közhasznú Egyesület, a Rudolf Segélyező Egyesület, a Vasutas Segélyező Egyesület, a Vasutasok és Közlekedési Dolgozók Jótékonyági Egyesülete, valamint a Mozdonyvezetők, Vasútüzemi Dolgozók Segélyező Egyesülete (a továbbiakban: egyesületek) 2007. december 31-én nyugellátásban, nyugdíjszerű rendszeres pénzellátásban, baleseti járadékban részesülő tagjai tagdíjának az ellátásból történő levonásáról – megfelelő térítés ellenében – a nyugdíjfolyósító szerv gondoskodik, feltéve, hogy a MÁV ZRt. Nyugdíj Igazgatóság a tagok említett szervezeteknek adott írásos nyilatkozata alapján december hóban teljesített levonást. A tagdíj ellátásból történő levonása az egyesületnek adott írásos felhatalmazás alapján azon tagok esetében is foganatosítható, akiknek az ellátásra való igényük 2008. január 1-jét megelőzően megnyílt, és annak elbírálása ebben az időpontban a MÁV ZRt. Nyugdíj Igazgatóság, illetőleg a Győr-Sopron-Ebenfurti Vasút Zártkörűen Működő Részvénytársaság hatáskörébe tartozott volna. A tagdíjlevonások és a térítés elszámolásának rendjét az egyesületek és a nyugdíjfolyósító szerv megállapításban rögzítik.

(6) A TnyR. e rendelettel megállapított 15. §-ának (6) bekezdésében foglaltaktól eltérően 2008. évben – a

2008. évi nyugdíj-megállapításhoz tartozó szorzószámok hatálybalépéséig – az előleg megállapítása során a 2007. évre vonatkozó valorizációs szorzószámokat az 1950–2003. évi keresetek esetében 1,075-tel kell megszorozni, a valorizációs szorzószám 2004. évi kereset esetében 1,184; 2005. évi kereset esetében 1,075; 2006. évi kereset esetében 1.

18. §

(1) E rendelet hatálybalépésével egyidejűleg hatályát veszti

a) a TnyR.

aa) 1. §-a (2) bekezdésének c) pontjában „a vasutas nyugdíj-megállapító és -folyósító szerv, vagy” szövegrész,

ab) 1. §-a (3) bekezdésének b) pontjában „a c) pontban nem említett” szövegrész,

ac) 1. §-a (3) bekezdésének c) pontja,

ad) 18. §-a,

ae) 26. §-a,

af) 72. §-a,

ag) 72/B. §-a (1) bekezdésében „a vasutas biztosított esetében a MÁV ZRt. Nyugdíj Igazgatósághoz,” és az „, , illetőleg a MÁV ZRt. Nyugdíj Igazgatósághoz (a továbbiakban együtt: igazgatási szerv)” szövegrész,

ah) 81. §-ának (1) bekezdésében „– a Vasutaknál a MÁV ZRt. Nyugdíj Igazgatóság –” és az „, , illetőleg Vasutaknál a MÁV ZRt. Nyugdíj Igazgatóságnak kell megfizetni” szövegrész,

ai) 81. §-ának (2) bekezdésében „, , a Vasutaknál pedig a MÁV ZRt. Nyugdíj Igazgatóságnak kell megfizetni” szövegrész,

aj) 81. §-ának (3) bekezdésében és 87. §-ának (4) bekezdésében „– a Vasutaknál a MÁV ZRt. Nyugdíj Igazgatóság –” szövegrész,

ak) 85. §-ának (2) bekezdésében a „(ha az ellátást a MÁV ZRt. Nyugdíj Igazgatósága állapította meg a MÁV ZRt. Nyugdíj Igazgatóságnak)” szövegrész,

al) 87. §-ának (2) bekezdésében „a gyermekgondozási díj és” szövegrész;

b) a korengedményes nyugdíjazásról szóló 181/1996. (XII. 6.) Korm. rendelet

ba) 1. §-a (2) bekezdésének a) pontjában a „(MÁV Rt. Nyugdíj Igazgatóság)” szövegrész,

bb) 2. §-ának (4) bekezdésében a „, , a MÁV Rt. Nyugdíj Igazgatóságnak pedig saját hatáskörében” szövegrész;

c) a termőföld állam által életjáradék fizetése ellenében történő megszerzéséről szóló 210/2004. (VII. 9.) Korm. rendelet 10. §-a (1) bekezdésének első mondatában az „, , illetőleg – a MÁV Rt. Nyugdíjigazgatóságától ellátás-

ban részesülők esetében – a MÁV Rt. Nyugdíjigazgatóság” szövegrész;

d) a polgármester öregségi nyugdíja, valamint közszolgálati járadéka megállapításáról és folyósításáról szóló 209/2006. (X. 17.) Korm. rendelet 1. számú mellékletében található tájékoztatóban az „, illetve a MÁV ZRt. Nyugdíj Igazgatóságnál” szövegrész;

e) az Országos Nyugdíjbiztosítási Főigazgatóságról szóló 289/2006. (XII. 23.) Korm. rendelet 5. §-a.

(2) E rendelet hatálybalépésével

a) a TnyR.

aa) 11/A. §-a (1) bekezdésének *b)* pontjában a „munkaképesség-csökkenés mértékének” szövegrész helyébe a „munkaképesség-csökkenés, illetve egészségkárosodás mértékének” szövegrész,

ab) 23/A. §-ában a „Tny. 31. §-a (3) bekezdésének” szövegrész helyébe a „Tny. 36/D. §-a (4) bekezdésének, illetve 36/G. §-a (4) bekezdésének” szövegrész,

ac) 25. §-ában a „Tny. 31. §-a (3) bekezdés” szövegrész helyébe a „Tny. 36/D. §-a (4) bekezdésének, illetve 36/G. §-a (4) bekezdésének” szövegrész,

ad) 66/C. §-ában az „ONYF” szövegrész helyébe az „Országos Nyugdíjbiztosítási Főigazgatóság (a továbbiakban: ONYF) szövegrész,

ae) 86. §-a (2) bekezdésének első mondatában az „Annak a szervnek (szervezetnek), illetve foglalkoztatónak minősülő egyéni vállalkozónak, amelynek (akinek)” szövegrész helyébe az „Annak a szervnek (szervezetnek), amelynek” szövegrész,

af) 86. §-ának (9) bekezdésében a „Cstv. 53. §-ának (2) bekezdése, illetve a Ctv. 112. §-ának (2) bekezdése szerint” szövegrész helyébe a „Cstv., illetve a Ctv. rendelkezései szerint” szövegrész,

ag) 89. §-a (5) bekezdésének *a)* pontjában „(a megváltozott munkaképességűeket megillető rendszeres pénzellátás)” szövegrész helyébe „(a megváltozott munkaképességűeket megillető rendszeres pénzellátás, illetve az egészségkárosodott személyeket külön jogszabály szerint megillető szociális ellátás)” szövegrész,

ah) 89. §-ának (9) és (11) bekezdésében a „Szociális és Foglalkoztatási Hivatal” szövegrész helyébe a „Foglalkoztatási és Szociális Hivatal” szövegrész;

b) az egyes, tartós időtartamú szabadságelvonást elszenvedettek részére járó juttatásról szóló 267/2000. (XII. 26.) Korm. rendelet 6. §-ának (1) bekezdésében a „Nyugdíjfolyósító Igazgatóságnál, illetve a MÁV Rt. Nyugdíj Igazgatóságánál (a továbbiakban együtt: folyósító szerv)” szövegrész helyébe a „Nyugdíjfolyósító Igazgatóságnál (a továbbiakban: folyósító szerv)” szövegrész;

c) a nemzeti helytállásért elnevezésű pótlék bevezetéséről szóló 173/1995. (XII. 27.) Korm. rendelet 5. §-a (1) bekezdésének második mondatában a „Nyugdíjfolyó-

sító Igazgatóság, illetve MÁV Rt. Nyugdíj Igazgatóság (a továbbiakban együtt: folyósító szerv)” szövegrész helyébe a „Nyugdíjfolyósító Igazgatóság (a továbbiakban: folyósító szerv)” szövegrész;

d) a termőföld állam által életjáradék fizetése ellenében történő megszerzéséről szóló 210/2004. (VII. 9.) Korm. rendelet

da) 10. §-a (1) bekezdésének második mondatában az „Országos Nyugdíjbiztosítási Főigazgatósággal, a Nyugdíjfolyósító Igazgatósággal, valamint a MÁV Rt. Nyugdíjigazgatósággal” szövegrész helyébe az „Országos Nyugdíjbiztosítási Főigazgatósággal és a Nyugdíjfolyósító Igazgatósággal” szövegrész,

db) 10. §-ának (2) bekezdésében az „Országos Nyugdíjbiztosítási Főigazgatósággal, a Nyugdíjfolyósító Igazgatósággal, valamint a MÁV Rt. Nyugdíjigazgatósággal” szövegrész helyébe az „Országos Nyugdíjbiztosítási Főigazgatósággal és a Nyugdíjfolyósító Igazgatósággal” szövegrész;

e) a Kiváló Művész, az Érdemes Művész, valamint a Népművészet Mestere járadék folyósításáról szóló 374/2004. (XII. 26.) Korm. rendelet

ea) 1. §-ának (2) bekezdésében a „szervek” szövegrész helyébe a „szerv” szövegrész, az „állapítják meg, illetőleg folyósítják” szövegrész helyébe az „állapítja meg, illetőleg folyósítja” szövegrész,

eb) 1. §-ának (3) bekezdésében a „szervek” szövegrész helyébe a „szerv” szövegrész, az „intézkednek” szövegrész helyébe az „intézkedik” szövegrész,

ec) 2. §-ának (1) bekezdésében a „Nyugdíjfolyósító Igazgatóság, illetve a MÁV Rt. Nyugdíj Igazgatóság (a továbbiakban együtt: folyósító szerv)” szövegrész helyébe a „Nyugdíjfolyósító Igazgatóság (a továbbiakban: folyósító szerv)” szövegrész,

ed) 2. §-a (3) bekezdésének *b)* pontjában a „szervek” szövegrész helyébe a „szerv” szövegrész;

f) a polgármester öregségi nyugdíja, valamint közszolgálati járadéka megállapításáról és folyósításáról szóló 209/2006. (X. 17.) Korm. rendelet

fa) 1. §-ának (3) bekezdésében a „nyugdíjbiztosítási igazgatóságnál, illetve a MÁV ZRt. Nyugdíj Igazgatóságnál (a továbbiakban együtt: megállapító szerv)” szövegrész helyébe a „nyugdíjbiztosítási igazgatóságnál (a továbbiakban: megállapító szerv)” szövegrész,

fb) 1. §-ának (6) bekezdésében a „Nyugdíjfolyósító Igazgatóság vagy a MÁV ZRt. Nyugdíj Igazgatóság (a továbbiakban együtt: folyósító szerv)” szövegrész helyébe a „Nyugdíjfolyósító Igazgatóság (a továbbiakban: folyósító szerv)” szövegrész

lép.

Gyurcsány Ferenc s. k.,
miniszterelnök

**A Kormány
366/2007. (XII. 23.) Korm.
rendelete**

**a társadalombiztosítás ellátásaira
és a magánnyugdíjra jogosultakról, valamint
e szolgáltatások fedezetéről szóló
1997. évi LXXX. törvény végrehajtásáról szóló
195/1997. (XI. 5.) Korm. rendelet módosításáról**

A társadalombiztosítás ellátásaira és a magánnyugdíjra jogosultakról, valamint e szolgáltatások fedezetéről szóló 1997. évi LXXX. törvény 58. § (1) bekezdésének *a)*, *c)–d)*, *g)–h)* és *j)* pontjában foglalt felhatalmazás alapján, az Alkotmány 35. § (1) bekezdésének *b)* pontjában meghatározott feladatkörében eljárva a Kormány a következőket rendeli el:

1. §

A társadalombiztosítás ellátásaira és a magánnyugdíjra jogosultakról, valamint e szolgáltatások fedezetéről szóló 1997. évi LXXX. törvény végrehajtásáról szóló 195/1997. (XI. 5.) Korm. rendelet (a továbbiakban: R.) a következő 1. §-sal egészül ki:

„1. § Ha a biztosítással járó jogviszonyból származó, tárgyhónapra eső jövedelem egy része a Magyar Köztársaságban, másik része külföldön adóztatható, járulékalapként

a) a Tbj. 4. § *k)* pontjának 1. alpontjában meghatározott jövedelmet és

b) a Tbj. 4. § *k)* pontjának 2. alpontjában említett személyi alapbér, illetve szerződésben meghatározott díj összegének azon időszakra (naptári napokra) vonatkozó arányos részét, amelyben a jövedelem külföldön adóztatható együttesen kell figyelembe venni.”

2. §

Az R. 4/B. §-a helyébe a következő rendelkezés lép:

„4/B. § A társadalombiztosítási nyugellátásról szóló 1997. évi LXXXI. törvény végrehajtásáról szóló 168/1997. (X. 6.) Korm. rendelet 75/B. §-ában meghatározott tájékoztató keretében a nyugdíjfolyósító szerv arról is tájékoztatja az ellátásban részesülő személyt, hogy az egészségügyi szolgáltatások igénybevételére való jogosultság igazolása céljából az Országos Egészségbiztosítási Pénztárhoz (a továbbiakban: OEP) bejelentette.”

3. §

Az R. 5/C. §-a helyébe a következő rendelkezés lép:

„5/C. § (1) A saját jogú nyugdíjas foglalkoztatott, valamint a kiegészítő tevékenységet folytató egyéni és társas

vállalkozó a nyugdíjjárulékot a Tbj. 24. §-ának (3) bekezdésében foglaltak szerint megállapított járulékfizetési felső határig fizeti meg. Ha a nyugdíj megállapítására év közben kerül sor, és a nyugdíjas biztosítással járó jogviszonya a nyugdíj megállapítását követően is fennáll, illetve egyéni vagy társas vállalkozói tevékenységét tovább folytatja, a nyugdíjjárulékfizetési felső határt a nyugdíj megállapításának napjával kezdődően újra meg kell állapítani a Tbj. 24. §-ának (3) bekezdésében foglaltak szerint.

(2) A Tbj. 25. §-ában említett saját jogú nyugdíjas foglalkoztatott a Tbj. 4. §-a *f)* pontjában meghatározott ellátás megállapításának kezdő napját követően létesített biztosítási kötelezettséggel járó jogviszonya (vagy az említett ellátás megállapításának kezdő napját megelőzően fennálló jogviszonyában történő továbbfoglalkoztatása) alapján a számára kifizetett járulékalapot képező jövedelem után fizet természetbeni egészségbiztosítási járulékot és nyugdíjjárulékot.

(3) Ha a saját jogú nyugdíjas a Tbj. 4. §-a *f)* pontjában meghatározott ellátás megállapításának napján vagy azt követően az ellátás megállapításának kezdő napjáig terjedő időszakra vonatkozóan, a megszűnt biztosítással járó jogviszonyára tekintettel kap járulékalapot képező jövedelmet, e jövedelmet a járulékfizetési felső határ számításánál úgy kell figyelembe venni, mintha annak kifizetésére az ellátás megállapításának kezdő napját megelőző napon került volna sor.”

4. §

Az R. 5/D. §-a a következő (4) bekezdéssel egészül ki:

„(4) A központi költségvetés egészségügyi szolgáltatási járulékfizetés címen

a) 2008-ban a Tbj. 26. §-ának (5) bekezdésében meghatározott személyek 2008. évre tervezett ellátásai, juttatásai, illetve a minimálbér összegének alapulvételével a Tbj.

19. § (1) és (3) bekezdésében 2008-ra meghatározott járulékmértékekkel számított összegnek és az előzőekben említett személyek 2008. évre prognosztizált létszámának egy hónapra eső hányadosával,

b) 2009-től az előző évi egy főre jutó havi egészségügyi szolgáltatási járuléknak a költségvetési évre tervezett inflációval növelt összegével megegyező kifizetést teljesít személyenként.”

5. §

Az R. az 5/E. §-t követően a következő új 5/F. §-sal egészül ki:

„5/F. § Ha a karkedvezményre jogosító munkakörben végzett tevékenység nem áll fenn a teljes időszakban (pl. a teljes naptári hónapban, naptári évben), amelyre a jövedelmet kifizetik vagy juttatják, akkor a karkedvezmény-biztosítási járulékalapjaként a jövedelem (társadalombiztosí-

tási járulékalap) azon időszakra (naptári napokra) jutó arányos részét kell figyelembe venni, amely alatt a biztosított kordkedvezményre jogosultságot szerez.”

6. §

Az R. 6/B. §-ának (2) bekezdése helyébe a következő rendelkezés lép:

„(2) A Tbj. 5. §-ának (3) bekezdése szerinti biztosított által fizetendő 24 százalék nyugdíj-biztosítási járulékot és a 9,5 százalék – magán-nyugdíjpénztári tagság esetén 1,5 százalék – nyugdíjjárulékot az állami adóhatóság Nyugdíjbiztosítási Alapot megillető bevételek számlájára, a Tbj. 19. § (1) és (3) bekezdésében meghatározott mértékű egészségbiztosítási járulékot az állami adóhatóság Egészségbiztosítási Alapot megillető bevételek számlájára, a 8 százalék tagdíjat az érintett magán-nyugdíjpénztár részére megnyitott tagdíjbeszedési számlára kell megfizetni.”

7. §

Az R. 7/B. §-ának (2) bekezdése helyébe a következő rendelkezés lép:

„(2) A foglalkoztató a tárgyévtől eltérő bevallási időszakra megállapított tagdíjtúlfizetés elszámolása során a Tbj. 31. §-ának (2) bekezdésében előírt igazolás kézhezvételét követő 15 napon belül köteles a tagdíj (tagdíj-kiegészítés) különbözetet a pénztártagnak visszafizetni, és a többletbefizetés (túlfizetés) összegét az Art. szabályai szerinti önellenőrzés és a tagra vonatkozó helyesbítés benyújtása mellett a következő havi tagdíjbefizetésnél elszámolni (a befizetendő tagdíjat a túlfizetés összegével csökkenteni). Tagdíjfizetési kötelezettség hiányában a 21/A. § (3) bekezdése szerint kell eljárni. Az elszámolásra – a 19/A. §-ban foglaltakra is tekintettel – annak a magánnyugdíjpénztárnak a feltüntetésével kerül sor, ahol a pénztártag tagsági jogviszonya az önellenőrzés, helyesbítés benyújtásának időpontjában fennáll.”

8. §

Az R. 8. §-ának (1) bekezdése helyébe a következő rendelkezés lép:

„(1) A nyugellátásra jogosító szolgálati idő és nyugdíjalapot képező jövedelem [Tbj. 34. §-ának (1), (5) és (8) bek.] szerzésére irányuló megállapodás megkötésére a megállapodást kötő személy – kedvezményezett javára kötött megállapodás esetén a kedvezményezett – lakóhelye szerint illetékes Regionális Nyugdíjbiztosítási Igazgatóság, a Magyar Köztársaság területén lakóhellyel nem rendelkező, külföldön élő személy esetében [Tbj. 34. §-ának (5) bek.] a Közép-magyarországi Regionális Nyugdíjbiztosítási Igazgatóság illetékes.”

9. §

Az R. 9. §-a helyébe a következő rendelkezés lép:

„9. § (1) A kiegészítő tevékenységet folytató társas vállalkozó után a társas vállalkozás a Tbj. 10. § (2) bekezdésében meghatározott időtartam alatt köteles egészségügyi szolgáltatási járulékot fizetni.

(2) Nem fizet egészségügyi szolgáltatási járulékot a kiegészítő tevékenységet folytató egyéni vállalkozó, a kiegészítő tevékenységet folytató társas vállalkozó után a társas vállalkozás arra az időtartamra, amely alatt a vállalkozó keresőképtelen, gyermekgondozási segélyben részesül, fogvatartott vagy – ügyvédként, szabadalmi ügyvivőként, közjegyzőként – kamarai tagságát szünetelteti.”

10. §

Az R. a 9/A. §-t követően a következő új 9/B. és 9/C. §-sal egészül ki:

„9/B. § A rehabilitációs járadékról szóló 2007. évi LXXXIV. törvény alapján folyósított rehabilitációs járadékból levont tagdíjat a folyósító szerv havonta, az ellátás folyósítását követő hónap 5. napjáig utalja át az érintett magánnyugdíjpénztárhoz, és egyidejűleg közli a tagdíjak elszámolásához szükséges adatokat. Az adatszolgáltatás módjára és tartalmára vonatkozóan a folyósító szerv a magánnyugdíjpénztárakkal 2008. január 31-éig megállapodást köt.

9/C. § A Tbj. 44/C. §-ában meghatározott eljárás során felhasználható minden olyan közokirat és teljes bizonyító erejű magánokirat, amely a biztosítással járó jogviszony fennállását, illetve az egészségügyi szolgáltatásra való jogosultságot valószínűsíti, így különösen a Tbj. 44. §-ának (5) bekezdésében meghatározott, a bejelentésről kiállított igazolás, munkaszerződés vagy megbízási szerződés, a munkabérről, illetve a megbízási díjról szóló írásbeli elszámolással együtt, érvényes diákigazolvány, valamint a jogosultságot megalapozó ellátást (pl. nyugdíjat) megállapító jogerős határozat.”

11. §

Az R. 10. §-a helyébe a következő rendelkezés lép:

„10. § A Tbj. 20. és 24. §-ában foglalt rendelkezések alkalmazása során a minimálbér kétszeresét csökkenteni kell a minimálbér kétszeresének egy naptári napra jutó összege és azon időszak naptári napjai számának szorzatával, amelyre a foglalkoztatottnak járulékalapot képező jövedelme nem volt, így különösen ha táppénzben, baleseti táppénzben, terhességi-gyermekágyi segélyben, gyermekgondozási díjban, gyermekgondozási segélyben részesült vagy fizetés nélküli szabadságon volt. E rendelkezést kell alkalmazni akkor is, ha a biztosítással járó jogviszony hónap közben kezdődött vagy szűnt meg.”

12. §

Az R. 19. §-a a következő (5) bekezdéssel egészül ki:

„(5) Az (1) és (3) bekezdésben meghatározott, írásban történő kötelezettségvállalásnak minősül a tagdíj-kiegészítés Tbj. 50. §-a szerinti bevallása is, melynek alapján a Tbj. 51. § (9) bekezdésében foglalt kötelezettség a vállalás megszűnésének bejelentéséig fennáll.”

13. §

Az R. a 19. §-t követően a következő új 19/A. §-sal egészül ki:

„19/A. § (1) Az egyik magánnyugdíjpénztárból a másik magánnyugdíjpénztárba átlépett pénztártagra (a továbbiakban: átlépett pénztártag) az átlépés napjával kezdődő bevallási időszak(ok)ra vonatkozó tagdíjbevallási és befizetési kötelezettséget, továbbá ezen bevallások helyesbítéseit és önellenőrzéseit, valamint az átlépés napjától kezdődően az átlépés napját megelőző időszakra vonatkozó pótbevallásokat, továbbá az átlépés napját megelőző időszakra vonatkozó bevallások önellenőrzéseit, helyesbítéseit az átvevő pénztár feltüntetésével és annak tagdíjbeszedési-, késedelmi- és önellenőrzési pótlék számlájára kell teljesíteni a Tbj. 50. §-ban foglaltak szerint.

(2) Az (1) bekezdésben foglaltaktól eltérően, az átlépés napját megelőző bevallási időszakra vonatkozó bevallások önellenőrzéseit és helyesbítéseit, és az átlépés napját megelőző időszakra vonatkozó pótbevallásokat, ha azok benyújtására az átlépés napját megelőzően, illetve az átlépés napját magában foglaló hónapban kerül sor, még az átadó pénztár feltüntetésével, annak tagdíjbeszedési-, késedelmi- és önellenőrzési pótlék számlájára kell teljesíteni a Tbj. 50. §-ban foglaltak szerint.”

14. §

Az R. 20. §-ának (6) bekezdése helyébe a következő rendelkezés lép:

„(6) Ha a pénztár részére – más pénztárnál fennálló tag-sági jogviszonyra tekintettel – tévesen érkezik bevallási adatszolgáltatás az adóhatóságtól, a pénztár a Pénztárak Központi Nyilvántartásával (a továbbiakban: PKN) történt egyeztetést követően a (2)–(4) bekezdésben foglaltak szerinti megkeresésben értesíti az adóhatóságot. Az értesítés alapján az állami adóhatóság a bevallás helyesbítésére szólítja fel a foglalkoztatót. A megkeresésben fel kell tüntetni a pénztártag nevét és adóazonosító jelét, a foglalkoztató nevét, adószámát és azt a bevallási időszakot, amelyre a téves bevallás vonatkozott, továbbá meg kell nevezni azt a magánnyugdíjpénztárt, ahol a pénztártagság a PKN adatai alapján fennáll. A foglalkoztató helyesbítése, önellenőrzése alapján megállapított tagdíjtúlfizetés összegét a magánnyugdíjpénztár az adóhatóság értesítése alapján

visszautalja a Magyar Államkincstár által vezetett, erre a célra megnyitott technikai számlára, és közli a jogosult pénztár adatait. Az adóhatóság a foglalkoztató kérelmére (átvezetési kérelem) intézkedik a tagdíjtúlfizetés összegének a jogosult pénztár részére történő átutalásáról.”

15. §

Az R. 21/A. és 21/B. §-a helyébe a következő rendelkezések lépnek:

„21/A. § (1) A Magyar Államkincstár által vezetett, magánnyugdíjpénztárként megnyitott tagdíjbeszedési-, késedelmi- és önellenőrzési pótlék számlákra teljesített téves befizetés összegét a foglalkoztató az Art. szabályai szerint az adóhatóságtól kérheti vissza. A magánnyugdíjpénztár a téves befizetés összegét az adóhatóság adatszolgáltatása alapján 8 napon belül visszautalja a Magyar Államkincstár által vezetett, erre a célra megnyitott technikai számlára.

(2) A tárgyévre vonatkozó, és a tárgyhavi tagdíj-kötelezettséget meghaladó tagdíjtúlfizetés összegét az állami adóhatóság adatszolgáltatása alapján a magánnyugdíjpénztár 8 munkanapon belül visszautalja a Magyar Államkincstár által vezetett, erre a célra megnyitott technikai számlára. A tagdíjtúlfizetés kiutalásáról az adóhatóság az Art. szabályai szerint intézkedik.

(3) A tárgyévtől eltérő – legkorábban a 2007. január 1-jét követő – bevallási időszakra megállapított tagdíjtúlfizetés elszámolása során, a túlfizetés összegét a magánnyugdíjpénztár a foglalkoztató rendelkezése és az adóhatóság adatszolgáltatása alapján 8 munkanapon belül visszautalja a Magyar Államkincstár által vezetett erre a célra megnyitott technikai számlára. A tagdíjtúlfizetés kiutalásáról az adóhatóság az Art. szabályai szerint intézkedik.

21/B. § A magán-nyugdíjpénztári tagdíjjal összefüggő késedelmi pótlék és önellenőrzési pótlék egyéni számlára történő elszámolására a tagdíj elszámolására vonatkozó rendelkezéseket kell alkalmazni azzal, hogy az adózói szinten kimutatásra kerülő pótlékokat a késedelemmel érintett bevallásban, önellenőrzésben szereplő pénztártagok között tagdíjnagyságuk arányában kell elszámolni.”

16. §

(1) Az R. 22. §-a a következő (1)–(4) bekezdéssel egészül ki:

„(1) A Magyar Államkincstár Regionális Igazgatósága a Tbj. 44/A. § (1) bekezdésében meghatározott ellátásban részesülő személyeket az OEP-nek jelenti be. Az adatok átadásának módjáról a Magyar Államkincstár az OEP-pel köt megállapodást.

(2) Az illetékes települési önkormányzat jegyzője a Tbj. 44/A. § (2) bekezdésében meghatározott ellátásban része-

sülő, vagy szociálisan rászorult személyeket a MEP-nek jelenti be.

(3) A bejelentésre kötelezett a Tbj. 44/A. § (3) bekezdésének *a)–e)* pontjában említett személyeket a MEP-nek, az *f)* pontban említett személyeket az OEP-nek jelenti be.

(4) A Tbj. 16. § (1) bekezdésének *j)* pontjában meghatározott személy a Tbj. 44/A. § (5) bekezdésében meghatározott bejelentést a MEP-nek teljesíti, egyidejűleg az Országos Rehabilitációs és Szociális Szakértői Intézet szakvéleményével igazolja jogosultságát. A Tbj. 16. § (1) bekezdésének *k)* és *s)* pontjában említett személy a bejelentést a MEP-nek teljesíti.”

(2) Az R. 22. §-a a következő (6)–(7) bekezdéssel egészül ki:

„(6) A Tbj. 44/A. § (4) bekezdésében meghatározott el-látásban részesülő személyekre vonatkozó bejelentés teljesítésének módjáról az ONYF és az OEP megállapodást köt.

(7) Az (1)–(3) bekezdés szerinti bejelentést elektronikus úton vagy gépi adathordozón, a (4) bekezdés szerinti bejelentést az erre a célra rendszeresített nyomtatványon kell teljesíteni.”

17. §

(1) Ez a rendelet 2008. január 1-jén lép hatályba.

(2) E rendelet hatálybalépésével egyidejűleg az R.

a) 2. § (3) bekezdésében és 7/C. § (1) bekezdésének *b)* pontjában a „2–4. alpontja” szövegrész helyébe a „2. alpontja” szöveg,

b) 5/B. § (1) bekezdésében „a nyugdíjjáru-lék-túlfizetés összegét” szövegrész helyébe „a tárgyévtől eltérő időszakra vonatkozó nyugdíjjáru-lék-túlfizetés összegét” szövegrész,

c) 6. § (1) bekezdésében a „minimum járulékalapot” szövegrész helyébe a „minimálbér kétszeresét” szöveg, a „minimum járulékalapnál” szövegrész helyébe a „minimálbér kétszeresénél” szöveg,

d) 6/A. § (3) bekezdésében a „Tbj. 29/A. § (3) bekezdése” szövegrész helyébe a „Tbj. 29/A. § (3)–(4) bekezdése” szöveg,

e) 7/A. § (4) bekezdésében az „Art. 30. §-a (4) bekezdésének” szövegrész helyébe az „Art. 30. § (2) bekezdésének” szöveg,

f) 9/A. § (2) bekezdésében az „MNYI-hez” szövegrész helyébe a „Regionális Nyugdíjbiztosítási Igazgatósághoz” szöveg,

g) 18. § (2) bekezdésének *c)* pontjában a „közép- vagy felsőoktatási intézmény nappali tagozatán” szövegrész helyébe a „közép- vagy felsőfokú oktatási intézményben nappali rendszerű oktatás keretében” szöveg,

h) 19. § (3) bekezdésének *d)* pontjában a „minimum járulékalapnál” szövegrész helyébe a „minimálbér kétszere-sénél” szöveg,

i) 20/A. § (1) bekezdésében a „csekkes befizetés esetén a postai analitikus állomány” szövegrész helyébe a „csekkes befizetés esetén a postai képfájlokat és a postai analitikus állomány” szöveg,

j) 29. § (1) bekezdésében az „MNYI-nél (kirendeltség-nél), a vasutaknál a MÁV Rt. Nyugdíjigazgatóságnál (a továbbiakban: nyugdíjbiztosítási igazgatási szerv)” szövegrész helyébe a „nyugdíjbiztosítási igazgatási szervnél” szöveg lép.

(3) E rendelet hatálybalépésével egyidejűleg hatályát veszti az R.

a) 4. §-ának (3) bekezdése,

b) 4/C. §-a,

c) 5/A. § (2) bekezdésében a „, valamint a Vasutas Társadalombiztosítási Igazgatóság” és az „együtt” szövegrész,

d) 5/D. §-ának (3) bekezdésében az „és az OEP” szövegrész,

e) 20. §-ának (7) bekezdése,

f) 22. §-ának (8) bekezdése,

g) 23–26. §-a.

18. §

E rendelet 2008. január 6-án hatályát veszti.

Gyurcsány Ferenc s. k.,
miniszterelnök

A Kormány 367/2007. (XII. 23.) Korm. rendelete

**az önkéntes kölcsönös egészség- és önszegélyező
pénztárak egyes gazdálkodási szabályairól szóló
268/1997. (XII. 22.) Korm. rendelet módosításáról**

Az Önkéntes Kölcsönös Biztosító Pénztárakról szóló 1993. évi XCVI. törvény 78. § (1) és (4) bekezdéseiben foglalt felhatalmazás alapján, az Alkotmány 35. §-a (1) bekezdésének *b)* pontban foglalt feladatkörében a Kormány a következőket rendeli el:

1. §

Az önkéntes kölcsönös egészség- és önszegélyező pénztárak egyes gazdálkodási szabályairól szóló 268/1997. (XII. 22.) Korm. rendelet (a továbbiakban: Ebr.) az 1. §-t követően a következő 1/A. §-sal egészül ki:

„1/A. § E rendelet alkalmazásában

a) *elektronikus számla*: az elektronikus számláról szóló 20/2004. (IV. 21.) PM rendelet (a továbbiakban: Eszr.) 1–2. §-ában meghatározott fogalom;

b) készpénz-helyettesítő fizetési eszköz: a hitelintézetekről és a pénzügyi vállalkozásokról szóló 1996. évi CXII. törvény 2. számú mellékletének I. Pénzügyi szolgáltatások részének 5.1. pontjában meghatározott fogalom, kivéve a csekket;

c) *pénztári kártya*: olyan egészség-, vagy önszegélyező pénztár által kibocsátott eszköz, amely alkalmas a pénztártag azonosítására, az egyéni számlán meglévő fedezet igazolására, valamint az egyéni számlán zárolási művelet elvégzésére, valamint alkalmas lehet egészségügyi és egészségbiztosítási adatkezelés támogatására;

d) *zárolás*: a pénztártag egyéni számláján lévő összeg elkülönítése a pénztári kártyát elfogadó követelése kielégítésének biztosítása céljából.”

2. §

Az Ebr. 4. §-ának (6) bekezdése helyébe a következő rendelkezés lép:

„(6) A befektetések vagyonarányos költségei között számolhatók el a pénztári eszközök befektetését – részben vagy egészben – saját maga kezelő pénztárnál az e tevékenységet kizárólagosan végző, munkaviszony keretében foglalkoztatott személyek alkalmazásából fakadó személyi jellegű költségek és azok közterhei, a teljes pénztári vagyon és a saját kezelésű vagyon arányában. Erről a pénztárnak a hozamfelosztási szabályzatában kell rendelkeznie. Amennyiben a pénztár saját kezelésű vagyonrésze az 1 milliárd forintot meghaladja, akkor a fenti költségek teljes egészében elszámolhatóak a befektetések vagyonarányos költségei között. A befektetések vagyonarányos költségei között számolhatók el a pénztári ingatlanbefektetéseivel kapcsolatban felmerülő ingatlanértékeléssel és műszaki ellenőri tevékenységgel kapcsolatos költségek és ráfordítások. A pénztár nem számolhatja el a befektetések vagyonarányos költségei között a meg nem valósult ingatlanbefektetés előkészítésével kapcsolatos költségeket és ráfordításokat.”

3. §

Az Ebr. 19/A. §-ának (1) bekezdése a következő szöveggel egészül ki:

„A pénztár megvásárolhatja az ingatlant akkor is, amennyiben azt telki szolgálat terheli.”

4. §

(1) Az Ebr. 19/B. §-ának (1) bekezdése helyébe a következő rendelkezés lép:

„(1) Az Öpt. 38/A. § (6) bekezdése alapján a pénztárnak ingatlanértékelő személyt vagy szervezetet kell megbízni, melyeknek feladata a pénztár tulajdonában lévő ingatlanok értékének rendszeres megállapítása. A megbízás legfeljebb ötéves időtartamra szólhat. A megbízott személynek, illetve szervezetnek függetlennek kell lennie a pénztár szervezetétől és nem lehet érdekelt a pénztár befektetéseiben. A pénztárral egyidejűleg csak egy ingatlanértékelő állhat megbízási jogviszonyban. A megbízás érvényességéhez a letétkezelőnek a Polgári Törvénykönyvről szóló 1959. évi IV. törvény 215. §-ának (1) bekezdése szerinti beleegyezése, továbbá a Felügyelet jóváhagyása szükséges.”

(2) Az Ebr. 19/B. §-a a következő (4)–(6) bekezdéssel egészül ki:

„(4) Nem lehet a pénztár ingatlanértékelője az a személy vagy társaság, aki, vagy amely a pénztár ingatlanfejlesztőjével, ingatlankezelőjével, ingatlanüzemeltetőjével, szerződéses kapcsolatban áll.

(5) A pénztár tulajdonában lévő ingatlanok értékelése

a) piaci összehasonlításon alapuló módszerrel,

b) hozamszámításon alapuló módszerrel, vagy

c) újraelőállítási költségen alapuló módszerrel

történhet azzal, hogy az értékelési módszer választását részletesen indokolni kell és a továbbiakban – a (6) bekezdésben foglaltak kivételével – minden időszakban ugyanazon módszerrel kell az adott ingatlan esetében elvégezni.

(6) Az (5) bekezdés szerint kiválasztott és alkalmazott értékelési módszert akkor kell megváltoztatni, ha az ingatlanértékelő úgy ítéli meg, hogy ez a továbbiakban már nem alkalmas az ingatlan piaci értékének becslésére, és egy másik módszer alkalmazása a korábbiaknál pontosabb becslést eredményez. Ez esetben az adott ingatlanra alkalmazott értékelési módszer megváltoztatásának indokait az értékelési szakvéleményben részletesen be kell mutatni.”

5. §

(1) Az Ebr. 19/C. §-ának (1) bekezdése helyébe a következő rendelkezés lép:

„(1) Az ingatlanértékelő az ingatlanértékelés során szakvéleményében

a) meghatározza az ingatlan megvásárlásakor a kifizethető legmagasabb összeget;

b) meghatározza az ingatlan eladásakor az elfogadható legalacsonyabb összeget;

c) meghatározza a pénztár tulajdonában álló ingatlanok forgalmi értékét évente legalább egyszer, az éves pénztári beszámoló fordulónapjára vonatkozóan;

d) meghatározza az építés, fejlesztés alatt álló ingatlanok értékét, egyúttal ellenőrzi a kivitelezési, hasznosítási terv teljesítését;

e) meghatározza bérbeadás esetén, az elfogadható legkisebb bérleti díjat,

f) ellenőrizhető módon feltünteti a felhasznált adatokat és azok forrását, valamint jelzi, ha valamely, az ingatlan értékelését befolyásoló körülmény megítéléséhez szükséges információhoz nem fér hozzá,

g) részletesen és ellenőrizhető módon bemutatja az értékelési módszertan lépéseit és az elvégzett számításokat,

h) ismerteti az ingatlanra vonatkozó, ingatlan-nyilvántartásban szereplő leírást (ideértve a még be nem jegyzett, széljegyként feltüntetett beadványok tartalmát), az ingatlan földrajzi és gazdasági környezetét, valamint – adatokkal alátámasztva – az ingatlanpiaci körülményeket,

i) ismerteti az ingatlan műszaki jellemzőit, és

j) mellékletként becsatolja az ingatlan tulajdoni lapjának harminc napnál nem régebbi, az ingatlan-nyilvántartásról szóló 1997. évi CXLI. törvény 68. §-ának megfelelő hiteles másolatát, mindazon megállapodások, okiratok másolatát, amelyek az ingatlan jogi helyzetének megítéléséhez szükségesek, illetve amelyek az ingatlanértékelés során figyelembevételre kerültek, tekintet nélkül arra, hogy azok az ingatlan-nyilvántartási bejegyzés alapját képezték-e.”

(2) Az Ebr. 19/C. §-a a következő (4)–(5) bekezdéssel egészül ki:

„(4) Az (1) bekezdésben foglaltak szerint elkészített szakvélemények közötti időben készülő ingatlanértékelés alátámasztására az ingatlanértékelő egyszerűsített szakvéleményt készíthet, melyben mindazon jellemzők, adatok, dokumentumok esetében, amelyek a legutóbbi szakvéleményben foglaltakhoz képest változatlanok, egyértelműen és azonosítható módon hivatkozik a legutóbbi ingatlanértékelés megállapításaira és a megállapítások alátámasztására.

(5) A pénztár ingatlan adásvételére és bérbeadására vonatkozó szabályok:

a) ingatlan megvásárlásakor a vételár nem haladhatja meg az ingatlanértékelő által meghatározott, ingatlanért kifizethető legmagasabb összeget,

b) ingatlan értékesítése esetén az eladási ár nem lehet kevesebb, mint az ingatlanértékelő által megállapított legalacsonyabb összeg, illetve

c) az ingatlan bérbeadásakor a bérleti díj nem lehet kevesebb, mint az ingatlanértékelő által megállapított legkisebb bérleti díj.”

6. §

Az Ebr. a 19/D. §-t követően a következő 19/E–19/F. §-sal egészül ki:

„19/E. § (1) Nem bízható meg ingatlanfejlesztéssel, ingatlanüzemeltetéssel, ingatlankezeléssel az a gazdasági társaság,

a) amelynek befolyásoló részesedéssel rendelkező tulajdonosa, vezető tisztségviselője vagy ezek Öpt. 2. § (4) bekezdésének a) pontja szerinti közeli hozzátartozója a pénztár alkalmazottja, megbízottja vagy a pénztár vezető

tisztségviselője vagy ezek Öpt. 2. § (4) bekezdésének a) pontja szerinti közeli hozzátartozója;

b) amely ellen csőd- vagy felszámolási eljárás van folyamatban, amellyel szemben az üzletmenet-kihelyezést megelőző 2 évben csődeljárást folytattak le, vagy amely végelszámolási eljárás alatt áll;

c) amelynek befolyásoló részesedéssel rendelkező tulajdonosa, vezető tisztségviselője vagy ezek Öpt. 2. § (4) bekezdésének a) pontja szerinti közeli hozzátartozója a pénztár ingatlanértékelője, műszaki ellenőre annak alkalmazottja vagy az ingatlanértékelő vezető tisztségviselője vagy ezek Öpt. 2. § (4) bekezdésének a) pontja szerinti közeli hozzátartozója.

(2) Amennyiben a pénztári ingatlanfejlesztő, ingatlanüzemeltető, ingatlankezelő a jogszabályi feltételeknek nem felel meg, a pénztár köteles az üzletmenet-kihelyezésre vonatkozó szerződést azonnali hatállyal felmondani, és a Felügyeletet a felmondástól számított 15 napon belül értesíteni.

(3) Amennyiben az ingatlanfejlesztéssel, ingatlanüzemeltetéssel, ingatlankezeléssel megbízott gazdasági társaságban a pénztár önállóan, vagy más önkéntes kölcsönös biztosító pénztárral, vagy magánnyugdíjpénztárral közösen 100%-os tulajdonrészrel rendelkezik, akkor az (1) bekezdés a) pontjában foglaltakat nem kell alkalmazni.

19/F. § A pénztár ingatlankezelőjének ingatlankezelői szakképesítéssel kell rendelkeznie. Amennyiben az ingatlankezelést jogi személy végzi, akkor az ingatlankezelő legalább egy alkalmazottjának kell rendelkeznie ingatlankezelői szakképesítéssel.”

7. §

Az Ebr. 21/A. §-ának (2) bekezdése a következő mondatral egészül ki:

„Azon önszegélyező pénztárak esetén, amelyek közösségi szolgáltatást nyújtanak, és a tartalékba a tag egyéni számlájáról átcsoportosítás történt, valamint a tag követeleése nem nyújt fedezetet a jogviszonyának megszűnésével kapcsolatos költség érvényesítésére, az indokolt költség fennmaradó része, de legfeljebb 1500 forint a közösségi szolgáltatás(ok) tartalékának terhére érvényesíthető.”

8. §

Az Ebr. a 23. §-t követően a következő címmel, valamint alcímmel egészül ki:

„V. rész

Az egészségpénztárak és az önszegélyező pénztárak által nyújtható szolgáltatások egyes szabályai

Az önszegélyező pénztári szolgáltatásokra vonatkozó egyes szabályok”

9. §

Az Ebr. 24. §-a helyébe a következő rendelkezés lép, egyidejűleg a következő 24/A–24/L. §-okkal, valamint alcímekkel egészül ki:

„24. § (1) A közösségi szolgáltatást nyújtó önszegélyező pénztárakban a tagdíjak közösségi szolgáltatások tartalékaiba fizetendő részére, valamint a közösségi szolgáltatások tartalékainak a biztonságos szolgáltatásnyújtáshoz szükséges minimális nagyságára vonatkozó kalkulációt a pénztár biztosításmatematikusa készíti vagy ellenjegyzi. A kalkulációt az alapszabályban meghatározott gyakorisággal, de legalább három évente kell elkészíteni. Amennyiben az elkészített kalkuláció ellenjegyzését megtagadja, azt a biztosításmatematikust a Felügyeletnek az önszegélyező pénztár számára történő bejelentését követően 3 munkanapon belül írásban bejelenti.

(2) A biztosításmatematikust elkészíti vagy ellenjegyezi az Öpt. 50. § (3) bekezdésében foglalt kalkulációt, illetve a pénztár pénzügyi tervét.

(3) A közösségi szolgáltatások alakulását, megfelelőségét, a tartalékokra ható tényezők alakulását, valamint a közösségi szolgáltatások javára történő befizetések és az azok terhére finanszírozott szolgáltatások összege közötti viszonyt a biztosításmatematikust évente értékeli.

(4) A biztosításmatematikust évente jelentést készít. A biztosításmatematikust jelentésének a (3) bekezdésben meghatározott értékelés mellett tartalmaznia kell a szolgáltatások kalkulációjának esetleges megváltoztatására vonatkozó javaslatot is. A biztosításmatematikust jelentését az éves beszámolót elfogadó közgyűlés elé kell terjeszteni és arról határozni kell.

(5) A pénztár igazgató tanácsa a (2) bekezdésben foglaltak szerint elkészített vagy ellenjegyzett kalkuláció, illetve pénzügyi terv figyelembevételével meghatározza a közösségi szolgáltatások finanszírozásához szükséges szolgáltatási tartalékok számát, illetve az egyes tartalékokból finanszírozható szolgáltatások összetételét.

(6) Nem kell biztosításmatematikust megbízni és nem kell az (1)–(5) bekezdésben foglaltakat alkalmaznia azon önszegélyező pénztárnak, amelynél

a) a közösségi szolgáltatások tartalékaiba történő összes éves befizetés egy tagra vetített átlagos értéke nem haladja meg a mindenkor legkisebb havi minimálbér összegének 10 százalékát, és

b) a pénztár alapszabálya tartalmaz olyan rendelkezést, melynek alapján a pénztárnak fel kell függeszteni azon közösségi szolgáltatások folyósítását, amelyek esetében a szolgáltatáshoz tartozó tartalék szintje annak éves szinten tervezett bevételének 2 százaléka alá süllyed.

24/A. § (1) Az önszegélyező pénztár szolgáltatásai – szolgáltatásonként egységesen – meghatározott összegűek, illetve kár-, költség- vagy jövedelemarányosak lehetnek. Az önszegélyező pénztár meghatározhatja a szolgáltatás legkisebb és legnagyobb összegét, illetve legkisebb és legnagyobb mértékét.

(2) A szolgáltatások összegének meghatározásának módját minden szolgáltatásra jogosult tagra azonos módon kell alkalmazni. A szolgáltatások összegének meghatározása nem tartalmazhat mérlegelésen alapuló elemet.

(3) Az önszegélyező pénztár a közösségi szolgáltatási tartaléko(ka)t az érintett tagok egyéni számlájának egyidejű megterhelésével folyamatosan képi. Amennyiben a pénztár alapszabálya ettől eltérően rendelkezik, a közösségi szolgáltatás járadék formájában vehető igénybe.

(4) A tagdíjfizetési kötelezettség elmulasztása esetén a közösségi szolgáltatások összege az alapszabályban meghatározott módon csökkenthető.

(5) Az önszegélyező pénztár alapszabályában rendelkezni kell a szolgáltatási tartalék(ok)nak a tartalékokhoz kapcsolódó szolgáltatások biztonságos nyújtásához szükséges szintje alá csökkenése esetén követendő eljárásról.

(6) A közösségi szolgáltatási tartalék(ok)nak az Öpt. 50. § (5) bekezdése szerinti esetekben az egyéni számlákra történő átcsoportosítás során az érintett szolgáltatási tartalékból korábban szolgáltatásban részesült tagokat megillető összeget csökkenteni nem lehet.

(7) Az Öpt. 50/B. § (1) bekezdésének g) pontjában meghatározott szolgáltatás olyan utalvány formájában is teljesíthető, amely kizárólag a finanszírozott termékekre váltható be. Ennek feltétele, hogy az utalvány kibocsátója egyértelműen nyilatkozik arról és garantálja, hogy az utalvány kizárólag az Öpt. 50/B. § (1) bekezdésének g) pontjában meghatározott szolgáltatás jogszabályban előírt módon történő megvásárlására használható fel. Ebben az esetben az utalvány összege a tag egyéni számlájával szemben elszámolható, és az utalvány megvásárlásáról kiállított számla ezen szolgáltatás igénybevételének minősül.

Az egészségpénztári és önszegélyező pénztári szolgáltatókkal kötendő szerződések egyes szabályai

24/B. § (1) Az egészségpénztári szolgáltatókkal az Öpt. 2. § (2) bekezdésének e) pontjában foglaltak alapján a szolgáltatás nyújtásának feltételeként kötendő szerződések kötelező tartalmi elemei a következők:

a) szerződő felek azonosító adatai (megnevezés, székhely, adószám, nyilvántartási vagy cégjegyzékszám, bankszámlaszám, képviselő személye, az egészségpénztári szolgáltató működési engedélyének (ÁNTSZ engedélyének) száma;

b) a szolgáltatások megnevezése, továbbá KSH besorolása vagy OENO kódja, valamint e rendelet szerinti besorolása;

c) a szolgáltatások igénybevételének, helye, ideje;

d) a szerződés hatálybalépésére, tartamára vonatkozó meghatározás;

e) a szerződés felmondásának (rendes és rendkívüli felmondás) szabályai;

f) egészségpénztári kártya használatának lehetősége esetén az ezt szabályozó rendelkezések.

(2) Az egészségpénztári szolgáltatói szerződések kötelező melléklete az egészségpénztári szolgáltató felelősség-

biztosításának másolata, amennyiben a működésére vonatkozó szakmai szabályok ennek kötelező meglétét előírják.

24/C. § (1) Az egészségpénztár és az egészségpénztári szolgáltató közötti szerződés – kivéve az Öpt. 51/B. § (1) bekezdésének *n*) pontjában meghatározott, sporttevékenységhez közvetlenül kapcsolódó kiadások támogatása szolgáltatást nyújtó egészségpénztári szolgáltatót, valamint az Országos Egészségbiztosítási Pénztárral szerződésben álló szolgáltatókat az e szerződés tárgyát képező szolgáltatások tekintetében – csak írásban érvényes.

(2) Az egészségpénztár csak az egészségpénztári szolgáltató által a pénztár nevére kiállított, a számviteli törvény előírásainak megfelelő általános alaki kellékekkel ellátott számla, egyszerűsített számla, vagy legalább a (3) bekezdésben meghatározott tartalommal rendelkező bizonylat, ellenében teljesíthet kifizetést. Ettől eltérően kifizetés teljesíthető a (4) bekezdésben meghatározott, a pénztár nevére kiállított dokumentum alapján is. Az egészségpénztári szolgáltató a számlán, egyszerűsített számlán, a bizonylaton, vagy elektronikus dokumentumon az igénybe vevő pénztártag (közeli hozzátartozó) nevét vagy azonosítóját feltünteti.

(3) A pénztár által teljesített kifizetés alapjául szolgáló bizonylatnak legalább az alábbiakat kell tartalmaznia:

- a*) a bizonylat megnevezése és sorszáma vagy egyéb más azonosítója,
- b*) a bizonylat kibocsátásának kelte,
- c*) a termékértékesítést teljesítő, szolgáltatást nyújtó neve, címe és adószáma,
- d*) a vevő neve, címe, valamint közösségi adószáma – ennek hiányában adószáma –, ha a vevő az adó fizetésére kötelezett,
- e*) a Közösségen belüli adómentes értékesítés esetén a vevő közösségi adószáma,
- f*) a teljesítés időpontja,
- g*) a termék (szolgáltatás) megnevezése, valamint besorolási száma, amely legalább beazonosításához szükséges,
- h*) a termék, szolgáltatás – amennyiben ez utóbbi természetesen mértékegységben kifejezhető – mennyiségi egysége és mennyisége,
- i*) a termék, szolgáltatás egységára,
- j*) a termék (szolgáltatás) ellenértéke összesen,
- k*) a bizonylat végösszege,
- l*) a fizetés módja és határideje.

(4) A pénztár részére megküldött dokumentum több pénztártaggal kapcsolatos gazdasági eseményt, gazdasági műveletet is tartalmazhat. Ebben az esetben a gazdasági műveletet (eseményt) tagonkénti bontásban kell feltüntetni. A pénztár által teljesített kifizetés alapjául szolgáló dokumentumnak legalább a (3) bekezdésben meghatározott tartalommal kell rendelkeznie. Papír alapú dokumentum esetén azt a kiállítónak cégszerűen alá

kell írnia, elektronikus dokumentum esetén pedig azt az elektronikus aláírásról szóló törvény szerinti legalább fokozott biztonságú elektronikus aláírással és időbélyegzővel kell ellátni.

24/D. § (1) Az Öpt. 50/B. § (1) bekezdésének *g*–*h*) pontja, az Öpt. 51/B. § (1) bekezdésének *f*), *g*), *i*) pontja, valamint az Öpt. 51/C. §-ának *c*) pontja alapján nyújtott támogatás alapján finanszírozott termékek esetében a termék értékesítője és a pénztár között szerződés-kötésre nincs szükség.

(2) Az egészségügyi szolgáltatás társadalombiztosítási rendszer keretében történő igénybevétele során fizetendő vizitdíjhoz és kórházi napidíjhoz történő hozzájárulás esetében a pénztár és a kötelező egészségbiztosítás ellátásairól szóló 1997. évi LXXXIII. törvény szerinti finanszírozott egészségügyi szolgáltató között nincs szükség szerződéskötésre.

(3) Az (1) bekezdésben meghatározott termék megvásárlását a pénztártag saját (közeli hozzátartozója) nevére kiállított, a számviteli törvény előírásainak megfelelő általános alaki kellékekkel ellátott számla, egyszerűsített számla, vagy legalább a 24/C. § (3) bekezdésében meghatározott tartalommal rendelkező bizonylat, vagy a 24/C. § (4) bekezdésében meghatározott feltételeknek megfelelő elektronikus dokumentum pénztár részére történő eljuttatásával igazolja. A vizitdíj, kórházi napidíj megfizetését a pénztártag saját (közeli hozzátartozója) nevére kiállított, az egészségügyi szolgáltató által a vizitdíj, illetőleg a kórházi napidíj megfizetéséről kiállított nyugta, illetve számla pénztár részére történő eljuttatásával igazolja.

A pénztári kártya kibocsátásának és használatának szabályai

24/E. § (1) Az egészség- és önszegélyező pénztárak önállóan, vagy más szervezetekkel közösen pénztári kártyát bocsáthatnak ki. A kártya kibocsátásáról és a kártyás elszámoló-rendszer alkalmazásáról – beleértve a társzkártyára vonatkozó rendelkezéseket is – a Pénztár alapszabályában kell rendelkezni. Az alapszabály a kártya igénylését a tag számára kötelezővé teheti.

(2) A kártya igénylésének, használatának szabályait az igazgatótanács által elfogadott szabályzatban (a továbbiakban: kártyaszabályzat) kell rögzíteni. A kártyaszabályzatot a kártyával együtt a pénztártagoknak át kell adni és folyamatosan gondoskodni kell annak tagok általi elérhetőségéről.

(3) A kártyaszabályzatnak tartalmaznia kell:

- a*) a kártya igénylésének rendjét;
- b*) a kártya használatára vonatkozó szabályokat;
- c*) a kártya használatával összefüggő felelősségre vonatkozó rendelkezéseket, ideértve a kártya letiltásának szabályait;
- d*) a kártya által elvégezhető műveletek szabályait, a kártyán tárolt adatok megjelölését;

e) a kártya fizikai és technikai leírását, azonosítására alkalmas megjelölések felsorolását;

f) a kártya kibocsátásával és használatával kapcsolatban felmerülő, a tagot közvetlenül terhelő költségeket;

g) az arra vonatkozó előírást, hogy a kártyabirtokos számára lehetőséget kell biztosítani a kártyával összefüggésben kezelt személyes adatainak megismerésére, azokhoz történő hozzáférésre;

h) a g) pontban meghatározott hozzáférési lehetőség eljárási szabályait.

24/F. § A pénztári kártya kizárólag a pénztári szolgáltatásokhoz, illetve az azokkal kapcsolatos elszámolásokhoz kapcsolódó, e rendeletben meghatározott funkciókat töltheti be. A pénztári kártya nem teheti lehetővé azt, hogy a tag az egyéni számláján lévő összeggel közvetlenül rendelkezzen, illetőleg annak terhére készpénzt vegyen fel, vagy árukat, illetőleg szolgáltatásokat ellenértékét az eladónak vagy a szolgáltatónak kiegyenlítse. A pénztári kártya nem minősül készpénz-helyettesítő fizetési eszköznek.

24/G. § A pénztár a pénztári kártya-elfogadóval írásbeli szerződést köt (kártyaelfogadási szerződés), amelynek legalább az alábbiakat kell tartalmaznia:

a) a kártya elfogadásának feltételeit,

b) a kártya-elfogadó bizonylat elkészítésének és pénztárhoz történő eljuttatásának módját és határidejét,

c) az igénybe vett szolgáltatások és megvásárolt termékek ellenértéke pénzügyi rendezésének módját és határidejét,

d) a zárolásra vonatkozó szabályokat.

24/H. § (1) A pénztár alapszabálya rendelkezhet úgy, hogy a pénztári kártya igénylésével a tag hozzájárul ahhoz, hogy a kártya elfogadója az általa kiállított, a 24/C. § (2) bekezdésében foglaltaknak megfelelő számlát közvetlenül, az adatvédelmi jogszabályok figyelembevételével a pénztár részére küldje meg kiegyenlítés végett. Ebben az esetben, amennyiben elektronikus számlát alkalmaznak, az Eszr. 2. § (2) bekezdése szerinti szerződést a pénztártag javára a pénztár köti meg és az ugyanezen § (4) bekezdése szerinti összesítőt a pénztár részére kell megküldeni. A kártya igénylésekor erre a tag figyelmét írásban fel kell hívni. A számla pénztárhoz való közvetlen továbbítása esetén biztosítani kell, hogy a kártya elfogadója a számlával azonos adattartalmú dokumentumot bocsásson a tag rendelkezésére.

(2) A pénztár a számlák fogadását és azok feldolgozását kiszervezheti, azonban az utalványozást csak a pénztár végezheti.

(3) Az (1) bekezdés szerinti eljárás alkalmazható valamely hitelintézet által kibocsátott készpénz-helyettesítő fizetési eszköz esetében is, ha az a kibocsátó pénztárral kötött szerződése alapján alkalmas a pénztártagsági jogviszony igazolására.

Zárolás

24/I. § (1) A kártya-elfogadó a tag kezdeményezésére az igénybe vett szolgáltatás, illetve megvásárolt áru ellenértékét zároltatja.

(2) A pénztár a zárolt összeget csak a zárolással kapcsolatos követelés kiegyenlítésére használhatja fel. A 24/H. § szerinti elektronikus számla alkalmazása esetén a zárolt összeg felhasználása csak akkor történhet meg, ha az igénybe vett szolgáltatás jogszerűségéről a pénztár meggyőződött.

(3) Amennyiben a pénztár a 24/H. § szerinti elektronikus számlát alkalmaz, ennek során az elektronikus számla beérkezését követő 5 munkanapon belül az igénybe vett szolgáltatás jogszerűségét megvizsgálja, a kártya-elfogadó részére a zárolt összegnek a jogszerűen igénybe vett részét átutalja, a fennmaradó összeg tekintetében a zárolást megszünteti.

(4) A zárolás megszűnik:

a) az összeg felhasználásával,

b) 24/H. § szerinti elektronikus számla esetén a jogalap nélkül igénybe vett szolgáltatások ellenértékeként való zárolás esetén a zárolás pénztár általi megszüntetésével, illetve

c) a jogszabály erejénél fogva legkésőbb a zárolás kezdeményezésétől számított 181. napon.

(5) A tagsági jogviszony megszűnése esetén a zárolt összeg a tag (kedvezményezett), átlépés esetén az átvevő pénztár részére nem fizethető ki, illetve nem utalható át. Amennyiben a zárolás megszűnését követően marad fenn összeg, akkor az a tag követelése, amit a pénztár utólagos elszámolás keretében a tag (kedvezményezett), átlépés esetén az átvevő pénztár részére a zárolás megszűnését követő 15 napon belül kifizet, illetve átutal.

(6) A pénztár vagy az általa megbízott szolgáltató automatizált ellenőrzési rendszert működtethet. A kártya-elfogadó a finanszírozható termékekről számlát állít ki, amelyet a pénztár a (3) bekezdésben foglaltak szerint kiegyenlít.

Pénztári kártyával kapcsolatos költségek

24/J. § (1) A pénztári kártyával kapcsolatban felmerült költségeket a kártyaelfogadási szerződésben foglaltak szerint a pénztár, illetve a kártya elfogadó viseli. E költségekkel – a (2) bekezdésben foglaltakon kívül – a tag egyéni számlája nem terhelhető meg.

(2) A pénztári kártya kibocsátási költségével a tag egyéni számlája megterhelhető.

(3) A tag számára a pénztári kártya használatával történő szolgáltatás-igénybevétel nem járhat semmilyen többletköltséggel a más fizetési és elszámolási módokhoz képest.

Szolgáltatás-szervezés

24/K. § (1) A szolgáltatásszervező – a pénztár erre vonatkozó külön megbízása esetén – bizományosként eljárhat a szolgáltatási szerződések, a kártyaelfogadási

szerződés, valamint az elektronikus számlázással kapcsolatos szerződések megkötése érdekében. Ebben az esetben a szerződéseket a szolgáltatásszervező a saját nevében, a pénztár javára köti meg. A bizományi szerződésre egyebekben a Polgári Törvénykönyvről szóló 1959. évi IV. törvény (a továbbiakban: Ptk.) rendelkezései alkalmazandók, azzal, hogy a Ptk. 509. §-a (2) bekezdését csak a szerződés kifejezett ilyen értelmű rendelkezése esetén kell alkalmazni.

(2) A szolgáltatásszervező elláthatja az egészségpénztári szolgáltatók tevékenységének a szolgáltatókkal kötött szerződésben rögzített módon történő ellenőrzését a pénztár által meghatározott körben.

A kiegészítő egészségpénztári szolgáltatások szakmai ellenőrzési rendje

24/L. § (1) A Pénzügyi Szervezetek Állami Felügyelete – általános ellenőrzési jogköre keretében – ellenőrzi, hogy a pénztárak szolgáltatásait a jogszabályokban előírt rendelkezések szerint szervezik és finanszírozzák tagjaik részére.

(2) A pénztárak által nyújtott szolgáltatások szakmai ellenőrzésére az egészségpénztári szolgáltatóknál a szakmai tevékenységi engedélyt kiadó hatóság jogosult, saját tevékenységére vonatkozó szakmai ellenőrzési előírások szerint.

(3) Azon szolgáltatások, termékek szakmai ellenőrzését, amelyek minőségi tanúsítvánnyal válnak alkalmassá a pénztári szolgáltatásra, ezen tanúsítványok kiadására jogosult intézmények végzik, saját tevékenységükre vonatkozó szakmai ellenőrzési előírásaik szerint.”

Záró rendelkezések

10. §

Ez a rendelet 2008. január 1-jén lép hatályba.

11. §

E rendelet hatálybalépésével egyidejűleg hatályát veszti az önkéntes kölcsönös egészség- és öngégyező pénztárak által finanszírozható szolgáltatásokról szóló 263/2003. (XII. 24.) Korm. rendelet.

12. §

E rendelet 2008. január 6-án hatályát veszti.

Gyurcsány Ferenc s. k.,
miniszterelnök

**A Kormány
368/2007. (XII. 23.) Korm.
rendelete**

az önkéntes kölcsönös nyugdíjpénztárak befektetési és gazdálkodási szabályairól szóló 281/2001. (XII. 26.) Korm. rendelet módosításáról

Az Önkéntes Kölcsönös Biztosító Pénztárakról szóló 1993. évi XCVI. törvény 78. § (1), (3) és (5) bekezdéseiben foglalt felhatalmazás alapján, az Alkotmány 35. §-a (1) bekezdésének *b*) pontban foglalt feladatkörében a Kormány a következőket rendeli el:

1. §

Az önkéntes kölcsönös nyugdíjpénztárak befektetési és gazdálkodási szabályairól szóló 281/2001. (XII. 26.) Korm. rendelet (a továbbiakban: Nybr.) 5. §-ának (3) bekezdése helyébe a következő rendelkezés lép:

„(3) A pénztár a hozamráta-számításhoz a pénzforgalmi számláján és a befektetési számláján történő pénzmozgásokról olyan nyilvántartást köteles vezetni, amely alapján a befektetésekkel kapcsolatos pénzáramlások napi szinten – legalább az (1) bekezdésnek megfelelő részletettséggel – elkülöníthetők az egyéb be- és kifizetésektől. Ezen nyilvántartás vezetése az elszámolóegységen alapuló nyilvántartási rendszer esetében nem kötelező.”

2. §

Az Nybr. 7. §-a helyébe a következő rendelkezés lép:

„7. § (1) Amennyiben a pénztár választható befektetési portfóliós rendszert működtet, e rendeletnek a pénztárak fedezeti tartalékának egyéni számlák tartalékára vonatkozó rendelkezéseit a választható portfóliók mindegyikére alkalmazni kell.

(2) A választható portfóliós rendszert működtető pénztár a választható portfólióinak egymás közötti, valamint a választható portfóliói és a függő tételek közötti értékpapír átvezetés során a portfóliók egymás közötti ügyleteinél az ügylet kötésekor alkalmazott eljárást a választható portfóliós szabályzatban kell rögzítenie. A szabályzatnak tartalmaznia kell az átvezetésre kerülő értékpapírok kiválasztásának elveit, módszereit, a döntésre jogosultak körének meghatározását, az átvezetéssel kapcsolatos tájékoztatási kötelezettséget és az átvezetés elszámolásának folyamatát. Az értékpapír átvezetések során az átvezetési ár meg kell, hogy egyezzen az aznapi, e rendelet 3. számú melléklete alapján megállapított piaci eszközértékkel. Portfóliók közötti átvezetésre csak az indokolt és szükséges mértékben lehet mód, az átvezetés nem irányulhat valamely portfólió tudatos előnyhöz juttatására.”

3. §

Az Nybr. 11. §-ának (3) bekezdése helyébe a következő rendelkezés lép:

„(3) A pénztár tulajdonában lévő értékpapírok kizárólag a letétkezelőnél helyezhetők el, kivéve az óvadékba helyezett értékpapírok esetét. A fel nem használt óvadékok kizárólag a letétkezelőhöz lehet szállítani, transzferálni. Nem transzferálható értékpapírok esetében a pénztár tulajdonában lévő értékpapírokat olyan módon kell elhelyezni, hogy a letétkezelő a 13. § (1) bekezdésében meghatározott feladatainak folyamatosan és maradéktalanul eleget tudjon tenni, ideértve azt az esetet is, amikor a Felügyelet intézkedése következtében szükségessé válik az értékpapír zárolása.”

4. §

(1) Az Nybr. 13. §-ának (1) bekezdése a következő l) ponttal egészül ki:

(A pénztári letétkezelő az alábbi feladatokat együttesen látja el:)

„l) elvégzi az elszámolóegységek számának és árfolyamának megállapítását.”

(2) Az Nybr. 13. §-a a következő (4)–(5) bekezdéssel egészül ki:

„(4) A pénztár a pénztári eszközök piaci értékének és az elszámolóegységek árfolyamának a meghatározásához szükséges adatokról (többek között az ingatlanokról, árukról, házipénztár és a bankszámla egyenlegéről, úton lévő pénzeszközökről, bankbetétek és azok kamatáról, vagyonekezelési díjról és annak számításáról, portfóliók közötti átvételekről) és az azokban bekövetkezett változásokról a tárgynapot követő első munkanapon teljeskörűen tájékoztatja a letétkezelőt. Ez az előírás a (3) bekezdésben meghatározott kötelezettségekre nem vonatkozik.

(5) Az elszámolóegységek számát két tizedesjegyig kell figyelembe venni. Az elszámolóegységek árfolyamát hat tizedesjegyig kell számítani, illetve nyilvántartani.”

5. §

Az Nybr. a következő 13/A. §-sal egészül ki:

„13/A. § (1) Az elszámolóegységekre épülő nyilvántartási rendszert működtető pénztárnak a vagyonekezelő, a letétkezelő és a pénztár közötti adatszolgáltatás, az egyeztetés, az eltérések kezelése részletes eljárási szabályait háromoldalú szerződésben kell meghatározni. Ezen dokumentumokban ki kell térni az üzleti titok megtartásának és a felelősségvállalásnak a szabályaira is.

(2) Az elszámolóegységekre épülő nyilvántartási rendszert működtető pénztárnak e rendszer alkalmazásának első évében részletes tájékoztatót kell adnia tagjai részére annak működéséről.”

6. §

Az Nybr. 15. §-ának (3) bekezdése helyébe a következő rendelkezés lép:

„(3) A befektetések vagyonarányos költségei között számolhatók el a pénztári eszközök befektetését – részben vagy egészben – saját maga kezelő pénztárnál az e tevékenységet kizárólagosan végző, munkaviszony keretében foglalkoztatott személyek alkalmazásából fakadó személyi jellegű költségek és azok közterhei, a teljes pénztári vagyon és a saját kezelésű vagyon arányában. Erről a pénztárnak a hozamfelosztási szabályzatában kell rendelkeznie. Amennyiben a pénztár saját kezelésű vagyonrésze az 5 milliárd forintot meghaladja, akkor a fenti költségek teljes egészében elszámolhatók a befektetések vagyonarányos költségei között. A befektetések vagyonarányos költségei között számolhatók el a pénztár ingatlanbefektetéseivel kapcsolatban felmerülő ingatlanértékeléssel és műszaki ellenőri tevékenységgel kapcsolatos költségek és ráfordítások. A pénztár nem számolhatja el a befektetések vagyonarányos költségei között a meg nem valósult ingatlanbefektetés előkészítésével kapcsolatos költségeket és ráfordításokat.”

7. §

Az Nybr. 16. § (1) bekezdésének a) pontja helyébe a következő rendelkezés lép:

(A pénztár befektetési politikáját az igazgatótanács alakítja ki. A befektetési politika kötelező tartalmi elemei a következők:)

„a) a pénztári vagyon befektetésének célja, alapelvei, a befektetési politikában érvényre juttatandó pénztártagi és pénztári érdekek, ingatlanbefektetéssel rendelkező pénztár esetén az ingatlanokkal kapcsolatos pénztári stratégia meghatározása,”

8. §

Az Nybr. 20/A. §-ának (1) bekezdése a következő szöveggel egészül ki:

„A pénztár megvásárolhatja az ingatlant akkor is, amennyiben azt telki szolgálat terheli.”

9. §

(1) Az Nybr. 20/B. §-ának (1) bekezdése helyébe a következő rendelkezés lép:

„(1) Az Öpt. 38/A. § (6) bekezdése alapján a pénztárnak ingatlanértékelő személyt vagy szervezetet kell megbízni, melyeknek feladata a pénztár tulajdonában lévő ingatlanok értékének rendszeres megállapítása. A megbízás legfeljebb ötéves időtartamra szólhat. A megbízott sze-

mélynek vagy szervezetnek függetlennek kell lennie a pénztár szervezetétől és nem lehet érdekelt a pénztár befektetéseiben. A pénztárral egyidejűleg csak egy ingatlan-értékelő állhat megbízási jogviszonyban. A megbízás érvényességéhez a letétkezelőnek a Polgári Törvénykönyvről szóló 1959. évi IV. törvény 215. §-ának (1) bekezdése szerinti beleegyezése, továbbá a Felügyelet jóváhagyása szükséges.”

(2) Az Nybr. 20/B. §-a a következő (4)–(6) bekezdéssel egészül ki:

„(4) Nem lehet a pénztár ingatlanértékelője az a személy vagy társaság, aki, vagy amely a pénztár ingatlanfejlesztőjével, ingatlankezelőjével, ingatlanüzemeltetőjével szerződéses kapcsolatban áll.

(5) A pénztár tulajdonában lévő ingatlanok értékelése

- a) piaci összehasonlításon alapuló módszerrel,
- b) hozamszámításon alapuló módszerrel, vagy
- c) újraelőállítási költségen alapuló módszerrel

történhet azzal, hogy az értékelési módszer választását részletesen indokolni kell és a továbbiakban – a (6) bekezdésben foglaltak kivételével – minden időszakban ugyan ezen módszerrel kell az adott ingatlan esetében elvégezni.

(6) Az (5) bekezdés szerint kiválasztott és alkalmazott értékelési módszert akkor kell megváltoztatni, ha az ingatlanértékelő úgy ítéli meg, hogy ez a továbbiakban már nem alkalmas az ingatlan piaci értékének becslésére, és egy másik módszer alkalmazása a korábbiaknál pontosabb becslést eredményez. Ez esetben az adott ingatlanra alkalmazott értékelési módszer megváltoztatásának indokait az értékelési szakvéleményben részletesen be kell mutatni.”

10. §

(1) Az Nybr. 20/C. §-ának (1) bekezdése helyébe a következő rendelkezés lép:

„(1) Az ingatlanértékelő az ingatlanértékelés során szakvéleményében

a) meghatározza az ingatlan megvásárlásakor a kifizethető legmagasabb összeget;

b) meghatározza az ingatlan eladásakor az elfogadható legalacsonyabb összeget;

c) meghatározza a pénztár tulajdonában álló ingatlanok forgalmi értékét évente legalább egyszer, az éves pénztári beszámoló fordulónapjára vonatkozóan;

d) meghatározza az építés, fejlesztés alatt álló ingatlanok értékét, egyúttal ellenőrzi a kivitelezési, hasznosítási terv teljesítését;

e) meghatározza bérbeadás esetén, az elfogadható legkisebb bérleti díjat,

f) ellenőrizhető módon feltünteti a felhasznált adatokat és azok forrását, valamint jelzi, ha valamely, az ingatlan értékelését befolyásoló körülmény megítéléséhez szükséges információhoz nem fér hozzá,

g) részletesen és ellenőrizhető módon bemutatja az értékelési módszertan lépéseit és az elvégzett számításokat,

h) ismerteti az ingatlanra vonatkozó, ingatlan-nyilvántartásban szereplő leírást (ideértve a még be nem jegyzett, széljegyként feltüntetett beadványok tartalmát), az ingatlan földrajzi és gazdasági környezetét, valamint – adatokkal alátámasztva – az ingatlanpiaci körülményeket,

i) ismerteti az ingatlan műszaki jellemzőit, és

j) mellékletként becsatolja az ingatlan-nyilvántartásban szereplő leírás harminc napnál nem régebbi, az ingatlan-nyilvántartásról szóló 1997. évi CXLI. törvény 68. §-ának megfelelő hiteles másolatát, mindazon megállapodások, okiratok másolatát, amelyek az ingatlan jogi helyzetének megítéléséhez szükségesek, illetve amelyek az ingatlanértékelés során figyelembevételre kerültek, tekintet nélkül arra, hogy azok az ingatlan-nyilvántartási bejegyzés alapját képezték-e.”

(2) Az Nybr. 20/C. §-a a következő (4)–(5) bekezdéssel egészül ki:

„(4) Az (1) bekezdésben foglaltak szerint elkészített szakvélemények közötti időben készülő ingatlanértékelés alátámasztására az ingatlanértékelő egyszerűsített szakvéleményt készíthet, melyben mindazon jellemzők, adatok, dokumentumok esetében, amelyek a legutóbbi szakvéleményben foglaltakhoz képest változatlanok, egyértelműen és azonosítható módon hivatkozik a legutóbbi ingatlanértékelés megállapításaira és a megállapítások alátámasztására.

(5) A pénztár ingatlan adásvételére és bérbeadására vonatkozó szabályok:

a) ingatlan megvásárlásakor a vételár nem haladhatja meg az ingatlanértékelő által meghatározott, ingatlanért kifizethető legmagasabb összeget,

b) ingatlan értékesítése esetén az eladási ár nem lehet kevesebb, mint az ingatlanértékelő által megállapított legalacsonyabb összeg, illetve

c) az ingatlan bérbeadásakor a bérleti díj nem lehet kevesebb, mint az ingatlanértékelő által megállapított legkisebb bérleti díj.”

11. §

Az Nybr. a 20/D. §-t követően a következő 20/E–20/F. §-sal egészül ki:

„20/E. § (1) Nem bízható meg ingatlanfejlesztéssel, ingatlanüzemeltetéssel, ingatlankezeléssel az a gazdasági társaság,

a) amelynek befolyásoló részesedéssel rendelkező tulajdonosa, vezető tisztségviselője vagy ezek Öpt. 2. § (4) bekezdésének a) pontja szerinti közeli hozzátartozója a pénztár alkalmazottja, megbízottja vagy a pénztár vezető tisztségviselője vagy ezek Öpt. 2. § (4) bekezdésének a) pontja szerinti közeli hozzátartozója;

b) amely ellen csőd- vagy felszámolási eljárás van folyamatban, amellyel szemben az üzletmenet-kihelyezést megelőző 2 évben csődeljárást folytattak le, vagy amely végelszámolási eljárás alatt áll;

c) amelynek befolyásoló részesedéssel rendelkező tulajdonosa, vezető tisztségviselője vagy ezek Öpt. 2. § (4) bekezdésének a) pontja szerinti közeli hozzátartozója a pénztár ingatlanértékelője, műszaki ellenőre annak alkalmazottja vagy az ingatlanértékelő vezető tisztségviselője vagy ezek Öpt. 2. § (4) bekezdésének a) pontja szerinti közeli hozzátartozója.

(2) Amennyiben a pénztári ingatlanfejlesztő, ingatlanüzemeltető, ingatlankezelő a jogszabályi feltételeknek nem felel meg, a pénztár köteles az üzletmenet-kihelyezésre vonatkozó szerződést azonnali hatállyal felmondani, és a Felügyeletet a felmondástól számított 15 napon belül értesíteni.

(3) Amennyiben az ingatlanfejlesztéssel, ingatlanüzemeltetéssel, ingatlankezeléssel megbízott gazdasági társaságban a pénztár önállóan, vagy más önkéntes kölcsönös biztosító pénztárral, vagy magánnyugdíjpénztárral közösen 100%-os tulajdonrészrel rendelkezik, akkor az (1) bekezdés a) pontjában foglaltakat nem kell alkalmazni.

20/F. § A pénztár ingatlankezelőjének ingatlankezelői szakképesítéssel kell rendelkeznie. Amennyiben az ingatlankezelést jogi személy végzi, akkor az ingatlankezelő legalább egy alkalmazottjának kell rendelkeznie ingatlankezelői szakképesítéssel.”

12. §

Az Nybr. 25. §-ának (3) bekezdése helyébe a következő rendelkezés lép:

„(3) A pénztár tájékoztatóiban, hirdetéseiben és bármilyen adat, információ nyilvánosságra hozatala esetén a saját vagy más pénztár teljesítményére vonatkozóan megtévesztésre alkalmas módon adatokat, információkat nem közölhet. Amennyiben a közlés hozamrátát, illetve hozam mértékére való hivatkozást tartalmaz (ide nem értve a kötelező nyilvánosságra hozatal során történő hozamráta közlést), akkor az elmúlt 5 naptári év átlagos hozamát (hozamrátáját) is fel kell tüntetni, a többi hozamrátával azonos méretben. Az átlagos hozam a nyilvánosságra hozatalt megelőző 5 teljes naptári évre vonatkozó, hivatalosan közzétett pénztári szintű nettó éves hozamráta mértani átlaga alapján számítandó. Amennyiben az adott pénztár alapítási időpontja miatt 5 teljes naptári évre vonatkozó hozam nem áll rendelkezésre, akkor a pénztár alapítása óta eltelt teljes naptári évek fenti módszerrel számított átlagos hozamát kell megjelölni, annak feltüntetésével, hogy az mely időszak adataiból került számításra. Amennyiben a pénztár a hozamát más, előre kiválasztott pénztárakkal, csoporttal kívánja összevetni, akkor az összehasonlításhoz a kiválasztott pénztárakra, csoportra is be kell mutatni az elmúlt 5 év fentiek szerint számított vagyonnal súlyozott átlagos hozamát. Csoporttal való összehasonlítás esetében a nyilvánosságra hozatal során a csoport kiválasztási elvét is definiálni kell. Választható portfóliós rendszer működtetése esetén az egyes portfóliókra vonatkozó 5 éves átlagos

hozamrátákat is közölni kell, a többi hozamrátával azonos méretben. Amennyiben – a választható portfóliós rendszer indulási időpontjából adódóan – az 5 éves hozam számításához nem áll rendelkezésre választható portfóliónkénti hozam, akkor az indulás előtti évekre vonatkozóan az átlagos hozam számításához – minden portfólió tekintetében – a pénztári szintű nettó hozamot kell alkalmazni.”

13. §

Az Nybr. 28. §-a a következő (4) bekezdéssel egészül ki:

„(4) Amennyiben a pénztár elszámolóegységre épülő nyilvántartási rendszert működtet, akkor a (2) bekezdésben lévő előírásokat az egyéni számlák, illetve a függő számlákhoz kapcsolódó portfólió vonatkozásában nem kell alkalmazni.”

14. §

(1) Az Nybr. 29/A. §-ának (1) bekezdése helyébe a következő rendelkezés lép:

„(1) Az egyéni nyugdíjszámlán nyilvántartott összeg egy részének felvétele esetén [Öpt. 47. § (4) bekezdés b) pont], amennyiben a kifizetési kérelem összege nem haladja meg az egyéni nyugdíjszámlán nyilvántartott tagi kölcsön összegével, illetve tagi lekötés összegének kétszeresével csökkentett összeg 90%-át, akkor a kérelemben meghatározott összeget a bejelentés napjától számított 15 napon belül kell kifizetni. A teljes összeg felvétele esetén, illetve olyan részfelvétel esetében, amikor a felvenni kívánt összeg a 90%-ot meghaladja, akkor az összeg 90%-ának átutalását, kifizetését legkésőbb a bejelentés napjától számított 15 napon belül kell elvégezni. A pénztár a hátralévő összeg átutalását, kifizetését legkésőbb a bejelentés negyedévét követő 50 napon belül végzi el. Az elszámolóegységre épülő nyilvántartási rendszert működtető pénztárak az egyéni nyugdíjszámlán nyilvántartott összeg egy részének felvétele esetén [Öpt. 47. § (4) bekezdés b) pont], a kérelemben meghatározott összeget az ott megjelölt fordulónapot követő 8 munkanapon belül kell kifizetni. Amennyiben a kérelemben a tag fordulónapot nem jelöl meg, akkor a pénztár legkésőbbi fordulónapként a kézhezvételt követő 10. munkanapot veheti figyelembe.”

(2) Az Nybr. 29/A. §-a a következő (3)–(4) bekezdéssel egészül ki:

„(3) Az elszámolóegységes rendszerre épülő nyilvántartást vezető pénztárak esetén a tagsági jogviszony megszűnésének legkésőbbi napja – amennyiben a megszűnés igazolására vonatkozó bejelentés a hónap fordulónapját megelőzően 10 munkanappal beérkezett a pénztárhoz – az igazolásban meghatározott fordulónapot magában foglaló hónap utolsó napja. Ha az – ugyanezen időszakban bejelentett – igazolás nem tartalmaz fordulónapot, akkor a tag-

sági jogviszony megszűnésének napja a bejelentés napját magában foglaló hónap utolsó napja. A hónap utolsó 10 munkanapján beérkező igazolás alapján a pénztár a tag tagsági jogviszonyát a pénztár szabályzata szerint a bejelentés hónapjának, vagy a következő hónap fordulónapjával szünteti meg.

(4) Az elszámolóegységes rendszerre épülő nyilvántartást vezető pénztár a tagsági jogviszonyukat megszüntető tagok, részki fizetés esetén a részki fizetéssel érintett, illetve portfólióváltás esetén a portfóliót váltó tagok elszámolóegységeinek számáról a fordulónapot követő második munkanapig tájékoztatja a letétkezelőt. A részletszabályokat a háromoldalú szerződésben kell rendezni.”

15. §

(1) Az Nybr. 30. §-ának (1) bekezdése helyébe a következő rendelkezés lép:

„(1) A pénztár köteles a pénztártag egyéni számlájának tárgyévi alakulásáról, valamint annak tárgyévi végi egyenlegéről számlaértesítőt küldeni a pénztártag részére évente legalább egy alkalommal, legkésőbb a tárgyévet követő év június 30-ig, a tárgyévi elszámolóegységre épülő rendszert alkalmazó pénztár esetén a tárgyévet követő év február 28-ig.”

(2) Az Nybr. 30. §-a a következő (2)–(3) bekezdéssel egészül ki, egyidejűleg a jelenlegi (2)–(4) bekezdések számozása (4)–(6) bekezdésre változik:

„(2) A pénztártagnak küldött számlaértesítőnek, amennyiben a pénztár nem működtet elszámolóegységen alapuló nyilvántartási rendszert, legalább tartalmaznia kell a következőket:

- a) a pénztár elérhetőségeit,
- b) a tag azonosítására szolgáló adatokat,
- c) a tag tagsági jogviszonyának kezdetét,
- d) a tagdíjjellegű bevételek pénztári tartalékok közötti felosztásának tárgyévi arányszámait, esetleges változásait,
- e) a tárgyévi nyitó egyenleget vagy a más pénztárból áthozott követelést,
- f) a tárgyévi beérkezett, a tag által fizetett tagdíjat, a munkáltatói hozzájárulást, az egyéni számlán jóváírt tagdíjjellegű bevételeket összesen,
- g) a tárgyévi beérkezett rendszeres és eseti támogatást, adományt,
- h) a tárgyévi beérkezett, egyéni számlán jóváírt, kedvezményezett (örökös) jövedelmét áthozott követelést (jóváírt egyéb bevételek),
- i) a tárgyévi beérkezett és jóváírt egyéb bevételek (pl. átcsoportosítások) és ráfordítások egyenlegét,
- j) a befektetési tevékenység eredményét (befektetési tevékenység egyéni számlára jutó nettó hozambevételei),
- k) a választható befektetési portfólió váltási költségeit,
- l) a tagi követelés nyilvántartási záró értékét (piaci értékét),
- m) az értékelési különbözetet,

n) a tag által választott befektetési portfólió(k) megnevezését,

o) a tagsági jogviszony kezdetétől felhalmozott hozam mértékét,

p) a Felügyelet internetes honlapjának címét azzal a megjegyzéssel, hogy azon a pénztárak működését, működésének eredményeit bemutató, összehasonlítható adatok is találhatóak,

q) a tag nyilatkozata alapján az adóhatóság által átutalt összeget,

r) a tagi lekötés összegét,

s) a tagi kölcsön tárgyévi december 31-én fennálló összegét,

t) az egyéni nyugdíjszámláról történt hozamkifizetés összegét,

u) az egyéni nyugdíjszámláról történt tőkefizetés összegét.

(3) A pénztártagnak küldött számlaértesítőnek, amennyiben a pénztár elszámolóegységen alapuló nyilvántartási rendszert működtet, legalább tartalmaznia kell a következőket:

a) a pénztár elérhetőségeit,

b) a tag azonosítására szolgáló adatokat,

c) a tag tagsági jogviszonyának kezdetét,

d) a tagdíjjellegű bevételek pénztári tartalékok közötti felosztásának tárgyévi arányszámait, esetleges változásait,

e) a tárgyévi nyitó egyenleget vagy a más pénztárból áthozott követelést, elszámolóegységek nyitó darab számát, elszámolóegységek nyitó árfolyamát,

f) a tárgyévi beérkezett, a tag által fizetett tagdíjat, a munkáltatói hozzájárulást, az egyéni számlán jóváírt tagdíjjellegű bevételeket összesen,

g) a tárgyévi beérkezett rendszeres és eseti támogatást, adományt,

h) a tárgyévi beérkezett, egyéni számlán jóváírt, kedvezményezett (örökös) jövedelmét áthozott követelést (jóváírt egyéb bevételek),

i) a tárgyévi beérkezett és jóváírt egyéb bevételek (pl. átcsoportosítások) és ráfordítások egyenlegét,

j) a befektetési tevékenység eredményét,

k) a választható befektetési portfólió váltási költségeit,

l) a tagi követelés nyilvántartási záró értékét (piaci értékét), elszámolóegységek záró darab számát, elszámolóegységek záró árfolyamát,

m) a tag által választott befektetési portfólió(k) megnevezését,

n) a tagsági jogviszony kezdetétől felhalmozott hozam mértékét,

o) a Felügyelet internetes honlapjának címét azzal a megjegyzéssel, hogy azon a pénztárak működését, működésének eredményeit bemutató, összehasonlítható adatok is találhatóak,

p) a tag nyilatkozata alapján az adóhatóság által átutalt összeget,

q) a tagi lekötés összegét,

r) a tagi kölcsön tárgyév december 31-én fennálló összegét,

s) az egyéni nyugdíjszámláról történt hozamkifizetés összegét,

t) az egyéni nyugdíjszámláról történt tőkekifizetés összegét.”

16. §

Az Nybr. a 30/A. §-t követően a következő 30/B. §-sal egészül ki:

„30/B. § Az Öpt. 64/C. §-ában meghatározott adatszolgáltatást a pénztáraknak az 5. számú mellékletben meghatározott formátumban kell teljesíteniük. Az adatszolgáltatást az Öpt. 18/A. §-ának (1) bekezdésben meghatározott szolgáltatás 2007. év december 31. utáni első alkalommal történő nyújtásának hónapját követő hónap utolsó napjáig, valamint ezt követően a tárgyévet követő év február 15-éig kell elektronikus úton megküldeni a Felügyelet részére.”

17. §

Az Nybr. 1. számú mellékletének 6. pontja helyébe a következő rendelkezés lép:

„6. A pénztári portfólió terhére a Tpt.-nek az értékpapír-kölcsönzésre vonatkozó szabályainak betartásával értékpapír-kölcsönzési ügylet köthető, ezen ügyletek összértéke nem haladhatja meg a befektetett pénztári eszközök 30%-át. A pénztári befektetési portfólióban csak értékpapírok kölcsönadása lehetséges, kölcsönvétele nem. Az értékpapír-kölcsönzési ügylet futamideje egy évnél hosszabb nem lehet, az ügylethez kapcsolódóan megfelelő óvadékot kell kikötni. Értékpapír-kölcsönzési ügylet esetében óvadékként csak olyan befektetési eszközök szolgálhatnak, amelyek megszerzését a jogszabályok és a pénztár befektetési politikája lehetővé teszik. A pénztár által kölcsönadott értékpapírok a pénztári portfólióból kikerülnek, ugyanakkor a befektetési korlátozások ellenőrzése során úgy kell őket figyelembe venni, mintha továbbra is a pénztári portfólió részét képeznék.”

18. §

Az Nybr. 2. számú mellékletének 7. pontja helyébe a következő rendelkezés lép:

„7. Magyarországon bejegyzett, származtatott ügyletekbe befektető alap befektetési jegyének, illetve a külföldön bejegyzett és a kibocsátás országában származtatott ügyletekbe befektető alapnak minősülő befektetési alap jegyének – kivéve a származtatott alapnak minősülő garantált alapok jegyeit – együttes aránya nem haladhatja meg a befektetett pénztári eszközök 5%-át. Magyarországon bejegyzett kockázatitőke-alap jegyének, illetve külföldön

bejegyzett és a kibocsátás országában kockázatitőke-alapnak minősülő alap jegyének együttes aránya nem haladhatja meg a befektetett pénztári eszközök 5%-át. Egy kockázatitőke-alap által kibocsátott jegyek aránya nem haladhatja meg a befektetett pénztári eszközök 2%-át.”

19. §

Az Nybr. 3. számú melléklete II. Értékelési szabályok részének 11. pontja helyébe a következő rendelkezés lép:

„11. *Ingatlan*: az ingatlanokat a pénztár által meghatározott fordulónapra, de legalább az üzleti év fordulónapjára, 3 hónapnál nem régebbi, a pénztártól független ingatlanértékelő által készített értékbecslés alapján kell értékelni. Az ingatlan beszerzésének évében a pénztár az ingatlan könyv szerinti értéken is értékelheti. Az ingatlanértékelő által végzett értékbecslések között végzett ingatlan beruházást könyv szerinti értéken kell értékelni.”

20. §

Az Nybr. 4. számú mellékletének „A. A pénztárak hozamrátáinak, referenciaindex-hozamainak számítása:” részének „1. A pénztár hozamrátái.” pontja a következő f) ponttal egészül ki:

„f) Az elszámolóegységekre épülő nyilvántartási rendszer esetén a nettó hozamrátát az adott időszak nyitó és záró elszámolóegység árfolyamának növekménye alapján kell számítani. A bruttó hozamráta számítása során az adott időszakban elszámolt befektetési vagyonarányos költségek arányát a portfólió adott időszak alatti napi bruttó piaci értékeinek számtani átlagára vetítve meg kell határozni, majd ezzel a nettó hozamráta értékét növelni.”

21. §

Az Nybr. az e rendelet 1. számú mellékletében szereplő 5. számú melléklettel egészül ki.

22. §

- (1) E rendelet 2008. január 1-jén lép hatályba.
- (2) E rendelet hatálybalépésével egyidejűleg hatályát veszti az Nybr. 2. számú mellékletének 5. pontja.
- (3) E rendelet 2008. január 6-án hatályát veszti.

Gyurcsány Ferenc s. k.,
miniszterelnök

1. számú melléklet a 368/2007. (XII. 23.) Korm. rendelethez

„5. számú melléklet a 281/2001. (XII. 26.) Korm. rendelethez

A nemi hovatartozás miatt eltérő mértékű, típusú vagy formájú pénztári szolgáltatások alapjául szolgáló statisztikák bemutatása

Sorszám	PSZÁF kód	A szolgáltatás megnevezése	A nemi hovatartozás miatt a szolgáltatásban alkalmazott eltérés formája (pl. eltérő járadékösszeg)	Az eltérő szolgáltatás alapjául szolgáló paraméter(ek) megnevezése és nemek szerinti eltérése az egyes korcsoportokban (a nőkre jellemző átlagos paraméterérték osztva a férfiakra jellemző átlagos paraméterértékkel, %-ban)																				Egyéb, életkor szerint nem különböző paraméter		A statisztika forrása	Mód	
				0-4 év	5-9 év	10-14 év	15-19 év	20-24 év	25-29 év	30-34 év	35-39 év	40-44 év	45-49 év	50-54 év	55-59 év	60-64 év	65-69 év	70-74 év	75-79 év	80-84 év	85-89 év	90-94 év	95-100 év	megnevezése	nemek szerinti eltérése (nő/ffi, %-ban)			
				3	4	5	6	7	8	9	10	11	12	13	14	15	16	17	18	19	20	21	22					23
		1	2	3	4	5	6	7	8	9	10	11	12	13	14	15	16	17	18	19	20	21	22	23	24	25	26	
		a	b	c	d	e	f	g	h	i	j	k	l	m	n	o	p	q	r	s	t	u	v	w	x	y	z	
001																												
002																												
003																												
004																												

**A Kormány
369/2007. (XII. 23.) Korm.
rendelete**

**a magánnyugdíjpénztárak befektetési
és gazdálkodási tevékenységéről szóló
282/2001. (XII. 26.) Korm. rendelet módosításáról**

A magánnyugdíjról és a magánnyugdíjpénztárakról szóló 1997. évi LXXXII. törvény 134. § (1) bekezdésének *a), b), f), h), k), l)* és *m)* pontjaiban foglalt felhatalmazás alapján, figyelemmel a 68. § (2), (7) bekezdésére, az Alkotmány 35. §-a (1) bekezdésének *b)* pontban foglalt feladatkörében a Kormány a magánnyugdíjpénztárak befektetési és gazdálkodási tevékenységéről a következőket rendeli el:

1. §

A magánnyugdíjpénztárak befektetési és gazdálkodási tevékenységéről szóló 282/2001. (XII. 26.) Korm. rendelet (a továbbiakban: Br.) 5. § (3) bekezdésének helyébe a következő rendelkezés lép:

„(3) A pénztár a hozamráta-számításhoz a pénzforgalmi számláján és a befektetési számláján történő pénzmozgásokról olyan nyilvántartást köteles vezetni, amely alapján a befektetésekkel kapcsolatos pénzáramlások napi szinten, legalább az (1) bekezdésnek megfelelő részletettségű elkülöníthetők az egyéb be- és kifizetésektől. Ezen nyilvántartás vezetése az elszámolóegységen alapuló nyilvántartási rendszer esetében nem kötelező.”

2. §

(1) A Br. 11. §-a a következő (6) bekezdéssel egészül ki, egyidejűleg a jelenlegi (6) bekezdés számozása (7) bekezdésre változik:

„(6) A befektetések vagyonarányos költségei között számolhatók el a pénztár ingatlanbefektetéseivel kapcsolatban felmerülő ingatlanértékeléssel és műszaki ellenőri tevékenységgel kapcsolatos költségek és ráfordítások. A pénztár nem számolhatja el a befektetések vagyonarányos költségei között a meg nem valósult ingatlanbefektetés előkészítésével kapcsolatos költségeket és ráfordításokat.”

(2) A Br. 11. §-a a következő (8) bekezdéssel egészül ki:

„(8) A választható portfóliós rendszert működtető pénztár a választható portfólióinak egymás közötti, valamint a választható portfóliói és a függő tételek közötti értékpapír átvezetés során a portfóliók egymás közötti ügyleteinél az ügylet kötésekor alkalmazott eljárást a választható portfóliós szabályzatban kell rögzítenie. A szabályzatnak tartalmaznia kell az átvezetésre kerülő értékpapírok kiválasztásának elveit, módszereit, a döntésre jogosultak körének

meghatározását, az átvezetéssel kapcsolatos tájékoztatási kötelezettséget és az átvezetés elszámolásának folyamatát. Az értékpapír átvezetések során az átvezetési ár meg kell, hogy egyezzen az aznapi, e rendelet 3. számú melléklete alapján megállapított piaci eszközértékkel. Portfóliók közötti átvezetésre csak az indokolt és szükséges mértékben lehet mód, az átvezetés nem irányulhat valamely portfólió tudatos előnyhöz juttatására.”

3. §

(1) A Br. 13. §-ának (1) bekezdése a következő *l)* ponttal egészül ki:

(A pénztári letétkezelő az alábbi feladatokat együttesen látja el:)

„*l)* elvégzi az elszámolóegységek számának és árfolyamának megállapítását.”

(2) A Br. 13. §-ának (3) bekezdése helyébe a következő rendelkezés lép:

„(3) A pénztár tulajdonában lévő értékpapírok kizárólag a letétkezelőnél helyezhetők el, kivéve az óvadékba helyezett értékpapírok esetét. A fel nem használt óvadékot kizárólag a letétkezelőhöz lehet szállítani, transzferálni. Nem transzferálható értékpapírok esetében a pénztár tulajdonában lévő értékpapírokat olyan módon kell elhelyezni, hogy a letétkezelő az (1) bekezdésben meghatározott feladatainak folyamatosan és maradéktalanul eleget tudjon tenni, ideértve azt az esetet is, amikor a Felügyelet intézkedése következtében szükségessé válik az értékpapír zárolása.”

(3) A Br. 13. §-a a következő (6)–(7) bekezdéssel egészül ki:

„(6) A pénztár a pénztári eszközök piaci értékének és az elszámolóegységek árfolyamának a meghatározásához szükséges adatokról (többek között az ingatlanokról, áruk-ról, házipénztár és a bankszámla egyenlegéről, úton lévő pénzeszközökről, bankbetétek és azok kamatáról, vagyonekezelési díjról és annak számításáról, portfóliók közötti átvezetésekről) és az azokban bekövetkezett változásokról a tárgynapot követő első munkanapon teljeskörűen tájékoztatja a letétkezelőt. Ez az előírás nem vonatkozik a (2) bekezdésben meghatározott kötelezettségre.

(7) Az elszámolóegységek számát két tizedesjegyig kell figyelembe venni. Az elszámolóegységek árfolyamát hat tizedesjegyig kell számítani, illetve nyilvántartani.”

4. §

A Br. a következő 13/A. §-sal egészül ki:

„13/A. § (1) Az elszámolóegységekre épülő nyilvántartási rendszert működtető pénztárnak a vagyonekezelő, a letétkezelő és a pénztár közötti adatszolgáltatás, az egyeztetés, az eltérések kezelése részletes eljárási szabályait háromoldalú szerződésben kell meghatározni. Ezen doku-

mentumokban ki kell térni az üzleti titok megtartásának és a felelősségvállalásnak a szabályaira is.

(2) Az elszámolóegységekre épülő nyilvántartási rendszert működtető pénztárnak e rendszer alkalmazásának első évében részletes tájékoztatót kell adnia tagjai részére annak működéséről.”

5. §

Az Br. 16/A. §-ának (1) bekezdése a következő szövegrésszel egészül ki:

„A pénztár megvásárolhatja az ingatlant akkor is, amennyiben azt telki szolgálat terheli.”

6. §

(1) A Br. 16/B. §-ának (1) bekezdése helyébe a következő rendelkezés lép:

„(1) Az Mpt. 66. § (5) bekezdése alapján a pénztárnak ingatlanértékelő személyt, vagy szervezetet kell megbízni, melyeknek feladata a pénztár tulajdonában lévő ingatlanok értékének rendszeres megállapítása. A megbízás legfeljebb ötéves időtartamra szólhat. A megbízott személynek, illetve szervezetnek függetlennek kell lennie a pénztár szervezetétől és nem lehet érdekelt a pénztár befektetéseiben. A pénztárral egyidejűleg csak egy ingatlanértékelő állhat megbízási jogviszonyban. A megbízás érvényességéhez a letétkezelőnek a Polgári Törvénykönyvről szóló 1959. évi IV. törvény 215. §-ának (1) bekezdése szerinti beleegyezése, továbbá a Felügyelet jóváhagyása szükséges. Amennyiben a pénztári portfólió csak 10 millió forint bekerülési érték alatti, követelés fejében átvett, be nem sorolt eszközként nyilvántartott ingatlan(oka)t tartalmaz, akkor ingatlanértékelő megbízása nem kötelező.”

(2) A Br. 16/B. §-a a következő (4)–(6) bekezdéssel egészül ki:

„(4) Nem lehet a pénztár ingatlanértékelője az a személy vagy társaság, aki, vagy amely a pénztár ingatlanfejlesztőjével, ingatlankezelőjével, ingatlanüzemeltetőjével szerződéses kapcsolatban áll.

(5) A pénztár tulajdonában lévő ingatlanok értékelése

- a) piaci összehasonlításon alapuló módszerrel,
- b) hozamszámításon alapuló módszerrel, vagy
- c) újraelőállítási költségen alapuló módszerrel

történhet azzal, hogy az értékelési módszer választását részletesen indokolni kell és a továbbiakban – a (6) bekezdésben foglaltak kivételével – minden időszakban ugyan ezen módszerrel kell az adott ingatlan esetében elvégezni.

(6) Az (5) bekezdés szerint kiválasztott és alkalmazott értékelési módszert akkor kell megváltoztatni, ha az ingatlanértékelő úgy ítéli meg, hogy ez a továbbiakban már nem alkalmas az ingatlan piaci értékének becslésére, és egy másik módszer alkalmazása a korábbiaknál pontosabb becslést eredményez. Ez esetben az adott ingatlanra alkalmazott

értékelési módszer megváltoztatásának indokait az értékelési szakvéleményben részletesen be kell mutatni.”

7. §

(1) A Br. 16/C. §-ának (1) bekezdése helyébe a következő rendelkezés lép:

„(1) Az ingatlanértékelő az ingatlanértékelés során szakvéleményében

a) meghatározza az ingatlan megvásárlásakor a kifizethető legmagasabb összeget;

b) meghatározza az ingatlan eladásakor az elfogadható legalacsonyabb összeget;

c) meghatározza a pénztár tulajdonában álló ingatlanok forgalmi értékét évente legalább egyszer, az éves pénztári beszámoló fordulónapjára vonatkozóan;

d) meghatározza az építés, fejlesztés alatt álló ingatlanok értékét, egyúttal ellenőrzi a kivitelezési, hasznosítási terv teljesítését;

e) meghatározza bérbeadás esetén, az elfogadható legkisebb bérleti díjat;

f) ellenőrizhető módon feltünteti a felhasznált adatokat és azok forrását, valamint jelzi, ha valamely, az ingatlan értékelését befolyásoló körülmény megítéléséhez szükséges információhoz nem fér hozzá;

g) részletesen és ellenőrizhető módon bemutatja az értékelési módszertan lépéseit és az elvégzett számításokat;

h) ismerteti az ingatlanra vonatkozó, ingatlan-nyilvántartásban szereplő leírást (ideértve a még be nem jegyzett, széljegyként feltüntetett beadványok tartalmát), az ingatlan földrajzi és gazdasági környezetét, valamint – adatokkal alátámasztva – az ingatlanpiaci körülményeket;

i) ismerteti az ingatlan műszaki jellemzőit; és

j) mellékletként becsatolja ingatlan-nyilvántartásban szereplő leírás harminc napnál nem régebbi, az ingatlan-nyilvántartásról szóló 1997. évi CXLI. törvény 68. §-ának megfelelő hiteles másolatát, mindazon megállapodások, okiratok másolatát, amelyek az ingatlan jogi helyzetének megítéléséhez szükségesek, illetve amelyek az ingatlanértékelés során figyelembevételre kerültek, tekintet nélkül arra, hogy azok az ingatlan-nyilvántartási bejegyzés alapját képezték-e.”

(2) A Br. 16/C. §-a a következő (4)–(5) bekezdéssel egészül ki:

„(4) Az (1) bekezdésben foglaltak szerint elkészített szakvélemények közötti időben készülő ingatlanértékelés alátámasztására az ingatlanértékelő egyszerűsített szakvéleményt készíthet, melyben mindazon jellemzők, adatok, dokumentumok esetében, amelyek a legutóbbi szakvéleményben foglaltakhoz képest változatlanok, egyértelműen és azonosítható módon hivatkozik a legutóbbi ingatlanértékelés megállapításaira és a megállapítások alátámasztására.

(5) A pénztár ingatlan adásvételére és bérbeadására vonatkozó szabályok:

a) ingatlan megvásárlásakor a vételár nem haladhatja meg az ingatlanértékelő által meghatározott, ingatlanért kifizethető legmagasabb összeget,

b) ingatlan értékesítése esetén az eladási ár nem lehet kevesebb, mint az ingatlanértékelő által megállapított legalacsonyabb összeg, illetve

c) az ingatlan bérbeadásakor a bérleti díj nem lehet kevesebb, mint az ingatlanértékelő által megállapított legkisebb bérleti díj.”

8. §

A Br. a 16/D. §-t követően a következő 16/E–16/F. §-sal egészül ki:

„16/E. § (1) Nem bízható meg ingatlanfejlesztéssel, ingatlanüzemeltetéssel, ingatlankezeléssel az a gazdasági társaság,

a) amelynek befolyásoló részesedéssel rendelkező tulajdonosa, vezető tisztségviselője vagy ezek Mpt. 4. § (2) bekezdésének y) pontja szerinti közeli hozzátartozója a pénztár alkalmazottja, megbízottja vagy a pénztár vezető tisztségviselője vagy ezek Mpt. 4. § (2) bekezdésének y) pontja szerinti közeli hozzátartozója;

b) amely ellen csőd- vagy felszámolási eljárás van folyamatban, amellyel szemben az üzletmenet-kihelyezést megelőző 2 évben csődeljárást folytattak le, vagy amely végelszámolási eljárás alatt áll;

c) amelynek befolyásoló részesedéssel rendelkező tulajdonosa, vezető tisztségviselője vagy ezek Mpt. 4. § (2) bekezdésének y) pontja szerinti közeli hozzátartozója a pénztár ingatlanértékelője, műszaki ellenőre annak alkalmazottja vagy az ingatlanértékelő vezető tisztségviselője vagy ezek Mpt. 4. § (2) bekezdésének y) pontja szerinti közeli hozzátartozója.

(2) Amennyiben a pénztári ingatlanfejlesztő, ingatlanüzemeltető, ingatlankezelő a jogszabályi feltételeknek nem felel meg, a pénztár köteles az üzletmenet-kihelyezésre vonatkozó szerződést azonnali hatállyal felmondani, és a Felügyeletet a felmondástól számított 15 napon belül értesíteni.

(3) Amennyiben az ingatlanfejlesztéssel, ingatlanüzemeltetéssel, ingatlankezeléssel megbízott gazdasági társaságban a pénztár önállóan, vagy más önkéntes kölcsönös biztosító pénztárral, vagy magánnyugdíjpénztárral közösen 100%-os tulajdonrészrel rendelkezik, akkor az (1) bekezdés a) pontjában foglaltakat nem kell alkalmazni.

16/F. § A pénztár ingatlankezelőjének ingatlankezelői szakképesítéssel kell rendelkeznie. Amennyiben az ingatlankezelést jogi személy végzi, akkor az ingatlankezelő legalább egy alkalmazottjának kell rendelkeznie ingatlankezelői szakképesítéssel.”

9. §

A Br. 22. §-a helyébe a következő rendelkezés lép:

„22. § (1) A pénztár köteles a pénztártag egyéni számlájának tárgyévi alakulásáról, valamint annak tárgyév végi egyenlegéről számlaértékesítőt küldeni a pénztártag részére évente legalább egy alkalommal, legkésőbb a tárgyévét követő év június 30-ig. A tárgyévben elszámolóegységre épülő rendszert alkalmazó pénztár esetén a számlaértékesítőt a tárgyévét követő év február 28-ig kell megküldeni.

(2) Amennyiben a pénztár nem működtet elszámolóegységen alapuló nyilvántartási rendszert, a pénztártagnak küldött számlaértékesítőnek legalább tartalmaznia kell:

a) a pénztár elérhetőségeit,

b) a tag azonosítására szolgáló adatokat,

c) a tag tagsági jogviszonyának kezdetét,

d) a tagdíjjellegű bevételek pénztári tartalékok közötti felosztásának tárgyévi arányszámait, esetleges változásait,

e) a tárgyévi nyitó egyenleget, vagy a más pénztárból áthozott követelést,

f) a tárgyévben beérkezett bevallott tagdíjat és a tagdíj-kiegészítést, befizetőnként éves összesítésben,

g) a tárgyévben beérkezett az egyéni számlán jóváírt tagdíjat és tagdíj-kiegészítést összesen és befizetőnként éves összesítésben,

h) a befektetési tevékenység eredményét (a befektetési tevékenység egyéni számlára jutó nettó hozambevétel),

i) az egyéni számlán jóváírt egyéb bevételeket (pl. átcsoportosítások, pótlékok),

j) a tagi követelés nyilvántartási záró értékét (piaci értékét),

k) az értékelési különbözetet,

l) a tag részére nyugdíjba vonulásakor várhatóan folyósítandó járadék nagyságát, amennyiben a tag magán-nyugdíjpénztári tagsága 15 évnél régebben keletkezett, és a tag 15 éven belül eléri a rá irányadó öregségi nyugdíjkorhatárt,

m) az első pénztári tagsági jogviszony kezdő időpontját,

n) a Felügyelet internetes honlapjának címét azzal a megjegyzéssel, hogy azon a pénztárak működését, működésének eredményeit bemutató, összehasonlítható adatok is találhatóak,

o) a választható befektetési portfóliók közötti váltás címén az egyéni számláról történő levonás összegét,

p) a tag által választott befektetési portfólió(k) megnevezését,

q) a tag tájékoztatása érdekében az egyes portfóliók tárgyévi hozamát, a portfóliók közötti váltás módjával és annak költségeivel kapcsolatos tájékoztatást.

(3) Amennyiben a pénztár elszámolóegységen alapuló nyilvántartási rendszert működtet, a pénztártagnak küldött számlaértékesítőnek legalább tartalmaznia kell:

a) a pénztár elérhetőségeit,

b) a tag azonosítására szolgáló adatokat,

c) a tag tagsági jogviszonyának kezdetét,

d) a tagdíjjellegű bevételek pénztári tartalékok közötti felosztásának tárgyevi arányszámait, esetleges változásait,

e) a tárgyevi nyitó egyenleget, vagy a más pénztárból áthozott követelést, elszámolóegységek nyitó darab száma, elszámolóegységek nyitó árfolyama,

f) a tárgyévben beérkezett bevallott tagdíjat és a tagdíj-kiegészítést, befizetőként éves összesítésben,

g) a tárgyévben beérkezett az egyéni számlán jóváírt tagdíjat és tagdíj-kiegészítést, egyéb bevételeket, levonásokat, és kiadásokat tranzakciónként, forintban és befektetési egységekben és feltüntetve az átváltás árfolyamát is,

h) a befektetési tevékenység eredményét,

i) a tagi követelés nyilvántartási záró értékét (piaci értékét), elszámolóegységek záró darab számát, elszámolóegységek záró árfolyamát,

j) az egyéni számlán felhalmozott tőke összegét,

k) a tag részére nyugdíjba vonulásakor várhatóan folyósítandó járadék nagyságát, amennyiben a tag magán-nyugdíjpénztári tagsága 15 évnél régebben keletkezett, és a tag 15 éven belül eléri a rá irányadó öregségi nyugdíjkorhatárt,

l) az első pénztári tagsági jogviszony kezdő időpontját,

m) a Felügyelet internetes honlapjának címét azzal a megjegyzéssel, hogy azon a pénztárak működését, működésének eredményeit bemutató, összehasonlítható adatok is találhatóak,

n) a tag által választott befektetési portfólió(k) megnevezését,

o) a tag tájékoztatása érdekében az egyes portfóliók tárgyevi hozamát, a portfóliók közötti váltás módjával és annak költségeivel kapcsolatos tájékoztatást.

(4) Amennyiben a pénztár egyéni számlára vonatkozó hozamrátát közöl a számlaértesítőben, akkor köteles feltüntetni a számítás módját is, amelynek alapján a tag a számlakivonaton szereplő adatokból azt ellenőrizni tudja.”

10. §

A Br. 28. §-a a következő (4) bekezdéssel egészül ki:

„(4) Amennyiben a pénztár elszámolóegységre épülő nyilvántartási rendszert működtet, akkor a (2) bekezdésben lévő előírásokat az egyéni számlák, illetve a függő számlákhoz kapcsolódó portfólió vonatkozásában nem kell alkalmazni.”

11. §

A Br. 29. §-át megelőző alcím helyébe a következő rendelkezés lép:

„A pénztárak közötti átlépésekre, valamint egyes pénztári kifizetésekre vonatkozó speciális szabályok”

12. §

(1) A Br. 29. §-ának (4) bekezdése helyébe a következő rendelkezés lép:

„(4) Az Mpt. 23. § (4) bekezdésében előírt, az átlépéshez az átadó pénztárban szükséges hat havi tagsági jogviszonynak a tagsági viszony megszűnésének (5) bekezdése szerinti időpontjában kell fennállnia.”

(2) A Br. 29. §-a (6) bekezdésének második mondata helyébe a következő rendelkezés lép:

„Az átlépés napjától kezdődően, az átlépett pénztárra vonatkozó tagdíjbevallási és befizetési kötelezettséget a társadalombiztosítás ellátásaira és a magánnyugdíjra jogosultakról, valamint e szolgáltatások fedezetéről szóló 1997. évi LXXX. törvényben és a végrehajtásáról szóló 195/1997. (XI. 5.) Korm. rendeletben foglalt szabályok szerint kell teljesíteni.”

(3) A Br. 29. §-ának (10)–(13) bekezdése helyébe a következő rendelkezés lép:

„(10) Az átadó pénztárban a taggal való elszámolást a tagsági viszony megszűnésének napjáig terjedő bevallási időszakokra vonatkozó tagdíjbevallások, pótbevallások, önellenőrzések és befizetések figyelembevételével, a tagsági viszony megszűnésének napjára vonatkozóan kell elvégezni. A tag egyéni számláját is ezzel a nappal, mint fordulónappal kell lezárni. Az átlépést megelőző bevallási időszakban befizetett és függőszámlán nyilvántartott foglalkoztatói túlfizetés vonatkozásában az Adó- és Pénzügyi Ellenőrzési Hivatal (a továbbiakban: APEH) által az átlépett tagra teljesített olyan adatszolgáltatást, amely

– az átlépés napját követően érkezik be, és amely vonatkozásában

– a bevallás benyújtásának napja nem későbbi, mint az átlépés napját magában foglaló hónap utolsó napja,

a pénztár a túlfizetés rendezése érdekében feldolgozza. Az átlépett tagra azonosított tagdíj összegét és a függőszámla alapján megállapított hozamot – utólagos adatszolgáltatás mellett – az átvevő pénztár részére át kell utalni. Amennyiben az átlépés napját magában foglaló hónap utolsó napját követően az átlépett tagra – az átlépés napját megelőző bevallási időszakokra vonatkozóan – az APEH-től végrehajtási eljárásból, vagy az adóhatóság által kirótt késedelmi pótlék megfizetéséből átutalás érkezik, ennek összege alapján is átutalást kell teljesíteni az átvevő pénztár részére. Ez esetben a pénztár az APEH-től érkezett átutalás összegét – az átlépett tag követelésére jutó rész kivételével – a hátralékos bevallásokra a Tbj. 53. § (1)–(2) bekezdéseinek megfelelően számolja el. Az átlépett tagra eső behajtott, vagy megfizetett összeget az átadó pénztár az átvevő pénztár részére átutalja, a munkáltató és a jogosult tagok megjelölésével.

(11) Az átadó pénztár legkésőbb a tag tagsági jogviszonyának megszűnését követő negyedév utolsó napjáig gépi adathordozón (mágneses adathordozón vagy

CD-lemezen) – a Felügyelet által meghatározott adatszerkezetben – eljuttatja az átvevő pénztár részére az átlépő pénztártag

- a) azonosító adatait,
- b) munkáltatói adatait,
- c) tagsági viszonya megszűnésének napját megelőző,
- ca) a tagsági viszonyával kapcsolatos adatait,
- cb) a tagdíjbevallására és -befizetésére vonatkozó adatait havi bontásban,
- cc) a javára jóváírt hozamok adatait negyedévenkénti bontásban.

Az elszámolóegységekre épülő nyilvántartási rendszert vezető pénztár az adatszolgáltatást a tagsági jogviszony megszűnését követő második hónap utolsó napjáig teljesíti az átvevő pénztár részére.

(12) Az átadó pénztár legkésőbb a tag tagsági jogviszonyának megszűnését követő negyedév utolsó napjáig megküldi az átvevő pénztár részére az átlépő pénztártag eredeti belépési nyilatkozatának pénztár által hitelesített másolatát. A 2006. december 31-éig terjedő időszakra vonatkozóan, az átlépő taggal összefüggésben kezdeményezett adóhatósági eljárásokról szóló alábbi dokumentumokat, amennyiben a tag átlépésére az adóhatósági eljárás alatt, illetőleg annak lezárása előtt kerül sor, az átadó pénztár megküldi az átvevő pénztár részére:

- a) a folyamatban lévő adóhatósági eljárás kezdeményezésére vonatkozó dokumentumokat, valamint
- b) a hatósági eljárásban az eljárást kezdeményező helyébe lépő új jogosult bejelentéséről szóló értesítőlevél hiteles másolatát.

Az a)–b) pontok szerinti dokumentumok megküldéséről az átadó pénztár legkésőbb a tag tagsági jogviszonyának megszűnését követő negyedév végéig gondoskodik. Az elszámolóegységekre épülő nyilvántartási rendszert vezető pénztár az átlépő pénztártag eredeti belépési nyilatkozatának pénztár által hitelesített másolatát, valamint az a)–b) pontok szerinti dokumentumokat tagsági jogviszony megszűnését követő második hónap utolsó napjáig küldi meg az átvevő pénztár részére.

(13) Az átadó pénztár az átlépő tag és az átvevő pénztár részére a tag tagsági jogviszonyának megszűnését követő negyedév utolsó napjáig írásban megadja

- a) a tag egyéni számlájának a zárás időpontjában fennálló értékét,
- b) a tagnak az átadó pénztári tagsága idején javára befizetett tagdíjak összegét,
- c) a tag egyéni számlájára jóváírt tagdíjak, hozamok és értékelési különbözetek összegét,
- d) a tagnak az átadó, illetve korábbi pénztáraiban szerzett, tagdíjfizetéssel lefedett időszak tartamára vonatkozó adatot.

Az elszámolóegységekre épülő nyilvántartási rendszert vezető pénztár az adatszolgáltatást a tagsági jogviszony

megszűnését követő második hónap utolsó napjáig teljesíti az átvevő pénztár részére.”

(4) A Br. 29. §-ának (16) bekezdése helyébe a következő rendelkezés lép, egyidejűleg kiegészül a következő (17)–(18) bekezdéssel:

„(16) A választható portfóliós rendszert és elszámolóegységekre épülő nyilvántartási rendszert működtető pénztárnak a pénztártag, illetve a kedvezményezett részére történő egyösszegű kifizetés, valamint más pénztárba való átlépés esetén – amennyiben az átlépésre vonatkozó bejelentés, a jogosultság igazolása a hónap fordulónapját megelőzően 10 munkanappal megtörtént a pénztárnál – a tagi követelést legkésőbb a bejelentés hónapját követő 8 munkanapon belül kell kifizetni. Amennyiben az átlépésre irányuló tagi bejelentésben a tag meghatározza az átlépése fordulónapját, akkor a fordulónapot magában foglaló hónap utolsó napjával kerül sor a tagsági jogviszony megszűnésére. A hónap utolsó 10 munkanapján beérkező írásbeli bejelentés alapján a pénztár a tag tagsági jogviszonyát a pénztár szabályzata szerint a bejelentés hónapjának, vagy a következő hónap fordulónapjával szüntetheti meg. A részletszabályokat a Hozamfelosztási szabályzatban kell rögzíteni.

(17) Az átlépett tagra eső, függő számláról azonosított tagdíj összegét és a függőszámla alapján megállapított hozamot a pénztár a (15) bekezdésben meghatározott határidők figyelembevételével utalja át a pénztár részére. Az elszámolóegységekre épülő nyilvántartási rendszert működtető pénztár a tagsági jogviszonyát megszüntető tagokra jutó, függő számláról azonosított tagi követelés összegét az első utalást követően a tagsági viszony megszűnése hónapját követő negyedik hónap nyolcadik munkanapjáig utalja át. Az ezt követően azonosított tagi követelést a pénztár a (16) bekezdésben meghatározott határidők figyelembevételével utalja át az érintettek részére.

(18) Az elszámolóegységes rendszerre épülő nyilvántartást vezető pénztár a tagsági jogviszonyukat megszüntető tagok, illetve portfólióváltás esetén a portfóliót váltó tagok elszámolóegységeinek számáról a fordulónapot követő második munkanapig tájékoztatja a letétkezelőt. A részletszabályokat a háromoldalú szerződésben kell rendezni.”

13. §

A Br. 1. számú mellékletének 6. pontja helyébe a következő rendelkezés lép:

„6. A pénztári portfólió terhére a Tpt.-nek az értékpapír-kölcsönzésre vonatkozó szabályainak betartásával értékpapír-kölcsönzési ügylet köthető, ezen ügyletek összértéke nem haladhatja meg a befektetett pénztári eszközök 30%-át. A pénztári befektetési portfólióban csak értékpapírok kölcsönadása lehetséges, kölcsönvétele nem. Az értékpapír-kölcsönzési ügylet futamideje egy évnél

hosszabb nem lehet, az ügylethez kapcsolódóan megfelelő óvadékat kell kikötni. Értékpapír-kölcsönzési ügylet esetében óvadékként csak olyan befektetési eszközök szolgálhatnak, amelyek megszerzését a jogszabályok és a pénztár befektetési politikája lehetővé teszik. A pénztár által kölcsönadott értékpapírok a pénztári portfólióból kikerülnek, ugyanakkor a befektetési korlátozások ellenőrzése során úgy kell őket figyelembe venni, mintha továbbra is a pénztári portfólió részét képeznék.”

14. §

A Br. 2. számú melléklete 1. pontjának *e)* alpontja helyébe a következő rendelkezés lép:

„*e)* A közvetett befektetési instrumentumok alkalmazása során biztosítani kell, hogy a pénztártagot közvetetten terhelő befektetési költségek mértéke – a közvetlen befektetésekhez kapcsolódó költségekhez mérten – a vagyongazdálkodási költségekkel összhangban legyen. Közvetett befektetési instrumentumnak tekinthetők az e rendelet 1. számú mellékletében meghatározott befektetési jegyek, illetve egyéb kollektív befektetési értékpapírok.”

15. §

A Br. 3. számú mellékletének „II. Értékelési szabályok, A befektetett eszközök – napi és negyedéves – piaci értékének meghatározása” részének 12. pontja helyébe a következő rendelkezés lép:

„12. Ingatlan: az ingatlanokat a pénztár által meghatározott fordulónapra, de legalább az üzleti év fordulónapjára, 3 hónavnál nem régebbi, a pénztártól független ingatlanértékelő által készített értékbecslés alapján kell értékelni. Az ingatlan beszerzésének évében a pénztár az ingatlant könyv szerinti értéken is értékelheti. A követelés fejében átvett, 10 millió forint bekerülési értéket meg nem haladó ingatlantulajdon a pénztár könyvvizsgálója által hitelesített piaci értéken is értékelhető. Az ingatlanértékelő által végzett értékbecslések között végzett ingatlan beruházást könyv szerinti értéken kell értékelni.”

16. §

A Br. 4. számú mellékletének „1. A pénztár hozamráta” része a következő *f)* ponttal egészül ki:

„*f)* Az elszámolóegységekre épülő nyilvántartási rendszer esetén a nettó hozamrátát az adott időszak nyitó és záró elszámolóegység árfolyamának növekménye alapján kell számítani. A bruttó hozamráta számítása során az adott időszakban elszámolt befektetési vagyonarányos költségek arányát a portfólió adott időszak alatti napi brut-

tó piaci értékeinek számtani átlagára vetítve meg kell határozni, majd ezzel a nettó hozamráta értékét növelni.”

17. §

(1) E rendelet 2008. január 1-jén lép hatályba.

(2) E rendelet hatálybalépésével egyidejűleg hatályát veszti a Br. 29. §-ának (8) bekezdése, a 34. §-ának (1) és (2) bekezdésében az „, illetve külföldi befektetésen alapuló befektetési instrumentumok” szövegrész, a 34. §-a (2) bekezdésének *b)* pontjában az „aránya a kiegyensúlyozott portfólióban a befektetett eszközök 30%-át nem haladhatja meg, illetve” szövegrész, a 2/A. számú melléklete „II. Választható portfóliós rendszert üzemeltető pénztárakra vonatkozó általános befektetési előírások” részének 8. pontja.

(3) E rendelet hatálybalépésével egyidejűleg a Br. 5. §-ának (1) bekezdése a „fedezeti tartalék” szövegrészt követően kiegészül a „, választható portfóliós rendszer esetén az egyes választható portfóliók” szövegrésszel, a 10. §-a (1) bekezdésének *a)* pontja a „pénztári érdekek,” szövegrészt követően kiegészül az „ingatlanbefektetéssel rendelkező pénztár esetén az ingatlanokkal kapcsolatos pénztári stratégia, szándékok és célok meghatározása,” szövegrésszel, a 21. §-ának (3) bekezdése a „közlés hozamrátát” szövegrészt követően kiegészül az „, illetve hozam mértékére való hivatkozást” szövegrésszel, a 29. §-a (1)–(2), valamint (5)–(7) bekezdéseiben az „Átadó” szövegrész helyébe „átadó”, valamint az „Átvevő” szövegrész helyébe „átvevő” szövegrész lép, a 29/A. §-a az „azon negyedév” szövegrészt követően kiegészül a „- választható portfóliós rendszert és elszámolóegységekre épülő nyilvántartási rendszert működtető pénztárak esetén azon hónap –” szövegrésszel, 2. számú mellékletének 5. pontja a „származtatott ügyletekbe befektető alapnak minősülő befektetési alap jegyének” szövegrészt követően kiegészül a „- kivéve a származtatott alapnak minősülő garantált alapok jegyeit –” szövegrésszel.

18. §

E rendelet hatálybalépésével egyidejűleg a pénztárak központi nyilvántartásával összefüggő egyes feladatokról, a pénztáraknak, valamint a foglalkoztatóknak a pénztártagokra vonatkozó adatszolgáltatási kötelezettségéről szóló 172/1997. (X. 6.) Korm. rendelet 5/B. §-ában az „5. és 5/A. §-ok” szövegrész helyébe az „5. §” szövegrész lép.

19. §

E rendelet 2008. január 6-án hatályát veszti.

Gyurcsány Ferenc s. k.,
miniszterelnök

**A Kormány
370/2007. (XII. 23.) Korm.
rendelete**

**a várólista alapján nyújtható ellátások
részletes szabályairól szóló
287/2006. (XII. 23.) Korm. rendelet módosításáról**

A Kormány az Alkotmány 35. §-a (1) bekezdésének b) pontjában foglalt feladatkörében eljárva, a kötelező egészségbiztosítás ellátásairól szóló 1997. évi LXXXIII. törvény 83. §-a (2) bekezdésének *zs* pontja alapján a következőket rendeli el:

1. §

A várólista alapján nyújtható ellátások részletes szabályairól szóló 287/2006. (XII. 23.) Korm. rendelet (a továbbiakban: R.) 11. §-ának helyébe a következő rendelkezés lép:

„11. § (1) Az OVSZK az 1. számú melléklet szerinti Gamma Sugársebészet várólista vezetése érdekében a 4. számú melléklet B) pontjában meghatározott egészségügyi szolgáltatónál működő Várólista Bizottság közreműködését veszi igénybe. A Várólista Bizottság feladata – a kezelőorvos javaslata alapján – a beteg gamma sugársebészeti várólistára történő felvétele, továbbá az egyedi azonosító meghatározása.

(2) Az (1) bekezdés szerinti Várólista Bizottság az egyedi azonosítót – személyesen vagy kezelőorvosa útján, zárt borítékban – adja át a beteg számára.

(3) A Gamma Sugársebészet Várólista Bizottság tagjai a 4. számú melléklet B) pontjában megjelölt egészségügyi szolgáltató idegsebészeti osztályának vezetője és az egészségügyi szolgáltató egy-egy klinikai onkológus és sugárterápiás szakorvosa.

(4) A Gamma Sugársebészet Várólista Bizottság tekintetében a 6. §-ban foglaltakat kell értelemszerűen alkalmazni azzal, hogy tagjait – az Idegsebészeti Szakmai Kollégium javaslata alapján – a 4. számú melléklet B) pontjában megjelölt egészségügyi szolgáltató elnöke nevezi ki.”

2. §

(1) E rendelet hatálybalépésével egyidejűleg az R. 1. számú melléklete helyébe e rendelet *1. számú melléklete* lép.

(2) E rendelet hatálybalépésével egyidejűleg az R. 4. számú melléklete helyébe e rendelet *2. számú melléklete* lép.

3. §

(1) Ez a rendelet a kihirdetését követő 30. napon lép hatályba.

(2) Ez a rendelet a kihirdetését követő 31. napon hatályát veszti.

(3) E rendelet hatálybalépésével egyidejűleg az R. 12. § (1) bekezdésében a „4. számú mellékletben” szövegrész helyébe a „4. számú melléklet A) pontjában” szövegrész lép.

(4) E rendelet hatálybalépésével egyidejűleg az R. 12. § (4) bekezdésében a „4. számú melléklet szerint” szövegrész helyébe a „4. számú melléklet A) pontjában meghatározott” szövegrész lép.

(5) E rendelet hatálybalépésével egyidejűleg az R. 13. § (3) bekezdésében a „a kijelölt személy” szövegrész helyébe a „az intézményi várólistát vezető személy” szövegrész lép.

Gyurcsány Ferenc s. k.,
miniszterelnök

1. számú melléklet
a 370/2007. (XII. 23.) Korm. rendelethez

„1. számú melléklet
a 287/2006. (XII. 23.) Korm. rendelethez

A nagy költségű ellátások jegyzéke

1. PET/CT
2. Gamma Sugársebészet”

2. számú melléklet
a 370/2007. (XII. 23.) Korm. rendelethez

„4. számú melléklet
a 287/2006. (XII. 23.) Korm. rendelethez

**A) PET/CT Várólista Bizottságot működtető
egészségügyi szolgáltatók**

1. Országos Onkológiai Intézet
2. Semmelweis Orvostudományi Egyetem Nukleáris Medicina Osztálya
3. Szegedi Tudományegyetem, Orvos- és Gyógyszer-tudományi Centrum, Nukleáris Medicina Intézet
4. Debreceni Egyetem Orvos- és Egészségtudományi Centrum, Nukleáris Medicina Intézet
5. Pécsi Tudományegyetem, Egészségügyi Centrum, Központi Klinikai Radioizotóp Laboratórium

6. Győri Petz Aladár Megyei Oktatókórház Izotópdia-
nosztikai és Terápiás Osztálya

**B) Gamma Sugársebészet Várólista Bizottságot
működtető egészségügyi szolgáltató**

Debreceni Egyetem Orvos- és Egészségtudományi
Centrum, Idegsebészeti Klinika”

**A Kormány
371/2007. (XII. 23.) Korm.
rendelete**

**a szociális foglalkoztatás engedélyezéséről
és a szociális foglalkoztatási támogatásról szóló
112/2006. (V. 12.) Korm. rendelet
módosításáról**

A Kormány az Alkotmány 35. §-ának (2) bekezdésében megállapított eredeti jogalkotói hatáskörében, a szociális igazgatásról és szociális ellátásokról szóló 1993. évi III. törvény 132. §-a (1) bekezdésének *m*) pontjában kapott felhatalmazás alapján, az Alkotmány 35. § (1) bekezdés *b*) és *c*) pontjában megállapított feladatkörében eljárva a következőket rendeli el:

1. §

A szociális foglalkoztatás engedélyezéséről és a szociális foglalkoztatási támogatásról szóló 112/2006. (V. 12.) Korm. rendelet (a továbbiakban: Szfr.) 2. §-ának (3) bekezdése helyébe a következő rendelkezés lép, egyidejűleg a § a következő (4) bekezdéssel egészül ki:

„(3) A szociális foglalkoztatás iránti kérelem tartalmazza

- a*) a foglalkoztatás helyét,
- b*) a foglalkoztatni kívánt személyek számát,
- c*) az engedélyeztetni kívánt foglalkoztatási forma megnevezését,
- d*) a foglalkoztatás keretében végezni kívánt tevékenység leírását,
- e*) a tevékenységnek a gazdasági tevékenységek statisztikai osztályozása NACE Rev. 2. rendszerének létrehozásáról és a 3037/90/EGK tanácsi rendelet, valamint az egyes meghatározott statisztikai területekre vonatkozó EK-rendeletek módosításáról szóló, 2006. december 20-i 1893/2006/EK európai parlamenti és tanácsi rendelet szakágazati besorolása szerinti számát, illetve megnevezését.

(4) A szociális foglalkoztatási kérelemhez mellékelni kell

a) a foglalkoztató nyilatkozatát arról, hogy a foglalkoztatni kívánt személyek vonatkozásában rendelkezik az Szt. 99/B. §-ának (3) bekezdése szerinti rehabilitációs alkalmassági vizsgálat során kiállított szakvéleménnyel;

b) a külön jogszabály szerinti foglalkoztatási szakmai programot;

c) a szociális intézmény fenntartójának a szociális foglalkoztatáshoz történő hozzájárulását;

d) ha a külső foglalkoztató

da) természetes személy, a vállalkozói engedély hiteles másolatát,

db) jogi személyiségű gazdálkodó szervezet vagy jogi személyiséggel nem rendelkező gazdasági társaság, az egy hónapnál nem régebbi cégkivonatát,

dc) társadalmi szervezet, egyházi jogi személy, alapítvány vagy közalapítvány, a bírósági nyilvántartásba bejegyzett hatályos adatairól kiadott, egy hónapnál nem régebbi kivonatát,

dd) állami fenntartású intézmény vagy más költségvetési szerv, az alapító okirat másolatát;

e) nyilatkozatot a külön jogszabályban megkövetelt személyi és tárgyi feltételek teljesítéséről;

f) külső foglalkoztató esetén a foglalkoztatásra irányuló megállapodást;

g) a foglalkoztató nyilatkozatát arról, hogy a foglalkoztatás helyére vonatkozó munkavédelmi, tűzvédelmi szabályzatot elkészítette;

h) a külső foglalkoztató, illetve a fenntartó írásbeli hozzájárulását a köztartozással kapcsolatos adóhatósági igazolás beszerzéséhez;

i) a foglalkoztató által megkötött általános felelősségbiztosítást (amely a munkavégzés során harmadik személynek okozott káreseményre vonatkozóan a dologi és a testi épségben bekövetkezett kárra terjed ki);

j) a foglalkoztató által megkötött munkaadói felelősségbiztosítási szerződést (amely a foglalkoztató felelőssége esetén a munkahelyi balesetekre terjed ki).”

2. §

Az Szfr. 3. §-a (4) bekezdésének *a*) pontja helyébe a következő rendelkezés lép:

[A szociális foglalkoztatási engedély tartalmazza]

„*a*) a szociális intézmény nevét, székhelyét, telephelyét, továbbá a fenntartó és a foglalkoztató nevét, székhelyét.”

3. §

Az Szfr. 5. §-ának (3) bekezdése helyébe a következő rendelkezés lép:

„(3) A szociális foglalkoztatási engedélyt ismételtén kérelmezni kell, ha a következő feltételek bármelyike teljesül:

- a) a foglalkoztató személye megváltozik,
- b) a foglalkoztató a foglalkoztatás helyszínéül más épületet, épületrészt kíván használni,
- c) a foglalkoztatni kívánt személyek száma az engedélyezett létszámot meghaladja,
- d) a foglalkoztató a foglalkoztatási engedélyben megjelölt tevékenységi köröket módosítani kívánja.”

4. §

(1) Az Szfr. 6. §-ának (2)–(3) bekezdése helyébe a következő rendelkezés lép:

„(2) A szociális és gyámhivatal az ellenőrzésről készült jegyzőkönyvet megküldi a szociális intézménynek és az intézmény fenntartójának, továbbá a Magyar Államkincstár – a szociális intézmény székhelye, telephelye szerint illetékes – Regionális Igazgatóságának (a továbbiakban: Igazgatóság).

(3) A munkavédelmi szabályok, valamint a fejlesztő-felkészítő foglalkoztatás esetén a munkaügyi szabályok betartását az Országos Munkavédelmi és Munkaügyi Főfelügyelőség – a szociális intézmény székhelye, telephelye szerint illetékes – területi szerve két évente legalább egy alkalommal ellenőrzi, az ellenőrzésről készült jegyzőkönyvet megküldi a szociális és gyámhivatal részére.”

(2) Az Szfr. 6. §-a a következő (7) bekezdéssel egészül ki:

„(7) A Foglalkoztatási és Szociális Hivatal a (2) és a (4)–(6) bekezdésben foglaltak szerint – a szociális és gyámhivatal egyidejű értesítése mellett – ellenőrizheti, hogy a szolgáltató működése, tevékenysége megfelel-e a jogszabályokban és a működési engedélyben foglaltaknak.”

5. §

Az Szfr. 8. §-ának (2) bekezdése helyébe a következő rendelkezés lép, egyidejűleg a § a következő (3)–(4) bekezdéssel egészül ki:

„(2) A támogatás egy fő foglalkoztatott után járó napi összegét a 2. számú melléklet tartalmazza, amely

a) munka-rehabilitációban az adott munkaidő-beosztásban foglalkoztatott személy által ledolgozott munkanap után,

b) fejlesztő-felkészítő foglalkoztatásban az adott munkaidő-beosztásban foglalkoztatott személy által ledolgozott munkanap, az általa igénybe vett munkaszüneti nap, valamint az általa igénybe vett, a Munka Törvénykönyvé-

ről szóló 1992. évi XXII. törvény 131–132. §-a szerinti szabadság után vehető igénybe.

(3) Az állami, önkormányzati fenntartónak az (1) bekezdés szerinti támogatást támogatásértékű bevételként kell kezelnie.

(4) A támogatás alapjául szolgáló létszám egyetlen napon sem haladhatja meg a szociális foglalkoztatási engedélyben meghatározott létszámot.”

6. §

Az Szfr. 9. §-a a következő (8) bekezdéssel egészül ki:

„(8) Ha az éves összesített igénybejelentés benyújtását követően a szociális intézmény – jogszabályváltozás következtében – az éves összesített igénybejelentésben kérelmezett összegnél nagyobb összegű szociális foglalkoztatási támogatásra jogosult, az Igazgatóság a nagyobb összegű támogatást az erre való jogosultság keletkezésére visszamenőlegesen folyósítja.”

7. §

Az Szfr. 13. §-a a következő (4) bekezdéssel egészül ki:

„(4) A 9. § (8) bekezdésben foglalt alkalmazásakor az Igazgatóság a nem állami fenntartó részére megállapított támogatás módosításáról határozatot hoz.”

8. §

Az Szfr. a következő 13/A. §-sal egészül ki:

„13/A. § (1) Az Igazgatóság negyedévente, a negyedévet követő hónap 10-éig megvizsgálja, hogy a nem állami, egyházi fenntartónak, az általa fenntartott szociális intézménynek, illetve a külső foglalkoztatónak van-e lejárt köztartozása. Az Igazgatóság lejárt köztartozás esetén a köztartozás összegéig a tárgyévben általa folyósítandó támogatás legfeljebb húsz százalékát visszatartja (a továbbiakban: támogatás visszatartása).

(2) Az Igazgatóság a támogatás visszatartásáról határozatot hoz, amelyben meghatározza, hogy mely szociális intézmény után járó támogatást milyen összeg erejéig, milyen ütemezésben tart vissza, továbbá a fenntartót tájékoztatja a folyósítás feltételeiről.

(3) Ha a fenntartónak több Igazgatóság is folyósít támogatást, a támogatás visszatartását az az Igazgatóság rendeli el, amelyik az eljárást hamarabb megindította. A később eljáró Igazgatóság az általa folyósítandó támogatást csak a köztartozás fennmaradó összegéig tarthatja vissza.

(4) A támogatás visszatartására irányuló eljárásban az ügyintézési határidő tizenöt nap, a fellebbezési határidő

nyolc nap. Az eljárás megindításáról szóló értesítésben a fenntartót tájékoztatni kell arról, hogy a visszatartás (5) bekezdés szerinti akadályainak fennállását az eljáró hatóságnál – az azt alátámasztó iratok benyújtásával – jelentheti be.

(5) A támogatás nem tartható vissza, illetve a támogatás húsz százaléknál kevesebb tartható vissza, ha a fenntartó

a) bizonyítja, hogy a köztartozás nem, vagy kisebb összegben áll fenn, ideértve, ha az adóhatóság halasztást vagy részletfizetést engedélyezett,

b) valószínűsíti, hogy a támogatás visszatartása a szociális foglalkoztatás működőképességét veszélyezteti, különösen, ha a visszatartás azt eredményezné, hogy a foglalkoztató a foglalkoztatottaknak járó bérjellegű kifizetéseket, a munka-rehabilitációs díjat, illetve a foglalkoztatáshoz kapcsolódó személyi és dologi kiadásokat nem tudja megfizetni.

(6) A visszatartás végrehajtása során az esedékes szociális foglalkoztatás legalább nyolcvan százalékát folyósítani kell.”

9. §

Az Szfr. 15. §-ának (1) bekezdése helyébe a következő rendelkezés lép:

„(1) A nem állami, egyházi fenntartó kamatot fizet a jogosulatlanul igénybe vett támogatás után, ha az igényelt támogatás összege legalább 3 százalékkal meghaladja az öt ténylegesen megillető összeget (a továbbiakban: igénybevételi kamat).”

10. §

(1) Az Szfr. 1. számú melléklete helyébe e rendelet 1. számú melléklete lép.

(2) Az Szfr. 2. számú melléklete helyébe e rendelet 2. számú melléklete lép.

(3) Az Szfr. 3. számú melléklete helyébe e rendelet 3. számú melléklete lép.

(4) Az Szfr. 4. számú melléklete helyébe e rendelet 4. számú melléklete lép.

(5) Az Szfr. 5/A. számú melléklete helyébe e rendelet 5. számú melléklete lép.

(6) Az Szfr. 5/B. számú melléklete helyébe e rendelet 6. számú melléklete lép.

(7) Az Szfr. 6/A. számú melléklete helyébe e rendelet 7. számú melléklete lép.

(8) Az Szfr. 6/B. számú melléklete helyébe e rendelet 8. számú melléklete lép.

11. §

(1) E rendelet 2008. január 1-jén lép hatályba.

(2) Az Szfr. 2. számú mellékletében foglalt támogatási összegeket első ízben a 2008. január hónapra járó szociális foglalkoztatási támogatás megállapításánál kell alkalmazni.

(3) E rendelet hatálybalépésével egyidejűleg hatályát veszti az Szfr.

a) 1. §-ának (3) bekezdése,

b) 9. §-a (4) bekezdésének *a)* pontja,

c) 16/A. §-a és az azt megelőző alcím,

d) 17. §-ának (3)–(5) bekezdése,

e) 8–9. számú melléklete.

(4) E rendelet 2008. július 1-jén hatályát veszti.

(5) E rendelet hatálybalépésével egyidejűleg az Szfr.

a) 2. §-ának (1) bekezdésében a „szociális intézmény székhelye” szövegrész helyébe a „szociális intézmény székhelye, illetőleg telephelye”,

b) 3. §-a (1) bekezdésének *a)* pontjában a „városi” szövegrész helyébe a „kistérségi”,

c) 6. §-ának (1) bekezdésében az „évente” szövegrész helyébe a „kétévente” szövegrész,

d) 7. §-ának felvezető szövegében a „határozatát” szövegrész helyébe „jogerős határozatát”,

e) 14. §-ának (1) bekezdésében a „szeptember 30-áig” szövegrész helyébe az „augusztus 31-éig” szövegrész lép.

(6) 2008. január 2-án a személyes gondoskodást nyújtó szociális intézmény és a falugondnoki szolgálat működésének engedélyezéséről, továbbá a szociális vállalkozás engedélyezéséről szóló 188/1999. (XII. 16.) Korm. rendelet

a) 21. §-a (7) bekezdésének első mondatában a „tárgyévet megelőző év decemberében normatív állami hozzájárulásban részesülő szolgáltató, intézmény esetén” szövegrész helyébe a „szolgáltató, intézmény után a tárgyévet megelőző egész évre normatív állami hozzájárulásban részesülő fenntartó esetén” szövegrész,

b) 22. §-ának (4) bekezdésében a „jogosult” szövegrész helyébe a „jogosult azzal, hogy a normatívaelőleg havi összege nem lehet kevesebb a tárgyévet megelőző év decemberében folyósított normatív állami hozzájárulás havi összegénél – ide nem értve az egyházi kiegészítő támogatás külön jogszabály szerinti korrekcióját –, illetve ha a normatív állami hozzájárulás fajlagos összege csökken, annak arányos részénél.” szövegrész lép.

Ezt a rendelkezést a folyamatban lévő ügyekben is alkalmazni kell.

Gyurcsány Ferenc s. k.,
miniszterelnök

1. számú melléklet a 371/2007. (XII. 23.) Korm. rendelethez

„1. számú melléklet a 112/2006. (V. 12.) Korm. rendelethez

**Tanúsítvány
a szociális foglalkoztatás engedélyezéséről**

Intézmény neve, székhelye:

Intézmény telephelye:

Fenntartó neve, székhelye:

Foglalkoztató neve, székhelye:

A foglalkoztatási engedély száma:

A foglalkoztatási engedélyezés alapján az alábbi tevékenységek végzésére jogosult (tevékenység szakágazati besorolása és megnevezése):

A foglalkoztatható személyek száma:

Kelt:

P. H.

.....
szociális és gyámhivatal vezetője”

2. számú melléklet a 371/2007. (XII. 23.) Korm. rendelethez

„2. számú melléklet a 112/2006. (V. 12.) Korm. rendelethez

A SZOCIÁLIS FOGLALKOZTATÁSI TÁMOGATÁS 2008. ÉVI ÖSSZEGE

	A támogatás összege ¹				
	4 órás	5 órás	6 órás	7 órás	8 órás
	munkaidő-beosztásban történő foglalkoztatás esetén (Ft)				
Munka-rehabilitáció	2000	2200	2450		
Fejlesztő-felkészítő foglalkoztatás	3300	3850	4400	4950	5500

¹ A szociális foglalkoztatási támogatás munka-rehabilitációban az adott munkaidő-beosztásban foglalkoztatott személy által ledolgozott munkanap után, fejlesztő-felkészítő foglalkoztatásban az adott munkaidő-beosztásban foglalkoztatott személy által ledolgozott munkanap, az általa igénybe vett munkaszüneti nap, valamint az általa igénybe vett, a Munka Törvénykönyve 131–132. §-a szerinti szabadság után igényelhető.”

3. számú melléklet a 371/2007. (XII. 23.) Korm. rendelethez

„3. számú melléklet a 112/2006. (V. 12.) Korm. rendelethez

IGÉNYBEJELENTÉS
a szociális foglalkoztatás finanszírozásához
..... évre

1. *A fenntartó típusa*¹: állami
 önkormányzati
 egyházi
 egyéb nem állami fenntartó

2. *A fenntartó adatai*

Neve:

Székhelye:

KSH-kódja:

Adószáma:.....

Számlaszáma:

3. *Az intézmény adatai*

Neve:

Székhelye:

Telephelye:

Típusa²: nappali – ápolást-gondozást nyújtó – rehabilitációs lakóotthon – átmeneti elhelyezést nyújtó

KSH kódja:

Foglalkoztatási engedély száma:

Adószáma:

Ágazati azonosítója:

4. *A külső foglalkoztató(k)³ adatai*

Neve:

Székhelye:

KSH kódja:

Foglalkoztatási engedély száma:

Adószáma:

Bankszámla száma:

Ágazati azonosítója:

5. *A foglalkoztatási engedély szerinti létszám:*

5.1. munka-rehabilitációfő

5.2. fejlesztő-felkészítő.....fő

6. *A foglalkoztatás megkezdésének időpontja:*

¹ A fenntartó típusát kérjük aláhúzással jelezni.

² A megfelelő rész aláhúzandó.

³ A további külső foglalkoztatók adatait külön listán kell csatolni.

7. Az adott év tekintetében foglalkoztatni tervezett létszám, munkaóra, támogatásigény

		Megnevezés	A foglalkoztatás napi munkaórászáma (munkaidő-beosztás)					Összesen
			4 óra	5 óra	6 óra	7 óra	8 óra	
	a	b	c	d	e	f	g	h
Munka-rehabilitáció	1	Létszám ⁴						
	2	Munkanap ⁵						
	3	Összes munkanap (1*2)						
	4	Támogatás/nap/fő (Ft)						
	5	Támogatási igény (3*4) (Ft)						
Fejlesztő-felkészítő foglalkoztatás	6	Létszám ⁴						
	7	Munkanap ⁵						
	8	Összes munkanap (6*7)						
	9	Támogatás/nap/fő (Ft)						
	10	Támogatási igény (8*9) (Ft)						
	11	Összes támogatás (Ft)						

⁴ Éves szinten az adott munkaidő-beosztásban foglalkoztatni kívánt személyek száma.

⁵ Éves szinten azon munkanapok tervezett száma, amelyeken az adott munkaidő-beosztásban foglalkoztatás történik.

8. Foglalkoztatási támogatás címén igényelt térítés összege (h oszlop 11. sor) Ft
Munka-rehabilitációs foglalkoztatás támogatása (h oszlop 5 sor) Ft
Fejlesztő-felkészítő foglalkoztatás támogatása (h oszlop 10. sor) Ft

Az adatok hitelességét igazolom.

Kelt:, év hó..... nap

.....
az intézmény vezetőjének aláírása

Fenntartói jóváhagyás:

.....
a fenntartó képviseletében
aláírásra jogosult személy”

6. Az igénymódosítás számítása

		Megnevezés	A foglalkoztatás napi munkaóra száma (munkaidő-beosztás)					Összesen
			4 óra	5 óra	6 óra	7 óra	8 óra	
	a	b	c	d	e	f	g	h
Munka-rehabilitáció	1	Létszám ³						
	2	Munkanap ⁴						
	3	Összes munkanap (1*2)						
	4	Támogatás/nap/fő (Ft)						
	5	Támogatási igény (3*4) ± (Ft)						
Fejlesztő-felkészítő foglalkoztatás	6	Létszám ³						
	7	Munkanap ⁴						
	8	Összes munkanap (6*7)						
	9	Támogatás/nap/fő (Ft)						
	10	Támogatási igény (8*9) (Ft)						
	11	Összes támogatás ± (Ft)						

7. Foglalkoztatási támogatás címén igényelt térítés összege (h oszlop 11. sor) ±..... Ft
- Munka-rehabilitációs foglalkoztatás támogatása (h oszlop 5 sor) ±..... Ft
- Fejlesztő-felkészítő foglalkoztatás támogatása (h oszlop 10. sor) ±..... Ft

Az adatok hitelességét igazolom.

Kelt:, év hó..... nap

.....
az intézmény vezetőjének aláírása

Fenntartói jóváhagyás:

.....
a fenntartó képviselőjében
aláírásra jogosult személy”

³ E melléklet 4.1., illetve 4.2. pontjában foglalt adatok.

⁴ A módosítás e melléklet 5. pontja szerinti kezdő időpontjától számított azon munkanapok tervezett száma, amelyeken az adott munkaidő-beosztásban foglalkoztatás történik.

5. számú melléklet a 371/2007. (XII. 23.) Korm. rendelethez

„5/A. számú melléklet a 112/2006. (V. 12.) Korm. rendelethez

Magyar Államkincstár

Az önkormányzati fenntartó által működtetett intézmények szociális foglalkoztatási támogatás iránti igénye a évre

Foglalkoztatás/intézmény típusa	Igényelt összeg (e Ft)												Mindösszesen (e Ft)
	január	február	március	április	május	június	július	augusztus	szeptember	október	november	december	
Munka-rehabilitációs foglalkoztatás összesen													
Ebből: Nappali ellátást nyújtó intézmény													
Ápolást, gondozást nyújtó intézmény													
Átmeneti elhelyezést nyújtó intézmény													
Rehabilitációs intézmény													
Fejlesztő-felkészítő foglalkoztatás összesen													
Ebből: Nappali ellátást nyújtó intézmény													
Ápolást, gondozást nyújtó intézmény													
Átmeneti elhelyezést nyújtó intézmény													
Rehabilitációs intézmény													
Mindösszesen													

Foglalkoztatás típusa	Foglalkoztatottak létszáma												
	január	február	március	április	május	június	július	augusztus	szeptember	október	november	december	
Munka-rehabilitáció													
Fejlesztő-felkészítő foglalkoztatás													

Keltév.....hó.....nap

P.H.

.....
aláírás

6. számú melléklet a 371/2007. (XII. 23.) Korm. rendelethez

„5/B. számú melléklet a 112/2006. (V. 12.) Korm. rendelethez

Magyar Államkincstár.....Regionális Igazgatósága

Nem állami, egyházi fenntartó által működtetett intézmények szociális foglalkoztatási támogatás iránti igénye a évre

Intézmény típusa	Munka-rehabilitációs foglalkoztatáshoz igényelt összeg (ezer Ft)												
	január	február	március	április	május	június	július	augusztus	szeptember	október	november	december	Év összesen
Nem állami fenntartó által működtetett intézmény													
Nappali ellátást nyújtó intézmény													
Ápolást, gondozást nyújtó intézmény													
Átmeneti elhelyezést nyújtó intézmény													
Rehabilitációs intézmény													
...													
Egyházi fenntartó által működtetett intézmény													
<i>Katolikus egyház</i>													
Nappali ellátást nyújtó intézmény													
Ápolást, gondozást nyújtó intézmény													
Átmeneti elhelyezést nyújtó intézmény													
Rehabilitációs intézmény													
<i>Református egyház</i>													
Nappali ellátást nyújtó intézmény													
Ápolást, gondozást nyújtó intézmény													
Átmeneti elhelyezést nyújtó intézmény													
Rehabilitációs intézmény													
<i>Evangelikus egyház</i>													
Nappali ellátást nyújtó intézmény													
Ápolást, gondozást nyújtó intézmény													
Átmeneti elhelyezést nyújtó intézmény													
Rehabilitációs intézmény													
<i>Izraelita egyház</i>													
Nappali ellátást nyújtó intézmény													
Ápolást, gondozást nyújtó intézmény													
Átmeneti elhelyezést nyújtó intézmény													
Rehabilitációs intézmény													
<i>Egyéb egyház</i>													
Nappali ellátást nyújtó intézmény													
Ápolást, gondozást nyújtó intézmény													
Átmeneti elhelyezést nyújtó intézmény													
Rehabilitációs intézmény													
Mindösszesen													

Munka-rehabilitáció keretében foglalkoztatottak létszáma													
---	--	--	--	--	--	--	--	--	--	--	--	--	--

Keltévhónap

P.H.

.....
aláírás

Magyar Államkincstár..... Regionális Igazgatósága

Nem állami, egyházi fenntartó által működtetett intézmények szociális foglalkoztatási támogatás iránti igénye a Évre

Intézmény típusa	Fejlesztő-felkészítő foglalkoztatáshoz igényelt összeg (ezer Ft)												
	január	február	március	április	május	június	július	augusztus	szeptember	október	november	december	Év összesen
Nem állami fenntartó által működtetett intézmény													
Nappali ellátást nyújtó intézmény													
Ápolást, gondozást nyújtó intézmény													
Átmeneti elhelyezést nyújtó intézmény													
Rehabilitációs intézmény													
....													
Egyházi fenntartó által működtetett intézmény													
<i>Katolikus egyház</i>													
Nappali ellátást nyújtó intézmény													
Ápolást, gondozást nyújtó intézmény													
Átmeneti elhelyezést nyújtó intézmény													
Rehabilitációs intézmény													
<i>Református egyház</i>													
Nappali ellátást nyújtó intézmény													
Ápolást, gondozást nyújtó intézmény													
Átmeneti elhelyezést nyújtó intézmény													
Rehabilitációs intézmény													
<i>Evangélikus egyház</i>													
Nappali ellátást nyújtó intézmény													
Ápolást, gondozást nyújtó intézmény													
Átmeneti elhelyezést nyújtó intézmény													
Rehabilitációs intézmény													
<i>Izraelita egyház</i>													
Nappali ellátást nyújtó intézmény													
Ápolást, gondozást nyújtó intézmény													
Átmeneti elhelyezést nyújtó intézmény													
Rehabilitációs intézmény													
<i>Egyéb egyház</i>													
Nappali ellátást nyújtó intézmény													
Ápolást, gondozást nyújtó intézmény													
Átmeneti elhelyezést nyújtó intézmény													
Rehabilitációs intézmény													
Mindösszesen													
Fejlesztő-felkészítő foglalkoztatás keretében foglalkoztatottak létszáma													

Keltévhó.....nap

P.H.

.....
aláírás"

.....
 az intézmény neve

Intézményi elszámolási adatlap

Elszámolási időszak: év hó.....nap — év hó.....nap

Sor- szám	Megnevezés	Munka-rehabilitáció			Fejlesztő foglalkoztatás			Összes támogatás (Ft)
		Támogatott napok száma ¹	Támogatás (Ft/fő/nap)	Támogatási összeg (Ft)	Támogatott napok száma ²	Támogatás (Ft/fő/nap)	Támogatási összeg (Ft)	
a	b	c	d	e (c*d)	f	g	h (f*g)	i (e+h)
1.	Folyósított támogatás							
Jogszerűen járó támogatás	4 órás foglalkoztatás							
	5 órás foglalkoztatás							
	6 órás foglalkoztatás							
	7 órás foglalkoztatás							
	8 órás foglalkoztatás							
2.	Összesen:							
3.	Visszafizetendő támogatás (1. sor - 2. sor)							
4.	Pótlólag igényelhető támogatás (2. sor - 1. sor)							

¹ Az adott munkaidő-beosztásban foglalkoztatott összes személy által ledolgozott munkanapok összege.

² Az adott munkaidő-beosztásban foglalkoztatott személyek által ledolgozott munkanapok összege, az általuk igénybe vett munkaszüneti napok összege, valamint az általuk igénybe vett, a Munka Törvénykönyve 131-132. §-a szerinti szabadságok összege.

Kelt:

.....

az intézmény vezetőjének aláírása

P.H.

.....

a fenntartó képviselőjében aláírásra jogosult személy"

.....
a fenntartó neve

Fenntartói elszámolási adatlap

Elszámolási időszak: év hó.....nap — év hó.....nap

Sor- szám	Megnevezés	Munka-rehabilitáció			Fejlesztő foglalkoztatás			Összes támogatás (Ft)
		Támogatott napok száma ¹	Támogatás (Ft/fő/nap)	Támogatási összeg (Ft)	Támogatott napok száma ²	Támogatás (Ft/fő/nap)	Támogatási összeg (Ft)	
a	b	c	d	e (c*d)	f	g	h (f*g)	i (e+h)
1.	Folyósított támogatás							
Jogszerűen járó támogatás	4 órás foglalkoztatás							
	5 órás foglalkoztatás							
	6 órás foglalkoztatás							
	7 órás foglalkoztatás							
	8 órás foglalkoztatás							
2.	Összesen:							
3.	Visszafizetendő támogatás (1. sor - 2. sor)							
4.	Pótlólag igényelhető támogatás (2. sor - 1. sor)							

¹ Az adott munkaidő-beosztásban foglalkoztatott összes személy által ledolgozott munkanapok összege.

² Az adott munkaidő-beosztásban foglalkoztatott személyek által ledolgozott munkanapok összege, az általuk igénybe vett munkaszüneti napok összege, valamint az általuk igénybe vett, a Munka Törvénykönyve 131-132. §-a szerinti szabadságok összege.

Kelt:

P.H.

a fenntartó képviselőjében aláírásra jogosult személy"

**A Kormány
372/2007. (XII. 23.) Korm.
rendelete**

**a felsőoktatás területét érintő egyes
kormányrendeletek módosításáról**

A Kormány az Alkotmány 35. § (2) bekezdés *b*) pontjában foglalt feladatkörében eljárva, a felsőoktatásról szóló 2005. évi CXXXIX. törvény (a továbbiakban felsőoktatási törvény) 153. §-ának (1) bekezdés 3., 5., 7., 8., 10., 11., 14., 15. és 20. pontjában kapott felhatalmazás alapján, figyelembe véve a 129. § (5)–(6) bekezdéseiben foglaltakat – a 13–15. § tekintetében a Magyar Rektori Konferencia, a 28. § tekintetében a Magyar Felsőoktatási Akkreditációs Bizottság egyetértésével – a következőket rendeli el:

*A felsőoktatásról szóló 2005. évi CXXXIX. törvény
egyes rendelkezéseinek végrehajtásáról szóló
79/2006. (IV. 5.) Korm. rendelet módosítása*

1. §

(1) A felsőoktatásról szóló 2005. évi CXXXIX. törvény egyes rendelkezéseinek végrehajtásáról szóló 79/2006. (IV. 5.) Korm. rendelet (a továbbiakban: VHR.) 2. § (2) bekezdése helyébe a következő rendelkezés lép:

„(2) A kollégium, valamint a diákotthon (a továbbiakban együtt: diákotthon) működésének minimális (kötelező) feltételeit e rendelet 2. számú melléklete határozza meg.”

(2) A VHR. 2. § (4) bekezdés helyébe a következő rendelkezés lép:

„(4) A felsőoktatási intézmény maximális hallgatói létszáma meghatározásának szabályait e rendelet 4. számú melléklete állapítja meg.”

2. §

A VHR. 3. § (1)–(2) bekezdés helyébe a következő rendelkezés lép:

„(1) A felsőoktatási intézmény – beleértve a szakközépiskolában megállapodás alapján történő indítást – az Országos Képzési Jegyzékben szereplő felsőfokú szakképzés indításáról, a szakképesítésért felelős miniszter által kiadott szakmai és vizsgakövetelmények alapján kidolgozott intézményi szakképzési program jóváhagyásáról a felsőoktatási törvény 27. §-a (6) bekezdése *a*) pontjában, 31. §-a (2) bekezdésének *c*) pontjában és a 32. §-a (1)–(2) bekezdésében meghatározott rendelkezései figyelembevételével dönt.”

(2) A felsőfokú szakképzés indításának feltétele – beleértve a felsőoktatási törvény 32. § (4) bekezdése alapján a szakközépiskolával kötött megállapodás szerint szervezett felsőfokú szakképzést is –, hogy a felsőoktatási intézmény a felsőfokú szakképzésnek – a 6. számú mellékletben meghatározottak szerint – megfelelő képzési területen legalább alapképzést folytasson, rendelkezzen a szakmai és vizsgakövetelményeknek megfelelő, a szakképesítéséért felelős miniszter által ajánlott szakképzési program figyelembevételével készült szakképzési programmal, a szakmai és vizsgakövetelményekben előírt eszközjegyzékkel, valamint az elméleti ismeretek átadásához és a gyakorlati képzés oktatásához megfelelő szervezeti, tárgyi és személyi feltételekkel, továbbá a felsőoktatási intézmény az adott szakmacsoporthoz jogosult legyen felsőfokú szakképzést folytatni.”

3. §

(1) A VHR. 3. § (3) bekezdés felvezető mondata helyébe a következő rendelkezés lép:

„A felsőfokú szakképzés indítására vonatkozó dokumentáció tartalmazza”

(2) A VHR. 3. § (3) bekezdés *g*) pontja helyébe a következő rendelkezés lép:

[A felsőfokú szakképzés indítására vonatkozó dokumentáció tartalmazza]

„*g*) a felsőoktatási intézményben a felsőfokú szakképzésért felelős szakmai vezető nevét, oktatói azonosítóját, munkakörét, továbbá amennyiben a képzést szakközépiskola indítja, a felsőfokú szakképzés szakközépiskolai szakmai irányítójának nevét, alkalmazotti azonosítóját,”

(3) A VHR. 3. § (3) bekezdés *m*) pontja helyébe a következő rendelkezés lép:

[A felsőfokú szakképzés indítására vonatkozó dokumentáció tartalmazza]

„*m*) a szakképzésről szóló 1993. évi LXXVI. törvény (a továbbiakban: szakképzési törvény) szerint létrejött tanulói, hallgatói szerződésekre vonatkozó megállapodást.”

4. §

A VHR. 3. § (4) bekezdés *b*) pontja helyébe a következő rendelkezés lép:

[A felsőfokú szakképzés a felsőoktatási intézmény képzési programjának részét képező szakképzési program szerint folyik, amelynek kötelező elemei:]

„*b*) a felsőoktatási intézmény által indított azon alapképzési szakok megnevezése, amelyek – a (2) bekezdés szerint meghatározottak szerinti szakirányú továbbtanulás esetén – kredit beszámítható, illetve krediteket feltétel nélkül be kell számítani,”

5. §

A VHR. 4. § (1) bekezdés *f*) pontja helyébe a következő rendelkezés lép:

[(1) Felsőfokú szakképzés szakközépiskolában – a felsőoktatási intézmény, a szakközépiskola fenntartója és a szakközépiskola között létrejött együttműködési megállapodás alapján – a szenátus által elfogadott szakképzési program szerint folytatható. A megállapodás tartalma:]

„*f*) a felsőoktatási intézményben – a 3. § (4) bekezdés *b*) pontja szerint – az alapképzésben kreditértékként figyelembe vehető, illetve figyelembe vett ismeretköröket,”

6. §

A VHR. 5. § (2) bekezdés helyébe a következő rendelkezés lép:

„(2) A Magyar Felsőoktatási Akkreditációs Bizottság a felsőoktatási törvény 110. §-ának (1) bekezdése *c*) pontja szerinti eljárás során a vizsgálatot a szakképzési program szakmai és vizsgakövetelményeknek való megfelelése, a szakképzési program megvalósulása tekintetében is lefolytatja, beleértve a szakközépiskolával folytatott együttműködést, a szakképzésre vonatkozó követelményekre figyelemmel.”

7. §

(1) A VHR. 6. §-át megelőző cím helyébe a következő rendelkezés lép:

„Az adattovábbítás eljárási kérdései a felsőoktatási információs rendszerben, a kötelezően használt nyomtatványok tartalmi és formai követelményei [az Ftv. 35. §-ának (11) bekezdéséhez].”

(2) A VHR. 6–9. §-a helyébe a következő rendelkezés lép:

„6. § (1) A felsőoktatási információs rendszer (a továbbiakban: FIR) a felsőoktatási törvény 2. számú mellékletében meghatározott személyes adatokat, valamint e rendelet 7. számú mellékletében meghatározott adatokat tartalmazza.

(2) A FIR-be adatot közöl

a) a felsőoktatási intézménytörzs tekintetében a Hivatal;

b) az alkalmazotti személyi törzs tekintetében a felsőoktatási intézmény;

c) a hallgatói, doktorjelölti személyi törzs tekintetében a felsőoktatási intézmény;

d) a 7. számú mellékletben meghatározott további adatok esetében az ugyanott meghatározott szerv, személy.

(3) A FIR-t elektronikus nyilvántartásban kell kezelni, melyet az Oktatási Hivatal működtet. Az elektronikus nyilvántartás kezeléséhez szükséges informatikai háttér

biztosítását, valamint a FIR-rel kapcsolatos adatkezelés tekintetében a személyes adatok védelméről és a közérdekű adatok nyilvánosságáról szóló 1992. évi LXIII. törvény szerinti, adatfeldolgozói feladatot az Oktatási Hivatal – az Educatio Társadalmi Szolgáltató Közhasznú Társaság bevonásával – látja el. Az Educatio Társadalmi Szolgáltató Közhasznú Társaság jogosult a feladatellátással összefüggésben felmerült, szükséges és igazolt költségeinek számla ellenében történő megtérítésére. Az igazolt költségtérítés kifizetéséről az Oktatási Hivatal gondoskodik.

(4) A FIR részére történő elektronikus adatközlés hitelesítése közigazgatási célra alkalmas elektronikus aláírással vagy a Központi Elektronikus Szolgáltató Rendszer üzemeltetőjével kötött megállapodás alapján az Ügyfélkapu által biztosított rendszerben történhet.

(5) A felsőoktatási intézmény rektora, illetve a diákotthon vezetője kijelöli azt a személyt, aki a FIR kérdésében a Hivatallal tartja a kapcsolatot. A kijelölt kapcsolattartók adatait a Hivatal részére továbbítani kell, aki ezeket – a (4) bekezdés szerinti hitelesítés ellenőrzése érdekében – nyilvántartja.

7. § (1) A FIR működtetéséhez szükséges informatikai rendszert úgy kell megtervezni és működtetni, hogy

a) a FIR, illetve alrendszerei kapcsolódni tudjanak más információs rendszerekhez;

b) a FIR útján a felsőoktatási intézményekkel, a képzési rendszerükkel és oktatási tevékenységükkel összefüggő és a FIR-ben tárolt egyéb adatok, információk elektronikus formában hozzáférhetőek legyenek a felsőoktatási intézmények és fenntartóik, a felsőoktatás működésében érdekelt szervezetek, a felsőoktatás irányításában közreműködők, az oktatók, a hallgatók, a felsőoktatásba jelentkezők, a szakmai és érdek-képviselői szervezetek valamint – személyes adatok esetén – az érintettek részére;

c) a FIR a Hivatal által meghatározott szakmai specifikáció szerint biztosítsa

ca) a FIR-rel kapcsolatos hatósági feladatok ellátásának lehetőségét;

cb) a diákigazolványok kiadásával kapcsolatos feladatok ellátásának lehetőségét;

cc) a felsőoktatási statisztikai adatközlési feladatok ellátásának lehetőségét.

(2) A FIR működésével összefüggésben, a Hivatal hatósági feladataihoz kapcsolódóan – saját szolgáltatásaival és a Központi Elektronikus Szolgáltató Rendszer igénybevételével – biztosítani kell

a) a felsőoktatási intézmények számára azokat a követelmény-meghatározásokat (specifikációkat), amelyek alapján a felsőoktatási intézmények fel tudják készíteni az általuk üzemeltetett nyilvántartó rendszereket az adatszolgáltatásra;

b) a jelen rendeletben meghatározott adatok szolgáltatásához és az adatszolgáltatás hitelesítéséhez szükséges technikai feltételeket;

c) együttműködve a Központi Elektronikus Szolgáltató Rendszerrel az e rendeletben meghatározott nyilatkozatok

elektronikus kitöltéséhez és kinyomtatásához szükséges programokat;

d) a FIR létrejöttéhez, működéséhez szükséges info-kommunikációs rendszerek, programok fejlesztését, üzemeltetését;

e) a FIR működésével kapcsolatos tájékoztatás megszervezését, tájékoztató kiadványok elkészítését és megjelentetését, telefonos és egyéb ügyfélszolgálat fenntartását;

f) a FIR működéséhez szükséges adatrögzítési feladatok ellátását;

g) a FIR-ben kezelt közérdekű, illetőleg közérdekből nyilvános adatok nyilvánosságát, valamint – ügyfélszolgálatán és honlapján – a személyes adatokba való betekintést, az érintettek jogainak érvényesítését, a felsőoktatási intézmények és fenntartóik, a felsőoktatás működésében érdekelt szervezetek, a felsőoktatás irányításában közreműködők, az oktatók, a hallgatók, a felsőoktatásba jelentkezők, a szakmai és érdekképviseleti szervezetek, és egyéb jogosultak, valamint – személyes adatok esetén – az érintettek elektronikus és egyéb módon történő tájékoztatását.

8. § (1) A FIR működtetéséhez szükséges informatikai rendszer keretében biztosítani kell, hogy

a) a felsőoktatási intézmények eleget telessenek az elektronikus információs szabadságról szóló 2005. évi XC. törvény szerinti közzétételi kötelezettségeiknek;

b) a doktori fokozatot szerzett személy a doktori értekezését – kérésére és az adott felsőoktatási intézmény egyetértő nyilatkozatával – térítésmentesen az interneten nyilvánosságra hozza.

9. § (1) A hatályos működési engedéllyel rendelkező felsőoktatási intézmény, illetve diákotthon részére, legkésőbb a működési engedély hatálybalépésével egyidejűleg egyedi – e rendelet 8. számú mellékletében leírt módon képzett – intézményi azonosítót kell kiadni.

(2) A felsőoktatási intézmény, illetve a diákotthon okiratain, szerződésein, pályázatain, továbbá e rendeletben vagy más jogszabályban meghatározott esetben hivatalos iratain köteles feltüntetni az intézményi azonosítót. Az azonosító hiányában az irat érvénytelen.

(3) A felsőoktatási intézmény a 6. § (5) bekezdés szerinti meghatalmazásoknak a Hivatalhoz történő benyújtásával teljesíti a felsőoktatási törvény 35. §-ának (2) bekezdésében meghatározott bejelentkezési kötelezettségét.”

8. §

(1) A VHR. 12–13. §-a helyébe a következő rendelkezés lép:

„12. § (1) A felsőoktatási intézmény a hallgatói jogviszony létrejöttétől számított tizenöt napon belül köteles bejelenteni a hallgató személyes adatait és a hallgatói jogviszony létrejöttének tényét a FIR felé.

(2) A felsőoktatási intézmény a hallgatónak a FIR-ben nyilvántartott személyes adataiban bekövetkezett válto-

zást a saját nyilvántartásában történt átvezetést követő tizenöt napon belül köteles bejelenteni.

(3) A hallgatói jogviszony megszűnésének tényét az intézmény vezetője a megszűnést követő tizenöt napon belül továbbítja a FIR felé. Amennyiben a hallgató újabb hallgatói jogviszonyt nem létesít, a felsőoktatási törvényben szabályozott határidővel a hallgató adatait törölni kell a FIR-ből.

(4) A felsőoktatási intézmény az oktatói, kutatói, illetve tanári munkakörben foglalkoztatottakat (a továbbiakban: oktatók) a jogviszony létrejöttét követő tizenöt napon belül köteles a FIR-be bejelenteni.

(5) A felsőoktatási intézmény az oktatónak a FIR-ben nyilvántartott személyes adataiban bekövetkezett változást a saját nyilvántartásában történt átvezetést követő tizenöt napon belül köteles bejelenteni.

(6) Amennyiben az oktató foglalkoztatása megszűnik, a munkáltató a jogviszony megszűnését a megszűnést követő tizenöt napon belül jelenti a FIR felé. Amennyiben az oktató másik felsőoktatási intézménnyel jogviszonyt nem létesít, a rá vonatkozó adatokat a felsőoktatási törvényben szabályozott határidővel törölni kell a FIR-ből.

(7) A felsőoktatási intézmény a felsőfokú bizonyítványok, alap- és mesterképzési, valamint szakirányú továbbképzési oklevelek és doktori fokozatok adatait, legkésőbb azok kiadásától számított 30 napon belül megküldi a FIR részére.

13. § A felsőoktatási intézmény a kollégiumi tagsági jogviszonnyal rendelkező hallgatók adatairól, azok változásáról a jogviszony létrejötte, megszűnése, illetve e hallgatók adataiban bekövetkezett változásokat követő tizenöt napon belül tájékoztatást ad a FIR felé.”

(2) A VHR. 14. § (1)–(2) bekezdése helyébe a következő rendelkezés lép:

„14. § (1) A Hivatal félévente – szeptember 30-ig, illetve február 28-ig – tájékoztatja a felsőoktatási intézményeket a hallgatóik által igénybe vett államilag támogatott félévek számáról. Az ebben bekövetkezett változásról a FIR üzemeltetője a változást eredményező adatközlést követő 5 munkanapon belül tájékoztatja az érintett felsőoktatási intézményt. A felsőoktatási intézmény – szükség esetén – intézkedik a hallgató átsorolásáról.

(2) A felsőoktatási intézmény a felsőoktatási törvény 34. §-ának (6) bekezdése alapján működtetett pályakövetési rendszer statisztikai adatait az oktatási és kulturális miniszter (a továbbiakban: miniszter) által meghatározott körben továbbítja a FIR felé.”

(3) A VHR. 14. §-a kiegészül a következő (3)–(6) bekezdéssel:

„(3) A felsőoktatási intézmények részére megküldött állandó diákigazolványok, ideiglenes diákigazolvány-nyomtatványok, valamint a 15/A. § (1) bekezdés c), g), o)–r) pont szerinti iratok formanyomtatványai a 7. számú mellékletben meghatározott adatait az előállító a felsőoktatási intézmény felé történő továbbítást követő 5 mun-

kanapon belül bejelenti a Hivatal felé, amely a közölt adatokat nyilvántartásba veszi.

(4) A felsőoktatási intézmények a (3) bekezdésben meghatározott nyomtatványok átvételét, illetve az átvétel visszaigazolását követő 15 munkanapon belül bejelenti a 7. számú mellékletben meghatározott adatokat a Hivatal felé, amely a közölt adatokat nyilvántartásba veszi.

(5) A felsőoktatási intézmények a (3) bekezdésben meghatározott nyomtatványok felhasználásáról (kiállításáról, átadásáról, rontásáról, megsemmisítéséről) a felhasználást követő 15 munkanapon belül bejelenti a 7. számú mellékletben meghatározott adatokat a Hivatal felé, amely a közölt adatokat nyilvántartásba veszi. Az oklevél, oklevél-melléklet esetében az adatközlés a 12. § (7) bekezdés szerinti adatközléssel együttesen is teljesíthető.

(6) A felsőoktatási intézmény az elveszett, ellopott, megsemmisült oklevél, oklevél-melléklet, leckekönyv formanyomtatványokról a tudomására jutástól számított 15 munkanapon belül bejelenti a 7. számú mellékletben meghatározott adatokat a Hivatal felé, amely a közölt adatokat nyilvántartásba veszi.”

9. §

A VHR. 15. § (3) bekezdés helyébe a következő rendelkezés lép:

„(3) A Hivatal a Minisztérium hivatalos lapjában az elveszett vagy megsemmisült üres oklevél-nyomtatvány, oklevél-melléklet-nyomtatvány érvénytelenségéről szóló közlemény közzétételét kezdeményezi.”

10. §

A VHR. a 15. §-t követően a következő alcímmel és –15/N. §-sal egészül ki:

„Kötelezően használt nyomtatványok

15/A. § (1) A felsőoktatási intézmények által kötelezően használt nyomtatványok:

- a) törzslap;
- b) doktorjelölti törzslap;
- c) leckekönyv;
- d) beiratkozási lap;
- e) doktorjelölti regisztrációs lap;
- f) adatbejelentő lap;
- g) jogviszony igazolás;
- i) záróvizsga-jegyzőkönyv;
- j) doktori szigorlati jegyzőkönyv;
- k) doktori védési jegyzőkönyv;
- l) vizsgalap;
- m) átadókönyvek
 - ma) az oklevél-, illetve bizonyítvány-átadókönyv;
 - mb) az oklevél-melléklet-, illetve bizonyítvány-kiegészítés átadókönyv;

mc) a leckekönyv-átadókönyv;

n) felsőoktatási törvény 84. § (5) bekezdése szerinti oktatói, kutatói, tanári nyilatkozat;

o) a felsőoktatási törvény 62. § (7) bekezdése szerinti igazolás;

p) az oklevél kiállításáról szóló igazolás;

q) oklevél;

r) oklevél-melléklet;

s) kreditigazolás;

t) a hallgatói adatkezelési nyilatkozat.

(2) Az (1) bekezdés d) és f) pontjában, valamint az m) pont alpontjaiban meghatározott formanyomtatványok összevonhatók.

(3) Az (1) bekezdés g), n)–t) pont szerinti formanyomtatványok magyar nyelvű szövegét a 10. számú melléklet tartalmazza.

15/B. § (1) A törzslap a hallgató személyes és tanulmányi adatainak nyilvántartására szolgál.

(2) A törzslapon fel kell tüntetni a felsőoktatási intézmény nevét, intézményi azonosítóját, címét, a hallgató nevét és hallgatói azonosítóját.

(3) A törzslap sorszámozásáról a felsőoktatási intézmény szabadon dönt azzal, hogy a törzslapok egyedi sorszámozását biztosítani kell.

(4) A törzslap minden lapján fel kell tüntetni a felsőoktatási intézmény nevét és intézményi azonosítóját, a hallgató nevét és hallgatói azonosítóját, a törzskönyvi számot és az oldalszámot. Az oldalszámozás egyesével növekvő számozás, a kiállítás sorrendjében. A törzslap első lapja a törzslap részét képező oldalak sorszámát és funkcióját összesítő felsorolás.

(5) Egy felsőoktatási intézményben ugyanarról a személyről hallgatói jogviszonya fennállása alatt egy törzslap vezethető. A hallgatói jogviszony megszűnése után, újabb jogviszony létesítéskor új törzslapot kell nyitni. A felsőoktatási intézmény folytathatja az eredeti törzslapot, amennyiben a hallgató jogviszonya egy éven belül szűnt meg.

(6) A törzslapon fel kell tüntetni – a teljes képzési időre kiterjedően – a hallgató tanulmányi értékelésének adatait, továbbá a hallgató számára jogokat és kötelezettségeket megállapító rendelkezések alapján hozott döntéseket és határozatokat.

(7) A törzslap részei:

a) a hallgató felsőoktatási törvény szerint nyilvántartandó személyes adatai, a hallgató részére kiadott leckekönyv-nyomtatvány sorszáma, a részére kiadott diákigazolvány-nyomtatvány sorszáma;

b) a hallgatói jogviszony létesítésével és a bejelentkezéssel, a hallgatói jogviszony szüneteltetésével, a vendég-hallgatói, a további (párhuzamos) hallgatói jogviszonnyal, az átvétellel és a hallgatói jogviszony megszűnésével kapcsolatos adatok;

c) a hallgató képzéseinek adatai (szak megnevezése, finanszírozási forma, munkarend);

d) az államilag támogatott félévek nyilvántartása;

e) a kreditnyilvántartásra épülően a tanulmányi követelmények teljesítésének, a vizsgák, a szakmai gyakorlat, a szakdolgozat vagy diplomamunka, a végbizonyítvány adatai és a záróvizsga adatai;

f) a fegyelmi és kártérítési adatok;

g) a fogyatékossgal kapcsolatos adatok, feltüntetve a szakvéleményt kiállító szakértő, bizottság neve, címe, a szakvélemény kelte;

h) a hallgatói jogok és kötelezettségek tárgyában hozott határozatok;

i) a nyelvi követelményekre és azok teljesítésére vonatkozó adatok.

(8) A teljes egészében idegen nyelven vagy a nemzeti és etnikai kisebbség nyelvén folyó oktatásban a törzslapot magyar nyelven és az oktatás nyelvén is vezetni kell.

(9) A megsemmisült vagy elveszett törzslap helyett – a rendelkezésre álló iratok és adatok alapján – póttörzslapot kell kiállítani.

(10) Elektronikus ügyintézés esetén a törzslap részeit a következő rend szerint kell kinyomtatni és személyi iratgyűjtőben elhelyezni:

a) személyes adatok esetében a hallgatói jogviszony létrejöttékor és megszűnésekor;

b) hallgatói jogviszonyhoz kapcsolódó adatok esetében a hallgatói jogviszony megszűnésekor;

c) államilag támogatott félévek nyilvántartása részt a hallgatói jogviszony megszűnésekor;

d) tanulmányi követelmények teljesítése esetén a tanulmányi időszak lezárását követően;

e) fegyelmi és kártérítési adatok esetében a hallgatói jogviszony megszűnésekor;

f) fogyatékossgal kapcsolatos adatok esetében a hallgatói jogviszony megszűnésekor;

g) a hallgatói jogok és kötelezettségek alapján hozott határozatok esetében a hallgatói jogviszony megszűnésekor.

(11) A vendéghallgatói jogviszonyban a hallgatóról a fogadó felsőoktatási intézmény a törzslapot azzal az eltéréssel vezeti, hogy a törzslapon csak a következő adatokat kell feltüntetni:

a) a hallgató felsőoktatási törvény szerint nyilvántartandó személyes adatai, törzskönyvi száma;

b) a vendéghallgatói jogviszony létesítésével és a bejelentkezéssel, megszűnésével kapcsolatos adatok;

c) a hallgató hallgatói jogviszonyával érintett felsőoktatási intézmény neve, címe, intézményi azonosítója, ottani törzskönyvi száma;

d) a kreditnyilvántartásra épülően a tanulmányi követelmények teljesítésének, a vizsgák adatai;

e) fegyelmi és kártérítési adatok;

f) fogyatékossgal kapcsolatos adatok, feltüntetve a szakvéleményt kiállító szakértő, bizottság nevét, címét, a szakvélemény keltét;

g) a hallgatói jogok és kötelezettségek alapján hozott határozatok.

15/C. § (1) A felsőoktatási intézmény a doktorjelölti jogviszony létesítésekor a doktorjelölről doktorjelölti törzslapot állít ki.

(2) A doktorjelölti törzslapon fel kell tüntetni a felsőoktatási intézmény nevét, intézményi azonosítóját, címét, a hallgató nevét és hallgatói azonosítóját.

(3) A doktorjelölti törzslap sorszámozásáról a felsőoktatási intézmény szabadon dönt azzal, hogy a doktorjelölti törzslapok egyedi – a törzslapoktól is eltérő – sorszámozását biztosítani kell.

(4) A törzslap minden lapján fel kell tüntetni a felsőoktatási intézmény nevét és intézményi azonosítóját, a hallgató nevét és hallgatói azonosítóját, a törzskönyvi számot és az oldalszámot. Az oldalszámozás egyesével növekvő számozás, a kiállítás sorrendjében. A törzslap első lapja a törzslap részét képező oldalak sorszámát és funkcióját összesítő felsorolás.

(5) A felsőoktatási intézményben ugyanarról a személyről doktorjelölti jogviszonya fennállása alatt annyi doktori törzslapot kell vezetni, ahány doktori fokozat megszerzésére elfogadták jelentkezését.

(6) A doktorjelölti törzslapon fel kell tüntetni a doktori eljárás adatait, továbbá a doktorjelöltre jogokat és kötelezettségeket megállapító rendelkezések alapján hozott döntéseket és határozatokat.

(7) A doktorjelölti törzslap részei:

a) a doktorjelölt felsőoktatási törvény szerint nyilvántartandó személyes adatai;

b) a doktorjelölti jogviszony létesítésével és megszűnésével kapcsolatos adatok;

c) a doktorjelölt doktori képzéseinek adatai (egyéni vagy szervezett képzés, ez utóbbi esetében: intézmény, program megnevezése, intézményi azonosítója, abszolutórium adatai, finanszírozási forma, munkarend);

d) a doktori fokozat megszerzésének feltételei teljesítésére vonatkozó adatok;

e) fegyelmi és kártérítési adatok;

f) fogyatékossgal kapcsolatos adatok, feltüntetve a szakvéleményt kiállító szakértő, bizottság nevét, címét, a szakvélemény keltét;

g) a doktorjelölti jogok és kötelezettségek tárgyában hozott határozatok.

(8) A teljes egészében idegen nyelven vagy a nemzeti és etnikai kisebbség nyelvén folyó eljárásban a törzslapot magyar nyelven és az eljárás nyelvén is vezetni kell.

(9) Elektronikus nyilvántartás esetén a doktorjelölti adatlap részeit a következő rend szerint kell kinyomtatni és személyi iratgyűjtőben elhelyezni:

a) személyes adatok esetében a doktorjelölti jogviszony létrejöttékor és megszűnésekor,

b) a többi rész esetében a doktorjelölti jogviszony megszűnésekor.

15/D. § (1) A felsőoktatási intézmény által alkalmazott leckekönyv lehet

a) nyomdai úton előállított, lapjaiban sorszámozott, szétválaszthatatlanul összefűzött formanyomtatvány;

b) elektronikus okirat;
 c) a felsőoktatási intézmény elektronikus ügyintézési rendszeréből kinyomtatott, a szervezeti és működési szabályzatban meghatározott rend szerint hitelesített és szétválaszthatatlanul összetűzött okirat.

(2) A leckekönyv tartalmazza:

- a) a hallgató személyazonosító adatait (név, születési név, születési hely és idő, anyja születési neve);
 b) a felsőoktatási intézmény nevét, székhelyét, intézményi azonosítóját,
 c) a hallgatói jogviszony adatait, törzskönyvi számát;
 d) a hallgató képzésének adatait,
 e) a képzési időszaknak megfelelő bontásban a tanulmányok során felvett tantárgyakat, (tantervi egységeket), hozzárendelt kreditértékeket, értékelések adatait;
 f) a végbizonyítvány (abszolutórium) igazolását;
 g) a szakdolgozat vagy diplomamunka adatait, illetve teljesítésének igazolását;
 h) a nyelvvizsga adatait;
 i) a záróvizsga, illetve szakmai vizsga részeit, eredményét;
 j) az oklevél, illetve bizonyítvány minősítését;
 k) a hallgató tanulmányait befolyásoló határozatokat;
 l) más felsőoktatási intézményekben folytatott tanulmányok igazolását;
 m) korábbi tanulmányok alapján beszámított tanulmányok igazolását;
 n) az okirat egyedi sorszámát.

(3) Az (1) bekezdés a)–b) pontja szerinti esetben

a) egy felsőoktatási intézményben ugyanarról a személyről a hallgatói jogviszonyának fennállása alatt – a különböző képzési szinten egyidejűleg folytatott tanulmányok kivételével – egy leckekönyvet kell vezetni;

b) a leckekönyvnek a hallgató személyes adatait tartalmazó részét a felsőoktatási intézmény szervezeti és működési szabályzatában meghatározott módon kell kitölteni, illetve hitelesíteni;

c) a felsőoktatási intézmény rektora vagy a szervezeti és működési szabályzatban meghatározott vezető a leckekönyvben a hallgató felvételét és beiratkozását aláírásával igazolja.

d) a bejelentkezett hallgató tantárgyainak (tantervi egységeinek) adatait és felvételét, valamint az oktató, tanár nevét a felsőoktatási intézmény szervezeti és működési szabályzatában meghatározott módon kell bejegyezni a leckekönyvbe, a bejegyzés hitelességét a tanulmányi hivatal igazolja;

e) a tantárgy, tantervi egység követelményeinek teljesítését az oktató, tanár, illetve akadémizálás esetén az intézmény szervezeti és működési szabályzatában meghatározott más személy saját kezű aláírásával igazolja;

f) a tanulmányi időszak lezárását követően a hallgató által felvett és megszerzett kreditek számát, a kreditindexet, a tanulmányi átlagot a leckekönyvben fel kell tüntetni; az adatokat a felsőoktatási intézmény vezetője vagy a szer-

veti és működési szabályzatban meghatározott vezető igazolja;

g) javítást a leckekönyvben csak az végezhet, aki a javítandó bejegyzés megtételére jogosult; a javítást az arra jogosult személy aláírásával és keltezéssel köteles igazolni.

(4) A felsőoktatási intézmény az (1) bekezdés b) és c) pontja szerinti leckekönyvet az alábbi feltételek együttes fennállása esetén alkalmazhatja:

a) szóbeli számonkérés esetén a hallgató a számonkérés értékelésének megállapításakor, egyéb esetben az intézmény szervezeti és működési szabályzatában meghatározott időpontban írásbeli (papír alapú) értesítést kap az eredményről;

b) a hallgató a tárgyfelvételtől az intézmény szervezeti és működési szabályzatában meghatározott időpontban írásbeli (papír alapú) vagy elektronikus levélértesítést kap az általa felvett tárgyakról;

c) az intézmény szervezeti és működési szabályzatában szabályozott annak módja, hogy a hallgató a tanulmányi időszak lezárulta után legalább 14 napon belül kifogással élhet a nyilvántartásban szereplő értékelésre vonatkozó adattal szemben;

d) az intézmény szervezeti és működési szabályzatában szabályozott annak módja, hogy a hallgató a tárgyfelvételi időszak lezárulta után legalább 5 napon belül kifogással élhet a nyilvántartásban szereplő értékelésre vonatkozó adattal szemben;

e) a c)–d) pont szerinti kifogás kivizsgálásának és esetleges javításának módja a szervezeti és működési szabályzatban rendezett.

(5) Az (1) bekezdés c) pontja szerinti leckekönyv alkalmazása esetén

a) a kinyomtatott okiratnak tartalmaznia kell a felsőoktatási intézményben a hallgató egyazon képzési szinten folytatott valamennyi tanulmányának adatait;

b) a tanulmányi időszak lezárását követően a hallgató által a felvett és megszerzett kreditek számát, a kreditindexet, a tanulmányi átlagot az elektronikus ügyintéző rendszerben rögzíteni kell;

c) a szervezeti és működési szabályzatban szabályozni kell az elektronikus ügyintéző rendszerhez való hozzáférésnek, a bejegyzések rögzítésének szabályait;

d) a hallgató félévente egy alkalommal jogosult ingyenesen kivonatot kapni a leckekönyvről.

(6) Ha a hallgató tanulmányait átvétellel más felsőoktatási intézményben folytatja, az elbocsátó felsőoktatási intézmény a hallgatói jogviszony megszűnésének időpontját a leckekönyvbe bejegyzi és a leckekönyvet – a hallgatói jogviszony megszűnését követő tizenöt napon belül – hivatalból átteszi az átvevő felsőoktatási intézményhez.

(7) A tanulmányok folytatásától történő eltiltást, a felsőoktatási intézményből való kizárást vagy a tanulmányok sikertelen befejezését a tanulmányi és vizsgaszabályzat megfelelő rendelkezésére hivatkozva a leckekönyvbe kell vezetni.

(8) A hallgató részére hallgatói jogviszonyának megszűnéskor – a (6) bekezdésben írt eset kivételével – a lecke-könyvet ki kell adni. A lecke-könyv betelése esetén a hallgató részére újabb lecke-könyvet kell kiadni úgy, hogy azt az eredeti lecke-könyvhöz szétválaszthatatlanul hozzá kell fűzni, és a lecke-könyvekben a hozzájuk rögzített lecke-könyvek sorszámát fel kell tüntetni.

(9) Az (1) bekezdés *a)* pontja szerinti lecke-könyv esetén a Hivatal által kibocsátott vagy a Hivatal által erre irányuló kérelem alapján jóváhagyott nyomtatványt lehet alkalmazni. Az (1) bekezdés *b)* és *c)* pontja szerinti lecke-könyv esetén a Hivatal által – erre irányuló kérelem és a tartalmi elemek alapján, hatósági eljárás keretében – jóváhagyott nyomtatási képet és formát kell alkalmazni.

(10) A vendéghallgatónak külön lecke-könyvet kiadni nem lehet. Ez alól kivételt képeznek azok a külföldi felsőoktatási intézményben tanuló hallgatók, akik számára – erre irányuló írásbeli kérelemre – vendéghallgatói lecke-könyv adható ki, amely tartalmazza

- a)* a hallgató személyazonosító adatait;
- b)* a hallgatói jogviszony adatait, törzskönyvi számát;
- c)* a képzési időszaknak megfelelő bontásban a tanulmányok során felvett tantárgyakat (tantervi egységeket), hozzárendelt kreditértékeket, értékelési formák adatait;
- d)* a hallgató tanulmányait befolyásoló határozat hivatkozási számát.

15/E. § (1) A beiratkozási lap a beiratkozáskor a hallgatói jogviszony létesítésének igazolására szolgáló nyomtatvány.

(2) A beiratkozási lap tartalmazza:

- a)* a hallgató nevét, hallgatói azonosítóját, a hallgató aláírását, egyéb nyilvántartási alapadatokat;
- b)* szak, felsőfokú szakképzés, doktori iskola megnevezését, munkarendjét;
- c)* a felsőoktatási intézmény nevét, intézményi azonosítóját;
- d)* a hallgató nyilatkozatát az intézményi tanulmányi tájékoztató átvételéről és megismeréséről.

(3) A beiratkozási lap mellékletei:

- a)* a felsőoktatási intézmény és hallgató között létrejött, a tanulmányok folytatásának feltételeire (is) vonatkozó képzési szerződés egy példánya, mely megfelel a külön jogszabályban meghatározott felnőttképzési szerződésnek;
- b)* a hallgatói adatkezelési nyilatkozat.

(4) Amennyiben a hallgató – jogviszonya fennállása idején – ugyanazon intézményben újabb szakot vesz fel, ennek tényét az eredeti beiratkozási lapon kell feltüntetni.

15/F. § (1) A doktorjelölti regisztrációs lap a doktorjelölti jogviszony létesítésének igazolására szolgáló nyomtatvány.

(2) A doktorjelölti regisztrációs lap tartalmazza a hallgató nevét, hallgatói azonosító számát, a doktori téma címét, a témavezető nevét, a hallgató aláírását, a felsőoktatási intézmény nevét, intézményi azonosítóját, egyéb nyilvántartási alapadatokat.

(3) A doktorjelölti regisztrációs lap része a doktorjelölt nyilatkozata az intézmény doktori fokozatszerzés feltételeiről és folyamatáról szóló tájékoztatója átvételéről és megismeréséről.

15/G. § (1) Az adatbejelentő lap szolgál a hallgató, doktorjelölt számára személyi adataiban bekövetkezett változások bejelentésére.

(2) Az adatbejelentő lap tartalmazza:

- a)* a hallgató, doktorjelölt nevét, azonosítóját;
- b)* a felsőoktatási intézmény nevét, intézményi azonosítóját;
- c)* a bejelentett adatokat;
- d)* a hallgató, doktorjelölt aláírását.

(3) A felsőoktatási intézmény elektronikus ügyintézési rendszer alkalmazása esetén a hallgató, doktorjelölt aláírásától az értesítési adatok (levelezési cím, telefonszám, e-mail cím) esetében eltekinthet.

15/H. § (1) A jogviszony-igazolás (a továbbiakban e § tekintetében: igazolás) tanúsítja a hallgató, a doktorjelölt, illetve a művészeti előkészítésben részt vevő ezen jogviszonyának fennállását vagy korábbi fennállását.

(2) Az igazolás kiállítható

- a)* a Hivatal által kibocsátott, nyomdai úton előállított nyomtatványon;
- b)* a felsőoktatási intézmény elektronikus ügyintéző rendszere által előállított nyomtatott formában.

(3) Az igazolás tartalmazza:

- a)* a felsőoktatási intézmény nevét, címét, intézményi azonosítóját;
- b)* a hallgató, doktorjelölt nevét, személyazonosító alapadatait, hallgatói azonosítóját (ennek hiányában törzskönyvi számát);
- c)* annak tényét, hogy a hallgató jogviszonya az igazoláson megjelölt tanulmányi félévben (oktatási időszakban) szünetel-e, és ha igen, milyen indok alapján;
- d)* annak tényét, hogy a hallgató mely szakon, illetve szakokon, milyen munkarend szerint, államilag támogatott vagy költségtérítéses formában folytat tanulmányokat;
- e)* a jogviszony kezdetét és várható végét;
- f)* az igazolás kiadásának célját;
- g)* a felsőoktatási intézmény illetékesének aláírását és bélyegzőlenyomatát.

(4) Az igazolást sorszámmal kell ellátni, amely

- a)* a (2) bekezdés *a)* pontja szerinti nyomtatvány esetében sorfolytonos számozású;
- b)* a (2) bekezdés *b)* pontja szerinti kiállítás esetén tartalmazza a felsőoktatási intézmény intézményi azonosítóját, egy nyolc számjegyű, évenként 1-el indított, egyesével növekvő sorszámot és a kiállítás évét.

(5) A (2) bekezdés *b)* pontja szerinti alkalmazás esetén a sorszámozás rendjét a felsőoktatási intézmény a Hivatalnak bejelenti.

(6) A (2) bekezdés *a)* pontja szerinti nyomtatványokat úgy kell nyilvántartani, hogy a gyártás pillanatától kezdve a kiadásukig folyamatosan nyomon követhető legyen fel-

lehetőségük és sorsuk; továbbá megsemmisítésüket jegyzőkönyvezni kell.

(7) Az igazoláson – amennyiben a jogviszony nem szűnik meg félév közben – az első félév esetén a szeptember 1. és január 31. közötti, a második félév esetén a február 1. és augusztus 31. közötti időszakot kell feltüntetni.

(8) A kiállított igazolásokat nyilván kell tartani.

15/I. § (1) A záróvizsga jegyzőkönyv – hallgatónként – a záróvizsga jegyzőkönyvezését szolgáló nyomtatvány. A záróvizsga jegyzőkönyv tartalmazza a hallgató nevét, hallgatói azonosítóját, a záróvizsga időpontját, részeinek megnevezését, értékelését, a záróvizsga bizottság tagjainak nevét, aláírását, a szakdolgozat vagy diplomamunka címét, a szakdolgozat vagy diplomamunka megvédésének időpontját, a szakdolgozat vagy diplomamunka témavezetőjének és külső bírálójának nevét. A záróvizsga jegyzőkönyvet a hallgató törzslapjához kell csatolni.

(2) A doktori szigorlati jegyzőkönyv tartalmazza a felsőoktatási intézmény nevét, intézményi azonosítóját, a doktorjelölt nevét, hallgatói azonosítóját, egyetemi végzettségét, a témavezető nevét, oktatói azonosítóját, a megszerzendő fokozat tudományágát, a szigorlaton elhangzott kérdéseket és a válaszok minősítését, a szigorlat minősítését, a szigorlati bizottság elnökének és tagjainak nevét, oktatói azonosítóját és aláírását.

(3) A doktori védési jegyzőkönyv tartalmazza a felsőoktatási intézmény nevét, intézményi azonosítóját, a doktorjelölt nevét, hallgatói azonosítóját, egyetemi végzettségét, a megszerzendő fokozat tudományágát, az értekezés, alkotás címét, a témavezető nevét, oktatói azonosítóját, a nyilvános vita időpontját, helyét és nyelvét, a bíráló bizottság elnökének és tagjainak nevét, oktatói azonosítóját, aláírását, a hivatalos bírálók véleményét, a nyilvános vitában feltett kérdések és az elhangzott felszólalások lényegét, a vitában részt vevők nevét, a bírálóbizottság véleményét és értékelését.

(4) A vizsgalap tartalmazza a tantárgy (tantervi egység) megnevezését, a vizsga időpontját, a vizsgáztató oktató nevét, oktatói azonosítóját és aláírását, a vizsgán részt vevő hallgató nevét, hallgatói azonosítóját, a vizsga értékelését. Nem vizsga keretében szerzett érdemjegyekről is vizsgalap állítandó ki.

15/J. § (1) Az oklevél-, bizonyítvány-átadókönyv az oklevél, bizonyítvány átadásának igazolására szolgáló nyomtatvány, amely tartalmazza:

a) a hallgató nevét, hallgatói azonosítóját, törzskönyvi számát;

b) a felsőoktatási intézmény nevét, intézményi azonosítóját;

c) az átadott oklevél, bizonyítvány kiállítására szolgáló nyomtatvány sorsszámát;

d) az átvétel időpontját, az átvevő nevét, lakcímét és aláírását.

(2) Az oklevélmelléklet-, bizonyítvány-kiegészítés átadókönyv az oklevélmelléklet, bizonyítvány-kiegészítés

átadásának igazolására szolgáló nyomtatvány, amely tartalmazza:

a) a hallgató nevét, hallgatói azonosítóját, törzskönyvi számát;

b) a felsőoktatási intézmény nevét, intézményi azonosítóját;

c) az átadott oklevélmelléklet, bizonyítvány-kiegészítés kiállítására szolgáló nyomtatvány sorsszámát;

d) az átvétel időpontját, az átvevő nevét, lakcímét és aláírását.

(3) A leckekönyv-átadókönyv a leckekönyv átadásának igazolására szolgáló nyomtatvány, amely tartalmazza:

a) a hallgató nevét, hallgatói azonosítóját, törzskönyvi számát;

b) a felsőoktatási intézmény nevét, intézményi azonosítóját;

c) az átadott leckekönyv kiállítására szolgáló nyomtatvány sorsszámát;

d) az átvétel időpontját, az átvevő nevét, lakcímét és aláírását.

15/K. § A felsőoktatási törvény 62. § (7) bekezdése szerinti igazolást és az oklevél kiállításáról szóló igazolást a Hivatal által kibocsátott, nyomdai úton előállított formanyomtatványon kell kiadni, mely egy A4 méretű lapból áll, amelyen a Magyar Köztársaság címere nyomdai úton feltüntetésre került.

15/L. § (1) Az oklevél-formanyomtatvány a Hivatal által kibocsátott nyomtatvány, mely

a) két (az egyik a magyar nyelvű a másik az idegen nyelvű változat kiállítására szolgáló) A4 méretű lapból áll, melyeken a Magyar Köztársaság címere nyomdai úton feltüntetésre került, vagy

b) egy A3 méretű lapból áll, melyen a Magyar Köztársaság címere nyomdai úton feltüntetésre került.

(2) Az oklevél-formanyomtatványt a felsőoktatási intézmények dossziében kötelesek kiadni.

15/M. § (1) Az oklevélmelléklet a képesítések és a szakmai alkalmasság átláthatóságának egységes közösségi keretéről (Europass) szóló, az Európai Parlament és a Tanács 2241/2004/EK határozata (2004. december 15.) szerinti okirat.

(2) Az oklevélmelléklet formanyomtatványa A4 méretű, mindkét oldalon nyomtatható lapokból és egységes, lefűzésre alkalmas dossziéból áll. A formanyomtatvány kibocsátói feladatait a Hivatal látja el.

(3) Az oklevélmelléklet magyar nyelvű formszövegét a 10. számú melléklet tartalmazza azzal, hogy a magyar felsőoktatási rendszerre vonatkozó adatokat tartalmazó részt évente egy alkalommal a Hivatal határozza meg.

15/N. § (1) A kreditigazolás a hallgató által teljesített tanulmányi követelményekről kiadott igazolás, mely tartalmazza a tantárgy (tantervi követelmény) tematikájának olyan leírását, mely lehetővé teszi a felsőoktatási törvény 58. §-ának (7) bekezdése szerinti döntéshozatalt.

(2) A hallgatói adatkezelési nyilatkozat a nem kötelezően kezelt adatok kezeléséhez való hozzájárulásra szolgál.”

11. §

A VHR. 18. § (5) bekezdés *b)* pontja a következő *bg)* alponttal egészül ki:

[Beszéd- és más fogyatékos (különösen súlyos beszédhiba, diszlexia, diszgráfia, diszkalkulia) hallgató esetében: [...]

b) a diszlexiás – diszgráfiás hallgató]

„*bg)* ha fogyatékosága miatt nem képes az államilag elismert „C” típusú nyelvvizsga szóbeli és írásbeli követelményeinek teljesítésére, felmentést kaphat a nyelvvizsga letétele alól.”

12. §

A VHR. 19. § (2) bekezdés helyébe a következő rendelkezés lép:

„(2) Az (1) bekezdésben meghatározott szakvélemény kiadására

a) amennyiben a jelentkező fogyatékosága már a közoktatási tanulmányai során is fennállt, és erre tekintettel tanulmányai és az érettségi vizsga során kedvezményben részesült, a közoktatásról szóló 1993. évi LXXIX. törvényben meghatározott szakértői és rehabilitációs bizottság,

b) amennyiben a fogyatékoságot később állapították meg, az Országos Rehabilitációs és Szociális Szakértői Intézet jogosult.”

13. §

A VHR. 23. § (5) bekezdés helyébe a következő rendelkezés lép:

„(5) Az intézmény az általa ajánlott tantervben – a szakirányú továbbképzések kivételével – az egyes félévek kreditértéke – figyelembe véve az intézmény által meghatározott képzési időszakot – legfeljebb három kredittel térhet el felfelé vagy lefelé a harminc kredittől. Szakirányú továbbképzés esetében az intézmény az általa ajánlott tantervben a szakdolgozat tíznél nem nagyobb kreditértékének levonása után az egyes félévekre jutó átlagos kreditértéktől legfeljebb tíz százalékkal térhet el.”

14. §

(1) A VHR. 24. § (5) bekezdés a következő *o)–r)* ponttal egészül ki:

[A kreditrendszerű képzésben szabályozni kell]

„*o)* a felsőoktatási törvény 44/A. §-a szerinti részismeretek megszerzése érdekében folytatott képzés meghirdetésének és az arra történő felvétel szabályait,

p) a továbbtanulást vagy áthallgatást megelőző előzetes kreditátviteli eljárás szabályait,

q) a felsőfokú szakképzés során elsajátított ismeretek kötelező beszámításának, az *o)* pont szerinti képzés során elsajátított ismeretek, valamint a korábbi munkatapasztalatok beszámításának módját.”

(2) A VHR. 24. §-a a következő (6)–(7) bekezdéssel egészül ki:

„(6) A kreditrendszerű képzés keretében a hallgató részvétele során az intézmény részéről tett előzetes nyilatkozat a hallgatói teljesítmény elismeréséről utólagosan nem vonható vissza. Az előzetes nyilatkozathoz szükséges a felsőoktatási törvény 58. §-a (7) bekezdése szerinti bizottság döntése.

(7) A felsőoktatási intézmény kérelemre köteles az előzetes kreditátviteli eljárást lefolytatni. Az előzetes kreditátviteli eljárás során a kérelmező által teljesített, valamint a kérelem benyújtásakor folyamatban levő félév végéig várhatóan teljesítendő tanulmányi követelmények (a teljesítés feltételéhez kötött) kreditelismeréséről és egyben a felvételi feltételekben szereplő kreditek (teljesítés feltételéhez kötött) meglétéről hoz döntést a kreditátviteli bizottság. A felsőoktatási intézmény a kreditátviteli bizottság által elismert krediteket a tanulmányok tényleges megkezdésekor újabb kérelem nélkül elismertnek tekinti.”

15. §

A VHR. 25. § (1) bekezdésének felvezető szövege helyébe a következő rendelkezés lép:

„(1) A felsőoktatási intézményben folytatott tanulmányok kreditekben mért teljesítéséről az intézmény a felsőoktatási törvény 57. §-ának (5) bekezdése alapján nyilvántartást vezet, melynek során a felsőoktatási törvény 2. számú melléklete I/B rész 1. *bb)* pontja alapján a következő adatokat tartja nyilván:”

16. §

(1) A VHR. 36. § (6) bekezdés helyébe a következő rendelkezés lép:

„(6) A 2006. január 1-jén államilag elismert felsőoktatási intézmények esetében a 4. számú melléklet előírásaitól eltérően a 2005. október 15-i állapotot rögzítő statisztikai adatszolgáltatásban szereplő hallgatói létszám a maximális hallgatói létszám. Ezt a létszámot a 4. számú melléklet előírásai szerint legkésőbb 2008. március 31-ig az intézmény kérelme alapján felül kell vizsgálni. A maximális hallgatói létszámot az eljárás megindításakor ténylegesen meglévő feltételek és adatok alapján kell meghatározni.”

(2) A VHR. 36. §-ának (8) bekezdése helyébe a következő rendelkezés lép, egyidejűleg a 36. § a következő (9) bekezdéssel egészül ki:

„(8) Az e rendelet 2. §-ának (2) bekezdésében foglalt előírásokat a rendelet hatálybalépésekor működő intézményekre 2010. december 31. után kell alkalmazni.

(9) A rendelet hatálybalépésekor működő gyakorló közoktatási intézmények esetében a 3. számú mellékletben meghatározott feltételeket az intézmény maximális hallgatói létszámának megállapításakor vizsgálni kell.”

17. §

A VHR. a következő 37. §-sal egészül ki:

„37. § (1) Az 1993. évi LXXX. törvény alapján indított egyetemi szintű képzés, főiskolai szintű képzés, szakirányú továbbképzés esetén e rendelet hatálybalépésekor használt okleveleket kell alkalmazni.

(2) A felsőoktatási intézmény a 15/B. § (10) bekezdés, a 15/C. § (8) bekezdés, 15/D. § (14) bekezdés, 15/H. § (3) bekezdés szerinti eljárást 2015. július 15-ét követően akkor alkalmazhatja, ha az általa alkalmazott elektronikus ügyintézési rendszer rendelkezik a Hivatal által kiadott megfelelési igazolással.”

18. §

A VHR. 2. számú mellékletének „Személyi feltételek tekintetében biztosítandó” című felsorolása helyébe az alábbi szövegrész lép:

- „– diákothron vezető,
- pedagógiai szakképzettséggel rendelkező, teljes munkaidőben foglalkoztatott munkatárs,
- 24 órás ügyelet,
- 24 órás portaszolgálat, ami kiváltható beléptető rendszerrel,
- a fűtés üzemeltetése.”

19. §

(1) A VHR. 3. számú mellékletének első mondata helyébe a következő rendelkezés lép:

„A gyakorló közoktatási intézményként való működésének feltételei:”

(2) A VHR. 3. számú melléklete kiegészül a következő rendelkezéssel:

„Közoktatási intézmény részbeni gyakorló intézményként való működésekor a közoktatásról szóló 1993. évi LXXIX. törvény (a továbbiakban: közoktatási törvény) 33. §-ának (1) bekezdése a)–c) pontja szerinti intézménynek – a felsőoktatási intézmény pedagógusképzési feladatainak megfelelő –, a közoktatási törvény 8. §-ának (1) bekezdése szerinti nevelési szakaszok, illetve a kollégium feladatai vizsgálandók.”

(3) A VHR. 4. számú melléklete helyébe az *1. számú melléklet* lép.

(4) A VHR. 6. számú melléklete helyébe a *2. számú melléklet* lép.

(5) A VHR. 7. számú melléklete helyébe a *3. számú melléklet* lép.

(6) A VHR. 10. számú melléklete helyébe a *4. számú melléklet* lép.

A felsőoktatásban részt vevő hallgatók juttatásairól és az általuk fizetendő egyes térítésekről szóló 51/2007. (III. 26.) Korm. rendelet módosítása

20. §

A felsőoktatásban részt vevő hallgatók juttatásairól és az általuk fizetendő egyes térítésekről szóló 51/2007. (III. 26.) Korm. rendelet (a továbbiakban: TJR) 3. §-ának (1) bekezdése a következő *f)* ponttal egészül ki:

[Államilag támogatott képzésben részt vevő hallgatónak minősül az államilag finanszírozott képzésre felvett, és]

„*f)* 2006. március 1-je előtt felsőfokú szakképzés keretében tanulmányokat kezdett hallgató a felsőfokú szakképzés képzési idejét kettővel meghaladó számú félévig.”

21. §

A TJR. 5. § (1) bekezdés helyébe a következő rendelkezés lép:

„(1) A képzési hozzájárulás fizetési kötelezettsége alól mentesül – a bejelentkezett hallgatókról szakonként, képzési áganként, képzési területenként vagy az intézmény szervezeti és működési szabályzatában meghatározott egyéb tanulmányi osztályozás szerint – az összesített kreditindex alapján képzett rangsor szerint a képzési hozzájárulás fizetésére kötelezett hallgatók tizenöt százaléka.”

22. §

A TJR. 26. § (1) bekezdés helyébe a következő rendelkezés lép:

„(1) A kétoldalú nemzetközi szerződés alapján államilag elismert felsőoktatási intézményben államilag támogatott képzésben részt vevő hallgató részére – az államilag támogatott doktori képzésben részt vevő hallgatót kivéve – az oktatási és kulturális miniszter ösztöndíjat adományoz. Az adományozott ösztöndíj évente tíz vagy tizenkét hónapra szól.”

23. §

A TJR. a következő 26/A. §-sal egészül ki:

„26/A. § (1) A kedvezménytörvény hatálya alá tartozó, államilag elismert felsőoktatási intézményben államilag támogatott képzésben részt vevő hallgató részére – az államilag támogatott doktori képzésben részt vevő hallgatót

kivéve – az oktatási és kulturális miniszter tíz hónapra szóló ösztöndíjat adományozhat.

(2) A miniszteri ösztöndíj havi összege megfelel a költségvetési törvényben meghatározott hallgatói normatíva 15%-ának.

(3) A hallgató az ösztöndíjat pályázat útján nyerheti el. A pályázatot az oktatási és kulturális miniszter által kijelölt szervezet bonyolítja le.

(4) A pályázati felhívásnak tartalmaznia kell:

- a) az ösztöndíj célját,
 - b) az ösztöndíjra jogosultak körét;
 - c) az ösztöndíjasnak az ösztöndíjjal összefüggésben álló jogait, illetve az őt terhelő kötelezettségeket;
 - d) a döntésre jogosultat;
 - e) a pályázat lebonyolítóját, illetve a szerződéskötésre jogosultat;
 - f) az ösztöndíjas adatszolgáltatási és elszámolási kötelezettségeit;
 - g) a pályázati határidők (benyújtás, elbírálás, értesítés) megnevezését és ezek idejét, helyét;
 - h) hiánypótlási lehetőséget.
- (5) Az ösztöndíj kifizetésére a 26. §-ban foglaltakat kell alkalmazni.”

Záró rendelkezések

24. §

(1) E rendelet – a (2) bekezdésben foglalt kivétellel – a kihirdetését követő napon lép hatályba.

(2) E rendelet 1–7. §-a, 8. §-ának (1)–(2) bekezdése, 9–11. §-a, 13. §-a, 15–19. §-a, 25. §-a, 29. §-a, 32. §-ának a)–g) pontja 2008. február 1-jén, 32. §-ának j) pontja 2007. december 31-én, 12. §-a, 20–23. §-a, 26. §-ának (2) bekezdése, 28. §-a 2008. január 1-jén lép hatályba.

(3) A VHR. – e rendelet 2–5. §-ával módosított – 3. § (3)–(4) bekezdését, 4. § (1) bekezdés f) pontját az e rendelet hatálybalépését követően indított felsőfokú szakképzések, illetve megkötött együttműködési megállapodások tekintetében kell alkalmazni. A felsőoktatási intézmény az e rendelet hatálybalépésekor már folytatott felsőfokú szakképzése tekintetében 2008. április 30-ig köteles módosítani szakképzési programját, együttműködési megállapodását.

(4) A VHR. – e rendelet 10. §-ával megállapított 15/A–15/N. §-ait a rendelet hatálybalépést követően hallgatói jogviszonyt létesített személyek esetében kötelező alkalmazni.

(5) E rendelet 2008. május 1-jén hatályát veszti.

25. §

A VHR.

a) 5. §-a (1) bekezdésében, 10. §-ának (3) bekezdésében, 30. §-ának (12) bekezdésében „a regisztrációs központ” szövegrész helyébe „a Hivatal” szövegrész;

b) 5. §-a (1) bekezdésében „a regisztrációs központtól” szövegrész helyébe „az Oktatási Hivataltól (a továbbiakban: Hivatal)” szövegrész;

c) 10. §-ának (2) bekezdésében „az Országos Felsőoktatási Információs Központ” szövegrész helyébe „a Hivatal” szövegrész;

d) 21. §-ában „Az Országos Felsőoktatási Információs Központ” szövegrész helyébe „A FIR” szövegrész,

e) 27. §-ának (1) bekezdésében, a 28. §-ának (3) bekezdése első mondatában, 28. §-ának (5) bekezdésében, 30. §-ának (1) bekezdésében, 33. §-ának (1)–(2) bekezdésében, 34. §-ának (2)–(3) bekezdésében „az oktatási miniszter” szövegrész helyébe „a miniszter” szövegrész;

f) 27. §-ának (2) bekezdésében „az oktatási miniszternek” szövegrész helyébe „a miniszternek” szövegrész;

g) 28. §-ának (3) bekezdése második mondatában „Az oktatási miniszter” szövegrész helyébe „A miniszter” szövegrész;

h) 28. §-ának (5) bekezdésében, 30. §-ának (10) bekezdésében „az Oktatási Minisztérium” szövegrész helyébe „a Minisztérium” szövegrész;

i) 30. §-ának (12) bekezdésében „Az Oktatási Minisztérium” szövegrész helyébe „A Minisztérium” szövegrész;

j) 28. §-ának (7) bekezdésében „az Oktatási Minisztériumnak” szövegrész helyébe „a Minisztériumnak” szövegrész lép.

26. §

(1) A felsőoktatási alap- és mesterképzésről, valamint a szakindítás eljárási rendjéről szóló 289/2005. (XII. 22.) Korm. rendelet (a továbbiakban: BR.)

a) 6. §-ának (2) bekezdésében, 10. §-ának (1) bekezdésében „az oktatási miniszter” szövegrész helyébe „az oktatási és kulturális miniszter” szövegrész;

b) 10. §-ának (3) bekezdése b) pontjában, 11. §-ának (2) bekezdésében, 11. §-ának (4)–(5) bekezdésében a „Magyar Akkreditációs Bizottság” szövegrész helyébe a „Magyar Felsőoktatási Akkreditációs Bizottság” szövegrész lép;

c) 1. számú mellékletének harmadik oszlopa a műszaki képzési területen, a bio-, környezet- és vegyészmérnöki képzési ágban, a vegyészmérnöki alapképzési szakot követően kiegészül a „molekuláris bionika” szövegrésszel;

d) 1. számú mellékletének informatika képzési terület, informatikai képzési ág sor helyére a következő rendelkezés lép:

[Képzési terület]	[Képzési ág]	[Alapképzési szakok]	[Szakhoz rendelt kreditek száma]
„informatika	informatikai	gazdaságinformatikus	210
		mérnökinformatikus	210
		programtervező informatikus	180”

e) 1. számú mellékletének harmadik oszlopában, a művészeti képzési területen, film- és videóművészet képzési ágban a „televíziós műsorvezető, műsorrendező” szövegrész helyébe a „televíziós műsorkészítő” szövegrész lép;

f) 2. számú mellékletének, a teljes alapképzési szak beszámításával induló mesterképzési szakok felsorolását tartalmazó oszlopában, a művészeti képzési területen, a film- és videóművészet képzési ágban a „televíziós műsorvezető, műsorrendező művész” szövegrész helyébe a „televíziós műsorkészítő művész” szövegrész lép;

g) 3. számú melléklete az „ógörög tanár” szövegrész alatt kiegészül a „holland tanár” szövegrésszel,

(2) A TJR.

a) 10. § (4) bekezdésében a „havonta” szövegrész helyébe a „havonta vagy egyszeri alkalommal” szövegrész,

b) 33. § (3) bekezdésében a „képzés helyén bejelentett lakcímmel rendelkező” szövegrész helyébe a „képzés helyén bejelentett lakóhellyel rendelkező” szövegrész lép.

27. §

E rendelet hatálybalépésével egyidejűleg az Oktatási Hivatalról szóló 307/2006. (XII. 23.) Korm. rendelet (a továbbiakban: OHR) 1. számú melléklete helyébe az 5. számú melléklet lép.

28. §

(1) A doktori iskola létesítésének eljárási rendjéről és a doktori fokozat megszerzésének feltételeiről szóló 33/2007. (III. 7.) Korm. rendelet (a továbbiakban: DOR.) 10. § (9) bekezdése helyére a következő rendelkezés lép:

„A felsőoktatási intézmény a doktori tanács által odaítélt doktori fokozatról a doktori törzslapon rögzített határozat alapján a tudományterületet, azon belül tudományágot, illetve művészeti ágot is megjelölő oklevelet állít ki és teljesíti adatközlés kötelezettségét a felsőoktatási információs rendszer felé.”

(2) A DOR. kiegészül a következő 10/A. §-sal:

„10/A. § A doktori fokozatszerzési eljárás a doktori tanács döntésével zárul, a doktori fokozat odaítélését a doktori tanács – doktorjelölti törzslapon is rögzített – határozatban mondja ki.”

29. §

A Deák Ferenc Ösztöndíjról szóló 101/2007. (V. 8.) Korm. rendelet 4. § (2) d) pontja helyébe a következő rendelkezés lép:

[(2) A pályázónak a pályázathoz mellékelni kell:]

„d) a felsőoktatásról szóló 2005. évi CXXXIX. törvény egyes rendelkezéseinek végrehajtásáról szóló 79/2006. (IV. 5.) Korm. rendelet szerinti jogviszony-igazolást”

30. §

(1) A felsőoktatási intézmények felvételi eljárásairól szóló 237/2006. (XI. 27.) Korm. rendelet (a továbbiakban: FR.) 3. §-a (1) bekezdés helyébe az alábbi rendelkezés lép:

„(1) A felsőoktatási intézmények adatokat szolgáltatnak a Felsőoktatási felvételi tájékoztató (a továbbiakban: Tájékoztató) összeállításához, továbbá a felvételi kérelemhez kapcsolódó eljáráshoz és ennek keretében a központi nyilvántartás létrehozásához az Oktatási Hivatal (a továbbiakban: Hivatal) számára.”

(2) Az FR. 3. § (4) és (5) bekezdésében, a 12. § (2) bekezdésben, a 13. § (1) bekezdésében, a 29. § (1) bekezdésben „Az OFIK” szövegrész helyébe „A Hivatal” szövegrész lép.

(3) Az FR. 3. § (7) bekezdésében, a 6. § (2) bekezdés a) pontjában, a 8. § (3) bekezdés e) pontjában, a 11. §-ban, a 12. § (1) és (5) bekezdésében, a 13. § (2) bekezdésében, a 29. § (3) bekezdésben, a 30. § (1) bekezdésben, a 38. § (2) bekezdésben, a 42. § (2) bekezdésben, a 45. § (8) bekezdésben „az OFIK” szövegrész helyébe „a Hivatal” szövegrész lép.

(4) Az FR. 8. §-a (3) bekezdés h) pontjában, a 9. § (5) bekezdésében, a 45. § (11) bekezdésben „az OFIK-ot” szövegrész helyébe „a Hivatalt” szövegrész lép.

(5) Az FR. 12. § (3) bekezdésében, a 45. § (7) bekezdésében „az OFIK-hoz” szövegrész helyébe „a Hivatalhoz” szövegrész lép.

(6) Az FR. 39. § (2) bekezdésében, a 43. § (2) bekezdésében „az OFIK-nak” szövegrész helyébe „a Hivatalnak” szövegrész lép.

(7) Az FR. 7. § (2) bekezdésében a „regisztrációs központ” elnevezés helyére a „Hivatal” elnevezés kerül.

(8) Az FR. 1. számú mellékletének I. pontja kiegészül az „Agrár képzési terület: állatorvos” szövegrésszel.

31. §

(1) A diákigazolványról szóló 17/2005. (II. 8.) Korm. rendelet (a továbbiakban: DGR.) 6. § (1) bekezdésében „az adatkezelő” szövegrész helyébe „az Oktatási Hivatal” szövegrész lép.

(2) A DGR. 6. § (2) bekezdésében „Az adatkezelő” szövegrész helyébe „Az Oktatási Hivatal” szövegrész lép.

(3) A DGR. 13. § (1) bekezdésében az „Országos Felsőoktatási Információs Központ” szövegrész helyébe az „Oktatási Hivatalhoz” szövegrész lép.

32. §

Hatályát veszti:

- a) a BR. 15. §-ának (3)–(4) bekezdése;
- b) a Nemzetközi Ösztöndíj Fórumról, valamint a Magyar Ösztöndíj Bizottságról szóló 147/2002. (VI. 29.) Korm. rendelet 7. §-ának (3) bekezdése;
- c) a VHR. 10. §-ának (1) bekezdése, 11. §-a, 19. §-ának (3) bekezdése, 35. §-ának (3) bekezdése, 36. §-ának (2) bekezdése;
- d) a VHR. 1. számú melléklet „Személyi feltételként biztosítani kell” rész b) pontjában és „Tárgyi, infrastrukturális feltételként biztosítani kell” rész a) pontjának második francia bekezdésében a „felvehető” szó;
- e) az OHR. 13. § (6) bekezdése és 2. számú melléklete;
- f) a DOR. 12. § (2)–(5) bekezdése;
- g) a TJR 26. §-a (2) bekezdésének a) pontja;
- h) az FR. 9. § (4) bekezdése;
- i) a közalkalmazottak jogállásáról szóló 1992. évi XXXIII. törvény felsőoktatásban való végrehajtásáról és a felsőoktatási intézményekben történő foglalkoztatás egyes kérdéseiről szóló 53/2006. (III. 14.) Korm. rendelet módosításáról szóló 233/2007. (IX. 4.) Korm. rendelet.

Gyurcsány Ferenc s. k.,
miniszterelnök

1. számú melléklet
a 372/2007. (XII. 23.) Korm. rendelethez

„4. számú melléklet
a 79/2006. (IV. 5.) Korm. rendelethez

A felsőoktatási intézmény maximális hallgatói létszámának meghatározása

1. A maximális hallgatói létszámot a felsőoktatási intézmény feladat-ellátási helyeiként, a teljes idejű, a részidős képzés és a távoktatás tekintetében elkülönítve, továbbá

- a felsőfokú szakképzés tekintetében szakmacsoportonként,
- az alapképzés, mesterképzés, szakirányú továbbképzés tekintetében képzési területenként,
- a doktori képzés tekintetében tudományterületenként kell megállapítani.

2. Feladat-ellátási helyek azok a települések, amelyeken a felsőoktatási intézmény képzést folytat. Feladat-ellátási helynek tekintendő továbbá az az ingatlan (ingatlan-csoport), melyben a felsőoktatási intézmény oly módon folytat képzést, hogy az ugyanazon a településen levő más

feladat-ellátási helyet az adott képzés során legfeljebb 10%-os mértékben veszik igénybe.

3. A maximális hallgatói létszám az államilag támogatott és költségtérítéssel képzésekre együttesen vonatkozik.

4. A maximális hallgatói létszámot a felsőoktatási intézmény kérelme alapján kell meghatározni. A kérelemben a felsőoktatási intézmény a maximális hallgatói létszámot az egyes képzésekre felvenni tervezett létszám (a továbbiakban: évfolyamlétszám) és a képzési idő alapján számítja ki.

5. Az Oktatási Hivatal elutasítja a kérelemben megjelölt létszám megállapítását, amennyiben

a) a felsőoktatási intézmény által a kérelemben az adott képzési területen, szakmacsoportban oktató alkalmazottak számát és a megtartandó órák számát figyelembe véve nem teljesíthető a felsőoktatási törvény 84. §-ában előírt követelmény azzal, hogy amennyiben ugyanaz a személy több képzési helyen (településen) is részt vesz az oktatásban, akkor óraszámát – a közalkalmazotti kinevezésében, illetve munkaszerződésében munkavégzés helyeként megjelölt települést kivéve – másfélszeres számban kell figyelembe venni;

b) a hallgatók számára ingyenesen és szabadon, egyidejűleg igénybe vehető, hálózati kapcsolattal ellátott számítógépek száma nem éri el a maximális hallgatói létszám táblázatban meghatározott arányát;

c) a hallgatók számára ingyenesen rendelkezésre álló könyvtári infrastruktúra, illetve szolgáltatás keretében a könyvtári olvasóhelyek száma nem éri el a maximális hallgatói létszám táblázatban meghatározott arányát;

d) a rendelkezésre álló oktatásirányítási létszám (különösen tanulmányi adminisztráció, életpálya és tanulmányi tanácsadás) nem éri el a maximális hallgatói létszám 0,2%-át;

e) a feladatok ellátásához szükséges, az oktatói létszámhoz igazodó egyéb technikai személyzet nem biztosított;

f) a felsőoktatási intézmény nem rendelkezik a képzés lebonyolításához szükséges teremkapacitással, melynek megállapítása során

fa) a felsőoktatási intézmény által – a befogadóképesség és az intézmény minőségi elvei alapján – megállapított csoportlétszámot, a felsőoktatási intézmény által meghatározott évfolyamlétszámot és óraszámot kell figyelembe venni,

fb) két tanóra megtartásához százperces időszakot kell figyelembe venni,

fc) a képzésekhez egy tantermet hetente legfeljebb 60 órás időtartamra – amennyiben a felsőoktatási intézményben a heti pihenőnapon is sor kerülhet képzésre további 12 órás időtartamban – lehet figyelembe venni,

fd) a foglalkozások teremszükségletét a következő kategóriákba kell besorolni: laborgyakorlat (max. 5 főig), la-

borgyakorlat (max. 15 főig), laborgyakorlat (max. 25 főig), számítógépes gyakorlat (max. 15 főig), számítógépes gyakorlat (max. 25 főig), számítógépes gyakorlat (max. 50 főig), gyakorlat (max. 15 főig), gyakorlat (max. 25 főig), gyakorlat (max. 50 főig), előadás (max. 50 főig), előadás (max. 100 főig), előadás (max. 150 főig), előadás (max. 200 főig), előadás (max. 300 főig), előadás (max. 400 főig), előadás (max. 600 főig), külső helyszíni gyakorlat,

fe) a termeket a következő kategóriákba kell besorolni: labor (max. 5 főig), labor (max. 15 főig), labor (max. 25 főig), számítógépes labor (max. 15 főig), számítógépes labor (max. 25 főig), számítógépes labor (max. 50 főig), tanterem (max. 15 főig), tanterem (max. 25 főig), tanterem (max. 50 főig), tanterem (max. 100 főig), tanterem (max. 150 főig), tanterem (max. 200 főig), tanterem (max. 300 főig), tanterem (max. 400 főig), tanterem (max. 600 főig), külső helyszíni gyakorlat,

ff) csak a használatba-vételi engedéllyel rendelkező és legalább 8 éven keresztül az intézmény kezelésében (használatában, tulajdonában) levő épületek vehetők figyelembe;

g) a felsőoktatási intézmény – az egyes képzésekhez igénybe veendő – tantermei (a szakmai vagy terepgyakorlatokat kivéve) irreális utazási távolságra vannak;

h) a felsőoktatási intézmény által benyújtott kérelem szerint az egyes képzéseken nem teljesül a felsőoktatási törvény 33. §-a szerinti előírás;

i) a felsőoktatási intézmény által benyújtott kérelem szerint az egyes képzéseken nem teljesül a felsőoktatási törvény 147. §-ának 3/A., 26/A. pontja szerinti előírás;

j) a képzési terület (a művészeti és művészetközvetítési képzési terület kivételével), a tudományterület (a művészetek tudományterület kivételével), a szakmacsoport évfolyamlétszáma nem éri el a húszat;

k) a felsőoktatási intézmény nem tudja szerződéssel, vagy legalább 3 év tapasztalatával igazolni, hogy képes a féléves szakmai gyakorlatok biztosítására;

l) a felsőoktatási intézmény nem tudja igazolni, hogy a csoportbontásokra (párhuzamos tanórákra) valóban lehetőséget biztosít;

m) a felsőoktatási intézmény nem tudja igazolni, hogy biztosított a tanulmányi és életpálya, valamint az egészségügyi tanácsadás;

n) a felsőoktatási intézmény nem tudja igazolni, hogy biztosított a hallgatók legalább heti 2 óra időtartamú ingyenes sportolásának lehetősége;

o) a felsőoktatási intézmény nem tudja igazolni, hogy legfeljebb 3 éven belül a kialakított tanulótereken az elérhető hálózati végpontok (vezeték nélküli kapcsolódási lehetőségek) száma eléri a maximális hallgatói létszám táblázat szerinti arányának kétszeresét.

6. Közös képzés esetében a hallgatókat minden intézményben teljes mértékben figyelembe kell venni, azonban

a tanórák közül csak az adott intézmény által oktatott tanórákat kell megfelelő számban biztosítani.

Képzési terület	5. b) pont szerinti arány	5. c) pont szerinti arány
agrár (kivéve állatorvosi)	5%	2%
állatorvosi képzés	5%	2%
bölcsészettudományi	3%	4%
társadalomtudományi	3%	4%
informatika	10%	2%
jogi- és igazgatási	3%	4%
nemzetvédelmi és katonai	5%	2%
gazdaságtudományok	5%	4%
műszaki	5%	2%
orvos- és egészségtudományi	10%	2%
pedagógusképzés	5%	4%
sporttudomány	5%	2%
természettudomány	10%	2%
művészet	5%	2%
művészetközvetítés	5%	2%

„

2. számú melléklet
a 372/2007. (XII. 23.) Korm. rendelethez

„6. számú melléklet
a 79/2006. (IV. 5.) Korm. rendelethez

A felsőfokú szakképzésnek megfelelő képzési területek az Országos Képzési Jegyzékről szóló 37/2003. (XII. 27.) OM rendelet szerinti szakmacsoportok esetében

Szakmacsoport	Képzési terület
egészségügy	orvos- és egészségtudomány
szociális szolgáltatások	társadalomtudomány
oktatás (oktatás, pedagógia)	pedagógusképzés
művészet, közművelődés, kommunikáció (zene-, tánc-, képző- és iparművészet, színművészet-bábművészet, színházművészet, sajtó, közművelődés)	művészet művészetközvetítés társadalomtudomány
gépészet (gépgyártás, gépszerelés, gépkezelés, bányászat, kohászat, finommechanika, anyagvizsgálat, automatika, hegesztés, felületkezelés, minőségbiztosítás)	műszaki
elektrotechnika-elektronika (elektrotechnika, elektronika, távközléstechnika)	műszaki informatika
informatika (szoftver)	informatika

Szakmacsoport	Képzési terület
vegyipar (vegyipar, laborvizsgálatok)	műszaki természettudományok
építészet (építészet, építőipar, építőanyag-ipar)	műszaki
könnyűipar (ruha-, textil-, bőr-, szőrme-, cipőipar)	műszaki
faipar	műszaki
nyomdaipar	műszaki
közlekedés	műszaki
környezetvédelem-vízgazdálkodás	műszaki
közgazdaság	gazdaságtudományok
ügyvitel	bölcsészettudomány, gazdaságtudományok, jogi és igazgatási
kereskedelem-marketing, üzleti adminisztráció (kereskedelem, marketing, üzleti adminisztráció, menedzselés, nem gazdasági ügyintézés, szervezés)	gazdaságtudományok
vendéglátás-idegenforgalom (vendéglátás, idegenforgalom, turizmus)	gazdaságtudományok
egyéb szolgáltatások (személyi, biztonsági, polgári védelmi, rendészeti szolgáltatások, honvédelem, tűzvédelem, munkavédelem, kis- és kézművesipar)	nemzetvédelmi és katonai
mezőgazdaság (növénytermesztés, kertészet, állattenyésztés, erdészet, vadászat, halászat, térképészet)	agrár
élelmiszeripar	agrár

A felsőfokú szakképzésnek megfelelő képzési területek az Országos Képzési Jegyzékről és az Országos Képzési Jegyzékbe történő felvétel és törlés eljárási rendjéről szóló 1/2006. (II. 17.) OM rendelet szerinti szakképesítések/elágazások esetében

Szakképesítés	Képzési terület
adóigazgatási szakügyintéző	gazdaságtudományok
agrárkereskedelmi menedzserasszisztens	agrár, gazdaságtudományok
általános rendszergazda	informatika, műszaki
audiovizuális szakasszisztens	társadalomtudomány, művészet, művészetközvetítés, műszaki, informatika
banki szakügyintéző	gazdaságtudományok

Szakképesítés	Képzési terület
baromfitenyésztő és baromfitermék-előállító technológus	agrár
bortecnológus	agrár
csecsemő- és gyermeknevelő-gondozó	pedagógusképzés, társadalomtudomány
élelmiszeripari menedzser	agrár, gazdaságtudományok
energetikai mérnökasszisztens	műszaki, gazdaságtudományok
építettkörnyezetmérnök-asszisztens	műszaki
értékpapíripiaci szakügyintéző	gazdaságtudományok
Európai Uniói üzleti szakügyintéző	gazdaságtudományok, társadalomtudomány
faipari terméktervező	műszaki
faipari termelésszervező	műszaki
farmakológus szakasszisztens	természettudomány
felületvédelmi technológus	természettudomány, műszaki
gazdálkodási menedzserasszisztens	gazdaságtudomány
gazdasági idegen nyelvű levelező	bölcsészettudomány
gépipari mérnökasszisztens	műszaki
gyakorlati oktató	pedagógusképzés
gyógynövény- és fűszernövénytermesztő és -feldolgozó	agrár, természettudomány
hálózati informatikus	műszaki, informatika
hulladékgyártó technológus	agrár, műszaki
idegenforgalmi szakmenedzser	gazdaságtudományok
idegennyelvi kommunikátor	bölcsészettudomány, társadalomtudomány
ifjúságsegítő	pedagógusképzés, társadalomtudomány
informatikai statisztikus és gazdasági tervező	informatika, gazdaságtudományok
intézményi kommunikátor	bölcsészettudomány, társadalomtudomány
jogi asszisztens	jogi- és igazgatási
képi diagnosztikai és intervenciósszisztens	orvos- és egészségtudományi
képzési szakasszisztens	pedagógusképzés, társadalomtudomány
kereskedelmi szakmenedzser	gazdaságtudományok
kis- és középvállalkozási menedzser	gazdaságtudományok
kohómérnök asszisztens	műszaki
költségvetés-gazdálkodási szakügyintéző	gazdaságtudományok
könnyűipari mérnökasszisztens	műszaki
külgazdasági üzletkötő	gazdaságtudományok

Szakképesítés	Képzési terület
logisztikai műszaki menedzserasszisztens	műszaki, gazdaságtudományok
mechatronikai mérnökasszisztens	műszaki, gazdaságtudományok
médiatechnológus asszisztens	társadalomtudomány, művészet, művészetközvetítés, műszaki, informatika
ménészgazda	agrár
mezőgazdasági laboratóriumi szakasszisztens	agrár, műszaki
mezőgazdasági menedzserasszisztens	agrár, gazdaságtudományok
mezőgazdasági műszaki menedzserasszisztens	agrár, műszaki
minden más felsőfokú szakképzés	az Oktatási Hivatal döntése szerint
moderátor	bölcsészettudomány, társadalomtudomány
műszaki informatikai mérnökasszisztens	műszaki
nemzetközi szállítmányozási és logisztikai szakügyintéző	gazdaságtudományok, műszaki
növénytermesztő és növényvédő technológus	agrár
orvosdiagnosztikai laboratóriumi technológus	orvos- és egészségtudományi
ökológiai gazdálkodó	agrár
pénzügyi szakügyintéző	gazdaságtudományok
projektmenedzser-asszisztens	gazdaságtudományok
reklámszervező szakmenedzser	gazdaságtudományok
sajtótechnikus	bölcsészettudomány, társadalomtudomány
sertésenyésztő és sertéstermék-előállító technológus	agrár
sportkommunikátor	bölcsészettudomány, társadalomtudomány
számvetési szakügyintéző	gazdaságtudományok
telekommunikációs asszisztens	informatika, műszaki
televízióműsor gyártó szakasszisztens	társadalomtudomány, művészet, művészetközvetítés, műszaki
terméktervező műszaki menedzserasszisztens	műszaki
titkárságvezető	gazdaságtudományok, bölcsészettudomány, társadalomtudomány
üzletviteli szakmenedzser	gazdaságtudományok
vadgazdálkodási technológus	agrár
vegyész mérnökasszisztens	műszaki, természettudomány
vegyipari gépészmérnök-asszisztens	műszaki, természettudomány

Szakképesítés	Képzési terület
vegyipari mérés-technológus	természettudomány, műszaki
vendéglátó szakmenedzser	gazdaságtudományok
villamosmérnök-asszisztens	műszaki
web-programozó	informatika, műszaki

”

*3. számú melléklet
a 372/2007. (XII. 23.) Korm. rendelethez*

*„7. számú melléklet
a 79/2006. (IV. 5.) Korm. rendelethez*

**A felsőoktatási információs rendszerben
a felsőoktatási törvény 2. számú mellékletében
meghatározott adatokon túl tárolt adatok**

I. Hozzájárulás esetén tárolt adatok

- 1.1. a hallgató telefonszáma, e-mail címe;
- 1.2. adatközlő a felsőoktatási információs rendszer felé: felsőoktatási intézmény;
- 2.1. oktató, kutató, tanár telefonszáma, e-mail címe;
- 2.2. adatközlő a felsőoktatási információs rendszer felé: felsőoktatási intézmény;

II. Kötelező adatszolgáltatás alapján tárolt adatok

- 1.1. a felsőoktatási intézmény számára átadott oklevél, oklevélmelléklet, leckekönyv és jogviszony-igazolás, formanyomtatványok gyártási azonosítói, ezek felhasználási módja (felhasznált, ronggott, érvénytelenített);
- 1.2. adatközlő a felsőoktatási információs rendszer felé: előállító, illetve a felsőoktatási intézmény;

III. Az intézménytörzs keretében tárolt adatok

A. Felsőoktatási intézmények:

1. az alapító okiratban szereplő és ahhoz kapcsolódó adatok:
 - a) az intézmény hivatalos neve (magyarul és idegen nyelven), rövidített neve, székhelyének címe, intézményi azonosítója, internet címe, gazdálkodási rendje, gazdasági tanács működtetésének ténye, fenntartójának típusa, statisztikai számjele (a Magyar Állam kivételével);
 - b) a felsőoktatási intézmény jogelődjeinek intézmény azonosítója, megnevezése, a jogutódlás típusa;
 - c) alaptevékenység; kiegészítő tevékenység; alaptevékenységhez kapcsolódó egyéb feladatok;
 - d) azok a képzési területek, tudományterületek, művészeti ágak, képzési szintek, ahol képzést folytat(hat) a székhelyen, illetve telephelyen;

e) azok a képzési területek, tudományterületek, művészeti ágak, képzési szintek, ahol képzést folytat(hat) a székhelyen kívül (a székhely megjelölésével);

f) felsőfokú szakképzés szakmacsoportjai, ahol az intézmény képzést folytathat;

g) ellátott közoktatási feladatok (a közoktatási intézmény OM azonosítója, megnevezése, típusa, gyakorlóintézményi jellege);

h) közművelődési, közgyűjteményi, egészségügyi, agrár- és vidékfejlesztési, más feladatok (megnevezés, típus, engedélyezés, gyakorlóintézményi jelleg);

i) szakképzési, felnőttképzési, pedagógus továbbképzési tevékenység (megnevezés, engedélyezés, azonosító), felnőttképzési azonosító és felnőttképzési akkreditációs azonosító;

j) vállalkozási tevékenységek (megnevezés, besorolás, tevékenység kezdete és vége);

k) székhely; telephelyek és székhelyen kívüli képzési helyek települése, szakirányú továbbképzés helyszíne(i);

l) kutatási alaptevékenység tudományterületei és fajtái, és annak helyszínei;

m) szervezeti tagolás elvei, az intézmény szervezeti tagolása;

n) használt ingatlanvagyon (az ingatlan címe, helyrajzi szám, a rendelkezés módja és mértéke);

o) az alapító okiratban foglalt maximális hallgatói létszám;

2. további intézményi adatok

a) a kollégium hivatalos neve, rövidített neve, székhelyének címe, szakkollégiumi jellege, férőhelyeinek száma komfortfokozat szerint, felsőoktatási tevékenységben való részvételre, a felsőfokú tanulmányokra való felkészítésben való részvételre vonatkozó adatok;

b) képzéssel kapcsolatos együttműködési megállapodásokról az együttműködő szervezet típusa, hivatalos neve, azonosítója, székhelyének címe, megállapodás célja, kelte, kezdete és tervezett vége;

c) a működési engedélyben engedélyezett képzési helyek és képzési területek, tudományterületek, szakmacsoportok;

d) a működési engedélyben engedélyezett maximális hallgatói létszám;

3. az intézmény által bejelentett képzések (felsőfokú szakképzések, alapszakok, mesterszakok, doktori iskolák, szakirányú továbbképzések, egyetemi és főiskolai szintű szakok) adatai:

a) megnevezés;

b) esetleges szakirányok, specializációk;

c) doktori képzés tudományága, művészeti ága, kutatási területe;

d) megszerzhető végzettség(ek) és szakképzett-ség(ek), illetve szakképesítések, címek;

e) a képzés folytatásához szükséges határozat adatai;

f) meghirdetés kezdő tanéve;

g) meghirdetés utolsó tanéve;

h) kapcsolódó képzési együttműködések;

i) a képzés helye;

j) a képzés közös képzés keretében történő megvalósítására vonatkozó adatok, az adminisztrációt ellátó intézmény azonosítója;

k) a képzés végén az oklevelet (bizonyítványt) kiállító intézmény adatai;

4. a közhasznúsági nyilvántartás keretében kezelt adatok:

a) közhasznúsági fokozat;

b) a közhasznúsági fokozat megszerzésének, módosításának és törlésének időpontja;

5. a nyilvántartott adatok bejelentésének időpontja, tudomásul vevő intézkedés száma;

6. az intézmény működésével kapcsolatos határozatok

B. A diákotthonokról:

1. az alapító okiratban szereplő és ahhoz kapcsolódó adatok:

a) az intézmény hivatalos neve, rövidített neve, székhelye, OM azonosítója, internetcíme, gazdálkodási rendje, telephelyeinek száma;

b) fenntartó(k) típusa, statisztikai számjele (a Magyar Állam kivételével);

c) az intézmény jogelődjeinek OM azonosítója, megnevezése;

d) a diákotthon szakkollégiumi jellege, férőhelyeinek száma komfortfokozat szerint, felsőoktatási tevékenységben való részvételre, a felsőfokú tanulmányokra való felkészítésben való részvételre vonatkozó adatok;

e) ingatlanvagyon (az ingatlan címe, helyrajzi megjelölése, birtokolt terület és annak aránya az összterületben, a rendelkezés módja);

f) a felsőoktatási intézményekkel kötött megállapodásokról az érintett felsőoktatási intézmény azonosítója, az együttműködés célja, keretei, kezdete és vége, az együttműködési megállapodás kelte.

C. Magyarországon engedéllyel működő külföldi felsőoktatási intézményekkel kapcsolatban kötelezően nyilván tartandó adatok:

1. Az intézményről

a) az intézmény hivatalos neve;

b) az intézmény székhelye, postacíme;

c) a Magyarországon működtetni kívánt intézmény megnevezése;

d) a magyarországi működési forma;

e) a külföldi működési engedélyre, illetve az akkreditációra vonatkozó adatok;

f) a felsőoktatási intézményt külföldön felsőoktatási intézménnyé minősítő jogszabály azonosító száma/egyéb megjelölése;

2. Az intézmény által folytatott képzésekről
- a) a képzés megnevezése (honos nyelven/magyar nyelven);
- b) a képzés szintje, szintjének ISCED besorolása;
- c) a képzési idő (tanulmányi félévekben);
- d) a képzés elvégzését követően megszerezhető végzettség;
- e) a képzés elvégzését követően megszerezhető szakképzettség;
- f) az egyenértékűnek tekintett magyarországi végzettség/szakképzettség.

IV. A felsőfokú képzésekről

1. A képzés

- a) megnevezése;

- b) szintje és annak ISCED szerinti besorolása, esetleges típusa;
- c) besorolása képzési terület, képzési ág vagy tudományterület vagy szakmacsoport szerint;
- d) képzési ideje félévekben.
- e) során megszerezhető szakképzettség vagy szakképesítés;
- f) képzés során megszerzendő kreditek száma;

2. A képzés képzési és kimeneti követelménye vagy szakmai és vizsgakövetelménye;

3. A képzés azonosítója;

4. A képzés létrejöttével, megszüntetésével kapcsolatos határozatok, jogszabályok adatai.”

4. számú melléklet a 372/2007. (XII. 23.) Korm. rendelethez

„10. számú melléklet a 79/2006. (IV. 5.) Korm. rendelethez

A kötelezően használt okiratok formaszövegei

I. Jogviszony-igazolás

I/A. Magyar állampolgárságú személyek hallgatói (vendéghallgatói) jogviszony-igazolás a

Sorszám: 00000000

Hallgatói jogviszony-igazolás
(magyar állampolgárságú személyek esetére)

A ... nevű ... című ... intézményi azonosítójú felsőoktatási intézmény igazolja, hogy ... nevű ... születési nevű hallgatója/vendéghallgatója akinek születési helye ... (ország) ... (település) születési ideje ... év ... hónap ... nap,

anyja születési neve: ...

állampolgársága: magyar; lakóhelye ... (írsz) ... (település) ... (utca, hsz);

hallgatói azonosítója: ...

hallgatói jogviszonya a ... tanév ... félévében (melynek első hónapja ... év ... hónap, utolsó hónapja ... év ... hónap)

aktív (nem szünetelő)¹

passzív (szünetelő), a hallgató bejelentése szerint a hallgató betegsége, illetve szülése miatt

passzív (szünetelő), egyéb okból

Nevezett hallgató hallgatói jogviszonya ... év ... hó ... napján jött létre és hallgatói jogviszonya megszűnésének – a tanulmányi teljesítmény és a követelmények alapján – becsült időpontja: ... év ... hó ... nap.

A hallgató az intézményben a következő képzéseken folytat tanulmányokat:

Sorszám	Képzés	Szint (a felsőoktatási törvény 11. §-a szerint)	Munkarend	Finanszírozási forma

Az igazolás kiadásának célja:¹

- ösztöndíj-igénylés
 állami, önkormányzati juttatások igénylése, jogosultság igazolása
 magyar vagy külföldi hatóság előtti felhasználás
 munkavállalás
 egyéb, ...

Keltezés, bélyegző, aláírás

¹ A megfelelő X jellel megjelölendő

I/B. Külföldi állampolgárságú személyek hallgatói (vendéghallgatói) jogviszony-igazolása

Sorszám: 00000000

Hallgatói jogviszony-igazolás
(külföldi állampolgárságú személyek esetére)

A ... nevű ... című ... intézményi azonosítójú felsőoktatási intézmény igazolja, hogy ... nevű ... születési nevű hallgatója/vendéghallgatója, akinek születési helye ... (ország) ... (település) születési ideje ... év ... hónap ... nap, anyja születési neve: ...

állampolgársága: ...; lakóhelye ... (irsz) ... (település) ... (utca, hsz);

hallgatói azonosítója: ...

hallgatói jogviszonya a ... tanév ... félévében (melynek első hónapja ... év ... hónap, utolsó hónapja ... év ... hónap)

- aktív (nem szünetelő)¹
 passzív (szünetelő), a hallgató bejelentése szerint a hallgató betegsége, illetve szülése miatt
 passzív (szünetelő),

A hallgató állami (miniszteri) ösztöndíjban részesül/nem részesül.¹

Az intézmény által folyósított támogatás havi mértéke:

Nevezett hallgató hallgatói jogviszonya ... év ... hó ... napján jött létre és hallgatói jogviszonya megszűnésének – a tanulmányi teljesítmény és a követelmények alapján – becsült időpontja: ... év ... hó ... nap.

A hallgató az intézményben a következő képzéseken folytat tanulmányokat:

Sorszám	Képzés	Szint (a felsőoktatási törvény 11. §-a szerint)	Munkarend	Finanszírozási forma

Az igazolás kiadásának célja:¹

- ösztöndíj-igénylés
 állami, önkormányzati juttatások igénylése, jogosultság igazolása
 magyar hatóság előtt a magyarországi tartózkodás jogszerűségének igazolása
 magyar vagy külföldi hatóság előtti felhasználás
 munkavállalás
 egyéb, ...

keltezés, bélyegzőnyomat helye, aláírás

¹ A megfelelő X jellel megjelölendő

I/C. megszűnt jogviszonyú személyek hallgatói jogviszony-igazolása

Sorszám: 00000000

Jogviszony-igazolás
(megszűnt jogviszonyú személyek esetére)

A ... nevű ... című ... intézményi azonosítójú felsőoktatási intézmény igazolja, hogy ... nevű ... születési nevű hallgatója/vendéghallgatója akinek születési helye ... (ország) ... (település) születési ideje ... év ... hónap ... nap, anyja születési neve: ...

állampolgársága: ...; lakóhelye ... (irsz) ... (település) ... (utca, hsz);

hallgatói azonosítója (ennek hiányában törzskönyvi száma): ... hallgatói jogviszonya ... év ... hó ... napján jött létre és ... év ... hó ... napján szűnt meg. Nevezett hallgató jogviszonya ... félév időtartamban nem szünetelt.

Az igazolás kiadásának célja:¹

- ösztöndíj-igénylés
 állami, önkormányzati juttatások igénylése, jogosultság igazolása
 magyar vagy külföldi hatóság előtti felhasználás
 munkavállalás
 egyéb, ...

keltezés, bélyegzőlenyomat helye, aláírás

¹ A megfelelő X jellel megjelölendő.

I/D. Magyar állampolgárságú személyek doktorjelölti jogviszony-igazolása

Sorszám: 00000000

Jogviszony-igazolás
(magyar állampolgárságú személyek esetére)

A ... nevű ... című ... intézményi azonosítójú felsőoktatási intézmény igazolja, hogy ... nevű ... születési nevű doktorjelöltje akinek születési helye ... (ország) ... (település) születési ideje ... év ... hónap ... nap,

anyja születési neve: ...

állampolgársága: magyar; lakóhelye ... (irsz) ... (település) ... (utca, hsz);

hallgatói azonosítója: ...

Nevezett doktorjelölti jogviszonya ... év ... hó ... napján jött létre és doktorjelölti jogviszonya megszűnésének – a teljesítmény és a követelmények alapján – becsült időpontja: ... év ... hó ... nap.

A doktorjelölti jogviszonyra – jogszabály eltérő rendelkezése hiányában – a hallgatói jogviszonyra vonatkozó szabályokat kell alkalmazni.

Az igazolás kiadásának célja:¹

- ösztöndíj-igénylés
 állami, önkormányzati juttatások igénylése, jogosultság igazolása
 magyar vagy külföldi hatóság előtti felhasználás
 munkavállalás
 egyéb, ...

Keltezés, bélyegző, aláírás

¹ A megfelelő X jellel megjelölendő.

I/E. Külföldi állampolgárságú személyek doktorjelölti jogviszony-igazolása

Sorszám: 00000000

Jogviszony-igazolás
(külföldi állampolgárságú személyek esetére)

A ... nevű ... című ... intézményi azonosítójú felsőoktatási intézmény igazolja, hogy ... nevű ... születési nevű doktorjelöltje, akinek születési helye ... (ország) ... (település) születési ideje ... év ... hónap ... nap, anyja születési neve: ...

állampolgársága: ...; lakóhelye ... (irsz) ... település... utca, hsz;

hallgatói azonosítója: ...

Nevezett doktorjelölti jogviszonya ... év ... hó ... napján jött létre és doktorjelölti jogviszonya megszűnésének – a teljesítmény és a követelmények alapján – becsült időpontja: ... év ... hó ... nap.

A doktorjelölti jogviszonyra – jogszabály eltérő rendelkezése hiányában – a hallgatói jogviszonyra vonatkozó szabályokat kell alkalmazni.

Az igazolás kiadásának célja:¹

- ösztöndíj-igénylés
- állami, önkormányzati juttatások igénylése, jogosultság igazolása
- magyar hatóság előtt a magyarországi tartózkodás jogszerűségének igazolása
- magyar vagy külföldi hatóság előtti felhasználás
- munkavállalás
- egyéb, ...

Keltezés, bélyegző, aláírás

¹ A megfelelő X jellel megjelölendő.

I/F. Megszűnt jogviszonyú személyek doktorjelölti jogviszony-igazolása

Sorszám: 00000000

Jogviszony-igazolás
(megszűnt jogviszonyú személyek esetére)

A ... nevű ... című ... intézményi azonosítójú felsőoktatási intézmény igazolja, hogy ... nevű ... születési nevű doktorjelöltje akinek születési helye ... (ország) ... (település) születési ideje ... év ... hónap ... nap, anyja születési neve: ...

állampolgársága: ...; lakóhelye ... (irsz) ... (település) ... (utca, hsz);

hallgatói azonosítója (ennek hiányában törzskönyvi száma): ... doktorjelölti jogviszonya ... év ... hó ... napján jött létre és ... év ... hó ... napján szűnt meg.

A doktorjelölti jogviszonyra – jogszabály eltérő rendelkezése hiányában – a hallgatói jogviszonyra vonatkozó szabályokat kell alkalmazni.

Az igazolás kiadásának célja:¹

- ösztöndíj-igénylés
- állami, önkormányzati juttatások igénylése, jogosultság igazolása
- magyar vagy külföldi hatóság előtti felhasználás
- munkavállalás
- egyéb, ...

keltezés, bélyegzőlenyomat helye, aláírás

¹ A megfelelő X jellel megjelölendő.

I/G. Magyar állampolgárságú személyek művészeti előkészítő jogviszony-igazolása

Sorszám: 00000000

Jogviszony-igazolás
(magyar állampolgárságú személyek esetére)

A ... nevű ... című ... intézményi azonosítójú felsőoktatási intézmény igazolja, hogy ... nevű ... születési nevű személy akinek születési helye ... (ország) ... (település) születési ideje ... év ... hó ... nap ... nap,

anyja születési neve: ...

állampolgársága: magyar ; lakóhelye ... (irsz) ... (település) ... (utca, hsz);

hallgatói azonosítója: ...

a ... nevű ... OM-azonosítójú középfokú művészetoktatási intézmény tanulója, az igazolást kiállító intézmény a művészeti felsőoktatási intézménybe való belépésre készíti fel, és ekként ... év ... hó ... napján nyilvántartásba vette. Nevezett előkészítő jogviszonya megszűnésének – a teljesítmény és a követelmények alapján – becsült időpontja: ... év ... hó ... nap.

Az igazolás kiadásának célja:¹

- ösztöndíj-igénylés
 állami, önkormányzati juttatások igénylése, jogosultság igazolása
 magyar vagy külföldi hatóság előtti felhasználás
 munkavállalás
 egyéb, ...

Keltezés, bélyegző, aláírás

¹ A megfelelő X jellel megjelölendő.

I/H. Külföldi állampolgárságú személyek művészeti előkészítő jogviszony-igazolása

Sorszám: 00000000

Jogviszony-igazolás
(külföldi állampolgárságú személyek esetére)

A ... nevű ... című ... intézményi azonosítójú felsőoktatási intézmény igazolja, hogy ... nevű ... születési nevű hallgatója, akinek születési helye ... (ország) ... (település) születési ideje ... év ... hó ... nap ... nap, anyja születési neve: ...

állampolgársága: ...; lakóhelye ... (irsz) ... (település) ... (utca, hsz);

hallgatói azonosítója: ...

a ... nevű ... OM-azonosítójú középfokú művészetoktatási intézmény tanulója, az igazolást kiállító intézmény a művészeti felsőoktatási intézménybe való belépésre készíti fel, és ekként ... év ... hó ... napján nyilvántartásba vette. Nevezett előkészítő jogviszonya megszűnésének – a teljesítmény és a követelmények alapján – becsült időpontja: ... év ... hó ... nap.

Az igazolás kiadásának célja:¹

- ösztöndíj-igénylés
 állami, önkormányzati juttatások igénylése, jogosultság igazolása
 magyar hatóság előtt a magyarországi tartózkodás jogszerűségének igazolása
 magyar vagy külföldi hatóság előtti felhasználás
 munkavállalás
 egyéb, ...

Keltezés, bélyegző, aláírás

¹ A megfelelő X jellel megjelölendő.

I/I. megszűnt jogviszonyú személyek művészeti előkészítő jogviszony-igazolása

Sorszám: 00000000

Jogviszony-igazolás
(megszűnt jogviszonyú személyek esetére)

A ... nevű ... című ... intézményi azonosítójú felsőoktatási intézmény igazolja, hogy ... nevű ... születési nevű hallgatója akinek születési helye ... (ország) ... (település) születési ideje ... év ... hó- nap ... nap, anyja születési neve: ... állampolgársága: ...; lakóhelye ... (irsz) ... (település) ... (utca, hsz); hallgatói azonosítója (ennek hiányában törzskönyvi száma): ... a ... nevű ... OM-azonosítójú középfokú művészet- oktatási intézmény tanulója, az igazolást kiállító intézmény a művészeti felsőoktatási intézménybe való belépésre készíti fel, és ekként ... év ... hó ... napján nyilvántartásba vette. A jogviszony ... év ... hó ... napján szűnt meg.

Az igazolás kiadásának célja:¹

- ösztöndíj-igénylés
 állami, önkormányzati juttatások igénylése, jogosultság igazolása
 magyar vagy külföldi hatóság előtti felhasználás
 munkavállalás
 egyéb, ...

keltezés, bélyegzőlenyomat helye, aláírás

¹ A megfelelő X jellel megjelölendő.*II. Oktatói, kutatói, tanári nyilatkozat**II/A. Az intézmény működési feltételeinek meglétének mérlegeléséhez adott nyilatkozat*

Alulírott ... (név) (születési név: ..., anyja születési neve: ..., születési hely és idő: ...) felhatalmazom a ... nevű, ... intézményi azonosítójú felsőoktatási intézményt, hogy

a) a működési feltételek mérlegelése (szakindítás, doktori iskola létesítése, működési engedélyezés, a MAB eljárásai, maximális hallgatói létszám megállapítása stb.) és a felsőoktatási törvény szerinti normatív állami költségvetési támogatás megállapítása során

b) a működési feltételek mérlegelése (szakindítás, doktori iskola létesítése, működési engedélyezés, a MAB eljárásai, maximális hallgatói létszám megállapítása stb.)
figyelembe vegyen.¹

Tudomásul veszem, hogy az a) pont választása esetén

- 2007. szeptember 1-jét követően más magyar felsőoktatási intézmény által kezdeményezett szakindítási vagy doktori iskola létesítésére irányuló eljárás,
- 2007. szeptember 1-jét követően kezdeményezett más magyar felsőoktatási intézmény létesítésére irányuló eljárás,
- 2010. szeptember 1-jét követően más magyar felsőoktatási intézmény működési engedélyezése, MAB eljárása, maximális hallgatói létszám megállapítása során nem vehetnek figyelembe.

Tudomásul veszem, hogy a b) pont választása esetén a fent megjelölt intézmény által

- 2007. szeptember 1-jét követően kezdeményezett szakindítási vagy doktori iskola létesítésére irányuló eljárás
- 2010. szeptember 1-jét követően a működési engedélyezésre, MAB eljárásra, maximális hallgatói létszám megállapításra irányuló kérelem elbírálása során nem vehetnek figyelembe.

Tudomásul veszem, hogy a felsőoktatásról szóló 2005. évi CXXXIX. törvény előírásai szerint nyilatkozatom megtételét a megjelölt intézmény a felsőoktatási információs rendszer felé jelenti.

Tudomásul veszem, hogy amennyiben egyidejűleg több, egymásnak ellentmondó vagy a felsőoktatásról szóló 2005. évi CXXXIX. törvénnyel ellentétes nyilatkozatot tettem, egyik nyilatkozatomat sem veszik figyelembe.

Dátum, aláírás

¹ A megfelelő X jellel megjelölendő.

II/B. Az intézmény működési feltételei meglétének mérlegeléséhez adott nyilatkozat visszavonása

Alulírott ... (név) (születési név: ..., anyja születési neve: ..., születési hely és idő: ...) a ... nevű, ... intézményi azonosítójú felsőoktatási intézmény részére a működési feltételek meglétének mérlegeléséhez és a költségvetési támogatáshoz adott nyilatkozatomat ... dátummal visszavonom.¹

Tudomásul veszem, hogy a felsőoktatásról szóló 2005. évi CXXXIX. törvény előírásai szerint nyilatkozatom megtételét a megjelölt intézmény a felsőoktatási információs rendszer felé jelenti.

Dátum, aláírás

¹ A nem kívánt rész törlendő.

II/C. Az intézmény költségvetési támogatásának megállapításához tett nyilatkozat

Alulírott ... (név) (születési név: ..., anyja születési neve: ..., születési hely és idő: ...) felhatalmazom a ... nevű, ... intézményi azonosítójú felsőoktatási intézményt, hogy a költségvetési támogatás megállapítása során figyelembe vegyen.

Tudomásul veszem, hogy a felsőoktatásról szóló 2005. évi CXXXIX. törvény előírásai szerint nyilatkozatom megtételét a megjelölt intézmény a felsőoktatási információs rendszer felé jelenti.

Tudomásul veszem, hogy amennyiben egyidejűleg több felsőoktatási intézmény számára tettem ilyen nyilatkozatot, egyik nyilatkozatomat sem veszik figyelembe.

Dátum, aláírás

II/D. Az intézmény költségvetési támogatásának megállapításához tett nyilatkozat visszavonása

Alulírott ... (név) (születési név: ..., anyja születési neve: ..., születési hely és idő: ...) a ... nevű, ... intézményi azonosítójú felsőoktatási intézmény részére a költségvetési támogatás megállapítása során való figyelembevételhez adott nyilatkozatomat ... dátummal visszavonom.

Tudomásul veszem, hogy a felsőoktatásról szóló 2005. évi CXXXIX. törvény előírásai szerint nyilatkozatom megtételét a megjelölt intézmény a felsőoktatási információs rendszer felé jelenti.

Dátum, aláírás

III. A felsőoktatási törvény 62. § (7) bekezdése szerinti igazolás

Sorszám:

Intézményi azonosító:

Törzskönyvi szám:

IGAZOLÁS

Igazolom, hogy ... hallgató, aki ... év ... hó ... napján ... ország ... településén ... néven született, a(z) ... nevű felsőoktatási intézmény ... szak tanulmányi kötelezettségeinek eleget tett (abszolutóriumot szerzett).

A záróvizsga-bizottság előtt ... év ... hó ... napján sikeres záróvizsgát tett.

A hallgató az oklevél kiállításának feltételül szabott nyelvvizsga kötelezettségének nem tett eleget, így részére az oklevél nem adható ki.

Az előírt nyelvvizsga teljesítésének igazolását követő 30 napon belül a felsőoktatási intézmény kiállítja és kiadja az oklevelet a jogosult részére.

Jelen igazolás az oklevelet nem helyettesíti, szakképzettséget nem igazol.

Keltezés, aláírás

IV. Igazolás az oklevél kiállításáról

Sorszám:

Intézményi azonosító:

Törzskönyvi szám:

IGAZOLÁS

Igazolom, hogy ... hallgató, aki ... év ... hó ... napján ... ország ... településén ... néven született, a(z) ... nevű felsőoktatási intézmény ... szak tanulmányi kötelezettségeinek eleget tett (abszolutóriumot szerzett).

A záróvizsga-bizottság előtt ... év ... hó ... napján záróvizsgát tett és annak határozata alapján ... szakképzettséget szerzett, oklevelének minősítése ...

Fent nevezett az oklevél kiállításához szükséges valamennyi feltételt teljesítette, az oklevél kiadása ... számon folyamatban van.

Keltezés, aláírások, záradékok

*V. Az oklevél formszövege**V/A. Alapképzésben szerzhető oklevél*

Sorszám:

Intézményi azonosító:

OKLEVÉL

Ezt az oklevelet ... számára állítottuk ki, aki ... év ... hó ... napján ... ország ... településén ... néven született, és a(z) ... nevű felsőoktatási intézmény ... szak tanulmányi kötelezettségeinek eleget tett. A szak képzési ideje ... félév.

A záróvizsga-bizottság ... év ... hó ... napján kelt határozata alapján nevezett alapfokozatot és ... szakképzettséget szerzett, oklevelének minősítése ...

Keltezés, aláírások, záradékok

V/B. Alapképzésben szerzhető oklevél, közös képzés esetén

Sorszám:

Intézményi azonosító:

OKLEVÉL

Ezt az oklevelet ... számára állítottuk ki, aki ... év ... hó ... napján ... ország ... településén ... néven született, és a(z) ... , és a(z) ..., és a(z) ... nevű felsőoktatási intézmények közös képzésének keretében ... szak tanulmányi kötelezettségeinek eleget tett. A szak képzési ideje ... félév. A tanulmányi adminisztrációt a(z) ... nevű felsőoktatási intézmény végezte.

A záróvizsga-bizottság ... év ... hó ... napján kelt határozata alapján nevezett alapfokozatot és ... szakképzettséget szerzett, oklevelének minősítése ...

Keltezés, aláírások, záradékok

V/C. A felsőfokú szakképzés után szakirányú továbbtanulás esetén alapképzésben szerzhető oklevél

Sorszám:

Intézményi azonosító:

OKLEVÉL

Ezt az oklevelet ... számára állítottuk ki, aki ... év ... hó ... napján ... ország ... településén ... néven született, és a(z) ... nevű ... intézményi azonosítójú intézményben folytatott ... félév időtartamú tanulmányai végén megszerzett ... szakképesítést igazoló bizonyítvány birtokában, a bizonyítvány által tanúsított ismeretekből 30–60 kredit beszámításával a(z) ... nevű felsőoktatási intézmény ... szak tanulmányi kötelezettségeinek eleget tett. A szak képzési ideje ... félév..

A záróvizsga-bizottság ... év ... hó ... napján kelt határozata alapján nevezett alapfokozatot és ... szakképzettséget szerzett, oklevelének minősítése ...

Keltezés, aláírások, záradékok

V/D. Mesterképzésben szerzhető oklevél

Sorszám:

Intézményi azonosító:

OKLEVÉL

Ezt az oklevelet ... számára állítottuk ki, aki ... év ... hó ... napján ... ország ... településén ... néven született, és a(z) ... nevű felsőoktatási intézmény ... szak tanulmányi kötelezettségeinek eleget tett. A szak képzési ideje ... félév.

A záróvizsga-bizottság ... év ... hó ... napján kelt határozata alapján nevezett mesterfokozatot és ... szakképzettséget szerzett, oklevelének minősítése ...

Keltezés, záradékok, aláírás

V/E. Mesterképzésben szerzhető oklevél, közös képzés esetén

Sorszám:

Intézményi azonosító:

OKLEVÉL

Ezt az oklevelet ... számára állítottuk ki, aki ... év ... hó ... napján ... ország ... településén ... néven született, és a(z) ... , és a(z), és a(z) nevű felsőoktatási intézmények közös képzésének keretében ... szak tanulmányi kötelezettségeinek eleget tett. A szak képzési ideje ... félév. A tanulmányi adminisztrációt a(z) ... nevű felsőoktatási intézmény végezte.

A záróvizsga-bizottság ... év ... hó ... napján kelt határozata alapján nevezett mesterfokozatot és ... szakképzettséget szerzett, oklevelének minősítése ...

Keltezés, záradékok, aláírás

V/F. Szakirányú továbbképzésben szerzhető oklevél

Sorszám:

Intézményi azonosító:

OKLEVÉL

Ezt az oklevelet ... számára állítottuk ki, aki ... év ... hó ... napján ... ország ... településén ... néven született, és a(z) ... nevű felsőoktatási intézményben szerzett ... év ... hó ... napján kelt ... számon kiállított oklevéllel igazolt ... fokozat és ... szakképzettsége alapján a(z) ... nevű felsőoktatási intézmény ... szak tanulmányi kötelezettségeinek eleget tett.

A záróvizsga-bizottság ... év ... hó ... napján kelt határozata alapján nevezett ... szakképzettséget szerzett, oklevelének minősítése ...

Keltezés, aláírások, záradékok

VI. Az oklevelekben használható záradékok

Másodlat kiadásakor:

„Másodlat! Ezt az oklevelet a ... számú törzslap alapján állítottuk ki, tartalmában az eredeti oklevéllel mindenben megegyezik. Keltezés, bélyegzőlenyomat, aláírás”

Korábbi tanulmányok beszámításakor ugyanazon képzési szinten:

„Az oklevél tulajdonosa a tanulmányi követelményeket a ... felsőoktatási intézményben folytatott tanulmányai-ból ... számú kredit beszámításával teljesítette. Keltezés, bélyegzőlenyomat, aláírás”

Jogelőd felsőoktatási intézmény megjelenítésére:

„Az oklevél tulajdonosa tanulmányait a kiállító intézmény jogelődjében, a ... nevű felsőoktatási intézményben folytatta. A jogutódlásra ... év ... hó ... napján került sor. Keltezés, bélyegzőlenyomat, aláírás”

Specializáció (önálló szakképzettséget nem eredményező szakirány) elvégzésekor:

„Az oklevél tulajdonosa tanulmányai során a ... specializáció (önálló szakképzettséget nem eredményező szakirány) követelményeit teljesítette. Keltezés, bélyegzőlenyomat, aláírás”

VII. Az oklevélmelléklet formaszövege

Oklevélmelléklet

Az oklevéltörzskönyvi száma:

A kiállítás éve:

1. Az oklevél megszerzőjének adatai

1.1. Vezetéknév

1.2. Utónév

1.3. Születési hely (ország, város) és idő

1.4. Hallgatói azonosító

2. Az oklevél adatai

2.1. A szakképzettség és a vele járó cím (teljes és rövidített formában)

2.2. Az oklevél megszerzése érdekében elvégzett szak/szakok

2.3. Az oklevelet kibocsátó intézmény neve, intézményi azonosítója és jogállása

2.4. A képzést folytató intézmény neve, intézményi azonosítója és jogállása (amennyiben eltér a 2.3. pontban megjelölttől)

2.5. A képzés nyelve

3. A képzés szintjének adatai

3.1. A képzés szintje

3.2. A képzési idő a képzési és kimeneti követelmény szerint

3.3. A képzésbe való belépés feltételei

4. A képzés tartalmára és az elért eredményekre vonatkozó adatok

4.1. A képzés munkarendje

4.2. A képzés követelményei

4.2.1. A szak követelményeit meghatározó jogszabály, határozat

4.2.2. A képzési cél

4.2.3. A megszerzendő kreditek száma

4.2.4. Az ismeretek ellenőrzésének rendszere

4.2.5. A szakmai gyakorlat jellege, hossza, kreditértéke

4.3. Az egyes tantárgyak/érdemjegyek/kreditpontok

4.3.1. Más tanulmányok alapján elismert tudás (követelmény megnevezése, kreditpont, érdemjegy)

4.3.2. Munkatapasztalat alapján elismert tudás (követelmény megnevezése, kreditpont, érdemjegy)

- 4.3.3. Tanulmányok során megszerzett tudás
(követelmény megnevezése, kreditpont, érdemjegy)
- 4.4. Az értékelés rendszere
- 4.5. Az oklevél minősítése
5. Az oklevéllel járó jogosultságok
 - 5.1. Továbbtanulási jogosultságok
 - 5.2. Szakmai jogosultságok
6. További információk
 - 6.1.1. Egyéb információk
 - 6.1.2. Intézményi információk
 - 6.2. Egyéb hasznos információk forrásának megjelölése
7. Az oklevélmelléklet hitelesítése
8. A magyar felsőoktatási rendszer leírása

VIII. Kreditigazolás

Kreditigazolás

1. Törzskönyvi szám:
2. A hallgató adatai
 - 2.1. Vezetéknév
 - 2.2. Utónév
 - 2.3. Születési név
 - 2.4. Születési hely (ország, város) és idő
 - 2.5. Hallgatói azonosító
3. Szak/szakok
4. A képzést folytató intézmény
 - 4.1. neve
 - 4.2. intézményi azonosítója
5. A képzés
 - 5.1. nyelve
 - 5.2. munkarendje
6. Az egyes tantárgyak/érdemjegyek/kreditpontok
(tantárgy (kurzus) megnevezése, számonkérés módja, tematikája, kreditpont, érdemjegy)
7. A kreditigazolás hitelesítése

IX. Hallgatói adatkezelési nyilatkozat

Alulírott ... (hallgató neve) (születéskori név: ... születési hely, idő: ..., anyja születéskori neve: ...) hozzájárulok, hogy a ... nevű ... azonosítójú felsőoktatási intézmény az alábbi adataimat nyilvántartsa:

telefonszám

e-mail cím

...

...

...

Hozzájárulok továbbá, hogy a telefonszámomat és e-mail címemet a megjelölt felsőoktatási intézmény a felsőoktatási információs rendszer részére átadja.¹

Hozzájárulok, hogy az Oktatási Hivatal az értesítési adataim segítségével tanulmányaimmal kapcsolatos értesítéseket, információkat juttasson el részemre.¹

Hozzájárulok, hogy az Oktatási Hivatal más szervezet megbízásából megkeressen engem.¹

Dátum, aláírás

¹ A megfelelő X jellel megjelölendő”.

5. számú melléklet a 372/2007. (XII. 23.) Korm. rendelethez

„1. számú melléklet a 307/2006. (XII. 23.) Korm. rendelethez

Az Oktatási Hivatal közoktatási értékelési és vizsgaközpontként ellátandó feladataihoz kapcsolódó regionális szervezeti egységei

1. Nyugat-dunántúli Regionális Igazgatóság

Illetékességi területe: Győr-Moson-Sopron megye, Zala megye, Vas megye.

Központja: Győr

2. Közép-dunántúli Regionális Igazgatóság

Illetékességi területe: Veszprém megye, Fejér megye, Komárom-Esztergom megye.

Központja: Veszprém

3. Dél-dunántúli Regionális Igazgatóság

Illetékességi területe: Tolna megye, Baranya megye, Somogy megye.

Központja: Kaposvár

4. Észak-magyarországi Regionális Igazgatóság

Illetékességi területe: Borsod-Abaúj-Zemplén megye, Heves megye, Nógrád megye.

Központja: Miskolc

5. Észak-alföldi Regionális Igazgatóság

Illetékességi területe: Hajdú-Bihar megye, Jász-Nagykun-Szolnok megye, Szabolcs-Szatmár-Bereg megye.

Központja: Debrecen

6. Dél-alföldi Regionális Igazgatóság

Illetékességi területe: Csongrád megye, Bács-Kiskun megye, Békés megye.

Központja: Szeged

7. Közép-magyarországi Regionális Igazgatóság

Illetékességi területe: Budapest, Pest megye.

Központja: Budapest”

**A Kormány
373/2007. (XII. 23.) Korm.
rendelete**

**a felnőttképzést folytató intézmények
és a felnőttképzési programok akkreditációjának
szabályairól szóló
22/2004. (II. 16.) Korm. rendelet
módosításáról**

A Kormány a felnőttképzésről szóló 2001. évi CI. törvény 4. §-a (1) bekezdésének *a*) pontjában kapott felhatalmazás alapján, az Alkotmány 35. §-a (1) bekezdésének *b*) pontjában meghatározott feladatkörében eljárva a következőket rendeli el:

1. §

A felnőttképzést folytató intézmények és a felnőttképzési programok akkreditációjának szabályairól szóló 22/2004. (II. 16.) Korm. rendelet (a továbbiakban: R.) 8. §-ának (1) bekezdése helyébe a következő rendelkezés lép:

„(1) Az akkreditációs eljárás a felnőttképzést folytató intézmény kérelmére [Fktv. 12. § (1) bek., 19. § (1) bek.], bejelentésére [Fktv. 19. § (3) bek.], illetve az Oktatási Hivatal megkeresése alapján hivatalból [Fktv. 12. § (6) bek., 19. § (6) bek.] indul. Az intézmény- és programakkreditáció iránti kérelmet külön eljárásban kell elbírálni.”

2. §

Az R. 9. §-ának (5) bekezdése helyébe a következő rendelkezés lép:

„(5) A bejelentésre, illetve a hivatalból indult akkreditációs eljárásban a FAT bizonyítási eljárás lefolytatása nélkül a határozat meghozatalával egyidejűleg kiadja az intézmény-, illetve a programakkreditációs tanúsítványt.

3. §

Az R. a következő 12/A. §-sal egészül ki:

„12/A. § (1) Az Oktatási Hivatal Fktv. 12. §-ának (6) bekezdése alapján megküldött jegyzéke tartalmazza:

a) a felsőoktatási intézmény nevét (azonosító számát),
b) a felsőoktatási intézmény székhely szerinti címét,
c) a felsőoktatási intézménynek a felnőttképzést folytató intézmények nyilvántartásában szereplő nyilvántartási számát.

(2) Ha a felsőoktatási intézménynek az intézményakkreditációs tanúsítványban szereplő adataiban változás következik be, erről az Oktatási Hivatal 15 napon belül tájé-

koztatja a FAT-ot. Ilyen esetben a FAT a 14. § (2) bekezdésének megfelelően jár el.”

4. §

Az R. 14/A. §-ának a helyébe a következő rendelkezés lép:

„14/A. § A közoktatási feladatot ellátó – külön jogszabályban meghatározott – szakképző intézmény egyszerűsített eljárás keretében szerezhet intézményakkreditációt. A FAT ebben az eljárásban az intézmény felnőttképzésre vonatkozó dokumentumait helyszíni szemle tartása nélkül egy szakértő bevonásával vizsgálja. Az eljárás a szakképző intézmény tárgyi feltételeinek vizsgálatára nem terjed ki.”

5. §

Az R. 16. §-a a következő (6) bekezdéssel egészül ki, ezzel egyidejűleg a jelenlegi (6) bekezdése számozása (7) bekezdésre módosul:

„(6) Az Oktatási Hivatal Fktv. 19. §-ának (6) bekezdése alapján megküldött jegyzéke tartalmazza:

a) a képzési program megnevezését,
b) a képzés célcsoportját,
c) a képzés során megszerzhető kompetenciákat,
d) a program érvényességi idejét,
e) a programot indító és regisztrált felsőoktatási intézmény nevét, címét, felnőttképzési nyilvántartási számát.”

6. §

Az R. 22. §-a (2) bekezdésének *b*) pontja helyébe a következő rendelkezés lép, egyben a bekezdés a következő *c*) ponttal egészül ki:

[Törölni kell a nyilvántartásból az intézményt, illetve a programot abban az esetben, ha]

„*b*) a tanúsítvány érvényességének ideje lejár és az akkreditáció újbóli megadása iránt az NSZFI-hez kérelem nem érkezett,

c) a felsőoktatási intézmény megszűnik és erre tekintettel a törlést az Oktatási Hivatal kéri.”

7. §

(1) Ez a rendelet a kihirdetését követő 8. napon lép hatályba. Rendelkezéseit a folyamatban levő ügyekben is alkalmazni kell.

(2) A rendelet hatálybalépésével egyidejűleg az R. 9. §-ának (1) bekezdésében, 20. §-ának (1) bekezdésében, 22. §-ának (1) bekezdésében az „NFI” szövegrész helyébe „NSZFI” szövegrész, 19. §-ának (1) bekezdésében a „Fog-

lalkoztatáspolitikai és Munkaügyi Minisztérium” szövegrész helyébe a „minisztérium” szövegrész lép.

(3) Ez a rendelet 2008. december 31-én hatályát veszti.

Gyurcsány Ferenc s. k.,
miniszterelnök

**A Kormány
374/2007. (XII. 23.) Korm.
rendelete**

**az Európai Unió soros magyar elnökségben
közvetlenül résztvevők kiválasztásáról,
képzéséről és anyagi elismeréséről**

A Kormány az Alkotmány 35. §-a (1) bekezdésének *b)* pontjában megállapított feladatkörében és a 35. §-ának (2) bekezdésében megállapított eredeti jogalkotói hatáskörében eljárva, valamint a köztisztviselők jogállásáról szóló 1992. évi XXIII. törvény 80. §-ának (4) bekezdésében, a központi államigazgatási szervekről, valamint a Kormány tagjai és az államtitkárok jogállásáról szóló 2006. évi LVII. törvény 76. §-ának (5) bekezdésében, a fegyveres szervek hivatásos állományú tagjainak szolgálati viszonyáról szóló 1996. évi XLIII. törvény 342. §-a (1) bekezdésének *h)* pontjában, a Magyar Honvédség hivatásos és szerződéses állományú katonáinak jogállásáról szóló 2001. évi XCV. törvény 287. §-ának (3) bekezdésében és a közalkalmazottak jogállásáról szóló 1992. évi XXXIII. törvény 92. §-ának (3) bekezdésében kapott felhatalmazás alapján – az Európai Unió soros magyar elnökségéből fakadó feladatok sikeres és hatékony ellátása érdekében – a következőket rendeli el:

A RENDELET HATÁLYA

1. §

(1) A rendelet hatálya kiterjed a rendelet alapján kiválasztott, az Európai Unió soros magyar elnökségében (a továbbiakban: EU-elnökség) közvetlenül részt vevőkre, akik

a) az Európai Unió Tanácsának előkészítő szerveiben (tanácsi munkacsoportokban, bizottságokban) elnökségi feladatokat, vagy

b) az Európai Unió elnökségéhez közvetlenül kapcsolódó központi vagy tárcakoordinációs feladatokat látnak el (a továbbiakban együttesen: az elnökségi stáb).

(2) A rendelet 6–10. §-át alkalmazni kell az elnökségi feladatokhoz kapcsolódó központi és tárcakoordinációs feladatokban közvetlenül részt vevő ügykezelőkre (a továbbiakban: elnökségi feladatot ellátó ügykezelők), illetve az Európai Unió Tanácsa előkészítő szerveinek (tanácsi munkacsoportoknak, bizottságoknak) napirendjén lévő egy-egy kérdés tekintetében szakértői feladatokat ellátó tisztviselőkre (a továbbiakban: dossziéfelelősök).

(3) Az elnökségi stáb tagjaként elnökségi feladatot a köztisztviselők jogállásáról szóló 1992. évi XXIII. törvény, a központi államigazgatási szervekről, valamint a Kormány tagjai és az államtitkárok jogállásáról szóló 2006. évi LVII. törvény, a fegyveres szervek hivatásos állományú tagjainak szolgálati viszonyáról szóló 1996. évi XLIII. törvény, a Magyar Honvédség hivatásos és szerződéses állományú katonáinak jogállásáról szóló 2001. évi XCV. törvény hatálya alá tartozó személy (a továbbiakban együttesen: tisztviselő) láthat el.

(4) Az elnökségi stábba tartozó tisztviselőknek a központi közigazgatási szervek közötti létszámfelosztását – figyelemmel az uniós követelményekre, az EU-elnökség feladataira és a központi közigazgatási szervek vezetőinek feladat- és hatáskörére – a Kormány határozatban állapítja meg.

(5) A központi közigazgatási szerv elnökségi feladatai igazodnak az irányítását ellátó miniszter jogszabályokban meghatározott feladat- és hatásköréhez.

AZ ELNÖKSÉGI STÁB KIVÁLASZTÁSA

2. §

(1) Az adott elnökségi feladatért felelős központi közigazgatási szerv vezetője az elnökségi stábba jelölheti azt a tisztviselőt, aki

a) az Európai Unió döntéshozatali tevékenységében való részvételről és az ehhez kapcsolódó kormányzati koordinációról szóló 1123/2006. (XII. 15.) Korm. határozat (a továbbiakban: Korm. határozat) 2. számú melléklete szerint létrehozott Európai Koordinációs Tárcaközi Bizottság (a továbbiakban: EKTB) szakértői csoportjának tagjaként vagy az EKTB-tagjaként a magyar álláspont kialakításában és képviselésében részt vesz, vagy

b) központi közigazgatási szervnél az európai uniós tagsággal összefüggő kormányzati vagy tárcakoordinációs feladatok lát el és

c) az adott elnökségi feladat ellátásához szükséges magas szintű ágazati-szakmai és európai uniós, illetve elnökségi ismeretekkel, illetve

d) legalább B2 szintű uniós szakismerettel bővített angol – és amennyiben az adott elnökségi feladat ellátásához szükséges legalább B1 szintű francia-nyelvtudással rendelkezik, és

d) az elnökségi feladatok ellátására kész, képes és alkalmas.

(2) Az (1) bekezdés a) pontja hatálya alá tartozó tisztviselők listáját a külügyminiszter – a központi közigazgatási szervek vezetőinek bejelentése alapján – állítja össze.

(3) Az elnökségi stábba az (1) bekezdésnek megfelelően jelölt tisztviselő idegennyelv-tudását és az elnökségi feladatok ellátásához szükséges készségeit és képességeit – az 5. §-nak megfelelően – fejlesztési központban felmérés keretében ellenőrzik.

(4) A fejlesztési központ felmérésének eredményét figyelembe véve – az adott EU-elnökségi feladathoz igazítottan – határozzák meg az (1)–(2) bekezdéseknek megfelelően kiválasztott elnökségi stáb-tag egyéni fejlesztési tervét.

3. §

(1) Amennyiben a központi közigazgatási szerv vezetője a feladat- és hatáskörébe tartozó adott elnökségi feladatra a 2. § (1)–(3) bekezdéseinek megfelelően nem tudott az elnökségi stábba tisztviselőt jelölni, úgy jelölheti azt a tisztviselőt, aki

a) az adott elnökségi feladat ellátásához szükséges magas szintű ágazati-szakmai és európai uniós, illetve elnökségi ismeretekkel,

b) B2 szintű uniós szakismerettel bővített angol – és amennyiben az adott EU-elnökségi feladat ellátásához szükséges legalább B1 szintű francia-nyelvtudással rendelkezik és

c) az elnökségi feladatok ellátására kész, képes és alkalmas.

(2) Az elnökségi stábba az (1) bekezdésnek megfelelően jelölt tisztviselő ágazati-szakmai ismereteit, európai uniós, illetve elnökségi ismereteit, idegennyelv-tudását és az elnökségi feladatok ellátásához szükséges készségeit és képességeit – az 5. §-nak megfelelően – kiválasztási központban mérik fel.

(3) A kiválasztási központ felmérésének eredményét figyelembe véve – az adott EU-elnökségi feladathoz igazítottan – határozzák meg az (1)–(2) bekezdéseknek meg-

felelően kiválasztott elnökségi stáb-tag egyéni fejlesztési tervét.

4. §

(1) Amennyiben a központi közigazgatási szerv vezetője a központi közigazgatási szerv feladat- és hatáskörébe tartozó adott elnökségi feladatra a 2. § (1)–(3) bekezdéseinek és a 3. § (1)–(2) bekezdéseinek megfelelően nem tudott az elnökségi stábba tisztviselőt jelölni, úgy az adott elnökségi feladat ellátására nyilvános pályázatot kell kiírni.

(2) A pályázati felhívás közzétételéről a Miniszterelnöki Hivatal vezető miniszter a külügyminiszterrel és az adott elnökségi feladatért felelős központi közigazgatási szerv vezetőjével együttműködve gondoskodik.

(3) A pályázónak – az adott elnökségi feladatnak megfelelően – rendelkeznie kell:

a) közzszolgálati, katonai szolgálati vagy hivatásos szolgálati jogviszony betöltésének a vonatkozó jogszabályokban meghatározott feltételeivel,

b) az adott elnökségi feladat ellátásához szükséges felsőfokú, szakirányú végzettséggel,

c) legalább C1 szintű uniós szakismerettel bővített angol – és amennyiben az adott elnökségi feladat ellátásához szükséges legalább B1 szintű francia-nyelvtudással.

(4) A (3) bekezdésben meghatározottak mellett a pályázati felhívásnak tartalmaznia kell a Ktv. 10. § (9) bekezdésében foglaltakat.

(5) A pályázók felmérése és a pályázatok elbírálása az 5. §-ban meghatározott eljárás szerint történik.

(6) A kiválasztási központ felmérésének eredményét figyelembe véve – az adott elnökségi feladathoz igazítva – határozzák meg a kiválasztott elnökségi stáb-tag egyéni fejlesztési tervét.

A FEJLESZTÉSI KÖZPONT ÉS A KIVÁLASZTÁSI KÖZPONT

5. §

(1) Az e rendeletben meghatározott kiválasztási eljárásban a jelölt, illetve a pályázó meglévő szaktudását, képességeit és készségeit fejlesztési központ vagy kiválasztási központ keretében kell felmérni.

(2) A fejlesztési központ olyan eljárás, amelynek célja a jelölt meglévő tudásának, képességeinek és készségeinek felmérése, fejlesztési területeinek meghatározása és egyéni fejlesztési tervének kialakítása. A fejlesztési központ során a jelölt idegennyelv-tudását (angol és francia) és az

elnökségi feladatok ellátásához szükséges képességeinek és készségeinek felmérését végzik.

(3) A kiválasztási központ olyan eljárás, amelynek célja a jelölt meglévő tudásának, képességeinek és készségeinek a felmérése, továbbá a jelöltek rangsorolása, kiválasztása, majd ezt követően egyéni fejlesztési tervének kialakítása. A kiválasztási központ során a jelölt idegennyelv-tudását (angol és francia), az elnökségi feladatok ellátásához szükséges képességeinek és készségeinek, az ágazati szakmai ismereteinek és az európai uniós/elnökségi tudásának felmérését végzik.

(4) A kiválasztási eljárás koordinációját, különösen a fejlesztési központtal és a kiválasztási központtal összefüggő koordinációs feladatokat a Miniszterelnöki Hivatal vezető miniszter a külügyminiszterrel és az adott elnökségi feladatot ellátó központi közigazgatási szerv vezetőjével együttműködve látja el.

(5) A fejlesztési központ keretében a Miniszterelnöki Hivatal vezető miniszter felelős az adott elnökségi feladat ellátásához szükséges idegennyelv-ismeret és készségek, képességek felméréseért. Ehhez külső közreműködőt igénybe vehet.

(6) A kiválasztási központ keretében – a Miniszterelnöki Hivatal koordinációja mellett –

a) az adott elnökségi feladatot ellátó központi közigazgatási szerv vezetője felelős a szükséges ágazati szakmai ismeretek,

b) a külügyminiszter felelős az adott elnökségi feladat ellátásához szükséges európai uniós, illetve elnökségi ismeretek felméréseért, valamint

c) a Miniszterelnöki Hivatal vezető miniszter felelős az adott elnökségi feladat ellátásához szükséges idegennyelv-ismeret és készségek, képességek felméréseért. Ehhez külső közreműködőt igénybe vehetnek.

(7) A 3. § (2) bekezdésének, valamint a 4. § (5) bekezdésének alkalmazásában a kiválasztási központ keretében elért eredmények értékelését a Miniszterelnöki Hivatal vezető miniszter, az adott elnökségi feladatért felelős központi közigazgatási szerv vezetője és a külügyminiszter által kijelölt személyek részvételével működő előkészítő bizottság végzi. Amennyiben az előkészítő bizottságban a feladat elvégzésére legalkalmasabb pályázóról nincs egyetértés, az előkészítő bizottság előterjesztésére az adott elnökségi feladatért felelős központi közigazgatási szerv vezetője dönt.

(8) A pályázatok értékelése során előnyt jelent

a) az angol és francia nyelvismeret mellett az Európai Unió további hivatalos nyelveinek államilag elismert nyelvvizsgával igazolt ismerete,

b) a Korm. határozatban szabályozott feladatok ellátásában szerzett közigazgatási gyakorlat,

c) az Európai Unió intézményeinél szerzett gyakoronki- vagy munkatapasztalat,

d) Magyarország európai uniós tagságával összefüggő munkakörben szerzett tapasztalat.

(9) A kiválasztási eljárás során kiválasztott közszolgálati, katonai szolgálati vagy hivatásos szolgálati jogviszonnyal nem rendelkező pályázóval az adott elnökségi feladatot ellátó közigazgatási szerv az adott elnökségi feladat ellátására határozott idejű közszolgálati, katonai szolgálati vagy hivatásos szolgálati jogviszonyt létesít.

(10) A kiválasztási eljárás során kiválasztott közszolgálati, katonai szolgálati vagy hivatásos szolgálati jogviszonnyal rendelkező pályázót az adott elnökségi feladatot ellátó központi közigazgatási szervhez határozott időre át helyezik, kirendelik, vagy vezénylik.

KÉPZÉS

6. §

(1) Az elnökségi stáb tagjai az elnökségi feladatok sikeres és eredményes lebonyolítása érdekében – a kiválasztási eljárásban elért eredményeik alapján, személyre meghatározott fejlesztés (képzési) terv szerint – az adott elnökségi feladathoz igazodó képzésen (a továbbiakban: EU-elnökségi képzés) vesznek részt. A tisztviselő a képzés megkezdésekor nyilatkozatban vállalja, hogy a részére meghatározott képzési kötelezettségnek az elmulasztása esetén a rendelkezésben meghatározottak szerint a képzés költségét megtéríti.

(2) Az EU-elnökségi képzési program összeállításáról, ütemezéséről és lebonyolításáról a Miniszterelnöki Hivatal vezető miniszter és a külügyminiszter együttesen gondoskodik. Az EU-elnökségi képzési program összeállításakor az Európai Unió soros elnökségének feladatait és annak ellátásához szükséges uniós követelményeket kell figyelembe venni.

(3) Az EU-elnökségi képzési program keretében az ágazati szakmai képzésről az adott elnökségi feladatért felelős központi közigazgatási szerv vezetője gondoskodik.

(4) Az idegennyelvi-képzésért és az elnökségi feladatok ellátásához szükséges készségek, képességek fejlesztésével összefüggő képzésért a Miniszterelnöki Hivatal vezető miniszter, az európai uniós elnökségi képzésért a külügyminiszter felelős.

(5) Az EU-elnökségi képzés költségeit a tisztviselő köteles visszatéríteni, ha

a) neki felróható okból az elnökségi képzést elmulasztja, vagy a képzés során előírt követelményeket nem teljesíti, vagy

b) neki felróható okból a felkészülés vagy az elnökség alatt az EU-elnökségi feladatait nem teljesíti és ezáltal az elnökségi stáb-tagságát az EU-elnökségi képzés, az elnökségi felkészülés vagy az elnökség alatt a közigazgatási szerv vezetője megszünteti, vagy

c) közszolgálati, katonai szolgálati, hivatásos szolgálati jogviszonyáról az EU-elnökségi képzés, az elnökségi felkészülés vagy az elnökség alatt lemond, vagy

d) hivatalvesztés fegyelmi büntetéssel közszolgálati jogviszonya az EU-elnökségi képzés, az elnökségi felkészülés vagy az elnökség alatt megszűnik, vagy

e) neki felróható okból közszolgálati, katonai szolgálati vagy hivatásos szolgálati jogviszonya alól az EU-elnökségi képzés, az elnökségi felkészülés vagy az elnökség alatt felmentik.

(6) A központi közigazgatási szerv vezetője – a Miniszterelnöki Hivatal vezető miniszter egyetértésével – az (5) bekezdésben meghatározott visszafizetési kötelezettséget a tisztviselő írásban előterjesztett kérelmére méltányosságból mérsékelheti vagy elengedheti.

(7) A tisztviselőnek az elnökségi képzés és az ezzel összefüggő beszámolási vagy vizsgakötelezettség teljesítése miatt kieső munkaidőre járó illetményét a központi közigazgatási szerv köteles megtéríteni. Az EU-elnökségi képzés miatt igazolt távollét munkában töltött időnek minősül.

(8) Ha a tisztviselő az EU-elnökségi képzést a munkáltatónak felróható okból mulasztja el, illetve nem teljesíti, akkor az EU-elnökségi képzés költségeit a munkáltató köteles megtéríteni.

(9) Az elnökségi feladatot ellátó ügykezelők és a dossziéfelelősök a központi közigazgatási szerv vezetőjének javaslatára a részükre meghatározott EU-elnökségi képzésben részt vesznek. Ebben az esetben rájuk e § rendelkezéseit megfelelően alkalmazni kell.

AZ ELNÖKSÉGI STÁB ANYAGI ELISMERÉSE

Az EU-elnökségi pótlék

7. §

(1) E rendelet alapján az elnökségi stáb-tagnak, az ügykezelőnek és a dossziéfelelősnek többletmunkája, képzési többletterhe elismeréseként félévente egy összegben kifizetésre kerülő EU-elnökségi pótlék adható.

(2) Az EU-elnökségi pótlék mértéke és esedékessége igazodik az elnökségi stáb-tag, az ügykezelő és a dossziéfelelős elnökségi feladataihoz.

(3) Az EU-elnökségi pótlék mértéke a tisztviselő kifizetés esedékességét megelőző, hat havi illetményének százaléklékában meghatározott összege az alábbiak szerint:

a) az Európai Unió Tanácsát előkészítő szervek (tanácsi munkacsoportok, bizottságok) elnöki feladatait ellátó tisztviselő, valamint az EU-elnökség központi és tárcakoordinációs feladatait ellátó vezető tisztviselő esetében

aa) 2009. januárjában, 2009. júliusában és 2010. januárjában a hat havi illetmény 30%-a,

ab) 2010. júliusában és 2011. januárjában a hat havi illetmény 40%-a,

ac) 2011. júliusában a hat havi illetmény 50%-a,

ad) 2011. decemberében a hat havi illetmény 25%-a;

b) az Európai Unió Tanácsát előkészítő szervek (tanácsi munkacsoportok, bizottságok) elnökségi feladataiban részt vevő tisztviselő (a helyettesek és a magyar nemzeti álláspontot képviselők), valamint az EU-elnökség központi és tárcakoordinációs feladatait ellátó tisztviselő esetében

ba) 2009. januárjában, 2009. júliusában és 2010. januárjában a hat havi illetmény 25%-a,

bb) 2010. júliusában és 2011. januárjában a hat havi illetmény 30%-a,

bc) 2011. júliusában a hat havi illetmény 40%-a,

bd) 2011. decemberében a hat havi illetmény 25%-a;

c) az EU-elnökségi feladatot ellátó ügykezelők esetében legfeljebb

ca) 2010. júliusában és 2011. januárjában a hat havi illetmény 20%-a,

cb) 2011. júliusában a hat havi illetmény 30%-a,

cc) 2011. decemberében a hat havi illetmény 10%-a;

d) a dossziéfelelősök esetében legfeljebb

da) 2010. júliusában és 2011. januárjában a hat havi illetmény 25%-a,

db) 2011. júliusában a hat havi illetmény 35%-a,

dc) 2011. decemberében a hat havi illetmény 15%-a.

(4) Az ügykezelők és dossziéfelelősök EU-elnökségi pótlékának pontos összegét az elnökségi többletfeladatokhoz igazítottan a központi közigazgatási szerv vezetője alapítja meg.

8. §

Az EU-elnökségi pótlék annak a tisztviselőnek adható, aki

a) az EU-elnökségi képzési feladatait megfelelően teljesíti, az előírt vizsgakötelezettségnek eleget tesz,

b) az elnökségi feladatait teljesíti és – köztisztviselőként esetében – egyéni teljesítményértékelése legalább elvart,

c) az EU-elnökségi pótlék kifizetésének esedékességkor közszolgálati, katonai szolgálati, vagy hivatásos szolgálati jogviszonya fennáll, illetve akinek az esetében az 6. § (5) bekezdésében foglaltak nem állnak fenn.

AZ EU-ELNÖKSÉGI JUTALOM

9. §

(1) Az elnökségi stáb-tagnak, az elnökségi feladatot ellátó ügykezelőnek és a dossziéfelelősnek a sikeres EU-elnökség lezárását követően EU-elnökségi jutalom adható.

(2) Az EU-elnökségi jutalom mértéke igazodik az elnökségi stáb-tag, az elnökségi feladatot ellátó ügykezelő és a dossziéfelelős elnökségi feladataihoz. Az EU-elnökségi jutalom mértéke legfeljebb:

a) az Európai Unió Tanácsát előkészítő szervek (tanácsi munkacsoportok, bizottságok) elnöki feladatait ellátó tisztviselő, valamint az EU-elnökség központi és tárca koordinációs feladatait ellátó vezető tisztviselő esetében 6 havi illetmény,

b) az Európai Unió Tanácsát előkészítő szervek (tanácsi munkacsoportok, bizottságok) elnökségi feladataiban részt vevő tisztviselő (a helyettesek és a magyar nemzeti álláspontot képviselők), valamint az EU-elnökség központi és tárcakoordinációs feladatait ellátó tisztviselő esetében 4 havi illetmény,

c) az elnökségi feladatot ellátó ügykezelők esetében 2 havi illetmény,

d) a dossziéfelelősök esetében 3 havi illetmény.

(3) Az EU-elnökségi jutalom pontos összegéről a központi közigazgatási szerv vezetője az elnökségi feladatokkal járó többletmunkavégzés és elvégzett munka minősége, a tisztviselő teljesítménye alapján dönt.

10. §

Az EU-elnökségi feladatokban résztvevő elnökségi stáb-tagok, az elnökségi feladatot ellátó ügykezelők és dossziéfelelősök e rendeletben meghatározott anyagi elismerésére fordítható keretösszeget az éves költségvetési törvény tervezése során figyelembe kell venni.

HATÁLYBALÉPÉS

11. §

(1) Ez a rendelet 2008. január 1-jén lép hatályba.

(2) A rendelet 7. §-ának (3) bekezdése 2011. december 31-én a hatályát veszti.

Gyurcsány Ferenc s. k.,
miniszterelnök

A Kormány 375/2007. (XII. 23.) Korm. rendelete

a kisebbségi önkormányzatoknak a központi költségvetésből nyújtott feladatarányos támogatások feltételrendszeréről és elszámolásának rendjéről

A Kormány az Alkotmány 35. §-a (1) bekezdésének *b)* pontjában meghatározott feladatkörében eljárva, a nemzeti és etnikai kisebbségek jogairól szóló 1993. évi LXXVII. törvény (a továbbiakban: Nek. tv.) 64. §-a (5) bekezdésének *b)* pontjában foglalt felhatalmazás alapján a következőket rendeli el:

Általános rendelkezések

1. §

(1) A rendelet hatálya a községben, a városban és a főváros kerületeiben (a továbbiakban: települési), továbbá a megyében és a fővárosban (a továbbiakban: területi) működő kisebbségi önkormányzatok feladatarányos támogatására terjed ki. Az országos kisebbségi önkormányzatok feladatarányos támogatásáról külön törvény rendelkezik.

(2) A rendelet alkalmazásában

a) feladatarányos támogatás: a települési és a területi kisebbségi önkormányzatok általános működési és feladatalapú, illetve kiegészítő támogatása;

b) általános működési támogatás: a települési és a területi kisebbségi önkormányzatokat a megalakulásukat követő hónap 1-jétől a rendelet szerint megillető, az önkormányzati működéssel közvetlenül összefüggő – a Nek. tv. 27. §-ának (1)–(2) bekezdése szerint a helyi önkormányzat által biztosított feltételeken kívüli – feltételek biztosítására, az ellátott tevékenységhez kapcsolódó költségek fedezésére szolgáló támogatás (ilyen költségek különösen a rezsi típusú és a munkabér típusú költségek, a költségtérítés, a tiszteletdíj);

c) feladatalapú támogatás: a települési és a területi kisebbségi önkormányzatoknak – ellátott feladataik arányában – a rendelet szerint nyújtható támogatás;

d) kiegészítő támogatás: a tárgyévben fel nem használt és visszautalt támogatásokból a rendeletben meghatározott módon képződő és megállapított támogatás;

e) határidő, határnap: a rendelet szerinti határidők naptári napokban értendők, amennyiben a rendelet szerinti valamely határnap nem munkanapra esik, úgy a határnap az ezt követő első munkanap.

(3) A helyi önkormányzat jegyzője (főjegyzője), mint a kisebbségi önkormányzat gazdálkodását végrehajtó szerv a kisebbségi önkormányzat által kitöltött igénylés nyomtatványt annak kézhezvételét követő 3 napon belül köteles

továbbítani a Magyar Államkincstár (a továbbiakban: MÁK) illetékes regionális igazgatóságára (a továbbiakban: Igazgatóság).

(4) A települési és a területi kisebbségi önkormányzatok számára a mindenkori költségvetési törvényben megállapított – a települési és a területi kisebbségi önkormányzatok általános működési és feladatalapú támogatására együttesen fordítható – feladatarányos támogatás felosztási aránya: hetvenöt százalék általános működési támogatás, huszonöt százalék feladatalapú támogatás. Az egy területi kisebbségi önkormányzatra jutó feladatarányos támogatás összege – kizárólag az együttes támogatás felosztásának számításánál – az egy települési kisebbségi önkormányzatra jutó feladatarányos támogatás 1,563 szorosa.

(5) Feladatalapú támogatásban csak az a települési, illetve területi kisebbségi önkormányzat részesülhet, amely a tárgyévben általános működési támogatásban részesült.

(6) Ha a települési és a területi kisebbségi önkormányzat év közben megszűnik, a megszűnést követő hónap 1-jétől nem illeti meg sem az általános működési, sem a feladatalapú támogatás időarányos része.

(7) A települési és a területi kisebbségi önkormányzat gazdálkodásának végrehajtó szerve – területi kisebbségi önkormányzat esetén az időközi választás eredménytelenségét követően – a kisebbségi önkormányzatot meg nem illető időarányos támogatási előirányzatról való lemondásról – az Igazgatóságon keresztül – értesíti a Miniszterelnöki Hivatalt (a továbbiakban: MeH), valamint az Önkormányzati és Területfejlesztési Minisztériumot (a továbbiakban: ÖTM), továbbá intézkedik – az Igazgatóságon keresztül – az ennek megfelelő összeg visszafizetéséről a MÁK-hoz.

Általános működési támogatás

2. §

(1) Általános működési támogatásra a közigazgatási hivatalok által – az illetékességi területükön működő települési és területi kisebbségi önkormányzatokról – készített, és a MeH-nek megküldött értesítésben szereplő települési és területi kisebbségi önkormányzat jogosult.

(2) A települési és területi szinteken belül az adott szinthez tartozó valamennyi kisebbségi önkormányzat azonos összegű általános működési támogatásban részesül.

(3) Az általános működési támogatás éves összegét a Miniszterelnöki Hivatal vezető miniszter minden év január 31-éig közleményként a Magyar Közlönyben közzéteszi.

(4) Az általános működési támogatás MÁK részére történő átutalásáról a MeH az ÖTM útján évi két alkalommal – január 31-éig, illetve július 31-éig – intézkedik.

(5) A támogatás folyósítása a MeH (4) bekezdés szerinti intézkedését követően két egyenlő részletben történik: az első részlet február 15-éig, a második részlet augusztus 15-éig.

Feladatalapú támogatás

3. §

(1) A feladatalapú támogatás a kisebbségi közügyeknek a települési és a területi kisebbségi önkormányzatok által történő ellátását szolgálja.

(2) Feladatalapú támogatást a települési, területi kisebbségi önkormányzat az e rendelet 2. számú melléklete szerinti igénylés nyomtatványon igényelhet.

(3) A települési és a területi kisebbségi önkormányzatok a vállalt kisebbségi közügyekkel arányosan, eltérő összegű feladatalapú támogatásban részesülhetnek.

(4) A támogatás folyósításáról, az igénylésről hozott döntést követően a MeH intézkedik – az ÖTM útján – a MÁK felé. A támogatás folyósítása két egyenlő részletben történik: az első részlet május 15-éig, a második részlet augusztus 15-éig.

A feladatalapú támogatásra vonatkozó eljárási szabályok

4. §

(1) Az igénylés nyomtatványt két eredeti példányban, a tárgyévet megelőző év december 1. napjáig beérkezően – a MeH-nek címzetten – az Igazgatósághoz kell benyújtani.

(2) Az igénylés nyomtatvány kötelezően tartalmazza a települési, területi kisebbségi önkormányzat adatait (elnevezését, székhelyét, képviselétét ellátó személy [elnök] nevét), a képviselt kisebbség megjelölését, a kisebbségi önkormányzat hatályos szervezeti és működési szabályzatának elfogadásáról szóló képviselő-testületi határozat számát, az e rendelet 1. számú mellékletében meghatározott szempontrendszer szerinti, a kisebbségi önkormányzat által ellátott feladatokat és az ezek ellátásáról szóló képviselő-testületi határozatok számát, továbbá a települési, területi kisebbségi önkormányzat elnökének és a helyi önkormányzat jegyzőjének (főjegyzőjének) aláírását.

(3) Az igénylés kötelező melléklete az igénylés benyújtását megelőző év költségvetési beszámolóját elfogadó határozat (a 2008. évben benyújtott kérelem esetén a 2006. évi beszámolót elfogadó határozat), valamint az igénylés benyújtásának évében elfogadott költségvetési határozat (a 2008. évben benyújtott kérelem esetén a 2007. évi költ-

ségvetési határozat), valamint a kisebbségi önkormányzat által az igénylésben feltüntetett kisebbségi közügyek ellátását meghatározó kisebbségi önkormányzati határozat kivonatát.

(4) Az Igazgatóság az államháztartásról szóló 1992. évi XXXVIII. törvény (a továbbiakban: Áht.) 64/B. §-ának (3) bekezdése alapján megvizsgálja, hogy a kisebbségi önkormányzat közölt-e, illetőleg csatolt-e valamennyi előírt adatot, dokumentumot.

(5) Hiányosan beküldött igénylés, illetve az (1)–(3) bekezdésben foglaltak nem, vagy hiányos teljesítése esetén az Igazgatóság a beérkezést követő 5 napon belül, 15 napos határidő kitérésével egy alkalommal hiánypótlásra szólítja fel a kisebbségi önkormányzatot.

(6) A hiánypótlásról szóló felhívásban az Igazgatóság felhívja a figyelmet arra, hogy amennyiben a kisebbségi önkormányzat a hiánypótlási felhívásban foglaltaknak határidőben nem tesz eleget, vagy nem megfelelően teljesíti azt, az Igazgatóság az igénylést nem továbbítja a MeH-nek és erről a kisebbségi önkormányzatot értesíti.

(7) Az igényléseket – a (6) bekezdés szerinti kivétellel – az Igazgatóság minden év január 31-ig továbbítja a MeH-hez.

*A feladatalapú támogatási igénylések
elbírálásának rendje*

5. §

(1) A feladatalapú és kiegészítő támogatásokról, azok kisebbségi önkormányzatonkénti mértékéről és összegéről öt tagból álló Kisebbségi Költségvetési Bizottság (a továbbiakban: Bizottság) dönt. A Bizottság döntéseit a Miniszterelnöki Hivatalt vezető miniszter (e szakaszban: miniszter) hagyja jóvá.

(2) A Bizottság elnökét és egy tagját a miniszter, egy-egy további tagját az oktatási és kulturális miniszter, az önkormányzati és területfejlesztési miniszter, valamint a pénzügyminiszter jelöli ki a MeH-nek, illetve a minisztériumoknak a kisebbségpolitika területén megfelelő szakértelemmel, a döntések meghozatalához szükséges ismeretekkel rendelkező köztisztviselők közül.

(3) A Bizottság tagjának megbízatása határozatlan időre szól, visszahívásáról az öt jelölő miniszter határoz. A Bizottság tagjainak jogai és kötelezettségei azonosak.

(4) A Bizottság határozatképes, ha legalább két tag és az elnök (vagy az ügyrend szerinti helyettese) jelen van. A Bizottság döntéseit egyszerű szótöbbséggel hozza meg. A Bizottság alakuló ülését a rendelet kihirdetését követő 30 napon belül a miniszter hívja össze. A Bizottság e rendelet keretei között maga határozza meg működési rendjét (ügyrend), melyet a miniszter hagy jóvá.

(5) A Bizottságnak az igényléseket elbíráló ülésére tanácskozási joggal meg kell hívni az adott kisebbség országos önkormányzatának közgyűlése által kijelölt 1–1 országos kisebbségi önkormányzati képviselőt.

(6) A Bizottság titkársági feladatait a MeH illetékes szervezeti egysége látja el.

(7) A Bizottság a feladatalapú támogatásokról kisebbségi önkormányzati szintenként minden év április 15-éig dönt.

(8) A Bizottság a döntése során vizsgálja, hogy a kisebbségi önkormányzat megfelel-e az 1. § (5) bekezdésének, valamint a kérelem összhangban van-e a 3. § (1) bekezdésével.

(9) A Bizottság a támogatás mértékét – kisebbségi önkormányzati szintenként – a jelen a rendelet 1. számú mellékletében szereplő szempontrendszer alapján, összegszerűen állapítja meg.

(10) A Bizottság a döntéseit a miniszternek megküldi, aki azokról öt napon belül állást foglal. A miniszter a Bizottság határozatát, döntését – ha az valamely jogszabályi rendelkezéssel ellentétes – a felterjesztést követő öt napon belül új eljárás lefolytatása céljából visszaküldi a Bizottságnak. A Bizottság az új eljárást 5 napon belül lefolytatja.

(11) A Bizottság a döntéseit – a döntésnek a miniszter által történő jóváhagyását követő 5 napon belül – a MeH honlapján közzé teszi.

A kiegészítő támogatásra vonatkozó szabályok

6. §

(1) A tárgyévben az 1. § (6) bekezdése szerinti fel nem használt és visszautalt feladatarányos támogatás – a feladatalapú támogatásokra – a tárgyévben kerül felosztásra a feladatalapú támogatásban részesült kisebbségi önkormányzatok között, a (2) bekezdés szerint.

(2) A kiegészítő támogatás összegét a Bizottság a feladatalapú támogatásra vonatkozó döntése során megállapított pontszámok, valamint a fel nem használt és visszautalt támogatások együttes összege alapján állapítja meg, minden év november 15-éig.

(3) A kiegészítő támogatásokról hozott döntés alapján folyósítandó támogatás MÁK-nak történő átutalásáról a MeH – az ÖTM útján – minden év december 1-jéig intézkedik.

(4) A MÁK a kisebbségi önkormányzat által visszafizetett támogatási összegéről a visszafizetést követő hónap 25-éig tájékoztatja az ÖTM-et és a MeH-et.

Vegyes rendelkezések

7. §

A feladatarányos támogatást a települési és területi kisebbségi önkormányzat a területileg illetékes helyi önkormányzat útján veszi igénybe, amely azt a számlájára történő beérkezést követő 8 napon belül köteles átutalni a települési, illetve területi kisebbségi önkormányzat részére.

8. §

(1) A jogosulatlanul igénybe vett támogatási összeg után a települési, illetve területi kisebbségi önkormányzatot az Áht. 64/B. §-ának (1) és (2) bekezdése szerinti visszafizetési és kamatfizetési kötelezettség terheli.

(2) Az e rendelet szerinti támogatással kapcsolatos elszámolás, ellenőrzés rendjére az államháztartás szervezeti elszámolási és ellenőrzési rendjére vonatkozó jogszabályok alkalmazandóak.

(3) Az e rendeletben nem szabályozott kérdésekben az államháztartásból származó támogatások igénylésére, felhasználására vonatkozó rendelkezések megfelelően alkalmazandóak.

Záró rendelkezések

9. §

(1) Ez a rendelet 2008. január 1-jén lép hatályba.

(2) E rendelet 4. §-ának (1) és (7) bekezdését a 2008. évben a következő eltérésekkel kell alkalmazni:

a) az igénylést két eredeti példányban 2008. február 1-jéig kell benyújtani az Igazgatósághoz;

b) az igényléseket az Igazgatóság 2008. február 20-áig továbbítja a MeH-hez.

Gyurcsány Ferenc s. k.,
miniszterelnök

1. számú melléklet a 375/2007. (XII. 23.) Korm rendelethez

**A feladatalapú támogatás elbírálásának
szempontrendszere**

<u>1. A kisebbségi érdekképviseléssel összefüggő feladatok</u>	
1.1. Kisebbségi közösséget megillető jogosultságok érvényesítésével, érdekképviseléssel, érdekvédelemmel kapcsolatos tevékenység:	
a) a kisebbségi közügyekkel összefüggő, más szerv által lefolytatandó eljárások,	
b) a helyi önkormányzat döntéshozatali eljárásában való részvétel,	
c) a helyi önkormányzattól feladat- és hatáskör átadás-átvétel kezdeményezése:	
1-3 képviselő-testületi kezdeményezés, döntés: 7 pont	
4 és több képviselő-testületi kezdeményezés, döntés: 15 pont	
<i>maximális pontszám: 15 pont</i>	
1.2. A kisebbségi közösség által beszélt nyelv használatával kapcsolatos kezdeményezések, közigazgatási nyelvhasználattal kapcsolatos igények előterjesztése:	
1-2 képviselő-testületi kezdeményezés, döntés: 7 pont	
3 és több képviselő-testületi kezdeményezés, döntés: 10 pont	
<i>maximális pontszám: 10 pont</i>	
1.3. Kistérségi, regionális együttműködési formák támogatása, létrehozásuk kezdeményezése:	
Legalább 1 képviselő-testületi kezdeményezés, döntés: 5 pont	
<i>maximális pontszám: 5 pont</i>	
Elérhető összes pontszám: 30 pont	
<u>2. A kisebbségek kulturális autonómiájával (kulturális, közművelődési, oktatási feladatok, hagyományápolás, közgyűjtemény, média) összefüggő intézményalapítói, intézményfenntartói, támogatói, szervezési feladatok ellátása</u>	
2.1. Kisebbségi kulturális, közművelődési, oktatási intézménnyel, közgyűjteménnyel, kisebbségi írótt (újság, folyóirat, kiadvány és elektronikus sajtóval, kiadásával kapcsolatos alapítói (társ-alapítói), fenntartói (részfenntartói) feladatok ellátása, szervezeti és finanszírozási döntések meghozatala:	
Legalább 1 képviselő-testületi kezdeményezés, döntés: 10 pont	
<i>maximális pontszám: 10 pont</i>	
2.2. Kisebbségi nevelést, oktatást kiegészítő, a kisebbségi közösség jobb megismerését szolgáló (népismereti, néprajzi) tanfolyamok, kurzusok, tanórák szervezési, bonyolítási, finanszírozási feladatainak ellátása, ösztöndíjak alapítása (adományozása):	
Legalább 1 képviselő-testületi kezdeményezés, döntés: 15 pont	
<i>maximális pontszám: 15 pont</i>	

A 2.1. és 2.2. pont alá nem sorolható, kisebbségi kulturális, közművelődési, oktatási intézménnyel, közgyűjteménnyel, kisebbségi írott és elektronikus sajtóval, újság, folyóirat, kiadvány kiadásával, a kisebbségi közösségnek az adott településhez, megyéhez, régióhoz kötődő történelmi múltjával, kulturális örökségének ápolásával kapcsolatos szervezési, közreműködői feladatok ellátása, hagyományos ünnepek, kisebbségi rendezvények szervezése:	
1-3 képviselő-testületi kezdeményezés, döntés: 10 pont	
4 és több képviselő-testületi kezdeményezés, döntés: 20 pont	
	<i>maximális pontszám: 20 pont</i>
Elérhető összes pontszám: 45 pont	
3. A kisebbségi léttel összefüggő egyéb feladatok	
3.1. A kisebbségi önkormányzat kisebbségi civil szervezetekkel való együttműködése:	
1-2 képviselő-testületi kezdeményezés, döntés: 3 pont	
3 és több képviselő-testületi kezdeményezés, döntés: 5 pont	
	<i>maximális pontszám: 5 pont</i>
3.2. Egyházi közösség, anyanyelvű hitélet megszervezésében való közreműködés, támogatás:	
1-2 képviselő-testületi kezdeményezés, döntés: 3 pont	
3 és több képviselő-testületi kezdeményezés, döntés: 5 pont	
	<i>maximális pontszám: 5 pont</i>
3.3. Esélyegyenlőség megteremtését elősegítő tevékenység:	
1-3 képviselő-testületi kezdeményezés, döntés: 8 pont	
4 és több képviselő-testületi kezdeményezés, döntés: 15 pont	
	<i>maximális pontszám: 15 pont</i>
Elérhető összes pontszám: 25 pont	
Az elbírálás során elérhető maximális pontszám: 100 pont	

Egy pont értékének kiszámítási módja:

A rendelkezésre álló pénzösszeg osztva a valamennyi pályázó részére kiosztott pontok összességével adja meg egy pontszám tárgyévi, forintban kifejezett értékét.

Az elnyert összeg:

A fenti módon kiszámított egységnyi összeg szorozva a pályázónak megítélt pontok számával.

2. számú melléklet a 375/2007. (XII. 23.) Korm rendelethez

IGÉNYLÉS

A települési kisebbségi önkormányzatoknak a központi költségvetésből nyújtott feladatalapú támogatásához

Kitöltés előtt kérjük, figyelmesen olvassa el a részletes kitöltési útmutatót!

I.

1. Képviselet kisebbség (az érintett kisebbség nevének megjelölése)

<input checked="" type="checkbox"/> bolgár	<input checked="" type="checkbox"/> cigány	<input checked="" type="checkbox"/> görög
<input checked="" type="checkbox"/> horvát	<input checked="" type="checkbox"/> lengyel	<input checked="" type="checkbox"/> német
<input checked="" type="checkbox"/> örmény	<input checked="" type="checkbox"/> román	<input checked="" type="checkbox"/> ruszin
<input checked="" type="checkbox"/> szerb	<input checked="" type="checkbox"/> szlovák	<input checked="" type="checkbox"/> szlovén
	<input checked="" type="checkbox"/> ukrán	

Főváros/Megye:

2. A kisebbségi önkormányzat adatai

Kisebbségi önkormányzat neve a kisebbség nyelvén:

.....

Kisebbségi önkormányzat neve magyar nyelven:

.....

Kisebbségi önkormányzat címe:

..... irányítószám település

..... út, utca, tér hsz. em. ajtó

Kisebbségi önkormányzat telefonszáma: 06- -.....

Kisebbségi önkormányzat faxszáma: 06--.....

Kisebbségi önkormányzat e-mail címe:@.....

További e-mail elérhetőség:

Kisebbségi önkormányzat elnökének neve

(NYOMTATOTT NAGYBETŰKKEL):

Kisebbségi önkormányzat elnökének telefonszáma (mobil is):.....

A kisebbségi önkormányzat hatályos szervezeti és működési szabályzata elfogadásáról szóló határozat száma:

II.

Kisebbségi közügyek

1. Kisebbségi közösséget megillető jogosultságok érvényesítésével, érdekképviseléssel, érdekvédelemmel kapcsolatos tevékenység

a) kisebbségi közügyekkel összefüggő, más szerv által lefolytatandó eljárások

.....
 Határozat/ok nyilvántartási száma:

b) a helyi önkormányzat döntéshozatali eljárásban való részvétel

.....
 Határozat/ok nyilvántartási száma:

c) a helyi önkormányzattól feladat- és hatáskör átadás-átvétel kezdeményezése

.....
 Határozat/ok nyilvántartási száma:

1.2 A kisebbségi közösség által beszélt nyelv használatával kapcsolatos kezdeményezések, közigazgatási nyelvhasználattal kapcsolatos igények előterjesztése

.....
 Határozat/ok nyilvántartási száma:

1.3 Kistérségi, regionális együttműködési formák támogatása, létrehozásuk kezdeményezése

.....
 Határozat/ok nyilvántartási száma:

2. A kisebbségek kulturális autonómiájával (kulturális, közművelődési, oktatási feladatok, hagyományápolás, közgyűjtemény, média) összefüggő intézményalapítói, intézményfenntartói, támogatói, szervezési feladatok

2.1. Kisebbségi kulturális, közművelődési, oktatási intézménnyel, közgyűjteménnyel, kisebbségi írott és elektronikus sajtóval, újság, folyóirat, kiadvány kiadásával kapcsolatos alapítói (társ-alapítói), fenntartói (részfenntartói) feladatok ellátása, szervezeti és finanszírozási döntések meghozatala

2.1.1. Közművelődési intézmény/ek fenntartása, támogatása**a) saját fenntartású**

Intézmény/ek megnevezése:

.....
.....
.....

Az alapításról/átvételtől (kezdeményezéséről) határozat/ok nyilvántartási száma

.....

**b) egyéb fenntartású: állami, helyi önkormányzati, alapítványi, országos kisebbségi
önkormányzati, közös, regionális, egyéb és pedig**
Intézmény/ek megnevezése, a támogatás módja:

.....
.....
.....

A támogatásról szóló határozat/ok nyilvántartási száma:

.....
.....

2.1.2. Közgyűjteményekkel kapcsolatos feladatok ellátása**a) saját fenntartású**

Intézmény/ek megnevezése:

.....
.....
.....

Az alapításról/átvételtől (kezdeményezéséről) határozat/ok nyilvántartási száma:

.....

**b) egyéb fenntartású: állami, helyi önkormányzati, alapítványi, országos kisebbségi
önkormányzati, közös, regionális, egyéb és pedig**

Intézmény/ek megnevezése, a támogatás módja:

.....
.....
.....

A támogatásról szóló határozat/ok nyilvántartási száma:

.....
.....

2.1.3. Települési kisebbségi óvodai nevelés, iskolai oktatás, kollégiumi ellátás (útmutató szerint)

a) a kisebbségi önkormányzat által működtetett intézmény

Intézmény típusa	Oktatás típusa	Intézmény (db)	Gyerek/tanuló összlétszám (fő)	A kisebbségi nevelésben, oktatásban résztvevők (fő)

Az alapításról/átvételről (kezdeményezéséről) határozat/ok nyilvántartási száma:

b) egyéb fenntartású: helyi önkormányzati, alapítványi, országos kisebbségi önkormányzati, közös, regionális, egyéb és pedig

Intézmény típusa	Oktatás típusa	Intézmény (db)	Gyerek/tanuló összlétszám (fő)	A kisebbségi nevelésben, oktatásban résztvevők (fő)

A támogatás módja:

.....

A támogatásról szóló határozat/ok nyilvántartási száma:

.....

2.1.4. Kisebbségi nyelvű írott (újság, folyóira, kiadvány) és elektronikus média

a) saját fenntartású

Média megnevezése:

.....

Az alapításról/átvételről (kezdeményezéséről) határozat/ok nyilvántartási száma

.....

b) egyéb fenntartású: állami, helyi önkormányzati, alapítványi, országos kisebbségi önkormányzati, közös, regionális, egyéb és pedig

Média megnevezése, a támogatás módja:

.....

A támogatásról szóló határozat/ok nyilvántartási száma:
.....
.....

2.2. Kisebbségi nevelést, oktatást *kiegészítő* gyermek és ifjúsági tevékenység, a kisebbségi közösség jobb megismerését szolgáló (népismereti, néprajzi, nyelvi) tanfolyamok, kurzusok, tanórák szervezési, bonyolítási, finanszírozási feladatok, ösztöndíjak adományozása

Korosztály (3-6 éves, 6-14 éves, 14 évnél idősebb):

Tevékenység rövid leírása, gyakorisága, résztvevők száma:

.....
.....
.....
.....
.....
.....

A támogatás módja:

.....
.....
.....
.....

Határozat/ok nyilvántartási száma:.....

2.3. A kisebbségi közösség adott településhez kötődő történelmi múltjának, helyi kulturális örökségének ápolásával kapcsolatos szervezési, közreműködő feladatok ellátása, helyi ünnepek, kisebbségi rendezvények szervezése (útmutató szerint)

.....
.....
.....
.....
.....
.....
.....
.....
.....
.....
.....

Határozat/ok nyilvántartási száma:

3. A kisebbségi léttel összefüggő egyéb feladatok
--

3.1 A kisebbségi önkormányzat kisebbségi civil szervezetekkel való együttműködése

Tevékenység, támogatás módja rövid leírása:

.....

Határozat/ok nyilvántartási száma:

3.2. Kisebbségi egyházi közösség, anyanyelvű hitélet megszervezésében való közreműködés, támogatás

Legfontosabbak megnevezése, gyakorisága:

.....

Határozat/ok nyilvántartási száma :

3.3. Esélyegyenlőség megteremtését elősegítő tevékenységben történő részvétel

Tevékenység rövid leírása:

.....

Határozat/ok nyilvántartási száma:.....

III.**Kötelezően csatolandó dokumentumok (kérjük jelölje)**

1. A kérelem benyújtását megelőző év költségvetési beszámolóját elfogadó határozat
2. A kérelem benyújtásának évében elfogadott költségvetési határozat
3. A kérelemben feltüntetett kisebbségi közügyek ellátását meghatározó kisebbségi önkormányzati határozatok kivonatát

....., 200 hó nap

P. H.

.....
 a kisebbségi önkormányzat elnökének
 aláírása

P. H.

.....
 jegyző aláírása

ÚTMUTATÓ

a települési kisebbségi önkormányzatoknak a központi költségvetésből nyújtott feladatalapú támogatás iránti IGÉNYLÉS benyújtásához

A települési kisebbségi önkormányzatok (kisebbségi önkormányzat) központi költségvetésből nyújtott feladatalapú támogatást az erre a célra rendszeresített kérelem nyomtatványon igényelhetik. A kérelem nyomtatványt írógéppel, számítógépes szövegszerkesztővel vagy nyomtatott betűkkel kell kitölteni.

Az a kisebbségi önkormányzat részesülhet feladatalapú támogatásban, amely a tárgyévben általános működési támogatásban részesült.

1. Kisebbségi közösséget megillető jogosultságok érvényesítésével, érdekképviseléssel, érdekvédelemmel kapcsolatos tevékenység

- a) A kisebbségekkel kapcsolatos feladatokat ellátó országos hatáskörű, illetve területi szintű állami szerveknél a kisebbségi oktatást, a kulturális és közösségi élet minőségét, esélyegyenlőséget befolyásoló intézkedések **kezdeményezése**.
- b) A helyi önkormányzat által hozott, kisebbséget érintő döntések rövid ismertetése/felsorolása, amelyeket a kisebbségi önkormányzat **véleményezett**, illetve amely kapcsán gyakorolta **egyetértési jogát** (kisebbségi intézmények vezetőinek kinevezése, kisebbséghez tartozók képzésére is kiterjedő helyi önkormányzati döntések, média, hagyományápolás és kultúra, valamint kollektív nyelvhasználat kérdéskörével összefüggő helyi önkormányzati határozatokat érintően, stb.). Kisebbségi oktatást, a kulturális és közösségi élet minőségét, esélyegyenlőséget befolyásoló, döntések **kezdeményezése** a helyi önkormányzat felé (a helyi önkormányzat által, illetve társulásban fenntartott oktatási intézményekben a szakképzéssel, kollégiumi ellátással kapcsolatos, valamint kulturális intézmények kisebbségekkel kapcsolatos feladatai ellátását érintő kezdeményezések).
- c) Feladat és hatáskörök átruházásának kezdeményezése, átvett feladatok ismertetése.

1.2. A kisebbségi nyelv közösségi használatát elősegítő kezdeményezések (programokon történő nyelvhasználat, a közigazgatásban a kisebbségi nyelv használata, illetve annak kezdeményezése, kétnyelvű okiratok igénylése, szerkesztésében való közreműködés).

1.3. Kistérségi, regionális együttműködési formák támogatása, létrehozásuk, azokon belül kisebbségi feladatellátás megjelenítésének kezdeményezése

2. A kisebbségek kulturális autonómiájával (kulturális, közművelődési, oktatási feladatok, hagyományápolás, közgyűjtemény, média) összefüggő intézményalapítói, intézményfenntartói, támogatói, szervezési feladatok

2.1.1. A településen jelenleg működő **közművelődési intézmény(ek)** adatai, az adott intézménynek a kisebbségi önkormányzat részéről nyújtott támogatás (anyagi, szervezési, előadói, pályázati), valamint az együttműködés formájának rövid leírása.

Közművelődési intézmény szerepét (meghatározott feltételek fennállása esetén) betöltheti:

- művelődési otthon, művelődési ház, művelődési központ, szabadidő központ, közösségi ház, ifjúsági ház, gyermekház, faluház, stb.,

- oktatási és közművelődési, illetőleg egyéb feladatokat ellátó általános művelődési központ,
- az alaptevékenységéhez kapcsolódóan közművelődési feladatokat is ellátó önálló vagy többfunkciós, közös igazgatású kulturális és sportlétesítmény,
- minden olyan egyéb közművelődési szolgáltatást ellátó intézmény, amely a polgárok közösségi művelődését szolgálja, fenntartójától, működtetőjétől függetlenül (pl. teleházak).

2.1.2. A közgyűjtemény – amely lehet könyvtár, levéltár (dokumentumtár), muzeális intézmény (múzeum, közérdekű muzeális gyűjtemény és közérdekű muzeális kiállítóhely), kép- és hangarchívum – adatai, a kisebbségi önkormányzat által nyújtott támogatás (anyagi, szervezési, előadói, pályázati), valamint az együttműködés formája, leírása.

2.1.3. A helyi önkormányzat által, vagy más fenntartó által fenntartott kisebbségi nevelési/oktatási feladatot ellátó intézmények megnevezése, adatai, a kisebbségi nevelés-oktatás kezdetének éve a településen.

Az intézményben folyó, a Nemzeti, etnikai kisebbség óvodai nevelésének irányelve és a Nemzeti, etnikai kisebbség iskolai oktatásának irányelve kiadásáról szóló 32/1997. (XI. 5.) MKM rendelet előírásai alapján megszervezett nevelés, oktatás formája:

- nemzetiségi anyanyelvű nevelés, oktatás
- nemzetiségi kétnyelvű nevelés, oktatás
- nemzetiségi nyelvoktató (ide értve a romani és beás nyelvoktatást is) oktatás
- magyar nyelvű cigány kisebbségi nevelés, oktatás
- kiegészítő kisebbségi oktatás

Intézmény típusa	Oktatás típusa	Intézmény (db)	Gyerek/tanuló összlétszám (fő)	A kisebbségi nevelésben, oktatásban résztvevők (fő)
Óvoda	anyanyelvű			
	kétnyelvű			
	magyar nyelven folyó cigány kisebbségi nevelés			
Általános iskola	anyanyelvű			
	kéttannyelvű			
	nyelvoktató			
	magyar nyelven folyó cigány kisebbségi nevelés, oktatás			
Középiskola	anyanyelvű			
	kéttannyelvű			
	nyelvoktató			
	magyar nyelven folyó cigány kisebbségi nevelés, oktatás			
Kiegészítő Nyelvoktató Iskola	kiegészítő kisebbségi oktatás			
Mindösszesen				

Az intézményekben folyó nevelési-oktatási tevékenységet elősegítő, a kisebbségi önkormányzat által nyújtott támogatások leírása.

Kisebbségi nevelési/oktatási feladatot ellátó kollégium megnevezése és adatai, a kisebbségi önkormányzat által nyújtott támogatások leírása.

- 2.1.4.** Kisebbségi vagy kétnyelvű kiadványok, a helyi kulturális értékek kisebbségi nyelvű ismertetőjének megjelentetése, stb. Helyi kisebbségi nyelvű újság, folyóirat szerkesztése, kiadása, kisebbségi rádió és televízió műsorok készítése, szerkesztésében való közreműködés, kisebbségi tartalmú honlap szerkesztése, a támogatás módja (anyagi támogatás, cikkek írása, műsorok készítése kisebbségi nyelven, kisebbségi nyelvű filmek, programok rendelkezésre bocsátása, saját programokon készült felvételek közreadása). A kisebbségekről szóló híradások, tájékoztatók elhelyezése a magyar nyelvű sajtóban.
- 2.2.** Az oktatási intézményen belül vagy kívül, tanulóknak vagy felnőtteknek a kisebbségi önkormányzat által szervezett, (anyagilag vagy pedagógus biztosításával stb.) támogatott nyelvoktatás, népismereti (a kisebbség történetével, néprajzával, földrajzával, anyaországával foglalkozó) tanfolyam, tanórák vagy rendezvények, a közösség önszerveződését segítő kurzusok szervezése, tanulmányi ösztöndíjak adományozása.
- 2.3.** A kisebbségi közösségnek az adott településhez kötődő történelmi múltja ápolásával összefüggő tevékenység bemutatása. A településhez, kerülethez kötődő közösségformáló tradíciók megőrzésével kapcsolatos tevékenység leírása. A kisebbségi önkormányzat által szervezett, kezdeményezett, társszervezőként megvalósított, támogatott rendezvények (klubestek, színielőadások, falunapok, kisebbségi napok, kórustalálkozók, a kisebbségi nyelv közösségi használatát elősegítő események, stb.).

3. A kisebbségi léttel összefüggő egyéb feladatok ellátása

- 3.1.** Kisebbségi civil szervezetekkel való együttműködés, annak formái. A kisebbségi klub, kórus, táncsoport, zenekar, olvasóköri, színjátszó csoport, nyugdíjasklub megnevezése, az önkormányzat által nyújtott támogatás ismertetése (anyagi, helyiségbiztosítás, programok szervezése, részvétel a csoport munkájában, pályázatfigyelés, stb.).
- 3.2.** A kisebbség nyelvén zajló misék, istentiszteletek, egyéb egyházi események (keresztelő, temetés, körmenet, zarándoklat, stb.) megnevezése, gyakorisága, illetve az azokban való kisebbségi önkormányzati részvétel formája (szervezési, anyagi támogatás, személyes részvétel), kisebbségi nyelvű hitéleti kiadványok megjelentetése, stb.
- 3.3.** A kisebbségi esélyegyenlőséget elősegítő kezdeményezések: a települési és a kisebbségi önkormányzat együttműködése révén elfogadott komplex vagy egy-egy szakterületet érintő helyi vagy kistérségi program, a helyi rendeletek esélyegyenlőségi szempontból történő véleményezése, feladatok végrehajtásában, monitorozásában való részvétel.

IGÉNYLÉS

A területi kisebbségi önkormányzatoknak a központi költségvetésből nyújtott feladatalapú támogatásához

Kitöltés előtt kérjük, figyelmesen olvassa el a részletes kitöltési útmutatót!

3. Képviselet kisebbség (az érintett kisebbség nevének megjelölése)

<input checked="" type="checkbox"/> bolgár	<input checked="" type="checkbox"/> cigány	<input checked="" type="checkbox"/> görög
<input checked="" type="checkbox"/> horvát	<input checked="" type="checkbox"/> lengyel	<input checked="" type="checkbox"/> német
<input checked="" type="checkbox"/> örmény	<input checked="" type="checkbox"/> román	<input checked="" type="checkbox"/> ruszin
<input checked="" type="checkbox"/> szerb	<input checked="" type="checkbox"/> szlovák	<input checked="" type="checkbox"/> szlovén
	<input checked="" type="checkbox"/> ukrán	

Főváros/Megye:

4. A kisebbségi önkormányzat adatai

Kisebbségi önkormányzat neve a kisebbség nyelvén:

.....

Kisebbségi önkormányzat neve magyar nyelven:

.....

Kisebbségi önkormányzat címe:

..... irányítószám település

..... út, utca, tér hsz. em. ajtó

Kisebbségi önkormányzat telefonszáma: 06- -.....

Kisebbségi önkormányzat faxszáma: 06--.....

Kisebbségi önkormányzat e-mail címe:@.....

További e-mail elérhetőség:

Kisebbségi önkormányzat elnökének neve

(NYOMTATOTT NAGYBETŰKKEL):

Kisebbségi önkormányzat elnökének telefonszáma (mobil is):

A kisebbségi önkormányzat hatályos szervezeti és működési szabályzata elfogadásáról szóló határozat száma:

II.

Kisebbségi közügyek

1. A megyében/fővárosban élő kisebbségi közösséget megillető jogosultságok érvényesítésével, érdekképviseléssel, érdekvédelemmel kapcsolatos tevékenység

- a) Kisebbségi közügyekkel összefüggő eljárások kezdeményezése (regionális, kistérségi együttműködéshez kapcsolódó kezdeményezések); kisebbségi közügyekkel összefüggő egyetértési és véleményezési jog gyakorlása, megyei, fővárosi, a képviselt kisebbséget e minőségében érintő önkormányzati rendeletek véleményezése [Nektv. 28. § és 30/R. §-a (2) bekezdésének a) pontja)]

.....
 Határozat/ok nyilvántartási száma:

- b) a megyei önkormányzat által átruházott feladat- és hatáskör ellátása (kezdeményezése) (Nektv. 30. §)

.....
 Határozat/ok nyilvántartási száma:

1.2 A kisebbségi közösség által beszélt nyelv használatával kapcsolatos kezdeményezések, közigazgatási nyelvhasználattal kapcsolatos igények előterjesztése

.....
 Határozat/ok nyilvántartási száma:

1.3 Kistérségi, regionális együttműködési formák támogatása, létrehozásuk kezdeményezése

.....
 Határozat/ok nyilvántartási száma:

2. A kisebbségek kulturális autonómiájával (kulturális, közművelődési, oktatási feladatok, hagyományápolás, közgyűjtemény, média) összefüggő intézményalapítói, intézményfenntartói, támogatói, szervezési feladatok

- 2.1. Kisebbségi kulturális, közművelődési, oktatási intézménnyel, közgyűjteménnyel, kisebbségi írott és elektronikus sajtóval, újság, folyóirat, kiadvány kiadásával kapcsolatos alapítói (társ-alapítói), fenntartói (részfenntartói) feladatok ellátása, szervezeti és finanszírozási döntések meghozatala**

2.1.1. Közművelődési intézmény/ek fenntartása, támogatása

- a) saját fenntartású

Intézmény/ek megnevezése:

.....

Az alapításról/átvételtől (kezdeményezéséről) határozat/ok nyilvántartási száma
.....

b) egyéb fenntartású: állami, helyi önkormányzati, alapítványi, országos kisebbségi
önkormányzati, közös, regionális, egyéb és pedig

Intézmény/ek megnevezése, a támogatás módja:
.....
.....
.....

A támogatásról szóló határozat/ok nyilvántartási száma:
.....
.....

2.1.2. Közgyűjteményekkel kapcsolatos feladatok ellátása

a) saját fenntartású

Intézmény/ek megnevezése:
.....
.....
.....

Az alapításról/átvételtől (kezdeményezéséről) határozat/ok nyilvántartási száma
.....

b) egyéb fenntartású: állami, helyi önkormányzati, alapítványi, országos kisebbségi
önkormányzati, közös, regionális, egyéb és pedig

Intézmény/ek megnevezése, a támogatás módja:
.....
.....
.....

A támogatásról szóló határozat/ok nyilvántartási száma:
.....
.....

2.1.3. Megyei/fővárosi kisebbségi oktatással, kollégiumi, középiskolai neveléssel összefüggő feladatok ellátása (megyei, fővárosi önkormányzatnak, községi, fővárosi kerületi helyi önkormányzatnak kisebbségi kollégiumi, középiskolai és szakiskolai ellátásra vonatkozó feladat- és hatásköre átadásának kezdeményezése) (útmutató szerint)

a) a kisebbségi önkormányzat által működtetett intézmény

Intézmény típusa	Oktatás típusa	Intézmény (db)	Gyerek/tanuló összlétszám (fő)	A kisebbségi nevelésben, oktatásban résztvevők (fő)
Középiskola	anyanyelvű			
	kéttannyelvű			
	nyelvoktató			
	magyar nyelven folyó roma kisebbségi nevelés, oktatás			
Mindösszesen				

Az alapításról/átvételtől (kezdeményezéséről) határozat/ok nyilvántartási száma:

b) egyéb fenntartású: helyi önkormányzati, alapítványi, országos kisebbségi önkormányzati, közös, regionális, egyéb és pedig

Intézmény típusa	Oktatás típusa	Intézmény (db)	Gyerek/tanuló összlétszám (fő)	A kisebbségi nevelésben, oktatásban résztvevők (fő)

A támogatás módja:

.....

A támogatásról szóló határozat/ok nyilvántartási száma:

.....

2.1.4. Kisebbségi nyelvű írott (újság, folyóira, kiadvány) és elektronikus média

a) saját fenntartású

Média megnevezése:

.....

Az alapításról/átvételtől (kezdeményezéséről) határozat/ok nyilvántartási száma

.....

b) egyéb fenntartású: állami, helyi önkormányzati, alapítványi, országos kisebbségi önkormányzati, közös, regionális, egyéb és pedig

Média megnevezése, a támogatás módja:

.....

A támogatásról szóló határozat/ok nyilvántartási száma:

.....

2.2. Kisebbségi nevelést, oktatást *kiegészítő* gyermek és ifjúsági tevékenység, a kisebbségi közösség jobb megismerését szolgáló (népismereti, néprajzi, nyelvi) tanfolyamok, kurzusok, tanórák szervezési, bonyolítási, finanszírozási feladatok, azokban való közreműködés, ösztöndíjak adományozása

Korosztály (3–6 éves, 6–14 éves, 14 évnél idősebb):

Tevékenység rövid leírása, gyakorisága, résztvevők száma:

.....

A támogatás módja:

.....

Határozat/ok nyilvántartási száma:.....

2.3. A kisebbségi közösség adott településeihez, a megyéhez, régióhoz kötődő történelmi múltjának, kulturális örökségének ápolásával kapcsolatos szervezési, közreműködő feladatok ellátása, megyei, regionális, országos kisebbségi rendezvények szervezése, azokban való közreműködés

.....

Határozat/ok nyilvántartási száma:.....

3. A kisebbségi léttel összefüggő egyéb feladatok
--

3.1 Kisebbségi civil szervezetekkel való együttműködése

Tevékenység, támogatás módja rövid leírása:

.....

Határozat/ok nyilvántartási száma:

3.2. Kisebbségi egyházi közösség, anyanyelvű hitélet megszervezésében való közreműködés, támogatás

Legfontosabbak megnevezése, gyakorisága:

.....

Határozat/ok nyilvántartási száma :

3.3. Esélyegyenlőség megteremtését elősegítő tevékenységben történő részvétel

Tevékenység rövid leírása:

.....

Határozat/ok nyilvántartási száma:.....

III.**Kötelezően csatolandó dokumentumok (kérjük jelölje)**

1. A kérelem benyújtását megelőző év költségvetési beszámolóját elfogadó határozat (csak a 2009-től kezdődően csatolandó)
2. A kérelem benyújtásának évében elfogadott költségvetési határozat
3. A kérelemben feltüntetett kisebbségi közügyek ellátását meghatározó kisebbségi önkormányzati határozatok kivonatát

....., 200 hó nap

P. H.

.....
 a kisebbségi önkormányzat elnökének
 aláírása

P. H.

.....
 főjegyző aláírása

ÚTMUTATÓ
a területi kisebbségi önkormányzatoknak a központi költségvetésből nyújtott feladatalapú támogatás iránti
IGÉNYLÉS
benyújtásához

A területi kisebbségi önkormányzatok (kisebbségi önkormányzat) központi költségvetésből nyújtott feladatalapú támogatást az erre a célra rendszeresített kérelem nyomtatványon igényelhetik. Az kérelem nyomtatványt írógéppel, számítógépes szövegszerkesztővel, vagy nyomtatott betűkkel kell kitölteni.

Az a kisebbségi önkormányzat részesülhet feladatalapú támogatásban, amely a tárgyévben általános működési támogatásban részesült.

1. A területi (megyei, fővárosi) kisebbségi közösséget megillető jogosultságok érvényesítésével, érdekképviselettel, érdekvédelemmel kapcsolatos kezdeményezések

a) A kisebbségekkel kapcsolatos feladatokat ellátó országos hatáskörű, illetve területi szintű állami szerveknél a kisebbségi oktatást, a kulturális és közösségi élet minőségét, esélyegyenlőséget befolyásoló intézkedések **kezdeményezése** (regionális, megyei és kistérségi szinten). A megyei, fővárosi közgyűlés (megyei közgyűlés) által hozott, kisebbséget érintő döntések rövid ismertetése, felsorolása, amelyeket a kisebbségi önkormányzat **véleményezett**, illetve gyakorolta **egyetértési jogát** (kisebbségi intézmények vezetőinek kinevezése, kisebbséghez tartozók képzésére is kiterjedő megyei közgyűlési döntések, média, hagyományápolás és kultúra, valamint kollektív nyelvhasználat kérdéskörével összefüggő megyei közgyűlési határozatokat érintően, stb.).

b) Feladat és hatáskörök átruházásának kezdeményezése felsorolása, átvett feladatok ismertetése.

1.2. A kisebbségi nyelv közösségi használatát elősegítő kezdeményezések (programokon történő nyelvhasználat, a közigazgatásban a kisebbségi nyelv használata, illetve annak kezdeményezése, kétnyelvű okiratok igénylése).

1.3. Kistérségi, regionális együttműködési formák támogatása, létrehozásuk kezdeményezése, létrehozásuk során a kisebbség érdekeinek képviselése.

2. A kisebbségek kulturális autonómiájával (kulturális, közművelődési, oktatási feladatok, hagyományápolás, közgyűjtemény, média) összefüggő intézményalapítói, intézményfenntartói, támogatói, szervezési feladatok

2.1.1. A településen jelenleg működő **közművelődési intézmény(ek)** adatai, az adott intézménynek a kisebbségi önkormányzat részéről nyújtott támogatás (anyagi, szervezési, előadói, pályázati), valamint az együttműködés formájának rövid leírása.

Közművelődési intézmény szerepét (meghatározott feltételek fennállása esetén) betöltheti:

- művelődési otthon, művelődési ház, művelődési központ, szabadidő központ, közösségi ház, ifjúsági ház, gyermekház, faluház, stb.,
- oktatási és közművelődési, illetőleg egyéb feladatokat ellátó általános művelődési központ,
- az alaptevékenységéhez kapcsolódóan közművelődési feladatokat is ellátó önálló vagy többfunkciós, közös igazgatású kulturális és sportlétesítmény,

- minden olyan egyéb közművelődési szolgáltatást ellátó intézmény, amely a polgárok közösségi művelődését szolgálja, fenntartójától, működtetőjétől függetlenül (pl. teleházak).

2.1.2. A közgyűjtemény – amely lehet könyvtár, levéltár (dokumentumtár), muzeális intézmény (múzeum, közérdekű muzeális gyűjtemény és közérdekű muzeális kiállítóhely), kép- és hangarchívum – adatai, a kisebbségi önkormányzat által nyújtott támogatás (anyagi, szervezési, előadói, pályázati), valamint az együttműködés formája, leírása.

2.1.3. A helyi önkormányzat által, vagy más fennáltal fenntartott kisebbségi nevelési/oktatási feladatot ellátó intézmények megnevezése, adatai, a kisebbségi nevelés-oktatás kezdetének éve a településen.

Az intézményben folyó, a Nemzeti, etnikai kisebbség óvodai nevelésének irányelve és a Nemzeti, etnikai kisebbség iskolai oktatásának irányelve kiadásáról szóló 32/1997. (XI. 5.) MKM rendelet előírásai alapján megszervezett nevelés, oktatás formája:

- nemzetiségi anyanyelvű nevelés, oktatás
- nemzetiségi kétnyelvű nevelés, oktatás
- nemzetiségi nyelvoktató (ide értve a romani és beás nyelvoktatást is) oktatás
- magyar nyelvű cigány kisebbségi nevelés, oktatás
- kiegészítő kisebbségi oktatás

Intézmény típusa	Oktatás típusa	Intézmény (db)	Gyerek/tanuló összlétszám (fő)	A kisebbségi nevelésben, oktatásban résztvevők (fő)
Óvoda	anyanyelvű			
	kétnyelvű			
	magyar nyelven folyó cigány kisebbségi nevelés			
Általános iskola	anyanyelvű			
	kéttannyelvű			
	nyelvoktató			
	magyar nyelven folyó cigány kisebbségi nevelés, oktatás			
Középiskola	anyanyelvű			
	kéttannyelvű			
	nyelvoktató			
	magyar nyelven folyó cigány kisebbségi nevelés, oktatás			
Kiegészítő Nyelvoktató Iskola	kiegészítő kisebbségi oktatás			
Mindösszesen				

Az intézményekben folyó nevelési-oktatási tevékenységet elősegítő, a kisebbségi önkormányzat által nyújtott támogatások leírása.

Kisebbségi nevelési/oktatási feladatot ellátó kollégium megnevezése és adatai, a kisebbségi önkormányzat által nyújtott támogatások leírása.

- 2.1.4. Kisebbségi vagy kétnyelvű kiadványok, a helyi kulturális értékek kisebbségi nyelvű ismertetőjének megjelentetése, stb. Megyei vagy országos terjesztésű kisebbségi nyelvű újság, folyóirat kiadása, kisebbségi rádió- és tévé műsorok készítésében való közreműködés, kisebbségi tartalmú honlap szerkesztése, a támogatás módja (anyagi támogatás, cikkek írása, műsorok készítése kisebbségi nyelven, kisebbségi nyelvű filmek, programok rendelkezésre bocsátása, saját programokon készült felvételek közreadása). A kisebbségekről szóló híradások, tájékoztatók elhelyezése a magyar nyelvű megyei és országos terjesztésű sajtóban.
- 2.2. Az oktatási intézményen belül vagy kívül, tanulóknak vagy felnőtteknek a kisebbségi önkormányzat által szervezett, (anyagilag vagy pedagógus biztosításával stb.) támogatott nyelvoktatás, népismereti (a kisebbség történetével, néprajzával, földrajzával, anyaországával foglalkozó) tanfolyam, tanórák vagy rendezvények, a közösség önszerveződését segítő kurzusok szervezése.
- 2.3. A kisebbségi közösségnek az adott településekhez, megyéhez, régióhoz kötődő történelmi múltja ápolásával összefüggő tevékenység bemutatása. A településhez, megyéhez, régióhoz kötődő közösségformáló tradíciók megőrzésével kapcsolatos tevékenység leírása. Területi kisebbségi önkormányzat által szervezett, kezdeményezett, társszervezőként megvalósított, támogatott rendezvények (klubestek, színelőadások, falunapok, kisebbségi napok, kórustalálkozók, regionális vagy országos rendezvények, kisebbségközi találkozók, a kisebbségi nyelv közösségi használatát elősegítő események, stb.).

3. A kisebbségi léttel összefüggő egyéb feladatok

- 3.1. Kisebbségi civil szervezetekkel való együttműködés, annak formái. A kisebbségi klub, kórus, táncsoport, zenekar, olvasóköri, színjátszó csoport, nyugdíjasklub megnevezése, az önkormányzat által nyújtott támogatás ismertetése (anyagi, helyiségbiztosítás, programok szervezése, részvétel a csoport munkájában, pályázatfigyelés, stb.).
- 3.2. A kisebbség anyanyelvén zajló misék, istentiszteletek, egyéb egyházi események (keresztelő, temetés, körmenet, zárándoklat) megnevezése, gyakorisága, illetve az azokban való kisebbségi önkormányzati részvétel formája (szervezési, anyagi támogatás, személyes részvétel), kisebbségi nyelvű hitéleti kiadványok megjelentetése, stb.
- 3.3. A kisebbségi esélyegyenlőséget elősegítő kezdeményezések: a megyei és a kisebbségi önkormányzat együttműködése révén elfogadott komplex vagy egy-egy szakterületet érintő megyei vagy kistérségi program, a megyei rendeletek esélyegyenlőségi szempontból történő véleményezése, feladatok végrehajtásában, monitorozásában való részvétel.

A Kormány
376/2007. (XII. 23.) Korm.
rendelete

a kisebbségi önkormányzatok
gazdálkodásáról

A Kormány a nemzeti és etnikai kisebbségek jogairól szóló 1993. évi LXXVII. törvény 64. §-a (5) bekezdésének a) pontjában foglalt felhatalmazás alapján, az Alkotmány 35. §-a (1) bekezdésének b) pontjában meghatározott feladatkörében eljárva, a következőket rendeli el:

1. §

(1) A rendelet hatálya kiterjed

a) a települési kisebbségi önkormányzatokra és költségvetési szerveikre,

b) a területi kisebbségi önkormányzatokra és költségvetési szerveikre, valamint

c) az országos kisebbségi önkormányzatokra és költségvetési szerveikre.

(2) A települési és a területi kisebbségi önkormányzatok gazdálkodására az államháztartás működési rendjéről szóló 217/1998. (XII. 30.) Korm. rendeletnek (a továbbiakban: Ámr.) a helyi önkormányzatok költségvetési szerveire vonatkozó szabályait kell alkalmazni, figyelemmel a nemzeti és etnikai kisebbségek jogairól szóló 1993. évi LXXVII. törvény (a továbbiakban: Nek. tv.) 60/C. §-ának (2) bekezdésében foglaltakra.

(3) Az országos kisebbségi önkormányzat által felügyelt országos kisebbségi önkormányzati költségvetési szervek önállóan vagy részben önállóan gazdálkodó költségvetési szervek, gazdálkodásuk szabályait az Ámr. határozza meg.

(4) Az országos kisebbségi önkormányzat hivatalának gazdálkodására, beszámolási és könyvvezetési kötelezettségére vonatkozó szabályokat a Nek. tv. 39/B. §-ának (5) bekezdésére és 39/D. §-ának (1) bekezdésére figyelemmel e rendelet határozza meg.

(5) Az e rendelet által nem szabályozott kérdésekben – a (4) és a (6) bekezdésben foglalt kivételekkel – az Ámr. rendelkezései megfelelően alkalmazandóak.

(6) Az országos kisebbségi önkormányzatok gazdálkodására az Ámr. 63. §-át, 63/A–63/B. §-át, 65. §-át, VII–VIII. Fejezetét, 96–102. §-át, 103–107. §-át, 108/A–118. §-át, 119–127. §-át, XI. Fejezetét, 134. § (4)–(6), (15) bekezdését, 134/A. §-át, 138/A–143/A. §-át, 146. §-át, 149/A–152. §-át, valamint 161–162/B. §-át nem kell alkalmazni.

I. Fejezet

ÁLTALÁNOS RENDELKEZÉSEK

Az országos kisebbségi önkormányzat költségvetési javaslata, a költségvetés jóváhagyása és az elemi költségvetés

2. §

Az országos kisebbségi önkormányzat költségvetési tervezése során az államháztartásról szóló 1992. évi XXXVIII. törvényben a helyi önkormányzatok költségvetési tervezésére megállapított határidők irányadóak.

3. §

Az országos kisebbségi önkormányzat költségvetési tervezése a következő munkaszakaszokat és feladatokat foglalja magában:

a) a költségvetési koncepció elkészítése,

b) a költségvetési határozat-tervezet elkészítése,

c) a költségvetési határozat előirányzatainak lebontása a végrehajtásért felelős országos kisebbségi önkormányzati személyekre és szervekre,

d) az elemi költségvetés elkészítése.

4. §

(1) Az országos kisebbségi önkormányzat költségvetése összeállításakor megtervezi bevételeit és kiadásait.

(2) A költségvetés összeállítása előtt az országos kisebbségi önkormányzat elnöke, a pénzügyi bizottság elnöke és a hivatal vezetője áttekinti az országos kisebbségi önkormányzat önállóan és részben önállóan gazdálkodó költségvetési szerveinek a következő költségvetési évre vonatkozó feladatait, az országos kisebbségi önkormányzat bevételi forrásait, és ennek alapján kialakítják a költségvetési koncepciót. A költségvetési koncepciót az országos kisebbségi önkormányzat elnöke terjeszti a közgyűlés elé.

(3) Az országos kisebbségi önkormányzat elnöke a koncepcióról kikéri a közgyűlés által létrehozott bizottságok véleményét, amelyet a költségvetési koncepcióval együtt terjeszt a közgyűlés elé. Az eljárási szabályokat a szervezeti és működési szabályzat tartalmazza.

(4) A közgyűlés a bizottsági véleményekkel együtt tárgyalja meg a költségvetési koncepciót és határozatot hoz a költségvetés-készítés további munkálatairól.

5. §

(1) Az országos kisebbségi önkormányzat elnöke a közgyűlés elé terjeszti a bizottságok által megtárgyalt, véleményezett költségvetési határozat-tervezetet, amelyhez csatolja a könyvvizsgáló írásos jelentését is. A közgyűlés ennek alapján megalkotja a költségvetési határozatot.

(2) Ha a költségvetési határozatot azon év január 1-jéig, amelyre az szól, a közgyűlés nem hozta meg, akkor az átmeneti gazdálkodásról határozatban dönthet, amelyben felhatalmazást ad az országos kisebbségi önkormányzat elnökének, hogy az önkormányzatot megillető bevételeket beszédhesse és kiadásait fedezhesse, illetve meghatározza, milyen intézkedéseket tehet a határozati felhatalmazás keretein belül. Az átmeneti gazdálkodásról szóló határozatban meg kell határozni a felhatalmazás időtartamát, azonban a felhatalmazás legkésőbb az új költségvetési határozat hatálybalépésének napján megszűnik. A felhatalmazás időtartama alatt beszédett bevételeket és teljesített kiadásokat a költségvetési határozatba be kell illeszteni.

(3) Ha a közgyűlés az átmeneti gazdálkodásról határozatot nem hozott, vagy az a hatályát veszítette, akkor az országos kisebbségi önkormányzat elnöke jogosult az önkormányzat költségvetését megillető bevételeknek a hatályos jogszabályok szerinti beszédésére és az előző évi kiadási előirányzatokon belül a kiadások időarányos teljesítésére.

(4) A (3) bekezdés alapján folytatott gazdálkodásról a közgyűlés előtt el kell számolni, a beszédett bevételeket és teljesített kiadásokat az új költségvetési határozatba kell beilleszteni.

6. §

(1) Az országos kisebbségi önkormányzat – a költségvetési törvényben elfogadott előirányzatok és szabályok szerint, illetve azok keretei között – január 10-éig megállapítja a felügyelete alá tartozó költségvetési szervek elemi költségvetésének elkészítéséhez szükséges további keretszámokat, szempontokat.

(2) Az országos kisebbségi önkormányzat elemi költségvetését a közgyűlés hagyja jóvá.

*Az országos kisebbségi önkormányzat hivatalára,
mint költségvetési szervre vonatkozó
sajátos szabályok*

7. §

(1) Az országos kisebbségi önkormányzati hivatal (a továbbiakban: hivatal)

a) a közgyűlés által meghatározott egyes előirányzatok felett rendelkezési jogosultsággal bír,

b) a számára a költségvetésében meghatározott előirányzatokon kívül is felelős az országos kisebbségi önkormányzat költségvetésében részére rendelkezésre tartott működési, felhalmozási célú előirányzatok felhasználásának szükségességéért, az igénybe vett szolgáltatás mennyiségéért, mértékéért az elvárható takarékoság betartása mellett,

c) az Ámr. 37. §-ában meghatározott tartalommal, a 36. §-ban foglaltak figyelembevételével elemi költségvetést készít.

(2) Az országos kisebbségi önkormányzat a hivatala pénzeszközeinek kezelésére alszámlát vezethet.

(3) A hivatalvezető hatáskörébe tartozik:

a) az országos kisebbségi önkormányzat gazdálkodása végrehajtásának, a közgyűlés döntéseivel összhangban történő felelős irányítása,

b) az országos kisebbségi önkormányzat nyilvántartásainak folyamatos vezetése.

(4) A hivatalvezető a Nek. tv. 35. §-ának (7) bekezdésében foglaltak végrehajtása során szervezi és lebonyolítja a leköszönő és az új elnök közötti szabályszerű átadást és átvételt.

(5) A hivatalvezető ellátja a Nek. tv. 39/B. §-ának (5)–(7) bekezdésében meghatározott feladatokat, ezekről az újonnan alakuló országos kisebbségi önkormányzat alakuló közgyűlésén beszámol. A beszámoló elfogadásáról a közgyűlés határoz, legkésőbb a Nek. tv. 39/B. § (7) bekezdése szerinti számadás elfogadásakor.

8. §

Az országos kisebbségi önkormányzat közgyűlése dönthet a központosított illetményszámfejtés igénybevételéről, igénybevétel esetén az országos kisebbségi önkormányzat elnöke a Magyar Államkincstár (a továbbiakban: Kincstár) értesíti. A központosított illetményszámfejtéssel kapcsolatos feladatokat a Kincstár ingyenesen látja el.

*Az országos kisebbségi önkormányzat
vállalkozása*

9. §

Az országos kisebbségi önkormányzat közgyűlése dönt – a Nek. tv. 39/F. §-ában meghatározott keretek között – vállalkozás létesítéséről, illetve vállalkozásban való részvételről.

*Az országos kisebbségi önkormányzat számlái,
a letéti számla*

10. §

(1) Az országos kisebbségi önkormányzat közgyűlése dönt a számlavezető hitelintézet kiválasztásáról.

(2) Az országos kisebbségi önkormányzat felügyelete alá tartozó költségvetési szerv a pénzeszközeit az országos kisebbségi önkormányzat által – az erre irányadó szabályok szerint – meghatározott hitelintézetnél nyitott bankszámlán kezeli, más hitelintézetnél bankszámlát nem nyithat.

(3) Az országos kisebbségi önkormányzat a kiválasztott számlavezető hitelintézetet a hónap első napjával változtathatja meg. A folyamatos pénzellátás érdekében az országos kisebbségi önkormányzat az erről szóló döntésről a Kincstár területileg illetékes igazgatósága (a továbbiakban: Igazgatóság) útján a Kincstárat értesíti. Az országos kisebbségi önkormányzat az Igazgatóságot legkésőbb a változás kitűzött időpontja előtt 30 nappal köteles írásban tájékoztatni, a döntés dokumentumainak csatolásával és a választott hitelintézettel kötött szerződésben megjelölt bankszámlaszám egyidejű közlésével. A határidőt követően megküldött tájékoztatás alapján a bankszámla nyilvántartásba vételét az Igazgatóság 30 napos határidővel teljesíti, a változás az ezt követő hónap első napján lép hatályba.

(4) Az országos kisebbségi önkormányzat a költségvetési elszámolási számlájához kapcsolódóan – jogszabályban meghatározott bevételek és kiadások elkülönített elszámolására – alszámlákat nyithat.

*Az országos kisebbségi önkormányzat költségvetési
szerveinek számlái*

11. §

(1) Az országos kisebbségi önkormányzat felügyelete alá tartozó költségvetési szerv számára bankszámla a

törzskönyvi nyilvántartásba vétel után nyitható. A bankszámla megnyitása, illetve megszüntetése a költségvetési szerv létesítésének, illetve megszüntetésének időpontja szerinti határnappal a hivatal feladata. A bankszámla megnyitásáról, illetve megszüntetéséről a hivatal 5 napon belül köteles tájékoztatni az Igazgatóságot.

(2) Az országos kisebbségi önkormányzat felügyelete alá tartozó költségvetési szerv a költségvetési elszámolási számláján lévő szabad pénzeszközeit betétként kizárólag a számlavezető hitelintézetnél a költségvetési elszámolási számlához kapcsolódó alszámlán kötheti le.

(3) Az országos kisebbségi önkormányzat felügyelete alá tartozó költségvetési szerv a költségvetési elszámolási számlájához kapcsolódóan alszámlákat vezethet.

12. §

Az országos kisebbségi önkormányzati költségvetési szerv részére jogszabályban előírt letéti kezelés esetén az országos kisebbségi önkormányzat közgyűlése engedélyezi a letéti pénzeszköz elkülönített számlán való kezelését.

*Az országos
kisebbségi önkormányzat költségvetési
szerveinek finanszírozása*

13. §

(1) Az országos kisebbségi önkormányzatokat megillető normatív állami hozzájárulást, az országos kisebbségi önkormányzatok működésével kapcsolatos, egyéb központi költségvetési kapcsolatokból származó, költségvetési törvényben meghatározott támogatások utalandó összegét – annak megállapítását követően – a Kincstár az országos kisebbségi önkormányzat részére – az általa megjelölt számlára – folyósítja.

(2) Az országos kisebbségi önkormányzat költségvetési szerveit megillető normatív állami hozzájárulások és támogatások igénylését, folyósítását, elszámolását és ellenőrzését a nem állami, nem helyi önkormányzati intézmény fenntartókra vonatkozó szabályok szerint az Igazgatóság végzi.

(3) A közoktatási tevékenységet végző országos kisebbségi önkormányzat költségvetési szerveinek ezen tevékenységéhez kapcsolódó normatív állami hozzájárulások és támogatások igénylése, folyósítása, elszámolása és az Igazgatóság ellenőrzési tevékenysége a közoktatásról

szóló 1993. évi LXXIX. törvény végrehajtásáról szóló 20/1997. (II. 13.) Korm. rendelet 13–17/B. §-a alapján történik.

A kötelezettségvállalás, ellenjegyzés, utalványozás, teljesítés-igazolás rendje

14. §

(1) Az országos kisebbségi önkormányzat nevében kötelezettséget az elnök vagy az általa írásban felhatalmazott személy vállalhat. A kötelezettségvállalás ellenjegyzésére az országos kisebbségi önkormányzat hivatalvezetője vagy az általa írásban felhatalmazott személy jogosult.

(2) Ha az elnök vagy az általa írásban felhatalmazott személy az Ámr. 134. § (11) bekezdésében foglalt tájékoztatás ellenére írásban ellenjegyzésre utasítja az ellenjegyzőt, az köteles az utasításnak eleget tenni. E tényről az ellenjegyző köteles az országos kisebbségi önkormányzat közgyűlését haladéktalanul írásban értesíteni. Az országos kisebbségi önkormányzat közgyűlése köteles soron következő ülésén megvizsgálni a bejelentést, és kezdeményezni az esetleges felelősségre vonást.

15. §

(1) A kiadás teljesítésének és a bevétel beszédésének elrendelése előtt okmányok alapján ellenőrizni, szakmailag igazolni kell azok jogosultságát, összecszerűségét, a szerződés, megrendelés, megállapodás teljesítését.

(2) A kiadás teljesítésének, a bevétel beszédésének vagy elszámolásának elrendelésére érvényesített okmány alapján (a továbbiakban: utalványozás) az országos kisebbségi önkormányzat közgyűlése által írásban felhatalmazott személy jogosult.

(3) A hivatalnál utalványozásra az elnök vagy az általa írásban felhatalmazott személy jogosult.

(4) Az utalvány ellenjegyzésére az országos kisebbségi önkormányzat közgyűlése által kijelölt személy vagy az általa írásban kijelölt személy jogosult.

(5) Kötelezettségvállalásra és utalványozásra az elnöki és elnökhelyettesi tisztség egyidejű betöltetlensége, illetve tartós akadályoztatásuk esetén az országos kisebbségi önkormányzat szervezeti és működési szabályzatában meghatározottak szerint, a közgyűlés összehívására és vezetésére kijelölt testületi tag jogosult.

Az országos kisebbségi önkormányzat likviditási terve, időközi költségvetési terve

16. §

Az országos kisebbségi önkormányzat pénzállományának alakulásáról a hivatal vezetője – szükség szerint aktualizálva – likviditási tervet készíthet.

17. §

(1) Az országos kisebbségi önkormányzat – a költségvetési szervekre vonatkozó – időközi költségvetési jelentését összesítve állítja össze és küldi meg az Igazgatósághoz az Ámr. 144. § (1) bekezdésében megállapított határidők figyelembevételével.

(2) Az adatszolgáltatás során közölt adatok teljeskörűségéért és a költségvetési kapcsolatok bemutatásának valódiságáért az országos kisebbségi önkormányzat elnöke felelős.

(3) A szolgáltatott adatok valódiságáért, a számviteli szabályokkal és a statisztikai rendszerrel való tartalmi egyezőségéért az országos kisebbségi önkormányzat elnöke és a hivatal vezetője együttesen felelős.

II. fejezet

MÓDOSULÓ RENDELKEZÉSEK

18. §

Az Ámr. 1. §-a (2) bekezdésének *f)* pontja helyébe a következő rendelkezés lép:

[A rendelet hatálya kiterjed:]

„f) az országos kisebbségi önkormányzatokra és az országos kisebbségi önkormányzati költségvetési szervekre, ide nem értve az országos kisebbségi önkormányzat hivatalát.”

19. §

A „helyi kisebbségi” szövegrész helyébe a „települési, illetve területi kisebbségi” szöveg lép az Ámr. 1. § (2) bekezdés *b)* pontjában, 2. §-a 3. és 4. pontjában, 5. § előtti címében és az 5. § (1)–(3) bekezdésében, 8. § (2) és (3) bekezdésében, 12. § (1) és (3) bekezdésében, 13. § (5) és

(6) bekezdésében, 24. § (1) és (2) bekezdésében, 26. § (3) bekezdés *b)* pontjában és (4) bekezdés *a)* pontjában, 28. § (2) és (3) bekezdésében, (6) és (7) bekezdésében, 29. § (1) bekezdés *i)* pontjában, (2) és (3) bekezdésében, (10) bekezdésében, 32. § (1) bekezdésében, 36. § (3)–(5) bekezdésében, 38. § (1) bekezdésében, 42. § (2) és (3) bekezdésében, 52. § (1) bekezdésében, (6) és (7) bekezdésében, 53. § (1) és (2) bekezdésében, (4) bekezdésében, (7) és (8) bekezdésében, 54. § (1) bekezdés *b)* pontjában és (2) bekezdés *b)* pontjában, 57. § (10) bekezdésében, 59. § (12) bekezdésében, 66. § (7) bekezdés *b)* pontjában, 69. § (3) bekezdésében, 95. § (1) bekezdés *b)* pontjában, a 103. § előtti címben és a 103. § (1) és (2) bekezdésében, (4) bekezdésében, (6) bekezdés *c)* és *m)* pontjában, (10) bekezdésében, a 104. § előtti címben és a 104. § (1)–(3) bekezdésében, (5) és (6) bekezdésében, 108. § (2) bekezdés *c)* pontjában, a 119. § előtti címben, a 127. §-ban, 134. § (12) és (15) bekezdésében, 135. § (4) bekezdésében, 144. § (1) bekezdésében, 149. § (9) bekezdésében, 155. § (7) bekezdésében, 157. § (2) bekezdés *d)* pontjában, 160. § (2) bekezdésében.

20. §

(1) A költségvetési szervek belső ellenőrzéséről szóló 193/2003. (XI. 26.) Korm. rendelet (a továbbiakban: Ber.) 1. §-a (2) bekezdésének *b)* pontja helyébe a következő rendelkezés lép:

[A rendelet hatálya kiterjed:]

„*b)* a helyi önkormányzati, illetve települési és területi kisebbségi önkormányzati költségvetési szervekre (a továbbiakban: önkormányzati költségvetési szerv), valamint az országos kisebbségi önkormányzati szervekre;”

(2) A Ber. VIII. fejezete a következő alcímmel és 32/A. §-sal egészül ki:

„Az országos kisebbségi önkormányzatok költségvetési szerveire vonatkozó különleges szabályok

32/A. § (1) Az országos kisebbségi önkormányzati költségvetési szerv belső ellenőrzési vezetője a tárgyévet követő évre vonatkozó éves ellenőrzési tervét megküldi az országos kisebbségi önkormányzati hivatal vezetőjének minden év november 15-ig.

(2) Az országos kisebbségi önkormányzati hivatal belső ellenőrzési vezetője kidolgozza, és az országos kisebbségi önkormányzati hivatal vezetője az országos kisebbségi önkormányzat elnökének minden év december 15-ig megküldi a következő évre vonatkozó éves ellenőrzési tervét, valamint a felügyelete alá tartozó országos kisebbségi önkormányzati költségvetési szervek éves ellenőrzési terveit alapján összeállított összefoglaló éves ellenőrzési tervet.

(3) Az országos kisebbségi önkormányzati hivatal által az országos kisebbségi önkormányzati költségvetési szerveknél lefolytatott ellenőrzések esetén az ellenőrzési jelentést az országos kisebbségi önkormányzati hivatal vezetője küldi meg az ellenőrzött szerv, illetve szervezeti egység vezetőjének, és felkéri az intézkedési terv elkészítésére.

(4) Az országos kisebbségi önkormányzati költségvetési szerv vezetője a 29/A. § (3) bekezdésében meghatározott beszámolót a tárgyévet követő év január 31-ig megküldi az országos kisebbségi önkormányzati költségvetési szerv belső ellenőrzési vezetője és az országos kisebbségi önkormányzati hivatal vezetője részére.

(5) Az országos kisebbségi önkormányzati hivatal vezetője a felügyelete alá tartozó országos kisebbségi önkormányzati költségvetési szervek összefoglaló beszámolóit, valamint a saját szervezetére vonatkozó beszámolót megküldi az országos kisebbségi önkormányzati hivatal belső ellenőrzési vezetőjének és az országos kisebbségi önkormányzat elnökének minden év április 30-ig.

(6) Az országos kisebbségi önkormányzati költségvetési szerv vezetője felelős az éves ellenőrzési jelentés elkészítéséért. Az éves ellenőrzési jelentést az országos kisebbségi önkormányzati költségvetési szerv vezetője megküldi az országos kisebbségi önkormányzati hivatal vezetőjének a tárgyévet követő év március 15-ig.

(7) Az országos kisebbségi önkormányzati hivatal vezetője köteles a tárgyévre vonatkozó éves ellenőrzési jelentést, valamint a felügyelete alá tartozó országos kisebbségi önkormányzati költségvetési szervek éves ellenőrzési jelentései alapján készített éves összefoglaló ellenőrzési jelentést – amelyben értékelést ad a felügyelete alatt működő belső ellenőrzési rendszerekről is – megküldeni az országos kisebbségi önkormányzat elnökének a tárgyévet követő év május 31-ig.”

III. Fejezet

ZÁRÓ RENDELKEZÉSEK

21. §

(1) Ez a rendelet 2008. január 1-jén lép hatályba.

(2) E rendelet hatálybalépésével egyidejűleg a hatályát veszti a kisebbségi önkormányzatok költségvetésének, gazdálkodásának, vagyonyjuttatásának egyes kérdéseiről szóló 20/1995. (III. 3.) Korm. rendelet, a kisebbségi önkormányzatok költségvetésének, gazdálkodásának, vagyonyjuttatásának egyes kérdéseiről szóló 20/1995. (III. 3.) Korm. rendelet módosításáról szóló 148/1995. (XII. 7.) Korm. rendelet, az államháztartás működéséről szóló

217/1998. (XII. 30.) Korm. rendelet 167. § *a*) pontja, az államháztartásról szóló 217/1998. (XII. 30.) Korm. rendelet módosításáról szóló 217/1999. (XII. 27.) Korm. rendelet 94. § (1) bekezdése, valamint a magyarországi nemzeti és etnikai kisebbségekkel kapcsolatos állami feladatok ellátásáról és az ehhez kapcsolódó intézményrendszer átalakításáról szóló 363/2006. (XII. 28.) Korm. rendelet 7. § *e*) pontja.

(3) E rendelet 18–20. §-ai és 21. §-ának (2) bekezdése 2008. január 2-án a hatályát veszti.

Gyurcsány Ferenc s. k.,
miniszterelnök

**A Kormány
377/2007. (XII. 23.) Korm.
rendelete**

**egyes környezetvédelmi és vízügyi tárgyú
jogszabályok módosításáról**

A Kormány a csodeljárásról és a felszámolási eljárásról szóló 1991. évi XLIX. törvény 48. §-ának (4) bekezdésében, a környezet védelmének általános szabályairól szóló 1995. évi LIII. törvény 110. §-ának (7) bekezdésének *c*) és *q*) pontjában, a vízgazdálkodásról szóló 1995. évi LVII. törvény 45. § (7) bekezdésének *b*) és *e*) pontjában, valamint a 14. §-ának (2) bekezdésében foglaltakra figyelemmel a 45. § (7) bekezdésének *a*) pontjában, a hulladékgazdálkodásról szóló 2000. évi XLIII. törvény 59. § (1) bekezdésének *b*), *c*), *d*), *f*) pontjában kapott felhatalmazás alapján a következőket rendeli el:

*I. A felszámolási eljárás és végelszámolás
környezetvédelmi és természetvédelmi
követelményekről szóló
106/1995. (IX. 8.) Korm. rendelet
módosításáról*

1. §

A felszámolási eljárás és a végelszámolás környezet- és természetvédelmi követelményeiről szóló 106/1995. (IX. 8.) Korm. rendelet (a továbbiakban: R.) 3. §

(1)–(2) bekezdésének helyébe a következő rendelkezés lép:

„(1) A felszámolás alatt álló gazdálkodó szervezet vezetője (a továbbiakban: nyilatkozó) a gazdálkodó szervezet telephelyére, valamint székhelyére vonatkozó, a Cstv. 31. § (1) bekezdés *c*) pontja szerinti nyilatkozatát (a továbbiakban: nyilatkozat) a telephely és a székhely (a továbbiakban együtt: telephely) szerint illetékes környezetvédelmi, természetvédelmi és vízügyi felügyelőség (a továbbiakban: felügyelőség) számára adja meg. A nyilatkozat formai és tartalmi követelményeit az 1. számú melléklet tartalmazza.

(2) A nyilatkozó az (1) bekezdés szerinti nyilatkozattal együtt tájékoztatja a felügyelőséget, hogy mely további felügyelőségeknek tett nyilatkozatot az (1) bekezdés alapján.”

2. §

(1) Az R. 4. § (1) bekezdésének helyébe a következő rendelkezés lép:

„(1) A felügyelőség a nyilatkozat alapján vizsgálja, hogy mennyiben állnak fenn, illetve mennyiben állapíthatók meg környezethasználattal járó olyan környezeti hatások, környezeti terhek, amelyek megszüntetéséhez, rendezéséhez a felszámolás során jogok és kötelezettségek kapcsolódnak.”

(2) Az R. 4. § (2) bekezdésének helyébe a következő rendelkezés lép:

„(2) A nyilatkozatot elbíráló felügyelőség a gazdálkodó szervezetet környezeti állapotvizsgálatra kötelezheti, ha

a) a telephelyén legalább 20 évre visszamenőleg olyan tevékenység folyt, amelyhez a felszámolás kezdő időpontjában hatályos jogszabályok szerint környezetvédelmi engedély, egységes környezethasználati engedély, vagy hulladékkezelési engedély szükséges,

b) a nyilatkozatból, illetve egyéb iratból jelentős környezetkárosodás vagy környezetveszélyeztetés állapítható meg.”

(3) Az R. 4. §-a a következő (7) bekezdéssel egészül ki:

„(7) Amennyiben a felügyelőség a nyilatkozat alapján 60 napon belül intézkedést nem tesz, illetőleg nem kezdeményez, a felszámoló mentesül a 8. § (6) bekezdése, valamint 10. § szerinti kötelezettsége alól.”

3. §

Az R. 7. §-a helyébe a következő rendelkezés lép:

„7. § A felügyelőség az állapotvizsgálat eredményének elbírálásáról 45 napon belül dönt.”

4. §

Az R. 14. §-a helyébe az alábbi rendelkezés lép:

„14. § Amennyiben a végelszámoló a cégnyilvánosságról, a bírósági cégeljárásról és végelszámolásról szóló 2006. évi V. törvény 102. § (3) bekezdés e) pontja szerint értesíti a felügyelőséget, az értesítést az 1. számú melléklet szerint kell elkészíteni. A végelszámolás során a 3–9. §, valamint a 12. § rendelkezéseit kell megfelelően alkalmazni.”

5. §

(1) Az R. 1. számú mellékletben az 1/A. pont előtti felvezető szövegrész helyébe a következő rendelkezés lép:

„Nyilatkozat

„a felszámolási eljárás, illetve végelszámolás alatt álló gazdálkodó szervezet telephelyén fennálló vagy telephelyéről, származott (származó) környezeti károsodásokról, környezeti terhekről, amelyekből bírságfizetési vagy egyéb fizetési kötelezettség, károsodások, terhek rendezéséhez szükséges kiadás származhat.”

II. A vízgazdálkodási hatósági jogkör gyakorlásáról szóló 72/1996. (V. 22.) Korm. rendelet módosításáról

6. §

A vízgazdálkodási hatósági jogkör gyakorlásáról szóló 72/1996. (V. 22.) Korm. rendelet (a továbbiakban: HR.) 3. § (12) bekezdésének helyébe az alábbi rendelkezés lép:

„(12) A felügyelőség engedélye szükséges – a külön jogszabály szerinti építőipari műszaki engedéllyel, vagy CE megfelelőségi jelöléssel rendelkező szennyvízkezelő berendezések kivételével – a szennyvíz és a csapadékvíz tisztításához, előtisztításához és elhelyezéséhez szükséges berendezés létesítéséhez, a használatbavételéhez, üzemel-

tetéséhez. A felügyelőségtől elvi vízjogi engedély kérhető a létesítmény tervezését megelőzően.”

7. §

A HR. 4. §-a helyébe a következő rendelkezés lép:

„4. § (1) Vízimunka végzéséhez, vízlétesítmény építéséhez az építető (tulajdonos) bejelentése és a felügyelőség hozzájárulása szükséges, ha az a külön jogszabályokban meghatározott víziközművek elosztóhálózatának olyan bővítésére irányul, amely nem érinti a víziközmű vízjogi engedélyben meghatározott mértékadó kapacitását.

(2) Mezőgazdasági vízszolgáltatást biztosító és vízjogi engedély alapján üzemelő vízlétesítményből történő vízhasználat gyakorlásához a vízlétesítményt vízjogi engedély alapján üzemeltető engedélyes hozzájárulása szükséges.

(3) Az (1) bekezdésben meghatározott esetben a bejelentéshez, a vízjogi létesítési engedély iránti kérelemhez egyébként szükséges és külön jogszabályban meghatározott mellékleteket kell csatolni.

(4) Ha a bejelentésre a felügyelőség az érdemi határozat (vízjogi engedély) meghozatalára egyébként irányadó és a jogszabályban megállapított határidő alatt nem nyilatkozik, a bejelentés alapját képező tevékenységhez a hatósági hozzájárulást megadottnak kell tekinteni. Az építető kérelmére erről a felügyelőség külön igazolást vagy vízjogi létesítési engedélyt ad.

(5) Amennyiben a bejelentés alapját képező, az (1) bekezdésben meghatározott tevékenység folytatása – a kérelem elbírálására egyébként irányadó jogszabályok szerint – nem engedélyezhető, vagy a szakhatóság külön előírásokat, feltételeket állapított meg, a felügyelőség a határozathozatalra vonatkozó általános rendelkezések szerint érdemben határoz.”

8. §

A HR. 5. § (9) bekezdésének helyébe a következő rendelkezés lép:

„(9) Az üzemeltetésre jogosító érvényes vízjogi engedélyket – ha külön jogszabály másképp nem rendelkezik – az e rendelet szerinti ellenőrzés során felül kell vizsgálni. A felülvizsgálat eredményétől függően az engedély hivatalból visszavonható vagy a 12. §-ban meghatározott esetben módosítható.”

III. A veszélyes hulladékokkal kapcsolatos tevékenységek végzésének feltételéről szóló 98/2001. (VI. 15.) Korm. rendelet módosításáról

9. §

A veszélyes hulladékokkal kapcsolatos tevékenységek végzésének feltételéről szóló 98/2001. (VI. 15.) Korm. rendelet (a továbbiakban: VR.) 29. §-a helyébe a következő rendelkezés lép:

„29. § Az e rendelet előírásai alapján engedélyezett tevékenységek végzését a környezetvédelmi, természetvédelmi és vízügyi felügyelőségnek 5 évenként felül kell vizsgálni. A felülvizsgálatot az engedélyes a 26. §-ban meghatározottak benyújtásával kérheti.”

10. §

A VR. 3. számú mellékletében az 1. pontot megelőző felvezető szövegrész az e rendelet 1. számú melléklete szerint módosul.

(2) A VR. 5. számú melléklet 3. pontja helyébe az e rendelet 2. számú melléklete lép.

IV. A települési hulladékkal kapcsolatos tevékenységek végzésének feltételeiről szóló 213/2001. (XI. 14.) Korm. rendelet módosításáról

11. §

A települési hulladékkal kapcsolatos tevékenységek végzésének feltételeiről szóló 213/2001. (XI. 14.) Korm. rendelet (a továbbiakban: TR.) 8. § (3) bekezdésének helyébe az alábbi rendelkezés lép:

„(3) A hulladékkereskedő telephelyére és tevékenységére vonatkozóan a begyűjtőhelyre, illetve a begyűjtést végzőre vonatkozó szabályokat kell alkalmazni, kivéve, ha a hulladék nem kerül a hulladékkereskedő birtokába.”

12. §

A TR. 22. § (3) bekezdésének helyébe a következő rendelkezés lép:

„(3) A települési hulladék kezelésével kapcsolatos, a 20. § (1) bekezdés a)–e) pontjaiban meghatározott tevékenységekre hulladékkezelési engedély határozott időre, de legfeljebb 5 évre adható (érvényességi időtartam), a (4) bekezdésben foglaltak kivételével. Az ártalmatlanítással kapcsolatos tevékenységekre szóló engedély határozott időre, de legalább 10 évre adható”.

13. §

A TR. 23/A. § (1) bekezdésének helyébe a következő rendelkezés lép:

„(1) A hulladékkezelési engedély érvényességi időtartamát a környezetvédelmi hatóság az engedélyes kérelmére a 22. § (3) bekezdésében meghatározott időtartamra meghosszabbíthatja. A kérelemhez a 21. §-ban előírtakat kell csatolni. A környezetvédelmi hatóság a hulladékkezelési engedély érvényességi időtartamának meghosszabbítását feltételekhez kötheti.”

V. A hulladékgazdálkodási tervek részletes tartalmi követelményeiről szóló 126/2003. (VIII. 15.) Korm. rendelet módosításáról

14. §

A hulladékgazdálkodási tervek részletes tartalmi követelményeiről szóló 126/2003. (VIII. 15.) Korm. rendelet (a továbbiakban: HgR.) 12. § (3)–(5) bekezdéseinek helyébe a következő rendelkezés lép, egyidejűleg a § az alábbi (6) bekezdéssel egészül ki:

„(3) A telephelyre elkészített egyedi hulladékgazdálkodási tervet a telephely szerint illetékes környezetvédelmi, természetvédelmi és vízügyi felügyelőség részére (a továbbiakban: felügyelőség) jóváhagyásra kell megküldeni. Több felügyelőség illetékességi területén fekvő telephelyekre együttesen elkészített egyedi hulladékgazdálkodási tervet azon felügyelőség részére kell megküldeni, amelynek illetékességi területén a legtöbb telephely található, amennyiben ez nem állapítható meg, a gazdálkodó szervezet a tervvel érintett telephelyek alapján illetékes felügyelőség valamelyikének küldi meg a tervet.

(4) A megküldött hulladékgazdálkodási tervet a felügyelőség határozatban hagyja jóvá. A jóváhagyott tervet a gazdálkodó szervezetnek meg kell küldenie a telephely szerint illetékes helyi önkormányzat jegyzőjének, illetve több telephelyre együttesen készített terv esetén, amennyiben azok több felügyelőség illeté-

kességi területén fekszenek, a telephelyek szerint illetékes felügyelőségeknek, valamint helyi önkormányzati jegyzőknek.

(5) Amennyiben a gazdálkodó szervezet tárgyévi gazdálkodása során a hulladék mennyisége meghaladja az (1) bekezdés szerinti tervben meghatározott éves mennyiséget, úgy a tárgyévet követő 6 hónapon belül egyedi hulladékgazdálkodási tervet kell készítenie és azt meg kell küldenie a telephely szerint illetékes felügyelőségnek, amely a (4) bekezdés szerint jár el.

(6) A felügyelőség az egyedi hulladékgazdálkodási tervek érvényesülését, végrehajtását hatósági ellenőrzés keretében vizsgálja.”

VI. Az elemek és akkumulátorok hulladékainak visszavételéről szóló 109/2005. (VI. 23.) Korm. rendelet módosításáról

15. §

Az elemek és akkumulátorok hulladékainak visszavételéről szóló 109/2005. (VI. 23.) Korm. rendelet (a továbbiakban: ER.) 7. § (3) bekezdésének helyébe a következő rendelkezés lép:

„(3) A Főfelügyelőség a gyártót határozatlan időtartamra, a koordináló szervezetet 5 évre veszi nyilvántartásba. A nyilvántartásba vétel további 5 év időtartamra több alkalommal is meghosszabbítható, amennyiben a koordináló szervezet megfelel e rendeletben foglalt követelményeknek.”

VII. A betétdíj alkalmazásáról szóló 209/2005. (X. 5.) Korm. rendelet módosításáról

16. §

A betétdíj alkalmazásáról szóló 209/2005. (X. 5.) Korm. rendelet (a továbbiakban: BR.) 6. § (2) bekezdésének helyébe a következő rendelkezés lép:

„(2) A Főfelügyelőség a gyártót, valamint a koordináló szervezetet kérelemre öt éves időtartalomra nyilvántartásba veszi. A nyilvántartásba vétel kérelemre öt évenként meghosszabbítható, amennyiben a gyártó, valamint a koordináló szervezet megfelel az e rendeletben foglalt követelményeknek.”

17. §

A BR. 8. §-a helyébe a következő rendelkezés lép:

„8. § (1) A gyártó, valamint a koordináló szervezet bejelentési kötelezettségének teljesítését a Főfelügyelőség a gyártó vagy a koordináló szervezet székhelye szerint illetékes felügyelőség bevonásával ellenőrzi. A gyártó, valamint a koordináló szervezet köteles az ellenőrzéshez szükséges adatokat rendelkezésre bocsátani.

(2) A fogyasztókat érintő kötelezettségek teljesítését a Nemzeti Fogyasztóvédelmi Hatóság, továbbá a jegyző külön jogszabályok alapján ellenőrzi, illetve az ellenőrzés eredményétől függően az ott meghatározott jogkövetkezményeket alkalmazza.”

VIII. A vízbázisok, a távlati vízbázisok, valamint az ivóvízellátást szolgáló vízellátási létesítmények védelméről szóló 123/1997. (VII. 18.) Korm. rendelet módosításáról

18. §

A vízbázisok, a távlati vízbázisok, valamint az ivóvízellátást szolgáló vízellátási létesítmények védelméről szóló 123/1997. (VII. 18.) Korm. rendelet (a továbbiakban: VBR.) 9. §-a helyébe a következő rendelkezés lép:

„9. § A határozatot megalapozó dokumentációt a létesítés során szerzett információk, adatok, továbbá az üzemeltetési engedélyben foglaltak alapján, de legkésőbb az üzemeltetési engedély kiadását követő 10 éven belül az engedélyesnek felül kell vizsgálni, és a felülvizsgálat eredményét a határozatot kiadó felügyelőségnek meg kell küldeni. A felülvizsgálat eredményétől függően hivatalból vagy kérelemre intézkedni kell a kijelölt védőterület, védőidom, védősáv módosításáról.”

IX. Az egyes tervek, illetve programok környezeti vizsgálatáról szóló 2/2005. (I. 11.) Korm. rendelet módosításáról

19. §

Az egyes tervek, illetve programok környezeti vizsgálatáról szóló 2/2005. (I. 11.) Korm. rendelet (a továbbiakban: TPR.) 9. § (4) bekezdésének a) pontja helyébe a következő rendelkezés lép:

[Ha a másik ország értesítése alapján vagy egyéb módon felmerül, hogy egy másik ország kidolgozás alatt álló, a 2001/42/EK európai parlamenti és tanácsi irányelv hatálya alá tartozó – nem EU-tagállam esetén annak megfelelő – tervek, illetve programja megvalósítása következtében Magyarországon jelentős káros környezeti hatás várható, a nemzetközi eljárással kapcsolatos koordinációs feladatokat]

„a) az ország egészségét vagy több környezetvédelmi, természetvédelmi és vízügyi felügyelőség (a továbbiakban: felügyelőség) illetékességi területét érintő tervnél, illetve programnál az Országos Környezetvédelmi, Természetvédelmi és Vízügyi Főfelügyelőség (a továbbiakban: eljáró szerv)”
[látja el.]

20. §

A TPR. 3. számú melléklete I.1. a) pontja helyébe a következő rendelkezés lép:

[I.1. Mindig részt vesz:]

„a) a környezet, a természet és a táj védelmére kiterjedően:

az Országos Környezetvédelmi, Természetvédelmi és Vízügyi Főfelügyelőség;”

X. A környezeti hatásvizsgálati és az egységes környezethasználati engedélyezési eljárásról szóló 314/2005. (XII. 25.) Korm. rendelet módosításáról

21. §

A környezeti hatásvizsgálati és az egységes környezethasználati engedélyezési eljárásról szóló 314/2005. (XII. 25.) Korm. rendelet (a továbbiakban: KHR.) 4. § (1) bekezdésének helyébe az alábbi rendelkezés lép:

„4. § (1) A felügyelőség az előzetes vizsgálatba a 12. számú mellékletben megjelölt szakterületekre kiterjedően

a) az 1. pontban megjelölt szakhatóságokat minden esetben bevonja;

b) a 2. pontban felsorolt szakhatóságokat akkor vonja be, ha a tevékenység következtében az a környezeti elem vagy rendszer hatásviselő lehet, amelynek védelme hatáskörükbe tartozik, azt érinti vagy olyan környezetveszélyeztetés fordulhat elő, amely elleni védelmet jogszabály feladat- és hatáskörébe utalja;

c) a 3. pontban megjelölt szakhatóságokat akkor vonja be, ha az előzetes vizsgálatra vonatkozó kérelem a 3. pont-

ban meghatározott tevékenységek, építmények megvalósítására, valamint azok jelentős módosításaira, változtatásaira irányul.”

22. §

A KHR. 8. § (4) bekezdésének helyébe az alábbi rendelkezés lép:

„(4) A felügyelőség a környezeti hatásvizsgálati eljárásba a 12. számú mellékletben megjelölt szakterületekre kiterjedően

a) az 1. a) pontban megjelölt szakhatóságot minden esetben bevonja;

b) az 1. b) és a 2. pontban felsorolt szakhatóságokat akkor vonja be, ha a tevékenység következtében az a környezeti elem vagy rendszer hatásviselő lehet, amelynek védelme hatáskörükbe tartozik, azt érinti vagy olyan környezetveszélyeztetés fordulhat elő, amely elleni védelmet jogszabály feladat- és hatáskörébe utalja;

c) a 3. pontban megjelölt szakhatóságokat akkor vonja be, ha a környezeti hatásvizsgálatra vonatkozó kérelem a 3. pontban meghatározott tevékenységek, építmények megvalósítására, valamint azok jelentős módosításaira, változtatásaira irányul.”

23. §

A KHR. 12. számú melléklete helyébe az e rendelet 3. számú melléklete lép.

XI. A közműves ivóvízellátásról és a közműves szennyvízelvezetéséről szóló 38/1995. (IV. 5.) Korm. rendelet módosításáról

24. §

A közműves ivóvízellátásról és a közműves szennyvízelvezetéséről szóló 38/1995. (IV. 5.) Korm. rendelet (a továbbiakban: KR.) 5. § (1) bekezdésének a) pontja helyébe az alábbi rendelkezés lép:

[5. § (1) Ha a bekötés nem a víziközmű törzshálózati beruházás részeként, azzal egy időben valósul meg]

„a) a bekötővezeték megépítéséhez, átalakításához és megszüntetéséhez a szolgáltató hozzájárulása szükséges;”

XII. Záró rendelkezések

25. §

(1) E rendelet a kihirdetését követő 15. napon lép hatályba, és a hatálybalépését követő napon hatályát veszti.

(2) E rendelet hatálybalépésével egyidejűleg hatályát veszti:

- a) az R. 7. §-ának második mondata és 15. §-a,
- b) a HR. 27. §-ának (7) bekezdése,
- c) a VR. 5. számú melléklete 3. pontjának b) pontja és 35. §-ának (3)–(7) bekezdése,
- d) a TR. 30. §-ának (3) bekezdése és 31. §-a,
- e) a BR. 6. §-ának (3) bekezdése,
- f) a VBR. 22. §-ának (2)–(3) és (5) bekezdése, 6. és 7. számú melléklete, valamint
- g) a KR. 20. §-ának (3)–(4) bekezdése.

Gyurcsány Ferenc s. k.,
miniszterelnök

1. számú melléklet

a 377/2007. (XII. 23.) Korm. rendelethez

[3. számú melléklet

a 98/2001. (VI. 15.) Korm. rendelethez]

**Szabályzat
a veszélyes hulladékok gyűjtéséről
és tárolásáról**

E szabályzat előírásait kell alkalmazni a veszélyes hulladékokkal kapcsolatban üzemi gyűjtőhelyeken, valamint hulladékgyűjtő udvarokon, a tárolótelepeken végzendő tevékenységekre és létesítményekre (e létesítmények berendezéseinek tervezésére, megvalósítására és üzemeltetésére).

A veszélyes hulladékok gyűjtése és tárolása, továbbá a tárolóhely kialakítása során be kell tartani a külön jogszabályokban előírtakat.

A veszélyes hulladékok gyűjtése történhet munkahelyi gyűjtőhelyen, üzemi gyűjtőhelyen és hulladékgyűjtő udvarokon, egyes esetekben speciális gyűjtőhelyeken is.

A veszélyes hulladékot a hulladék kémiai hatásainak el- lenálló gyűjtőedényzetben kell gyűjteni. Illékony összetevőket tartalmazó veszélyes hulladékok gyűjtése esetében

meg kell akadályozni, hogy ezek a komponensek a környezetbe kerüljenek.

A hulladék kezelője annyi kezelendő hulladékot tarthat a telephelyén, amennyi a kezelési tevékenysége zavartalan végzése érdekében szükséges. Ezt a hulladékmennyiséget a környezetvédelmi, természetvédelmi és vízügyi felügyelőség a kezelési engedélyben határozza meg.

Az üzemi gyűjtőhely kialakítható nyílt téri vagy fedett módon az e melléklet előírásai szerint.

Az üzemi gyűjtőhely működési szabályzatának 1 példányát a használatbavételi engedélyezési eljárást megelőzően meg kell küldeni a környezetvédelmi, természetvédelmi és vízügyi felügyelőségnek. A megküldött működési szabályzatra a felügyelőség szükség esetén észrevételt, javaslatot tehet. Amennyiben a felügyelőség a működési szabályzatra 30 napon belül észrevételt nem tesz, úgy azt elfogadottnak kell tekinteni.

A hulladékgyűjtő udvar kialakítható nyílt téri vagy fedett módon az e melléklet előírásai szerint, amelyből a szivárgórendszer elhagyható, ha összefolyóval és nyílt téri megoldásnál övárokkal alakítják ki.

A hulladékgyűjtő udvaron a különböző anyagi minőségű veszélyes hulladékokat szállítható, ütésálló, bélelt vagy kettős falú, illetve kármentővel felszerelt gyűjtőedényzetben vagy gyűjtőkonténerekben kell gyűjteni, amelyek kialakítása összhangban van a bennük gyűjtendő veszélyes hulladékok fizikai és kémiai tulajdonságaival.

A hulladékgyűjtő udvar működési szabályzatának egy példányát – az üzembe helyezési eljárást megelőzően – jóváhagyás végett meg kell küldeni a környezetvédelmi, természetvédelmi és vízügyi felügyelőségnek.

Az üzemi gyűjtőhely és a hulladékgyűjtő udvarra vonatkozó műszaki előírások:

2. számú melléklet

a 377/2007. (XII. 23.) Korm. rendelethez

[5. számú melléklet

a 98/2001. (VI. 15.) Korm. rendelethez]

3. Az eljárásba a megjelölt környezet- vagy természetvédelmi szakterületet érintő kérdések felmerülése esetén bevonandó

- a) helyi környezet- és természetvédelmi szakkérdésekben
első fokon: az érintett települési önkormányzat jegyzője,
másodfokon: az illetékes közigazgatási hivatal;

b) termőföld minőségvédelmi és növényvédelmi szak-
kérdésekben

első fokon: a megyei (fővárosi) Mezőgazdasági
Szakigazgatási Hivatal Növény-
és Talajvédelmi Igazgatósága,

másodfokon: Mezőgazdasági Szakigazgatási
Hivatal Központ; Növény-,
Talaj- és Agrár-Környezetvédelmi
Igazgatóság;

c) építési engedélyezési eljárásra vonatkozó szakkér-
désekben

első fokon: a telepítés helye szerinti illetékes építés-
ügyi hatóság,

másodfokon: az illetékes közigazgatási hivatal;

d) bányászati szakkérdésekben, illetve földtani és ás-
ványvagyon-gazdálkodási szakkérdésekben

első fokon: az illetékes bányakapitányság,

másodfokon: a Magyar Bányászati és Földtani
Hivatal;

e) földügyi szakkérdésekben (ingatlan-nyilvántartás,
földmérés, földvédelem-földminősítés, földhasználat)

első fokon: a körzeti (fővárosi kerületi) földhivatal,

másodfokon: a megyei (fővárosi) földhivatal;

f) állat-egészségügyi szakkérdésekben

első fokon: az illetékes megyei/fővárosi
Mezőgazdasági Szakigazgatási
Hivatal Élelmiszerlánc-biztonsági
és Állategészségügyi
Igazgatóság,

másodfokon: Mezőgazdasági Szakigazgatási
Hivatal Központ;
Állategészségügyi és Állatvédelmi
Igazgatóság;

g) erdészeti szakkérdésekben

első fokon: illetékes megyei/fővárosi
Mezőgazdasági Szakigazgatási
Hivatal Erdészeti
Igazgatósága,

másodfokon: Mezőgazdasági Szakigazgatási
Hivatal Központ; Erdészeti
Igazgatóság.

3. számú melléklet

a 377/2007. (XII. 23.) Korm. rendelethez

[12. számú melléklet

a 314/2005. (XII. 25.) Korm. rendelethez]

Közreműködő hatóságok

1.

a) A környezet- és település-egészségügyre kiterjedően:

első fokon: az Állami Népegészségügyi és Tisztior-
vosi Szolgálat illetékes megyei (főváro-
si) intézete,

másodfokon: az Országos Tisztifőorvosi Hivatal.

b) A kulturális örökség (műemlékvédelem, műemléki
területek védelme, nyilvántartott régészeti lelőhelyek) vé-
delmére kiterjedően:

első fokon: a Kulturális Örökségvédelmi Hivatal
illetékes területi szerve,

másodfokon: a Kulturális Örökségvédelmi Hivatal el-
nöke.

2.

a) helyi környezet- és természetvédelemre kiterjedően:

első fokon: az érintett települési önkormányzat jegy-
zője

másodfokon: az illetékes közigazgatási hivatal;

b) erdővédelemre kiterjedően:

első fokon: illetékes megyei Mezőgazdasági Szak-
igazgatási Hivatal Erdészeti Igazgatóság

másodfokon: Mezőgazdasági Szakigazgatási Hivatal
Központja Erdészeti Igazgatóság;

c) termőföld talajvédelemre kiterjedően:

első fokon: illetékes megyei Mezőgazdasági Szak-
igazgatási Hivatal Növény- és Talajvé-
delmi Igazgatóság

másodfokon: Mezőgazdasági Szakigazgatási Hivatal
Központ; Növény-, Talaj- és Agrár-kör-
nyezetvédelmi Igazgatóság;

- d)* a termőföld mennyiségi védelmére kiterjedően:
- első fokon: az illetékes körzeti földhivatal (a fővárosban a Fővárosi Kerületek Földhivatala), több körzeti földhivatal illetékességi területét érintő esetekben a megyei földhivatal (a fővárosban a Fővárosi Földhivatal)
- másodfokon: a megyei földhivatal (a fővárosban a Fővárosi Földhivatal), ha első fokon a megyei földhivatal járt el, akkor a Földművelésügyi és Vidékfejlesztési Minisztérium;
- e)* ásványi nyersanyag és földtani közeg védelmére kiterjedően:
- első fokon: az illetékes bányakapitányság
- másodfokon: a Magyar Bányászati és Földtani Hivatal;
- f)* a természetes gyógytényezők, gyógyhelyek természeti adottságainak védelmére kiterjedően:
- első fokon: az Országos Tisztifőorvosi Hivatal Országos Gyógyhelyi és Gyógyfürdőügyi Főigazgatósága
- másodfokon: Egészségügyi Engedélyezési és Közigazgatási Hivatal;
- g)* a lakosság életének, életfeltételeinek védelmére kiterjedően:
- ga)* a külön jogszabály szerinti alsó küszöbértéket el nem érő veszélyes anyagot tároló, előállító, felhasználó tevékenységnél:
- első fokon: az illetékes megyei katasztrófavédelmi igazgatóság, fővárosban a Fővárosi Polgári Védelmi Igazgatóság
- másodfokon: Országos Katasztrófavédelmi Főigazgatóság,
- gb)* a külön jogszabály szerinti alsó küszöbértéket elérő vagy meghaladó veszélyes anyagot tároló, előállító, felhasználó tevékenységnél:
- első fokon: Országos Katasztrófavédelmi Főigazgatóság Hatósági Főigazgató-helyettese
- másodfokon: Országos Katasztrófavédelmi Főigazgatóság Főigazgatója;
- h)* nukleáris biztonságra kiterjedően:
- első fokon: az Országos Atomenergia Hivatal Nukleáris Biztonsági Igazgatósága
- másodfokon: az Országos Atomenergia Hivatal Nukleáris Biztonsági Igazgatósága főigazgatója;
- i)* a településrendezési és építési előírásokkal való összhang tekintetében:
- első fokon: a tevékenység végzésének helye szerint illetékes építésügyi hatóság
- másodfokon: az illetékes közigazgatási hivatal.
- 3.
- a)* az állati anyagok feldolgozása és a nagy létszámú állattartás tekintetében:
- első fokon: az illetékes megyei/fővárosi Mezőgazdasági Szakigazgatási Hivatal Élelmiszerlánc-biztonsági és Állategészségügyi Igazgatóság,
- másodfokon: Mezőgazdasági Szakigazgatási Hivatal Központ; Állategészségügyi és Állatvédelmi Igazgatóság;
- b)* éghető folyadékok és olvadékok tárolótartályainak létesítése és üzemeltetése tekintetében:
- első fokon: a Magyar Kereskedelmi Engedélyezési Hivatal területi mérésügyi és műszaki biztonsági hatósága
- másodfokon: Magyar Kereskedelmi Engedélyezési Hivatal központi szerve;
- c)* a 18/1998. (VI. 25.) KTM rendeletben meghatározott műszaki infrastruktúra hálózatok és egyedi építmények esetén a területrendezési tervekkel való összhang tekintetében:
- első fokon: az illetékes állami főépítész
- másodfokon: az Önkormányzati és Területfejlesztési Minisztérium hatáskörrel rendelkező szakállamtitkára;
- d)* közutak létesítésének műszaki megvalósíthatósága tekintetében:
- da)* országos közutak (gyorsforgalmi utak kivételével), valamint a települési önkormányzat tulajdonában lévő helyi közutak esetében
- első fokon: a Nemzeti Közlekedési Hatóság illetékes regionális igazgatósága
- másodfokon: a Nemzeti Közlekedési Hatóság Központi Hivatala
- db)* a fővárosi önkormányzat tulajdonában lévő helyi közutak esetében

első fokon: a Nemzeti Közlekedési Hatóság
Közép-magyarországi Regionális
Igazgatósága

másodfokon: a Nemzeti Közlekedési Hatóság Köz-
ponti Hivatala

dc) a fővárosi kerületi önkormányzat tulajdonában lévő
helyi közutak esetében

első fokon: a fővárosi főjegyző

másodfokon: a Nemzeti Közlekedési Hatóság
Közép-magyarországi Regionális
Igazgatósága;

e) vasutak létesítésének műszaki megvalósíthatósága
tekintetében:

első fokon: a Nemzeti Közlekedési Hatóság illeté-
kes regionális igazgatósága

másodfokon: a Nemzeti Közlekedési Hatóság Köz-
ponti Hivatala;

f) vízi út és kikötő műszaki megvalósíthatósága tekin-
tetében:

első fokon: a Nemzeti Közlekedési Hatóság Kiemelt
Ügyek Igazgatósága

másodfokon: a Nemzeti Közlekedési Hatóság Köz-
ponti Hivatala



Budapest,
2007. december 23.,
vasárnap

183. szám
3. kötet*

1–4. kötet ára:
18 921,- Ft

TARTALOMJEGYZÉK

	Oldal
3. kötet	
378/2007. (XII. 23.) Korm. r.	A környezetvédelmi, természetvédelmi és tájvédelmi szakértői tevékenységről 14402
379/2007. (XII. 23.) Korm. r.	A vizek hasznosítását, védelmét és kártételeinek elhárítását szolgáló tevékenységekre és létesítményekre vonatkozó szabályokról 14407
380/2007. (XII. 23.) Korm. r.	A hitelintézetek értékpapírosítási tőkekövetelményéről 14428
381/2007. (XII. 23.) Korm. r.	A hitelintézetek partnerkockázatának kezeléséről 14447
382/2007. (XII. 23.) Korm. r.	A villamosenergia-ipari építésügyi hatósági engedélyezési eljárásokról 14463
383/2007. (XII. 23.) Korm. r.	Az 1989. október 23-át megelőzően alkotott rendeleti szintű jogszabályok rendezéséről 14478
384/2007. (XII. 23.) Korm. r.	A Rendőrség által alkalmazott kényszerítő eszközök rendszeresítésének szakmai követelményeiről és eljárási szabályairól 14487
385/2007. (XII. 23.) Korm. r.	A közúti közlekedési előéleti pontrendszeréről szóló 2000. évi CXXVIII. törvény végrehajtásáról szóló 236/2000. (XII. 23.) Korm. rendelet módosításáról 14494
386/2007. (XII. 23.) Korm. r.	Egyes fejlesztéspolitikai tárgyú kormányrendeletek módosításáról 14496
387/2007. (XII. 23.) Korm. r.	Az egészségkárosodott személyek szociális járadékairól 14496
388/2007. (XII. 23.) Korm. r.	A közalkalmazotti pályázatnak a kormányzati személyügyi igazgatási feladatokat ellátó szerv honlapján történő közzétételére vonatkozó részletes szabályokról 14504
389/2007. (XII. 23.) Korm. r.	A megújuló energiaforrásból vagy hulladékból nyert energiával termelt villamos energia, valamint a kapcsolatos termelt villamos energia kötelező átvételéről és átvételi áráról 14507
390/2007. (XII. 23.) Korm. r.	A fegyveres szervek hivatásos állományú tagjainak szolgálati viszonyáról szóló 1996. évi XLIII. törvény végrehajtásáról szóló 140/1996. (VIII. 31.) Korm. rendelet módosításáról 14522
391/2007. (XII. 23.) Korm. r.	A lakáscélú állami támogatásokról szóló 12/2001. (I. 31.) Korm. rendelet módosításáról 14532
105/2007. (XII. 23.) GKM r.	A közúti járművek műszaki megvizsgálásáról szóló 5/1990. (IV. 12.) KöHÉM rendelet módosításáról 14545
106/2007. (XII. 23.) GKM r.	A közúti járművek forgalomba helyezésének és forgalomban tartásának műszaki feltételeiről szóló 6/1990. (IV. 12.) KöHÉM rendelet módosításáról 14559
107/2007. (XII. 23.) GKM r.	A víziközeledés irányítására és a hajóút kitűzésére szolgáló jelekről, valamint e jelek létesítéséről, üzemeltetéséről, módosításáról és megszüntetéséről szóló 27/2002. (XII. 5.) GKM rendelet módosításáról 14573
108/2007. (XII. 23.) GKM r.	Az autópályák, autóutak és főutak használatának díjáról szóló 36/2007. (III. 26.) GKM rendelet módosításáról 14590
109/2007. (XII. 23.) GKM r.	Az átvételi kötelezettség alá eső villamos energiának az átviteli rendszerirányító által történő szétosztásáról és a szétosztás során alkalmazható árak meghatározásának módjáról 14593
110/2007. (XII. 23.) GKM r.	A nagy hatásfokú, hasznos hőenergiával kapcsolatos termelt villamos energia és a hasznos hő mennyisége megállapításának számítási módjáról 14596
42/2007. (XII. 23.) HM r.	A külföldi szolgálatba vezényelttel kapcsolatos személyügyi feladatokról és jogállásuk egyes kérdéseiről szóló 26/2002. (IV. 12.) HM rendelet módosításáról 14604
58/2007. (XII. 23.) IRM r.	A büntető ügyekben közvetítői tevékenységet végző ügyvéd képzésének követelményeiről, díjazásáról és iratkezeléséről 14606

* Felhívjuk olvasóink figyelmét, hogy a Magyar Közlöny 183. száma terjedelmi okok miatt 1–4. kötetben jelenik meg.

**A Kormány
378/2007. (XII. 23.) Korm.
rendelete**

**a környezetvédelmi, természetvédelmi és tájvédelmi
szakértői tevékenységről**

A Kormány a környezet védelmének általános szabályairól szóló 1995. évi LIII. törvény (a továbbiakban: Kvt.) 110. §-a (7) bekezdésének *t*) pontjában kapott felhatalmazás alapján, a következőket rendeli el:

ÁLTALÁNOS RENDELKEZÉSEK

1. §

(1) E rendelet hatálya a környezethasználattal, a környezetre gyakorolt hatások vizsgálatával kapcsolatos – megbízás alapján végzett – környezetvédelmi, természetvédelmi és tájvédelmi szakértői tevékenységre terjed ki.

(2) E rendelet alkalmazásában:

a) eljáró hatóság:

aa) az 1. melléklet 1. pontjában meghatározott környezetvédelmi szakértői szakterület, illetve részterületei vonatkozásában a tervező- és szakértő mérnökök, valamint építész szakmai kamaráiról szóló törvényben meghatározott területi mérnöki kamara (a továbbiakban: területi kamara),

ab) az 1. melléklet 2. és 3. pontjában meghatározott természetvédelmi és tájvédelmi szakértői szakterület, illetve részterület vonatkozásában az Országos Környezetvédelmi, Természetvédelmi és Vízügyi Főfelügyelőség (a továbbiakban: főfelügyelőség),

b) környezetvédelmi, természetvédelmi és tájvédelmi szakértői tevékenység (a továbbiakban együttesen: szakértői tevékenység): a környezeti elemek védelmével, a természeti erőforrások gazdálkodásával kapcsolatos műszaki, természettudományi jelenségek ok-okozati összefüggéseinek magas szakmai színvonalú értékelése, az ehhez szükséges adatgyűjtési tevékenység végzése, továbbá hatásvizsgálati és egyéb környezetvédelmi, természetvédelmi és tájvédelmi dokumentációk összeállítása,

c) a szabad mozgás és tartózkodás jogával rendelkező személy: aki a szabad mozgás és tartózkodás jogával rendelkező személyek beutazásáról és tartózkodásáról szóló törvényben meghatározottak szerint a szabad mozgás és tartózkodás jogát a Magyar Köztársaság területén gyakorolja,

d) EGT-állam: az Európai Unió tagállama és az Európai Gazdasági Térségről szóló megállapodásban részes más állam, továbbá az az állam, amelynek állampolgára az

Európai Közösség és tagállamai, valamint az Európai Gazdasági Térségről szóló megállapodásban nem részes állam között létrejött nemzetközi szerződés alapján a szabad mozgás és tartózkodás joga tekintetében az Európai Gazdasági Térségről szóló megállapodásban részes állam állampolgárával azonos jogállást élvez.

2. §

(1) Szakértői tevékenységet az folytathat, aki a következő feltételeknek megfelel:

a) a 4. §-ban meghatározott szakirányú végzettséggel rendelkezik,

b) a 5. §-ban meghatározott szakmai gyakorlatot igazol,

c) büntetlen előéletű,

d) környezetvédelmi szakértő esetén mérnöki kamarai tagsággal rendelkezik, és

e) magyar állampolgár vagy szabad mozgás és tartózkodás jogával rendelkező személy

és az eljáró hatóság – a 6. § (6) bekezdésében foglalt kivétellel – a szakértői névjegyzékbe a bejegyezte.

(2) Harmadik ország állampolgára számára viszonyosság alapján állapítható meg szakértői jogosultság.

3. §

(1) A szakértő csak olyan, az 1. mellékletben meghatározott szakértői szakterületen végezhet tevékenységet, amelyre szakértői jogosultsággal rendelkezik.

(2) A jogi személyiséggel, illetve jogi személyiséggel nem rendelkező gazdálkodó szervezet (a továbbiakban: gazdálkodó szervezet) szakértői tevékenységet akkor folytathat, ha tagját vagy alkalmazottját az adott szakterületen a szakértői névjegyzékbe bejegyezték.

(3) A szakértő által végzett szakértői vizsgálatnak – a megbízás keretein belül – az ügy minden lényeges körülményére ki kell terjednie.

(4) A szakértői véleményen fel kell tüntetni a szakértői vizsgálatot végző szakértő nevét, a szakértői névjegyzékbe való bejegyzés számát és a szakértői szakterület megnevezését.

(5) Amennyiben a megbízott szakértő valamely részletkérdés megítéléséhez nem rendelkezik a szükséges szakértelemmel, úgy a szakértői vizsgálatba külön szakértőt vonhat be. A végleges szakértői véleményen fel kell tüntetni – a (4) bekezdésben meghatározott adatok megnevezésével – a szakértői vizsgálat egészéért felelős szakértőt és a munkarészt elkészítő szakértőt a munkarész megjelölésével.

*A SZAKÉRTŐI JOGOSULTSÁG MEGÁLLAPÍTÁSÁNAK
SZAKMAI FELTÉTELEI*

Szakirányú végzettség és szakmai gyakorlat

4. §

A szakértői tevékenység folytatásához a 2. mellékletben meghatározott felsőfokú végzettségi szintet és szakképzettséget tanúsító, főiskolai, illetve egyetemi szakon, vagy alap-, illetve mesterképzési szakon, továbbá szakirányú továbbképzési szakon szerzett oklevél szükséges.

5. §

(1) A szakértői tevékenység folytatásához az oklevél megszerzését követően a (2) bekezdésben felsorolt szakterület részterületein legalább a (3) bekezdésben meghatározott időtartamú szakmai gyakorlat szükséges.

(2) Szakmai gyakorlati idő megállapításához figyelembe vehető szakterületek:

- a) felsőoktatási intézményben szaktárgy-oktatói,
- b) környezetvédelmi tervezői,
- c) környezetvédelmi megbízotti,
- d) környezetvédelmi igazgatási,
- e) a környezetvédelemmel kapcsolatos kutatási, fejlesztési,
- f) környezetvédelmi tanácsadói tevékenységet folytató gazdálkodó szervezetben végzett tanácsadói, vezető tisztségviselői,
- g) egyéb a szakterületnek, illetve részterületnek megfelelő területen végzett tevékenység.

(3) Szakmai gyakorlati idő megállapításához figyelembe vehető időtartam:

- a) egyetemi szintű képzésben vagy mesterképzésben szerzett oklevél esetén 5 év,
- b) főiskolai szintű képzésben vagy alapképzésben szerzett oklevél esetén 8 év.

A szakértői névjegyzék

6. §

(1) A szakértői névjegyzékbe való bejegyzésről az eljáró hatóság dönt.

(2) A szakértői névjegyzékbe való bejegyzést az eljáró hatóságnál írásban az e célra rendszeresített formanyomtatványon kell kérni.

(3) A kérelemnek tartalmaznia kell:

- a) a kérelmező személyazonosító adatait (név, születési név, lakcím),
- b) anyja nevét,

- c) születési helyét, idejét,
- d) értesítési címét,
- e) aláírását,
- f) a kérelmezett szakértői szakterület, illetve – amennyiben a kérelem arra irányul – a részterület megnevezését,
- g) nyilatkozatot a 2. § (1) bekezdésének c) pontjában foglaltakról.

(4) A kérelemhez mellékelni kell:

- a) a szakirányú végzettséget (szükség esetén kiegészítő képesítést) igazoló oklevél, illetve a szakképzettség elismeréséről szóló jogerős határozat másolatát,
- b) a külön jogszabályban meghatározott igazgatási szolgáltatási díj befizetését igazoló csekkszelvényt vagy az átutalásról szóló bizonylatot,
- c) a szakmai gyakorlat igazolását,
- d) részletes szakmai tevékenységét bemutató önéletrajzát.

(5) Ha a végzettséget és szakképzettséget igazoló oklevélből a szakirány, illetve a végzettség 4. §-ban meghatározott szintje nem állapítható meg, az eljáró hatóság megkeresheti a Magyar Rektori Konferenciát, hogy az a szakiránnyal, illetve a végzettséggel kapcsolatos álláspontjáról adjon tájékoztatást.

(6) Ha a szabad mozgás és tartózkodás jogával rendelkező személy az e rendeletben meghatározott szakértői tevékenység folytatására jogosult más EGT-államban meghatározott követelmények alapján és a szakértői tevékenység gyakorlásának követelményei az e rendeletben foglalt követelményekkel azonosak, a szakértői tevékenység gyakorlását a tevékenység megkezdésétől számított 8 napon belül be kell jelentenie az eljáró hatóságnak.

(7) A (6) bekezdésében meghatározott bejelentésnek tartalmaznia kell:

- a) a (3) bekezdés a)–e) pontjában foglaltakat,
- b) a szakértői szakterület, illetve részterület megnevezését, és
- c) a szakértő szakértői tevékenységét más EGT-államban engedélyező, illetve ellenőrző szakmai szervezet megnevezését és címét.

7. §

A területi kamara a szakértőt a tervező- és szakértő mérnökök, valamint építészek szakmai kamaráiról szóló törvényben meghatározott névjegyzékbe jegyzi be. A 6. § (6) bekezdésében meghatározott szakértőt a területi kamara kérelemre jegyzi be a névjegyzékbe.

8. §

(1) A főfelügyelőség a hatáskörébe tartozó szakértőkről szakterületenként, illetve részterületenként fejezetekre

bontott, nyilvános névjegyzéket vezet. A 6. § (6) bekezdésében meghatározott szakértőt a főfelügyelőség kérelemre jegyzi be a névjegyzékbe.

(2) A névjegyzék a szakértők nevét, szakirányú végzettségét, értesítési címét és nyilvántartási számát tartalmazza.

(3) A főfelügyelőség az (1) bekezdésben meghatározott névjegyzékbe kérelemre a gazdálkodó szervezeteket is bejegyzi, ha a 3. § (2) bekezdésében meghatározott feltételeknek megfelel és azt megfelelő dokumentumokkal igazolja.

(4) Gazdálkodó szervezet esetében a névjegyzék tartalmazza:

a) a gazdálkodó szervezet nevét, székhelyét, cégjegyzékszámát,

b) a szakértői névjegyzékbe bejegyzett tag, vagy alkalmazott nevét a szakértői szakterület, illetve részterület megnevezésével.

(5) Törli a főfelügyelőség a névjegyzékből azt a személyt,

a) aki a törlést maga kérte,

b) aki elhalálozott,

c) akivel kapcsolatban a névjegyzéki bejegyzést követően merült fel olyan tény vagy adat, amely a szakértői névjegyzékbe való bejegyzést nem tette volna lehetővé.

ZÁRÓ RENDELKEZÉSEK

9. §

(1) Ez a rendelet 2008. január 1-jén lép hatályba, és 2009. január 1-jén hatályát veszti.

(2) E rendelet rendelkezéseit a hatálybalépést követően indult eljárásokban kell alkalmazni.

(3) A kiadott és érvényes szakértői, környezetvédelmi felülvizsgálatra jogosító engedélyek a bennük megjelölt lejárati idejéig, de maximum 5 évig érvényesek.

10. §

Ez a rendelet

a) a belső piaci szolgáltatásokról szóló 2006/123/EK európai parlamenti és tanácsi irányelv 5. cikk (3) bekezdésének, 9. cikkének, 11. cikkének, 13. cikkének és 17. cikk 6. pontjának, valamint

b) a szakmai képesítések elismeréséről szóló 2005/36/EK európai parlamenti és tanácsi irányelv 5–7. cikkeinek való megfelelést szolgálja.

11. §

A szakértői működéssel kapcsolatos egyes kérdések szabályozásáról szóló 24/1971. (VI. 8.) Korm. rendelet 1. §-ának (4) bekezdése a következő e) ponttal egészül ki:

[A rendelet szabályai nem érintik:]

„e) a környezetvédelmi, illetve természetvédelmi és tájvédelmi szakértők tevékenységét.”

Gyurcsány Ferenc s. k.,
miniszterelnök

1. számú melléklet

a 378/2007. (XII. 23.) Korm. rendelethez

Szakértői szakterületek

1. Környezetvédelem szakterület, illetve részterületei (betűjele: SZKV):

1.1. hulladékgazdálkodás

1.2. levegőtisztaság-védelem

1.3. víz- és földtani közeg védelem

1.4. zaj- és rezgésvédelem

2. Természetvédelem szakterület, illetve részterületei (betűjele: SZTV):

2.1. élővilágvédelem,

2.2. földtani és felszínalaktani értékek védelme

3. Tájvédelem szakterület (betűjele: SZTjV)

2. számú melléklet

a 378/2007. (XII. 23.) Korm. rendelethez

A szakértői jogosultsághoz szükséges szakirányú végzettség

I.

Az 1. melléklet 1. pont szerinti szakterületen, illetve részterületen a szakértői jogosultság akkor állapítható meg, ha a kérelmező rendelkezik a következő szakok egyikén szerzett oklevéllel:

A)

Felsőfokú végzettségi szintet és szakképzettséget tanúsító, főiskolai, illetve egyetemi szakon szerzett oklevél, valamint szakirányú szakképzettséget tanúsító szakirányú továbbképzési szakon szerzett oklevél:

1. környezetmérnök
2. okleveles környezetmérnök
3. biomérnök
4. okleveles biomérnök
5. okleveles agrármérnök
6. okleveles biológus
7. okleveles fizikus
8. okleveles geológus
9. okleveles gépészmérnök
10. okleveles meteorológus
11. okleveles településmérnök
12. vegyészmérnök
13. okleveles vegyészmérnök
14. okleveles vegyész
15. okleveles kertészmérnök
16. okleveles hidrogeológus
17. okleveles környezettan tanár
18. okleveles bányá- és geotechnikai mérnök
19. okleveles erdőmérnök
20. faipari mérnök
21. okleveles faipari mérnök
22. környezetvédelmi szakmérnök
23. környezetgazdálkodási szakmérnök
24. okleveles környezetkutató
25. környezetgazdálkodási agrármérnök
26. okleveles környezetgazdálkodási agrármérnök
27. vízépítő szakmérnök
28. hidrológus mérnök
29. környezetvédő
30. környezetvédelmi-ökológus
31. környezetvédelmi szakos tanár
32. építőmérnök
33. okleveles építőmérnök
34. környezeti menedzser szakmérnök
35. környezettechnológiai szakmérnök

B)

Felsőfokú végzettségi szintet és szakképzettséget tanúsító alap-, illetve mesterképzési szakon szerzett oklevél:

1. környezetmérnök
2. okleveles környezetmérnök
3. biomérnök
4. okleveles biomérnök
5. okleveles ipari és környezetvédelmi biomérnök
6. okleveles hidrogeológus mérnök
7. okleveles településmérnök
8. okleveles bányá- és geotechnikai mérnök
9. vegyészmérnök
10. okleveles vegyészmérnök
11. okleveles faipari mérnök
12. okleveles biológus
13. okleveles fizikus

14. okleveles meteorológus
15. okleveles geológus
16. okleveles vegyész
17. okleveles gépészmérnök
18. okleveles környezettudományi
19. okleveles környezettan-tanár
20. okleveles agrármérnök
21. okleveles kertészmérnök
22. környezetgazdálkodási agrármérnök
23. okleveles környezetgazdálkodási agrármérnök
24. okleveles erdőmérnök
25. építőmérnök

II.

Az 1. számú melléklet 2. pont szerinti szakterületen, illetve részterületen a szakértői jogosultság akkor állapítható meg, ha a kérelmező rendelkezik a következő szakok egyikén szerzett oklevéllel:

A)

Felsőfokú végzettségi szintet és szakképzettséget tanúsító, főiskolai, illetve egyetemi szakon szerzett oklevél, valamint szakirányú szakképzettséget tanúsító szakirányú továbbképzési szakon szerzett oklevél:

1. okleveles agrármérnök
2. okleveles környezetgazdálkodási agrármérnök
3. állatorvos
4. okleveles bányá- és geotechnikai mérnök
5. okleveles biológus
6. okleveles biológia szakos tanár
7. okleveles építészmérnök
8. okleveles erdőmérnök
9. okleveles fizikus
10. okleveles földmérő és térinformatikai mérnök
11. földmérő mérnök
12. földrendező mérnök
13. okleveles geográfus
14. okleveles geofizikus
15. okleveles geológus
16. okleveles kertészmérnök
17. kertészmérnök
18. okleveles tájépítész mérnök
19. okleveles táj- és kertépítész mérnök
20. tájrendező-kertépítő mérnök
21. környezetvédelmi ökológus
22. növényvédelmi szakmérnök
23. okleveles meteorológus
24. okleveles térképész
25. természetvédelmi mérnök
26. vadgazda mérnök
27. vadgazdálkodó

28. vadgazdálkodási szakmérnök
29. okleveles vidékfejlesztő agrármérnök
30. vidékfejlesztési agrármérnök
31. okleveles alkalmazott zoológus vagy szakzoológus
32. okleveles hidrogeológus
33. környezetmérnök
34. okleveles környezetmérnök
35. környezetgazdálkodási agrármérnök
36. okleveles környezetkutató
37. okleveles környezettan-tanár
38. környezetvédő
39. biomérnök
40. okleveles biomérnök

B)

Felsőfokú végzettségi szintet és szakképzettséget tanúsító alap-, illetve mesterképzési szakon szerzett oklevél:

1. földmérő és földrendező mérnök
2. okleveles földmérő és földrendező mérnök
3. környezetgazdálkodási agrármérnök
4. okleveles környezetgazdálkodási agrármérnök
5. okleveles agrármérnök
6. okleveles vidékfejlesztési agrármérnök
7. tájrendező-kertépítő mérnök
8. kertészmérnök
9. okleveles kertészmérnök
10. okleveles tájépítész mérnök
11. erdőmérnök
12. okleveles erdőmérnök
13. természetvédelmi mérnök
14. okleveles természetvédelmi mérnök
15. okleveles építészmérnök
16. állatorvos
17. okleveles bányá- és geotechnikai mérnök
18. okleveles hidrogeológus mérnök
19. okleveles fizikus
20. okleveles biológus
21. okleveles meteorológus
22. okleveles geológus
23. okleveles geofizikus
24. okleveles geográfus
25. okleveles térképész
26. okleveles biológiatanár
27. okleveles természetismeret-tanár
28. okleveles környezettan-tanár
29. biomérnök
30. okleveles biomérnök
31. vadgazda mérnök
32. okleveles vadgazda mérnök
33. okleveles ipari és környezetvédelmi mérnök
34. okleveles környezettudományi
35. környezetmérnök
36. okleveles környezetmérnök

III.

Az 1. számú melléklet 3. pont szerinti szakterületen, illetve részterületen a szakértői jogosultság akkor állapítható meg, ha a kérelmező rendelkezik a következő szakok egyikén szerzett oklevéllel:

A)

Felsőfokú végzettségi szintet és szakképzettséget tanúsító, főiskolai, illetve egyetemi szakon szerzett oklevél, valamint szakirányú szakképzettséget tanúsító szakirányú továbbképzési szakon szerzett oklevél:

1. okleveles agrármérnök
2. vidékfejlesztési agrármérnök
3. okleveles vidékfejlesztő agrármérnök
4. vidékfejlesztési szakmérnök
5. környezetgazdálkodási agrármérnök
6. okleveles környezetgazdálkodási agrármérnök
7. kertészmérnök
8. okleveles erdőmérnök
9. okleveles tájépítész mérnök
10. okleveles kertészmérnök
11. okleveles táj- és kertépítész mérnök
12. környezetvédelmi ökológus
13. okleveles biológus
14. természetvédelmi mérnök
15. okleveles építészmérnök
16. okleveles építőmérnök
17. okleveles geográfus

B)

Felsőfokú végzettségi szintet és szakképzettséget tanúsító alap-, illetve mesterképzési szakon szerzett oklevél:

1. okleveles vidékfejlesztési agrármérnök
2. környezetgazdálkodási agrármérnök
3. okleveles környezetgazdálkodási agrármérnök
4. természetvédelmi mérnök
5. erdőmérnök
6. okleveles erdőmérnök
7. tájrendező-kertépítő mérnök
8. okleveles természetvédelmi mérnök
9. okleveles tájépítész mérnök
10. kertészmérnök
11. okleveles kertészmérnök
12. okleveles agrármérnök
13. okleveles településmérnök
14. okleveles geográfus
15. okleveles biológus
16. okleveles építészmérnök
17. okleveles építőmérnök
18. okleveles építész

**A Kormány
379/2007. (XII. 23.) Korm.
rendelete**

**a vizek hasznosítását, védelmét és kártételeinek
elhárítását szolgáló tevékenységekre és
létesítményekre vonatkozó szabályokról**

A Kormány az Alkotmány 35. §-ának (1) bekezdés *b)* pontjában meghatározott feladatkörében eljárva, valamint a vízgazdálkodásról szóló 1995. évi LVII. törvény 45. § (7) bekezdésének *e)*, *k)* és *n)* pontjában kapott felhatalmazás alapján a következőket rendeli el.

I. Fejezet

ÁLTALÁNOS ELŐÍRÁSOK

A rendelet hatálya

1. §

A rendelet hatálya kiterjed

a) a vizek hasznosítását, védelmét és kártételeinek elhárítását szolgáló munkák, művek és létesítmények műszaki tervezésére, rendeltetészerű és biztonságos kialakítására, használatára, fenntartására és üzemeltetésére;

b) a vízgazdálkodási célokat szolgáló technológiai be rendezések műszaki tervezésére, kivitelezésére és üzemeltetésére;

c) a vízgazdálkodási tárgyú, vagy az ilyen létesítményeket is magukban foglaló beruházások döntési eljárása.

*A vízilétesítmények tervezésére,
elhelyezésére, méretezésére és kialakítására
vonatkozó általános szabályok*

2. §

(1) Többcélú vízilétesítmény esetén az e rendeletben foglalt rendelkezéseket – a létesítmény valamennyi funkciójára tekintettel – együttesen kell alkalmazni.

(2) E rendeletet a víz politika terén a közösségi fellépés kereteinek meghatározásáról szóló 2000/60/EK európai parlamenti és tanácsi irányelv által megszabott követelményekre figyelemmel kell alkalmazni.

3. §

(1) A vízgazdálkodási tevékenység műszaki megoldásának kialakításánál, a vízimunkák és vízilétesítmények műszaki tervezésénél figyelembe kell venni:

a) az országos, regionális és helyi vízgazdálkodási, az országos, kiemelt térségi és megyei területrendezési-, gazdaság- és területfejlesztési tervek, koncepciókat és programokat, a településrendezési tervek és helyi építési szabályzatot, illetve – amennyiben rendelkezésre állnak – a védett természeti területek kezelési terveit, Natura 2000 területek fenntartási terveit;

b) a vízgyűjtő-gazdálkodási tervek és az ezekhez kapcsolódó intézkedési programokat;

c) a határvizeken végzett vízimunkák és megvalósítandó vízilétesítmények esetében a határvizekre vonatkozó nemzetközi egyezményekben és az azok végrehajtására hozott határozatokban foglalt előírásokat, és

d) a Magyar Köztársaság és a magyar Kormány által vállalt nemzetközi kötelezettségeket.

(2) A tervezés során – amennyiben rendelkezésre állnak – mért és ellenőrzött adatokat kell felhasználni. Más módon előállított adatok csak mért adatok hiányában alkalmazhatók.

(3) A tervezés során minden esetben felül kell vizsgálni a meglévő és az engedélyezett vízrendszerhez való csatlakozás feltételeit.

4. §

(1) A vízilétesítmények tervezése során előnyben kell részesíteni a többcélú alkalmazási, hasznosítási megoldásokat.

(2) A vízilétesítményeket, illetve vízimunkákat úgy kell tervezni, telepíteni és kialakítani, hogy

a) hatásuk ne érintse károsan más engedélyezett, vízilétesítmények elhelyezésére kijelölt területet, továbbá azok hatásterületét, a belső- és külső védőövezetét, illetve hidrológiai és hidrogeológiai védőövezetét,

b) az azokkal kielégítendő vízigény ne sértse a vízkészletekkel való takarékos gazdálkodás, különösképpen az ivóvíz minőségű vízkészletekkel való rendeltetészerű gazdálkodás követelményeit,

c) az általuk bevezetett vizek, illetőleg anyagok ne veszélyeztessék más vízkivételek érdekeit, és feleljenek meg a befogadó vízminőségi célállapotának, az ökológiai jó állapot célkitűzéseinek,

d) hatásuk ne érintse aránytalanul károsan a természeti környezetet, élőhelyeket, természetes vízháztartást, ne vonja el az ökológiai vízmennyiséget.

(3) Felszín alatti vízkészletre telepített vízilétesítményt úgy kell tervezni, kialakítani, üzemeltetni és megszüntetni, hogy a különböző víztartók vizének egymás közötti keveredése, továbbá a felszínről származó szennyeződésük ne következzen be.

5. §

Ha egy vízimunka, illetve létesítmény megakadályozza a folyón, illetve vízfolyáson a közlekedést, úgy az engedélyes – megfelelő műszaki megoldás megvalósításával – köteles gondoskodni az áthaladás és a hosszirányú ökológiai átjárhatóság feltételeinek biztosításáról.

6. §

A vízimunkák befejezése után, vagy a vízilétesítmények megszüntetése esetén az érintett területet, beleértve az anyagnyerő helyeket is, rendezni, rekultiválni kell.

*Vízkészlet-gazdálkodási és vízminőség-védelmi
általános műszaki követelmények*

7. §

(1) A tervezés során meg kell határozni a vízkivételi ponton rendelkezésre álló és ugyanarra a vízadóra települt, már engedéllyel lekötött vízkészletet, valamint létesítménnyel kielégítendő vízszükségletet.

(2) Vízhasználatot szolgáló létesítmény csak olyan területen helyezhető el, ahol – az ökológiai vízmennyiségen felül – a szükségletnek megfelelő szabad vízkészlet rendelkezésre áll.

(3) Vízhasználatok tervezésénél meg kell határozni a vízhiánytűrés mértékét, ezt meghaladó kockázat nem tervezhető.

(4) A vízhasználatok vízkivételének és a használt vizek elvezetésének mérését biztosítani kell. Ennek érdekében a vízilétesítmény kezelője, illetve az üzemeltető köteles gondoskodni hitelesített, illetve rendszeresen kalibrált vízállás-, illetve vízhozam-mérők alkalmazásáról, azok rendszeres hitelesítéséről, működtetéséről és az adatok nyilvántartásáról, megőrzéséről. A méréstől – műszakilag indokolt esetben – az engedélyező hatóság eltekinthet.

8. §

A vízbeszerzés módját a vízminőségi igény, a vízszükséglet és a kitermelendő vízmennyiség együttes figyelembevételével kell megválasztani.

9. §

Vízrendezésnél törekedni kell arra, hogy csak a helyben, illetve területen vissza nem tartható, ott nem használható többletvizek kerüljenek elvezetésre. Natura 2000 területek esetében vízrendezés az európai közösségi jelen-

tőségű természetvédelmi rendeltetésű területekről szóló külön jogszabály szerinti természeti hatásbecslés után tervezhető.

10. §

(1) Szennyvízkibocsátással járó vízhasználat létesítése előtt meg kell határozni a befogadót, annak terhelhetőségét és az ezeknek megfelelő – a megengedett terhelést, ökológiai tűréshatárt figyelembe vevő – szennyvíztisztítási módozatot.

(2) A szennyvízkibocsátással járó vízhasználat telepítése és vízilétesítmények tervezése során figyelembe kell venni a befogadó, különösen folyó, állandó vagy ideiglenes vízfolyás, közcélú csatorna, tó, tározó, illetőleg ezek vízelvezetés szempontjából érintett szakaszainak mennyiségi viszonyait, időszakosságát, vízminőségét, korábbi bevezetésekkel való terheltségét és öntisztulási képességét, továbbá a bebocsátani tervezett szennyvizeknek a felszíni és felszín alatti vizekre, valamint a természeti értékekre vonatkozó várható hatását. Figyelembe kell venni, hogy a befogadó vizét a szennyvízbeocsátás közelében más vízhasználatok milyen célra veszik igénybe.

(3) Meg kell határozni a befogadó terheléséből adódó többlet mederfenntartási feladatokat.

11. §

A nem halászati tevékenység céljával létesített vízterek, különösen a csatornák, a holtágak, a tározók, a tavak, esetleges halászati hasznosítása csak a vízfelület kezelője és a hasznosító közötti határozott időre szóló szerződés alapján engedélyezhető.

Az üzemeltetésre vonatkozó általános szabályok

12. §

Amennyiben külön jogszabály üzemeltetési szabályzat készítését írja elő, annak tartalmaznia kell:

- a) az üzemelésért felelős személyre, az üzemvitelre (a munkarendet is beleértve),
- b) a technológiai folyamatokra,
- c) a karbantartásra,
- d) az időszakos ellenőrzésekre és vizsgálatokra,
- e) az üzemi és üzemviteli adatok rögzítésére és szolgáltatására vonatkozó egyedi előírásokat, valamint
- f) a balesetelhárító és egészségvédő óvórendszabályoknak megfelelő,
- g) a haváriahelyzetek kezelésére,
- h) a vízilétesítmények záró-, védő- és biztosítóberendezéseinek kezelésére alkalmazott részletes rendelkezéseket, valamint

i) a közcélú vízgazdálkodási művek esetén a közcélúknak megfelelő üzemrendet és a közérdek mértékén felüli üzemelési igényeket.

13. §

A vízilétesítmények üzemeltetésénél az előírás szerinti monitoring kiépítéséről a vízilétesítmény tulajdonosa, működtetéséről az üzemeltető köteles gondoskodni.

14. §

Közcélú vízgazdálkodási művek közérdek mértékén felüli üzemelési igényének kielégítését az üzemeltetési szabályzatban meghatározott esetekben biztosítani lehet, megfogalmazva az ehhez tartozó üzemrendet, megjelölve az érdekeltek körét és a költségviselőket.

II. Fejezet

IVÓ ÉS IPARI VÍZELLÁTÁS

Általános előírások

15. §

(1) A vízellátó mű létesítményeinek műszaki tervezése és területigényének meghatározása során a vízellátás távlati igényeit figyelembe kell venni. A víztermelő és -kezelő telepek telepítésekor legfeljebb 30 éves fejlődés vehető alapul, figyelembe véve a szakaszos megvalósítás lehetőségét.

(2) A vízbeszerző és vízkezelő létesítményeket úgy kell kialakítani, hogy azok meghibásodás vagy vízszennyezés esetén a vízellátásból egyenként kikapcsolhatók legyenek. A vízmintavételi lehetőséget a közegészségügyi hatóság által meghatározott helyeken biztosítani kell.

(3) A tűzoltáshoz szükséges vizet a közműhálózatból akkor lehet vételezni, ha az felszíni vízből vagy ipari vízhálózatból nem, vagy nem elegendő mennyiségben vételezhető.

16. §

(1) A vízszállító hálózat fővezetékeit és a hálózathoz tartozó fő létesítményeket legfeljebb 50 éves fejlődés alapulvételel kell kialakítani.

(2) Fővezetékek létesítésének tervezésekor vizsgálni kell a kettős betáplálás, illetve a körvezetékes hálózat kialakításának a szükségességét.

(3) Vízellátó távvezetékkel javasolt a tartósan vagy gyakran vízzel borított területeket elkerülni. Ilyen területen átvezetett vezetékszakasz csak a legmagasabb vízállás idején is biztonságosan kezelhető elzárószerelvénnyel, leürítővel ellátva helyezhető el.

(4) A vezetékek víztárolók, víztornyok leürítésekor, valamint túlfolyóvezetékeik üzemelése esetén a víz kártétel nélküli elvezetéséről gondoskodni kell.

17. §

(1) A vízkezelési eljárást a víz fizikai, kémiai, bakteriológiai, toxikológiai, radiológiai és biológiai tulajdonságainak, az esetleges változásoknak és a felhasználás céljának megfelelően kell megválasztani.

(2) A vízellátó létesítmények teljesítő képességét a karbantartást is figyelembe véve kell megállapítani.

(3) A különböző eredetű tisztított vizek szükség szerinti keveredését arra megfelelően kialakított műtárgyban kell biztosítani.

Ivóvízellátás

18. §

(1) Ivóvízellátás céljára telepített vízmű létesítésénél gondoskodni kell arról, hogy a vízbázist, illetve a kitermelt vizet ne érje szennyeződés.

(2) Higítóvíz céljára felszín alatti ivóvízkészlet csak rendkívüli esetben, a vízigény kielégítési sorrend szerint vehető igénybe.

19. §

A távlati vízigényt a település típusra jellemző, tényleges és várható vízfogyasztásra, valamint a távlati fejlődésre figyelemmel kell megállapítani.

20. §

(1) Ivóvíztisztítás céljára csak minősített és alkalmazásra jóváhagyott vízkezelési technológia alkalmazható.

(2) A település közműves vízellátásának létesítése során a napi csúcspolyasztás legalább 30%-ának megfelelő tárolóteret kell biztosítani.

(3) A szivattyútelepen a rendelkezésre álló tárolótérfigat és az egyéb körülmények figyelembevételével meghatározott szivattyúzási teljesítménnyel összhangban álló energiaellátást biztosító tartalékot kell létesíteni.

Ipari vízellátás

21. §

Az ipari tevékenységet folytatók frissvíz-igényét a víztakarékos üzemi vízgazdálkodási rendszer alapján, valamint a szociális vízszükséglet, a minimális ökológiai vízmennyiség és a tűzoltóvíz figyelembevételével kell meghatározni, beleértve a vízhiánytűrés mértékét.

III. Fejezet

*CSATORNÁZÁS ÉS SZENNYVÍZTISZTÍTÁS**Települési szennyvízelvezető rendszer*

22. §

(1) A szennyvízelvezető rendszert a távlati szennyvízmennyiség 50 éven belül várható növekedésének figyelembevételével kell méretezni, szem előtt tartva a szakaszos megvalósítás lehetőségét.

(2) A szennyvízelvezetés rendszeréről a helyi adottságok, valamint a műszaki és gazdaságossági feltételek mérlegelése alapján kell dönteni.

23. §

Települési csatornahálózat úgy létesíthető vagy bővíthető, ha a létesítés vagy bővítés üzembe helyezésének időpontjában az összegyűjtött szennyvíz megfelelő kezelésére és elhelyezésére szolgáló létesítmény rendelkezésre áll.

Ipari szennyvíztisztítás és -elvezetés

24. §

(1) Ipari parkok létesítése, ipari üzem telepítése, vagy korszerűsítése során meg kell vizsgálni, hogy műszaki és gazdaságossági szempontból, valamint a szennyvízben várható szennyezőanyagok fajtáinak függvényében, a közműre való csatlakozás, vagy az önálló tisztítótelep megvalósítása indokolt.

(2) Az egy szennyvízkibocsátót kiszolgáló megoldás csak ott választható, ahol azt a szennyvíz jellege, vagy a környezeti feltételek különösen a befogadó terhelhetősége, a földrajzi adottságok, indokolják.

(3) Az ipari üzem szociális szennyvizei csak akkor vezethetők a közcatornába, ha azok az ipari szennyvíztől elkülönítettek.

(4) A technológiai és hűtésből származó ipari szennyvíz közcatornába akkor vezethető be, ha

- a) a közcatornára nem káros,
- b) a tisztítási technológia az adott ipari szennyvíz tisztítására alkalmas,
- c) az ipari szennyvíz az egyéb szennyvízzel együtt gazdaságosan tisztítható,
- d) a tisztítótelep megfelelő szabad kapacitással rendelkezik, valamint
- e) a vízszennyező anyagok kibocsátásaira vonatkozó határértékekről szóló jogszabályban meghatározott feltételeknek megfelel.

(5) Az ipari üzemek és intézmények előtisztított szennyvizét a szennyvízelvezető rendszer védelmében mennyiségi és minőségi kiegyenlítés után kell bevezetni.

Települési szennyvízelvezetés- és tisztítás

25. §

(1) Szennyvíztisztító telepet az indokolható távlat, de legfeljebb 30 éves igények figyelembevételével kell kialakítani és az elhelyezéshez, vagy bővítéshez szükséges területet biztosítani, figyelembe véve a szakaszos megvalósítás lehetőségét.

(2) A szennyvíztisztító telep létesítésével egyidejűleg kell gondoskodni a tisztított szennyvíz befogadóba vezetéséről és a keletkezett szennyvíziszap kezeléséről, elhelyezéséről, illetve esetleges felhasználásáról.

(3) Szennyvíztisztító telep létesítésével vagy korszerűsítésével kapcsolatban minden esetben meg kell vizsgálni a szennyvíz újrahasznosításának és a szennyvíziszap mezőgazdasági hasznosításának, illetve ipari újra felhasználásának lehetőségét.

26. §

(1) Amennyiben a települési szennyvíz, valamint az egyéb keletkező szennyvizek egymásra hatása kedvező, együttes kezelést kell alkalmazni. Az egymásra hatás vizsgálatakor a települési szennyvíz veszélyes anyagokra gyakorolt hígító hatását nem lehet figyelembe venni.

(2) Egyesített rendszer esetén a befogadó adottságai alapján esetenként kell meghatározni, hogy tisztítás nélkül a csapadékvízzel milyen mértékben felhígult szennyvíz vezethető be a befogadóba.

Szennyvízelhelyezés

27. §

(1) Az egyesített rendszerrel összegyűjtött szenny- és csapadékvizet a szennyvíztisztító telep megkerülésével

csak a befogadó terhelhetőségének megfelelő hígulás elérése után szabad a befogadóba bevezetni, és el kell kerülni, hogy az a környezetben bűzhatást okozzon.

(2) Ha a befogadó a szennyvízhozammal megnövelt vízhozam levezetésére nem alkalmas, akkor elsősorban a bevezetést késleltetni, vagy a befogadót bővíteni kell, illetve meg kell vizsgálni a tisztított szennyvíz szikkasztásának lehetőségét. A befogadó hidraulikai vizsgálata, valamint a befogadó bővítésének és a szikkasztás lehetőségének a vizsgálata a beruházó költsége. Ezen vizsgálati dokumentációt a létesítési engedélyes tervnek tartalmaznia kell.

(3) Szennyvíz talajrepedésekbe, karsztjáratokba, felhagyott kútba, holtágba vagy munkagödörbe, továbbá védett természeti területre nem vezethető.

IV. Fejezet

HÉVÍZGAZDÁLKODÁS

28. §

(1) Hévíz gyógyászati, egyéb egészségügyi, továbbá fürdő, melegvíz és hőellátás céljaira hasznosítható.

(2) A hévízhasznosítás tervezésénél a több célú és ismételt felhasználásra kell törekedni. Mérlegelni kell az esetleges kísérőgáz hasznosítás lehetőségét is.

29. §

(1) Hévízmű telepítésekor a hévízbázis védelméről, valamint a csurgalékvíz ártalommentes elvezetéséről és elhelyezéséről gondoskodni kell.

(2) A kizárólag energia hasznosítás céljából kitermelt hévizet hőhasznosítás után a hévízrezervoárba vissza kell táplálni.

(3) Felszíni befogadóba történő vezetés esetében meg kell vizsgálni a befogadó többletterhelésének mértékét. A bebocsátásból eredő többlet fenntartási költség a bebocsátót terheli.

30. §

Amennyiben a hévíz ásvány- vagy gyógyvíz, a vízkezelés technológiáját egyedi vizsgálatok alapján kell meghatározni. A gyógyvizet csak olyan technológiával lehet kezelni, amely a víz gyógyászatiilag jelentős tényezőit károsan nem befolyásolja.

31. §

A hasznosító berendezésbe a külön jogszabályban előírt határértéket meghaladó, éghető gázt tartalmazó hévizet tilos bevezetni.

32. §

(1) A használt hévíz elhelyezés előtti kezelését és befogadóba vezetését

a) külön jogszabályban meghatározott technológiai határértékek,

b) a felszíni- vagy felszín alatti befogadó terhelhetősége, valamint

c) a hévíz kémiai összetétele, hőmérséklete és mennyisége

alapján kell meghatározni.

(2) Csoportos telepítésű hévízútaknál, illetve a hévízhasználati agglomerációkban a befogadó kiválasztásánál a környezetvédelmi szempontok mellett a vízkészlet-utánpótlási érdekeket is figyelembe kell venni.

(3) Közcsatornába vízkökválásra hajlamos hévizet közvetlenül bevezetni tilos.

33. §

Ha a hévízhasználat ideiglenes jellegű, a használat szüneteltetése idejére – a karbantartási kötelezettség fenntartásával – a kutat le kell zárni. Az adatszolgáltatási kötelezettségnek a használat szüneteltetése alatt is eleget kell tenni.

34. §

A csurgalékvizeket a – külön jogszabályok rendelkezései alapján kiválasztott – befogadóra és hévízhasznosítási formára vonatkozó kémiai határértékek alatt, külön tisztítás nélkül, csak megfelelő fertőtlenítés, illetve hígítás után lehet a befogadóba vezetni.

V. Fejezet

VÍZHASZNOSÍTÁS

Általános előírások

35. §

(1) Vízhasznosítási célú fömű létesítésénél legfeljebb 25 éves fejlődés vehető alapul, figyelembe véve a szakaszos megvalósítás lehetőségét.

(2) Vízfolyásba öntözővizet vagy halastavat tápláló, illetve az innen elfolyó csurgalék és használtvizeket a vízfolyás kezelőjének, valamint üzemeltetőjének hozzájárulásával lehet bevezetni.

Öntözés

36. §

Öntözőtelepet csak ott szabad létesíteni, illetve öntözést engedélyezni, ahol

- a) hidrológiai vizsgálattal megállapítottnak, szabad vagy szabaddá tehető felszíni vagy talajvíz készlet van;
- b) a terület vízrendezése a szükséges mértékben megtörtént, vagy az öntözés bevezetésével egyidejűleg megtörténik;
- c) a víz minősége megfelel, vagy megfelelővé tehető;
- d) az öntözőtelep és szolgáltató rendszer kialakításánál energia- és víztakarékos technológiákat alkalmaznak;
- e) a kereslet az öntözővíz igénybevételére minimum 5 éves időszakra igazolható.

37. §

(1) Szennyvízöntözést végezni csak előtisztított szennyvízzel szabad. A tisztítás mértékét a talajadottságok, a vízvédelmi, illetve az egészségügyi követelmények, és a felhasználás technológiája alapján kell meghatározni.

(2) Az öntözött területen a szennyvíz szétosztására szolgáló hálózatot és az öntözött területet úgy kell megtervezni, illetve üzemeltetni, hogy az öntözőtelepen pangó szennyvíz ne keletkezzék.

(3) Meg kell akadályozni, hogy az öntözőtelepről szennyvíz a szomszédos területre, a talajvízbe vagy befogadóba jusson.

Mesterséges tavak, tározók

38. §

- (1) Tavakat elsősorban ott lehet létesíteni ahol
- a) a talaj vízzáró,
 - b) az előírt minőségű víz a kívánt időpontban és a szükséges mennyiségben rendelkezésre áll,
 - c) a természetvédelmi szempontból fontos élőhelyeket nem károsítja,
 - d) a víz későbbi hasznosítása érdekében biztosítható az egyébként káros vizek visszatartása.

(2) A halastavak, horgásztavak vizének a talajvíztérbe történő közvetlen bevezetése, fokozottan érzékeny területen a közvetett bevezetése is tilos.

39. §

A tavak feltöltésére, illetve táplálására csak olyan felszíni vizet szabad felhasználni, amely minőség, hőmérséklet, lebegőanyag-, vegyianyag-tartalom, valamint mikro-

biológiai szennyezettség szempontjából a hasznosítási cél-
nak megfelel. A vízellátást a vízszétosztó rendszerből, illetve a vízszétosztásra igénybe vett belvízcsatorna szakaszokból, ettől eltérő esetben csak folyamatos vízkészletű vízfolyásokból szabad tervezni.

40. §

(1) Ivóvízellátást szolgáló felszíni tározót úgy kell kialakítani és a tározóteret rendezni, hogy a víz minőségi romlása megakadályozható legyen, és a vízkivételi műtárgy több szintben biztosítsa a vízkivételt.

(2) Az (1) bekezdésben foglaltak, a vízlépcsőrendszerek létesítése során kialakított tározókra is vonatkoznak.

41. §

(1) A tározó üzemeltetési szabályzata – a kötelező tartalmi elemeken túl – tartalmazza

- a) a tározóra, a vele kapcsolatos létesítményekre és a vízgyűjtő területre vonatkozó jellemző adatokat, továbbá
- b) a katasztrófa megelőzéséhez, illetve elhárításához szükséges megfigyelésekre,
- c) a hidrológiai megfigyelésekre,
- d) az árvízvédekezésre,
- e) a vízszintszabályozásra, és
- f) a védőterületre vonatkozó részletes előírásokat, valamint
- g) a tározót tápláló és a tározóból kivett vízmennyiségek, valamint a szivárgás jellemzőinek mérését és nyilvántartását.

(2) A gát és az altalaj alakváltozását, a gátba épített műtárgyak mozgását a figyelőpontokon – az építkezés kezdetétől – rendszeresen mérni kell.

Vízi sportolás létesítményei

42. §

(1) A vízi sportok, versenyek lebonyolításához szükséges létesítményeket – a rendezési tervekkel összhangban – úgy kell elhelyezni és kialakítani, hogy azok az élővizek, a műtárgyak és szabályozási művek egyéb rendeltetésszerű használatával és a természeti értékek védelmével összeegyeztethetők legyenek, és az élővizek minőségét károsan ne befolyásolják.

(2) Vízi sport – a vízfelület hasznosítójának és kezelőjének a hozzájárulásával – csak olyan mederszakaszon folytatható, amelynek mederoldalai ellenállóak vagy partvédművel védettek a vízi sporttal összefüggésben keletkező eróziós hatásokkal szemben.

VI. Fejezet

ÁRVÍZMENTESÍTÉS

Árvízvédelmi vonal kialakításának szempontjai

43. §

(1) Az árvízvédelmi műre vonatkozó biztonsági követelményeket a (2)–(4) bekezdésekben foglaltaknak megfelelően kell meghatározni.

(2) Elsőrendű árvízvédelmi mű a vízfolyások mentén lévő vagy létesülő – a vízgazdálkodásért felelős miniszter által – fővédelmi művé nyilvánított, három vagy több település árvízvédelmét szolgáló (térsegi) árvízvédelmi létesítmény (így például töltés, fal, magaspárt, árvízi tározó, árapasztó, csatorna), továbbá a folyó nyílt árterében fekvő település árvízmentesítését szolgáló körtöltés.

(3) Másodrendű árvízvédelmi mű

a) a folyók, vízfolyások és csatornák mentén levő vagy létesülő, a vízgazdálkodásért felelős miniszter által másodrendű árvízvédelmi művé nyilvánított árvízvédelmi vonal

- b) az árvízvédelmi lokalizációs vonal,
- c) a szükségátározó töltései,
- d) az elsőrendű fővédelmi mű mögött fekvő körtöltés.

(4) Harmadrendű árvízvédelmi mű

- a) a nyárigát;
- b) a lokalizációs töltés.

(5) A rendelet alkalmazása szempontjából árvízvédelmi mű a (2)–(4) bekezdésekben foglalt valamely műnek az a műtárgya, tartozéka és járulékos létesítménye is, amely a védvonal védőképességét, rendeltetészerű használatát biztosítja, illetve szolgálja.

44. §

Egy-egy ártéri öblözet árvízvédelmi műveit, valamint a közös érdekű, illetve a határvízi árvízvédelmi műveket úgy kell kialakítani, hogy azok lehetőleg egyenlő biztonságúak legyenek.

45. §

(1) Az árvízvédelmi művet – külön jogszabály szerinti – egyedi vizsgálat és méretezés alapján

- a) a veszélyeztetett területen levő védett értékek,
- b) a nemzetközi vízügyi megállapodások,
- c) a fenntartás és védekezés lehetőségei, valamint igényei,
- d) a meglévő árvízvédelmi létesítmények,

e) a vízgazdálkodás többi ágazatába tartozó létesítményekkel, elsősorban a folyó-szabályozással, a sík-, hegy- és dombvidéki vízrendezéssel való összhang,

f) a műszaki-gazdasági számítások és az elvégzett kockázatelemzés eredményei alapján kell létesíteni, illetve fejleszteni, figyelemmel a hidrológiai, hidrogeológiai, topográfiai és talajmechanikai viszonyokra, valamint a víz, a jég és a hordalék akadálytalan levonulására.

(2) A holtmeder és élő meder közé tilos árvízvédelmi töltést telepíteni, ha a mederelfajulás lehetőségét gazdaságos beavatkozással nem lehet kizárni.

(3) A részleges és a szakaszos kiépítésű védőművet úgy kell telepíteni, hogy beilleszkedjen az általános szabályozási terv szerint később kiépítendő védőmű nyomvonalaiba.

46. §

(1) Az árvízvédelmi vonalak azon magasparti szakaszain, ahol a part természetes magassága eléri a mértékadó árvízszint magasságát állandó jellegű védőmű kiépítése nem szükséges, de a védekezés lehetőségét megfelelő szélességű sáv beépítési tilalmával biztosítani kell.

(2) A védekezésre kötelezett javaslatára – különösen indokolt esetben – a vízgazdálkodásért felelős miniszter az (1) bekezdésben foglaltaktól eltérően rendelkezhet.

47. §

Az árvízvédelmi mű létesítésekor mérlegelni kell, hogy az úttal vagy vasúti töltéssel a vízügyi-műszaki igények sérelme nélkül gazdaságosan egyesíthető-e. Ilyen lehetőség esetén, a töltés méreteit és anyagát a hatósági engedélyben a közös rendeltetésnek megfelelően, az árvízvédelmi biztonság figyelembevételével kell megállapítani.

48. §

(1) A védőmű erősítését lehetőleg a meglévő művek felhasználásával kell végrehajtani.

(2) A víz- és jéglevonulás szempontjából kedvezőtlen helyekről – a gazdaságossági mérlegeléstől függően – a védőművet át kell helyezni.

49. §

A töltésezett folyókba betorkolló vízfolyás és csatorna torkolati szakaszán – ha azok árvízi hozamai a zsilipes elzárást nem teszik lehetővé – a befogadó visszaduzzasztásának határáig a töltéseket a befogadó töltésével azonos

biztonságra kell kialakítani. A visszaduzzasztás határát az egyidejűleg előforduló vízhozamok mérlegelésével kell meghatározni.

50. §

(1) A folyó hullámterében gátat, vagy más terelő hatású művet csak úgy és akkor szabad létesíteni, ha a mértékadó árvízszintben okozott duzzasztás az elsőrendű védőmű meglévő magassági biztonságát nem csökkenti, a folyószakaszra meghatározott nagyvízi levezető sávot nem szűkíti.

(2) A hullámtérben a vízkárelhárításért felelős szervezet által meghatározott nagyvízi levezető sávban csak olyan tevékenység folytatható, illetve olyan sorállású és térközű erdő telepíthető, amely a víz és a jég levonulását nem akadályozza.

(3) A nagyvízi mederben bármilyen beavatkozáshoz, illetve a művelési ág megváltoztatásához a vízügyi hatóság hozzájárulása szükséges, amelyhez meg kell kérni a vízkárelhárításért felelős szervezet szakértői véleményét is.

51. §

Árvízvédelmi mű és annak altalaja megbontásához – a vízügyi hatóság engedélyében meghatározott előírások betartásával – a vízkárelhárításért felelős szervezet hozzájárulása és az általa jóváhagyott ideiglenes árvízvédelmi terv szükséges.

52. §

Nyárigátat az engedélyezett szint felett nem szabad védeni. A tervszerű vízbeeresztést az előrejelzés figyelembevételével idejében, legkésőbb a vízjogi engedélyben meghatározott legmagasabb árvízszint elérésekor, az élet és a vagyoni értékek megóvása mellett kell végrehajtani.

Árvízvédelmi töltések és falak

53. §

(1) Az árvízvédelmi védvonalat lehetőség szerint részsűs, megfelelően méretezett földtöltésként kell kialakítani.

(2) Árvízvédelmi fal, illetve mobil árvízvédelmi rendszer csak a földtöltés kialakításához elegendő hely hiányában, vagy településrendezési érdekből, egyedi elbírálás alapján létesíthető. Ebben az esetben a mentett oldalon gépjármű-közlekedés céljára alkalmas utat kell biztosítani.

54. §

(1) Azt az árvízvédelmi töltést, amely közúti közlekedés céljait is szolgálja, a közút kategóriájára előírt pályaburkolattal kell ellátni. A töltéskoronán a töltés védelme érdekében súlykorlátozás rendelhető el.

(2) A nem közúti közlekedés célját szolgáló töltéseken létesített koronaburkolatnak a védekezés és a vízgazdálkodás üzemi igényeinek meg kell felelnie.

(3) A közúti közlekedés céljait nem szolgáló árvízvédelmi töltésen a kerékpárforgalom kivételével csak a fenntartással, árvízvédekezéssel és természetvédelmi kezeléssel kapcsolatos közlekedés engedhető meg. Egyéb használat csak a fővédvonal kezelőjének egyedi engedélyével lehetséges.

VII. Fejezet

FOLYÓ-, TÓ- ÉS VÍZIÚT-SZABÁLYOZÁS

A mederszabályozás általános előírásai

55. §

(1) A folyókra, valamint a nagy tavakra részletes igényfelmérésen és környezeti hatásvizsgálatot, Natura 2000 területek esetében az európai közösségi jelentőségű természetvédelmi rendeltetésű területekről szóló külön jogszabály szerinti természeti hatásbecslést is figyelembe vevő alapuló integrált folyó- és tó-gazdálkodási tervet, ezen belül általános szabályozási tervet kell készíteni.

(2) A folyókon és a nagy tavakon csak e tervekbe illeszkedő létesítmények építhetők olyan sorrendben, hogy az általuk befolyásolt szakasz egységes rendezését biztosítsa. A szabályozott szakasz a természetes állapotban hagyandóhoz úgy csatlakozzon, hogy az az utóbbit kedvezőtlenül ne befolyásolja.

56. §

Folyó- és tószabályozásnál a biológiai, ökológiai, halélettani szempontokat is figyelembe kell venni. A folyókon épült elzárásoknál ökológiailag megfelelő hallépcsőket kell kiépíteni, melyeket az elzárás kiépítőjének, haszonélvezőjének kell megépítenie, üzemeltetnie, fenntartania addig, míg a folyón az elzárás az átjárhatóságot akadályozza.

57. §

Horgonyzási tilalommal jelölt mederszakaszon kotorni csak a meder kezelőjének hozzájárulásával szabad.

58. §

(1) A partvédő és a szabályozási művet, amennyiben a nagyvízi mederkezelési terv vizsgálatai indokolják a vízfolyást károsan befolyásoló növényzettől – különösen tájidegen és inváziós fajoktól – mentesen kell tartani.

(2) A mederszabályozási mű hatására keletkezett feliszapolódáson nőtt növényzetet – a természetvédelmi szempontok figyelembevételével – úgy kell kezelni, hogy az a jég és a nagyvizek levonulását ne akadályozza.

(3) A károssá vált szabályozási művet el kell távolítani.

Folyószabályozás

59. §

(1) A középvízi és kisvízi szabályozás körében a folyó hordalékszállítási egyensúlyát, a jég folyamatos levonulását biztosító és – víziúttá nyilvánított folyón – a hajózás igényeit kielégítő mederméreteket mederszabályozással kell kialakítani.

(2) A nagyvízi szabályozás körében a folyó nagyvizeinek, illetve árvizeinek meghatározott területsávon belüli levezetése céljából az árvizek gyorsabb levonulását elősegítő mederátmeteszéseket, hullámtéri lefolyást elősegítő nagyvízi levezető sávokat, vápákat, egyéb hullámtéri beavatkozásokat és a nagyvízi áramlási viszonyokat szabályozó, az elöntéseket megakadályozó árvízvédelmi töltéseket kell létesíteni.

60. §

A nagyvízi szabályozás műveinek elhelyezése során és a már meglévő hullámterek rendezésekor elsősorban a nagyvíz, hordalék és a jég akadálytalan levonulását kell biztosítani.

61. §

(1) A mederátvágással kiiktatott mederszakaszt az új meder kialakulásával összhangban, a nagyvízi kezelési tervnek megfelelően a természetvédelmi igények figyelembevételével kell kezelni. A kiiktatott mederszakasz és a mentett oldali holtág jövőbeni állapotát a környezetvédelmi, természetvédelmi, ökológiai és fejlesztési megfontolások alapján kell meghatározni. A holtágak ökológiai célú vízpótlását – lehetőség szerint – a természetes vízjárás dinamikáját követve kell biztosítani.

(2) Település belterületén levő kiiktatott mederszakaszban, illetve holtágban pangó víz keletkezésének megakadályozásáról a helyi érdekeknek megfelelően gondoskodni kell.

Folyócsatornázás és vízszintszabályozás

62. §

A folyó vízszintszabályozását az aránytalanul a káros ökológiai hatások kizárásával, többcélú művekkel célszerű megvalósítani. Minden esetben meg kell vizsgálni a víz-erőhasznosítás lehetőségét is.

63. §

(1) A természetes állapotában is hajózható folyó vízhasznosítási célból történő vízszintszabályozása során a vízlépcsők számát, helyét és a duzzasztási szinteket úgy kell megállapítani, hogy a korábbi hajóútméret ne csökkenjen.

(2) A folyókon az ökológiai és egyéb célú vízszintemlést, illetve vízszintszabályozást az árvízvédelmi, jég- és hordalék levezetési, valamint a környezetvédelmi, természetvédelmi, ökológiai szempontok figyelembevételével, a hossz- és keresztirányú átjárhatóság biztosításával kell megvalósítani.

64. §

(1) A duzzasztási szintet valamennyi érdek figyelembevételével kell megállapítani.

(2) A vízszintszabályozással érintett folyószakaszon a megfelelő part- és medervédelemről is gondoskodni kell.

Tószabályozás

65. §

A tó partjának állandósítására szolgáló végleges partvédő műveket a meder kezelőjének hozzájárulásával, a Balaton esetében a külön jogszabály rendelkezései szerint készült partvonal-szabályozási és vízpart-rehabilitációs tervbe illeszkedően, az ideiglenes partvédő műveket pedig a meder kezelőjének és a vízjogi engedélynek az előírásai szerint kell kialakítani.

Vízi utak

66. §

(1) A természetes vízi úton a hajóutat – a lehető legkisebb hidromorfológiai állapotromlással járó – folyószabályozási beavatkozással kell állandósítani és fenntartani.

(2) Ha a hajózásra nem alkalmas folyó hajózhatóvá tételére folyószabályozási módszerekkel nem lehetséges, a hajó-

út a folyó – a lehető legkisebb hidromorfológiai állapotromlással járó – lépcsőzésével, vízszintszabályozásával biztosítható.

(3) A természetes víziúthálózat hajózó- és hajózható csatornák létesítésével is bővíthető.

(4) A mesterséges vízi utak telepítésénél a domborzati viszonyokat figyelembe véve kell a hajózás és a vízgyűjtő-gazdálkodás igényeit összehangolni.

67. §

A hajóút és műtárgyainak méreteit a vízi utanként külön megállapított hajózási kisvízszintre, szabályozási vízszintre, valamint a hajózási nagyvízszintre vonatkoztatva kell megadni. Ezeket a jellemző vízszinteket 10 évente felül kell vizsgálni.

VIII. Fejezet

VÍZRENDEZÉS

Általános előírások

68. §

(1) A vízfolyások, csatornák medrének kiépítési mértékét külterületen 10–33%-os valószínűségű vízhozam tartományban – a veszélyeztetett értékek, valamint az előnnyel veszélyeztetett terület a területhasználat, illetve az érintettek igényének figyelembevételével – kell meghatározni.

(2) Lakott területen és a kiemelt jelentőségű létesítmények környezetében 1–3%-os előfordulási valószínűségű vízhozam levezetésére kell méretezni a medreket.

(3) Amennyiben a tervezett beavatkozás hatására a keletkező többlet-vízhozam szállítására a befogadó nem alkalmas, a károkozás mentes vízlevezetés biztosításáról a beavatkozó köteles gondoskodni.

(4) Meder méretezésénél a vízgyűjtőn, illetve öblözetben ideiglenesen és állandó tározókban visszatartott vízmennyiségre is tekintettel kell lenni.

Hegy- és dombvidéki területek vízrendezése

69. §

(1) Vízvezető csatorna a befogadóba akkor csatlakoztatható, ha a csatlakozás időpontjában betorkollás alatti szakaszon a befogadó kiépítettsége megfelelő.

(2) A becsatlakozáshoz a befogadó kezelőjének egyetértése szükséges.

70. §

(1) Vízépítési műtárgyakat a mederre előírt, de legalább a 3%-os előfordulási valószínűségű vízhozamra kell méretezni.

(2) A keresztirányú vízmosáskötő művet az 1%-os előfordulási valószínűségű árvízi vízhozam vezetésére kell méretezni.

71. §

(1) A vízfolyások rendezésénél az alaprendeltetésből fakadó feladatokon túlmenően az ökológiai elvárásokat is figyelembe kell venni.

(2) Védett természeti területen, Natura 2000 területen, illetve természeti területen a vizek kártétel nélküli levezetése érdekében a mederben és a parti sávban végzendő fenntartási és kármegelőzési munkákat a természetvédelmi hatóságnak történő bejelentés, illetve a természetvédelmi kezelővel való egyeztetés után lehet elvégezni.

Síkvidéki területek vízrendezése

72. §

(1) A csatornahálózat elemeit úgy kell méretezni, hogy a mértékadó vízhozamot kiöntés és károkozás nélkül vezessék el, kivéve az időszakos vízvisszatartásra kijelölt területeket.

(2) A csatornahálózatot úgy kell tervezni, hogy a mértékadó belvízhozamot gravitációsan vezesse el.

(3) Amennyiben a gravitációs elvezetés nem biztosítható, akkor a csatlakozó mellékcsatorna torkolatában megfelelő elzáró műtárgy és szükség szerinti szivattyúzási lehetőség kiépítéséről gondoskodni kell.

(4) A mellékcsatornák torkolatát torkolati műtárgy építésével úgy kell kialakítani, hogy a főcsatorna mentén a gépi fenntartás, karbantartás útja folyamatosan biztosított legyen.

(5) A torkolati műtárgy megépítése, karbantartása és üzemeltetése a mellékcsatorna kezelőjének feladata.

(6) Amennyiben a torkolati műtárgy a befogadó kezelőjének területére esik, a torkolati műtárgy fenntartását, üzemeltetését a befogadó kezelőjének mederkezelői hozzájárulásában rögzített előírások alapján kell végezni.

73. §

(1) A vízgyűjtőn, illetve a részvízgyűjtőn a csapadék és talajvíz befogadóba való vezetéséről a vízügyi hatóság vízminőségre vonatkozó előírásainak betartásával, illetve

a befogadó kezelője által adott kezelői hozzájárulásban rögzített feltételek, előírások szerint a területhasználó köteles gondoskodni. A területhasználó saját területén a csapadékot és a talajvizet ökológiai célból visszatarthatja.

(2) A területhasználó a tervezési munka során köteles vizsgálni a befogadó terhelhetőségét, valamint szükség esetén köteles gondoskodni a többlet vízhozam visszatartásáról.

74. §

A közút és a vasút vízlevezető árkát csak az út, illetve a vasút kezelője által meghatározott feltételek betartásával szabad belvízelvezetés céljára igénybe venni.

75. §

(1) Ha a felszíni víz gravitációs levonulása a megengedett vízszint mellett az előírt idő alatt nem érhető el, abban az esetben vízkormányzással, vízvisszatartással, szivattyús átemeléssel kell biztosítani, a kármentesítést, vagy a károk minimalizálását.

(2) Ha a felszíni víz gravitációs levonulása a befogadóba a megengedett vízszint mellett nem érhető el, az átemelésről a védekezésre kötelezettnek kell gondoskodni.

76. §

Belvíztározót ott lehet létesíteni, ahol a domborzati viszonyok a víz visszatartására alkalmasak, valamint ahol azok létesítése műszakilag és gazdaságilag indokolt, és az ökológiai feltételek teljesíthetők.

77. §

(1) A műtárgyak helyét úgy kell kijelölni, hogy a belvízvédelmi igények és az árvízi biztonság kielégítésén kívül az áramlási viszonyok kedvezően alakuljanak, az alapozás, a megközelítés, valamint villamos üzem esetén a távvezetékhez való csatlakozás megfelelő legyen.

(2) A belvízrendszerekben a vizek tervszerű visszatartása, szabályozott lefolyása és kormányzása céljából zsilipeket, tiltókat kell létesíteni. A tervszerű vízvisszatartást a belvízvédelmi szabályzatban rögzíteni kell.

78. §

(1) A vízrendezési műveket úgy kell karbantartani, hogy védőképességük ne csökkenjen és állapotukat rendszeresen ellenőrizni kell.

(2) Belvízcsatorna egyéb célra csak az alapfunkció sérelme nélkül vehető igénybe.

79. §

(1) A belvízcsatornákat érintő munkák tervezője köteles egyeztetni a belvízcsatorna kezelőjével, aki megadja az érintett csatornaszelvényre vonatkozó adatokat, továbbá a tervezésre, kivitelezésre, valamint az üzemeltetésre irányuló feltételeit.

(2) A belvízcsatornákat érintő munkák megkezdése előtt a kivitelező köteles a munkakezdést bejelenteni a belvízcsatorna kezelőjének, ennek hiányában tulajdonosának.

(3) A belvízcsatornákat érintő munkákat a kivitelező a belvízcsatorna kezelőjének ellenőrzése mellett köteles elvégezni.

Belterületi (települési) vízrendezés

80. §

(1) A vízlevezetés rendszerét a település jellege és beépítettsége alapján kell meghatározni.

(2) Beépítésre újabb területet kijelölni csak a terület vízrendezésének műszaki megoldását alátámasztó munkarész elkészítése után lehet.

(3) Csapadékvíz elvezetés egyesített rendszerű csatornázással csak gazdaságilag indokolt esetben, meglévő csatornahálózat esetében biztosítható. A gazdaságossági vizsgálatnak ki kell terjednie a csatornahálózatra és az elvezetett vizeket befogadó szennyvíztisztító telep felülvizsgálatára is. Újjonnan létesítendő csatornahálózat csak szétválasztott rendszerrel alakítható ki.

(4) A vízlevezető hálózatot, illetve annak részelemeit a település területén érvényes területrendezési tervvel és a település településrendezési tervével összhangban lévő, a teljes településre vonatkozó, a vízügyi hatóság által jóváhagyott, engedélyezett vízrendezési terv alapján kell kialakítani.

(5) A belterületi vízrendezést csak a külterületi kapcsolódásokkal összhangban lehet elvégezni.

81. §

A település belterületén és a külterület beépítésre szánt részein belül a csapadékvíz-csatornába, csapadékvíz-elvezető árokba szennyvizet, vagy az állattartás hulladékait tartalmazó vizet tilos bevezetni.

IX. Fejezet

A VÍZIÁLLÁSOK ÉS ÚSZÓMŰVEK

82. §

E fejezet alkalmazásában:

a) víziállás: – a vízi közlekedésről szóló jogszabály alapján kikötőnek, illetve úszóműnek minősülő létesítmény kivételével – az állami, önkormányzati tulajdonban lévő vizek medrében, vagy a közcélú vízelékesítmények vízterületén elhelyezett – az épített környezet alakításáról és védelméről szóló jogszabály szerint épületnek nem minősülő, – a meder talajába beépített, vagy a meder talajára támaszkodó tartókra, cölöpökre, talpakra rögzített építmény, padozat – beleértve a bejárót is –, amely a vízterületnek nem vízgazdálkodási célú használatát teszi lehetővé;

b) felépítményes víziállás: zárt terű, fedett vagy oldalfalakkal ellátott – épületnek nem minősülő – felépítményt hordozó padozat;

c) bejáró nélküli víziállás: minden oldalról vízzel határolt és csak vízi járművel megközelíthető víziállás;

d) állandó jellegű víziállás: a meder talajába beépített tartókra alapozott kivitelű víziállás;

e) ideiglenes víziállás: meder talajára helyezett tartókra alapozott kivitelű, könnyen elmozdítható víziállás;

f) víziállás fenntartója: a víziállás tulajdonosa, illetve egyéb jogcímen használó természetes személy, jogi személy, jogi személyiséggel nem rendelkező gazdasági társaság;

g) víziállással érintett ingatlan: azon ingatlan, amely a víziállás bejárójával fizikai kapcsolatban van, illetve amelynek határától számított 50 m-en belül a bejáró nélküli víziállást elhelyezik.

A víziállások telepítésére vonatkozó szabályok

83. §

(1) A víziállás helyét úgy kell kijelölni, hogy két szomszédos víziállás között a helyi viszonyoknak és a használat jellegének megfelelő térköz maradjon.

(2) A víziállások – a Balaton kivételével – a part mentén csak egysorosán létesíthetők.

84. §

Nem telepíthető víziállás

a) hajóútban;

b) nagyhajózásra alkalmas folyószakaszokon, kivéve a csatornázott folyószakaszokat;

c) természetes vízjárású folyók, vízfolyások és csatornák 1,5 métert meghaladó vízszint-ingadozással jellemezhető mederszakaszain;

d) a zárt nádasok belsejében;

e) azokon a partszakaszokon, amelyekeken településrendezési, vízügyi, környezet-, természet- vagy tájvédelmi érdekeket sért vagy veszélyeztet;

f) olyan part-, illetőleg mederszakaszon, ahol a mederben elhelyezett vagy medret keresztező nyomvonalas létesítmények biztonságát veszélyeztetné, különösen a horgonyzási tilalom alá eső területen belül;

g) ivóvíztározókban, valamint a víztározók zárógátjai és műtárgyai közelében;

h) a vízszétosztó rendszer létesítményein.

85. §

(1) A víziállást a mértékadó igénybevétel, különösen szél, hullámozás, jégnyomás, a hasznosítás jellege és módja, valamint a helyi környezeti adottságok figyelembevételével kell megtervezni, méretezni és kivitelezni.

(2) A víziállást és tartozékait olyan anyagból, olyan szerkezettel és méretekkel, oly módon kell kialakítani, hogy az minden vízállásnál és kedvezőtlen időjárási viszonyok között is biztonságosan legyen használható, és a víz levonulását ne akadályozza.

86. §

A víziállás alapterületét a tervezett használat arányos méretben kell meghatározni, törekedve a vízterület minél kisebb igénybevételére.

87. §

(1) A víziállásokhoz a parti bejárót úgy kell kialakítani, hogy az a természetes part állékonyságát vagy a partvédmű állagát ne veszélyeztesse, és a parti nádas állományát ne károsítsa.

(2) A víziállás megközelítésére föld-, beton- vagy kőmóló nem építhető, zárt nádasban nyiladék nem létesíthető.

Különös telepítési szabályok

88. §

(1) Állandó jellegű víziállást csak állóvizekben, illetőleg a jég kártételeitől védett helyeken szabad létesíteni.

(2) Ideiglenes víziállás csak április 1. napja és október 31. napja közötti időszakban tartható a mederben. Ezt követően legfeljebb 15 napon belül minden tartozékával együtt el kell távolítani. Amennyiben a vízből eltávolított víziállás elhelyezésére a parton kerül sor, oly módon kell elhelyezni, hogy a nagyvizek és a jég levonulását ne akadályozza, és a víz el ne sodorhassa.

89. §

A közcélú vízellátási létesítmények vízterületén csak határozott időre létesíthető víziállás.

90. §

(1) Felépítményes víziállás nem létesíthető a Balatonon, a Velencei-tavon és a Ráckevei (Soroksári) Dunában. Ez a korlátozás a tudományos vagy szakszolgálati célokat szolgáló eszközök és berendezések elhelyezésére vagy ilyen jellegű munkák végzésére létesített víziállásokra nem vonatkozik.

(2) Felépítményes víziállásnak nem minősülő víziállásokon semmiféle hozzá nem tartozó tárgy nem tárolható, és azon – korlát és ülőpad kivételével – tartósan nem rögzíthető.

91. §

(1) A Balatonon víziállás

a) a déli parton a partéltől számított legfeljebb 150 m távolságon belül, 1,5 m-t meg nem haladó vízmélységben, a nádas partszakaszok előtt a nádszegély szélétől számított legfeljebb 10 m távolságon belül;

b) az északi parton 2 m-t meg nem haladó vízmélységben, a nádas partszakaszok előtt a nádszegély szélétől számított 2–4 méteren belül, illetőleg a hajózási hatóság hozzájárulásával a nádszegély szélétől számított 8 m-en belül telepíthető.

(2) Az (1) bekezdés szerinti vízmélységet a siófoki vízmércén mért 100 cm-es értékre kell vonatkoztatni.

92. §

A települési önkormányzat a településrendezési tervben meghatározhatja a víziállásokra vonatkozóan egyéb, a helyi sajátosságok által indokolt korlátozásokat is.

X. Fejezet

VIZEK ÉS VÍZELLÁTÁSI LÉTESÍTMÉNYEK KERESZTEZÉSE ÉS MEGKÖZELÍTÉSE MÁS, NYOMVONAL JELLEGŰ ÉPÍTMÉNNYEL

93. §

(1) Víz, vízi utat, vízellátási létesítményt és tartozékait megközelíteni úgy szabad, hogy állagukat, biztonságukat, valamint használatukat, karbantartásukat és üzemeltetésüket a megközelítő létesítmény ne veszélyeztesse, illetve ne akadályozza.

(2) A kikötő medencék keresztezése és megközelítése szempontjából üzemi területnek tekintendők.

(3) A keresztezést mederszabályozási és más vízgazdálkodási szempontok figyelembevételével kell kialakítani, és hidraulikai, valamint állékonysági szempontból kell méretezni.

(4) Víz és vízellátási létesítmény más nyomvonalas létesítménnyel való keresztezésének helyét, illetve a párhuzamosan vezetett létesítmény megközelítő szakaszát meg kell jelölni, ha az egyéb módon nem látható.

(5) A megadott távolságok a kereszteződő létesítmények egymáshoz legközelebbi szerkezeti részei között értendők.

94. §

(1) Állóvíz és parti sávja felett a vezetéket tilos elhelyezni.

(2) Tilos tavak medre alatt vezetéket fektetni.

95. §

A vizeknek és vízellátási létesítményeknek más, nyomvonalas létesítménnyel történő keresztezésére és megközelítésére vonatkozó részletes szabályokat a *melléklet* tartalmazza.

Záró rendelkezések

96. §

(1) Ez a rendelet 2008. január 1-jén lép hatályba.

(2) E rendelet hatálybalépésével egyidejűleg hatályát veszti a vízgazdálkodási hatósági jogkör gyakorlásáról szóló 72/1996. (V. 22.) Korm. rendelet 24. § (1) bekezdésének a) pontja.

(3) A rendelet hatálybalépésével egyidejűleg a természetes fürdővizek minőségi követelményeiről, valamint a természetes fürdőhelyek kijelöléséről és üzemeltetéséről szóló 273/2001. (XII. 21.) Korm. rendelet 3. §-a a következő (3) és (4) bekezdésekkel egészül ki, ezzel egyidejűleg a (3)–(10) bekezdés számozása (5)–(12) bekezdésre változik:

„(3) Fürdőhelyet kijelölni csak a vízfelület kezelőjének és hasznosítójának hozzájárulásával lehet.

(4) Fürdőhely csak akkor jelölhető ki, ha az a víz egyéb célú felhasználását nem befolyásolja.”

(4) A rendeletet a folyamatban levő ügyekre akkor kell alkalmazni, ha a vízimunka, vízellátási létesítmény vagy vízhasználat elvi vízjogi engedélyét még nem adták ki.

(5) E § (2)–(3) és (5) bekezdése 2008. január 2-án hatályát veszti.

Gyurcsány Ferenc s. k.,
miniszterelnök

Melléklet
a 379/2007. (XII. 23.) Korm. rendelethez

**A vizeknek és vízilétesítményeknek más,
nyomvonal jellegű építménnyel történő
keresztezésére és megközelítésére vonatkozó
részletes szabályok**

1. Általános előírások

1.1. A híd és átereszt kialakításánál figyelembe kell venni a területileg illetékes vízkárelhárításért felelős szervezetnek a tiltózási, elzárási lehetőség biztosítására vonatkozó előírását.

1.2. A bújtatót a belvíz visszatartására is alkalmassá kell tenni.

1.3. Ha a belvízcsatorna állandó vízborítású, a műtárgynál halrács elhelyezési lehetőségét is biztosítani kell.

1.4. Árvízvédelmi töltést keresztező műtárgy csőszerű részének vízzáróságát nyomáspróbával kell ellenőrizni. Több tagból álló vasbeton cső nyomáspróbáját a konzolidáció lezajlása, de legalább hat hónap eltelte után meg kell ismételni.

1.5. A vízilétesítményeket úgy kell kialakítani, hogy könnyen és biztonságosan kezelhetők legyenek.

1.6. Az árvízvédelmi töltést keresztező csőszerű műtárgyakat árvízkor is biztonságosan kezelhető víz- és mentett oldali elzáró szerkezettel kell ellátni.

2. Keresztezés a térszint felett

2.1. A keresztező létesítmény tartószerkezetét a partmenti fenntartási sávon, illetve az árvízvédelmi töltés és magasvezetésű csatorna vagy duzzasztott vízszintű vízfolyás töltésének lábvonalától – a töltésfejlesztés mértékét is figyelembe véve – 10 m-es sávon belül tilos elhelyezni.

2.2. Árvízvédelmi vonal felett keresztezés a vízügyi hatóság és a vízilétesítmény kezelője esetenkénti előírásainak betartásával vezethető.

2.3. Elsőrendű árvízvédelmi töltés testében a keresztező vezeték tilos átsajtolással vagy öblítéssel elhelyezni.

2.4. Árvízvédelmi töltésbe helyezett nyomócsövet szigetelés és visszatakarás előtt, a keresztezés teljes hosszában próbanyomásnak kell alávetni a csővezetékre vonatkozó előírás szerint.

2.5. Hullámtéren a térszint felett keresztező létesítményt a mértékadó árvízszint, illetve az eddig előfordult legnagyobb vízállás közül a magasabb felett kell átvezetni úgy, hogy sem a vezeték, sem tartószerkezete a jég vagy árvíz levonulását, a vízi közlekedést ne zavarják, mederel-

fajulást ne okozzanak, ne akadályozzák az árvízvédekezést és a mederszabályozási tevékenységet.

2.6. Légvezeték tartóoszlopát a part menti fenntartási sávon, illetve az árvízvédelmi töltés és magasvezetésű csatorna vagy duzzasztott vízszintű vízfolyás töltésének lábvonalától – a töltésfejlesztés mértékét is figyelembe véve – 10 m-es sávon belül elhelyezni tilos.

2.7. Kisvízfolyást, öntöző-, táp- és belvízcsatornát úgy szabad keresztezni, hogy a sokévi középvízszintnél, illetve az üzemvízszintnél a mederben úszó, a parti sávon, illetve a fenntartási sávon, illetve a magasvezetésű csatorna töltéskoronáján, vagy a töltés menti, legfeljebb 6 m széles sávon dolgozó és 7 m magasnak tekintett munkagép akadálytalanul dolgozhasson.

2.8. Árvízvédelmi töltést öntöző-, táp- és belvízcsatornával, vízellátási, csapadék- és szennyvízelvezető nyomóvezetékkel vagy gravitációs vezetékkel és csatornával a töltéslábtól számítva, a töltésfejlesztés mértékét is figyelembe véve, 10 m-en belül megközelíteni nem szabad.

3. Keresztezés a térszint, illetve mederfenék alatt

3.1. Hajózható folyót és hajózható csatornát keresztezni a mederfenék alatt – figyelembe véve a folyamatban lévő és tervezett folyószabályozási, mederrendezési és bővítési munkákat – a mederkezelő által meghatározott szinten és módon szabad. Az átvezetett létesítményt legalább 2,5 m mély árokba kell fektetni. Ezen előírástól műszakilag vagy gazdaságilag indokolt esetben a vízügyi hatóság eltérhet, azonban a vezeték felett legalább 1 m vastag takarást biztosítani kell.

3.2. Ahol az átvezetett létesítményt takaró réteg vastagsága kevesebb, mint 2,5 méter, ott az átvezetett létesítmény védelmére horgonytilalmi táblát kell elhelyezni, a hajózási hatóság előírásai szerint.

3.3. A 3.2. pontban foglaltak szerint átvezetett létesítmény védelmére a keresztezés vízfolyás szerinti felső oldalától 50 m-re védőkötelet vagy -láncot kell a mederben elhelyezni, az esetleg elsodródó hajók horgonyainak felfogására. A védőkötelet vagy -láncot, valamint annak parti rögzítését a víziúton közlekedő hajók és hajókaravánok figyelembevételével kell méretezni.

3.4. Kisebb folyót, kisvízfolyást, öntöző-, táp- és belvízcsatornát, valamint csapadékvíz- és szennyvízelvezető nyíltcsatornát keresztezni a mederfenék alatt – figyelembe véve a folyamatban lévő és tervezett folyószabályozási, mederrendezési és -bővítési munkákat – a mederfenék szintjétől legalább 1,0 m-rel mélyebben szabad.

3.5. A meder alatti átvezetés helyén a medret a mederelfajulástól védeni kell.

3.6. A meder alá helyezett vezetéket a felúszás, illetve az elsodródás ellen biztosítani kell.

4. Megközelítés

4.1. Vizek és mélyvezetésű csatornák partjával párhuzamos vezeték a part menti, illetve a fenntartási sávon kívül kell haladjon.

4.2. Magasvezetésű csatorna, duzzasztott vízszintű vízfolyás töltésének lábvonalától – a töltésfejlesztés mértékét és a talaj rétegződését is figyelembe véve – 10 m-es sávon belül, illetve a töltés és a szivárgó-csatorna között párhuzamosan vezeték nem fektethető.

4.3. Árvízvédelmi töltés lábvonalától, a töltésfejlesztés mértékét is figyelembe véve számított 10 m-es védősávon belül vezetéket elhelyezni tilos.

4.4. Árvízvédelmi töltést öntöző-, táp- és belvízcsatornával, vízellátási, csapadék- és szennyvízelvezető nyomóvezetékkel vagy gravitációs vezetékkel és csatornával a töltéslábtól számítva, a töltésfejlesztés mértékét is figyelembe véve, 10 m-en belül megközelíteni nem szabad.

Víz és vízállásbiztosítás keresztezése vasúttal, közúttal és saját használatú úttal

5. Folyó keresztezése

5.1. A folyón a híd elhelyezését úgy kell megválasztani, és azt úgy kell kialakítani, hogy a víz, az uszadék, a hordalék és a jég levonulását, valamint a vízi közlekedést ne akadályozza, a meder állandóságát kedvezőtlenül ne befolyásolja. A folyó általános szabályozási tervébe illeszkedő elhelyezést szabályozási és partbiztosítási művekkel kell biztosítani.

5.2. A hidat olyan helyre kell tervezni, ahol a kisvízi, középvízi és nagyvízi sodorvonal helyzete a tervezett híd-szelvény környezetében lényegesen nem tér el egymástól, valamint úgy kell kialakítani, hogy a tengelye lehetőleg merőleges legyen a sodorvonalra.

5.3. A hídfők függőleges síkját és a pilléreket úgy kell kialakítani, hogy a középvízi sodorvonallal párhuzamosak legyenek. A hídpillérek sem a kisvízi, sem a középvízi, sem a nagyvízi sodorvonalba nem kerülhetnek.

5.4. A folyón a hidat úgy kell elhelyezni és kialakítani, hogy a hídfők és pillérek elhelyezése folytán káros duzzasztás, vagy sebességnövekedés és ezek következtében káros kimélyülés vagy partrongálás ne állhasson elő. A megengedhető határsebesség megállapításánál meg kell vizsgálni a híd körüli meder talaját.

5.5. A hídnyílások méreteit és a szerkezetük alsó élet úgy kell meghatározni, hogy a híd a mértékadó vízhozam

mellett ne okozzon olyan duzzasztást, és ne idézze elő a vízsebesség olyan növekedését, ami a meder elfajulását okozhatja. Olyan folyószakaszok áthidalásánál, amelyeknél a kétoldali hullámtér együttes szélessége eléri, vagy meghaladja a középvízi meder szélességét, minden esetben külön hidraulikai vizsgálatot kell végezni.

5.6. Ha vízügyi, ökológiai és gazdasági szempontok lehetővé teszik, a méretezésre mértékadó vízhozam a főmeder, valamint hullámtér mellékágai vagy holtágai között megosztva vezethető.

6. Hajózható folyó és csatorna keresztezése

6.1. Hajózható folyón és csatornán a hidat úgy kell átvezetni, hogy a hajóúti hídnyílásban a külön jogszabályban meghatározott hajóúti űrszelvénymeretek biztosítva legyenek és a víziúton közlekedő mértékadó hajók és hajókaravánok mind a legkisebb, mind a legnagyobb hajózási vízszintnél biztonságosan áthajózhatnak.

6.2. Kerülni kell a híd elhelyezését folyókanyarulatban, vagy ha ez elkerülhetetlen, a hídtól számított vízfolyás szerinti felső és alsó folyószakaszon a mértékadó hajókaravánok fordulásához, megállásához szükséges szélességű és hosszúságú hajóút szakaszt kell biztosítani.

6.3. Új hidat meglévő hídtól, át nem látható kanyartól, gázlótól hajószűkülettel, a hajóút kimeneti szakaszától, kikötőbejárattól és hajózható mellékágak fordulásához, megállásához szükséges távolságra kell elhelyezni. Ha ez nem teljesíthető, akkor a hídnyílás növelésével kell a hajózást biztosítani.

6.4. Híd nem helyezhető el olyan helyen, ahol a folyón a híd feletti szakaszon, a víziúton közlekedő mértékadó hajókaraván kétszeres hosszának a híd alatti szakaszon egyszeri hosszának a megfelelő távolságon belül horgonytilalmi mező van. Ha ez nem teljesíthető, akkor a megadott határokon belül a horgonyzást lehetővé kell tenni.

6.5. Hajóhidat, illetve pontonhidat nehezen belátható folyószakaszra nem szabad telepíteni, vagy ha ez elkerülhetetlen, a hajóforgalom irányításához a hídtól kellő távolságra jelzőállomást kell felállítani.

6.6. A hajóhid sodorvonalba eső részén, illetve hajóút-középen a hajóút biztosítása céljából, az előírt szélességben mozgatható hídtágot kell beiktatni.

6.7. A híd nyílásainak méreteit úgy kell meghatározni, hogy a megállapított szabad nyílásszélességek a haladási irányra merőlegesen biztosítva legyenek. A sodorvonal feletti fő hídnyílásokon kívül a többi nyílás szélességét – mind a középvízi meder felett, mind a hullámtérben – a helyi adottságok figyelembevételével kell megállapítani.

6.8. A hajózási űrszelvény magasságát a hajóúti hídnyílásokban a külön jogszabályban meghatározott űrszelvényméretek szerint kell biztosítani.

6.9.1. A hídszerkezet alsó élének magasságát úgy kell meghatározni, hogy az a mértékadó árvízszintnél legalább 1,0 m-rel magasabban legyen. Ha a jeges árvízszint a mértékadó, akkor ez a magasság legalább 1,5 m legyen. Alul íves vonalú hídszerkezet legalsó pontjának is legalább 30 cm-rel, jeges árvízszint esetén pedig 80 cm-rel kell a mértékadó árvízszint felett lennie.

6.9.2. A hídszerkezet alsó élének magasságát úgy kell megállapítani, hogy az mind a hajózási űrszelvényre vonatkozó előírásoknak, mind pedig a mértékadó árvízszint felett betartandó biztonságnak megfeleljen.

6.10.1. A hídon el kell helyezni a vízi közlekedés rendjéről szóló 39/2003. (VI. 13.) GKM rendelet szerinti Hajózási Szabályzatban előírt hajózási jelzéseket. A hídon a közvilágításra szolgáló fényforrásokat úgy kell elhelyezni, hogy azok elsősorban a hidat világítsák meg és minél kevésbé zavarják a hajók vezetőit.

6.10.2. A hajózható hídnyílásban a pilléreken, vagy a hajóút határain radarjeleket visszaverő berendezést kell elhelyezni.

6.10.3. A nagyhajózásra használt víziúton, vízlépcsők építése esetében a hidak szabad nyílásmagasságának jelzéséhez szükséges berendezések elhelyezésének lehetőségét biztosítani kell.

7. Kisebb folyó keresztezése

7.1. Kisebb folyón átvezetett híd esetében a fő nyílást a sodorvonal felett kell elhelyezni. A fő hídnyílás méretét a rendelet szerint kell megállapítani.

7.2. A hídszerkezet alsó élének magasságát úgy kell meghatározni, hogy az a mértékadó árvízszintnél legalább 1,0 m-rel magasabban legyen. Ha a jeges árvízszint a mértékadó, akkor ez a magasság legalább 1,5 m legyen. Alul íves vonalú hídszerkezet legalsó pontjának is legalább 30 cm-rel, jeges árvízszint esetén pedig 80 cm-rel kell a mértékadó árvízszint felett lennie.

7.3. A mederbe pillér nem építhető. A parti sávban történő pillér elhelyezés esetén a mederoldal védelmét külön előírások szerint meg kell oldani.

8. Kisvízfolyás keresztezés

8.1. A kisvízfolyás mértékadó vízmennyiségének átvezetését megfelelő nyílásmérettel és a mederszelvény kellő kialakításával kell biztosítani. Ha a talajadottság miatt burkolat szükséges, vagy a csatlakozó mederszakaszon is van burkolat, vagy a híd a talaj szempontjából meg nem engedhető sebességnövekedést okoz, ennek hossz- és magassági méreteit is meg kell tervezni.

8.2. Kisvízfolyást keresztező vasút, közút és saját használatú út hidját, áteresztét

a) belterületen 1%-os,

b) külterületen, a gazdaságossági szempontok mérlegelésével 1–3%-os valószínűségű árvízi vízhozamra kell méretezni.

8.3. Ha a vízügyi, ökológiai és gazdaságossági szempontok lehetővé teszik, a méretezésre mértékadó vízhozam a főmeder, valamint az ártér mellékágai, vagy holtágai között megosztva vezethető át.

8.4. Külterületen, ha az út koronaszintje a terepszinttel azonos, az áthidalást 3%-os valószínűségű árvízi vízhozam károkozás nélküli vezetésére is lehet tervezni. Ha átépítéssel az út koronaszintjét a terep fölé emelik, további hídnyílások, vagy műtárgyak építésével kell a műtárgyat a 8.2. szerinti árvízi vízhozam átvezetésére alkalmassá tenni.

8.5. A híd nyílásméretét, a pillérek alakját és elosztását úgy kell megállapítani, hogy a vízáramlás sebessége a műtárgy nélküli lefolyás sebességét 10%-nál nagyobb mértékben, a műtárgy által okozott duzzasztás pedig a mértékadó vízhozamhoz tartozó vízszint felett belterületen, fontos létesítmények térségében, illetőleg nemzetgazdaságilag kiemelt jelentőségű területen levő műtárgyaknál a 10 cm-t, mezőgazdasági és egyéb területen a 12 cm-t ne haladja meg.

8.6.1. A 120 m³/s-ot meghaladó 1%-os valószínűségű árvízi vízhozamú vízfolyásokon a műtárgy szerkezeti alsó éle és a mértékadó vízhozam alapján számított vízszint között legalább 1,00 m, a 80–120 m³/s között 0,70 m, a 80 m³/s-nél kisebb vízhozamoknál pedig 0,50 m szabad magasságot kell biztosítani.

8.6.2. Zárt szelvényű műtárgynál, ha uszadék nem várható az 1%-os valószínűségű árvízi vízhozam nyomás alatt átvezethető.

8.7. Kisvízfolyáson az íves alsó vonalú hídszerkezet legalsó pontjának is legalább 0,30 m-rel kell a mértékadó vízszint felett lennie. A falazathoz érintőlegesen csatlakozó boltozatoknál az érintési pont, a mértékadó árvízszint magasságáig süllyeszthető.

9. Belvízcsatorna keresztezés

9.1.1. Belvízcsatornát keresztező vasút, közút és saját használatú út műtárgyát legalább a csatornaszakasz engedélyezett vagy a vízügyi hatóság, illetve a belvízcsatorna kezelője által megadott vízhozamra kell méretezni a tisztíthatóság (karbantarthatóság) figyelembevételével.

9.1.2. A mértékadó vízmennyiség átvezetését megfelelő nyílásmérettel és a mederszelvény kellő kialakításával kell biztosítani. Ha a talajadottság miatt burkolat szükséges, vagy a csatlakozó mederszakaszon is van burkolat, vagy a híd a talaj szempontjából meg nem engedhető se-

besszénövekedést okoz, ennek hossz- és magassági méreteit is meg kell tervezni.

9.1.3. A duzzasztás megengedett felső határa 4 cm.

9.2.1. Az áthidaló szerkezet alsó éle, a belvízcsatornára a keresztezési szakaszon jellemző partél, illetve töltéskorona felett 0,5 m-rel magasabb kell legyen.

9.2.2. Íves alsó vonalú hídszerkezet legalsó pontjának is legalább 0,30 m-rel kell a mértékadó vízszint felett lennie. A falazathoz érintőlegesen csatlakozó boltozatoknál az érintési pont, a mértékadó vízszint magasságáig süllyeszthető.

9.3. A csatorna kezelőjének előírása alapján biztosítani kell, hogy a fenntartásnál alkalmazandó úszó fenntartógép akadálymentesen közlekedhessen.

10. Öntöző- és tápcsatorna keresztezés

10.1. Öntöző- és tápcsatornát keresztező vasút, közút és sajáthasználátú út műtárgyát a csatornaszakasz engedélyezett vízszállító képességével egyező, a csatornaszakasz engedélyezett vagy a vízügyi hatóság, illetve a csatornakezelő által megadott vízhozamra kell méretezni a tisztíthatóság (karbantarthatóság) figyelembevételével.

10.2. A híd vagy áteresz a vizet lehetőleg duzzasztás és vízszintesítés nélkül kell átvezesse. A megengedhető duzzasztás, illetőleg vízszintesítés mértékét egyedileg kell megállapítani.

10.3. Az áthidaló szerkezet alsó éle a keresztezett szakaszra jellemző partél, illetve töltéskorona felett 0,5 m-rel magasabb kell legyen, a magasvezetésű csatorna koronaszintjénél alacsonyabb ne legyen, minden esetben figyelembe véve a fejlesztést is.

10.4. A híd és áteresz kialakításánál figyelembe kell venni a vízfolyáskezelőnek a szükséges tiltózási, illetve elzárási lehetőségre vonatkozó előírását.

10.5. Ha az öntöző- vagy tápcsatorna állandó vízborítású, a műtárgynál halrács elhelyezésének lehetőségét is biztosítani kell.

10.6. A csatorna kezelőjének előírása alapján biztosítani kell, hogy a fenntartásnál alkalmazandó úszó fenntartógép akadálymentesen közlekedhessen.

11. Árvízvédelmi vonal keresztezése

11.1. Az árvízvédelmi vonal közúttal, sajáthasználátú úttal való, az előírt koronaszint alatt keresztezésénél biztosítani kell a védvonal teljes értékű, az árvízvédelmi biztonságot kielégítő elzárási lehetőségét.

11.2. Árvízvédelmi töltés kiépített fel- és lejáróit és a hozzávezető utakat megszüntetni, illetve kapacitásukat csökkenteni a vízügyi hatóság és a fővédvonal kezelője esetenkénti előírásának betartásával szabad.

11.3. Másod- és harmadrendű árvízvédelmi töltésen vezetett útnál biztosítani kell annak lehetőségét, hogy az átérsek, a hidak és egyéb nyílások a vízfelőli oldalon legalább kétsoros betétpallóval, vagy betétgerendával elzárhatók legyenek.

11.4. Biztosítani kell, hogy a védekezésnél és fenntartásnál alkalmazott gépjárművek az útépítés után is akadálymentesen átközlekedhessenek.

12. Hullámtéri átvezetés

12.1. Hullámtéren vasút, a térszintből kiemelkedő út csak az árvíz és a jég zavartalan levonulásának biztosítása mellett helyezhető el.

13. Víz és vízilétesítmény megközelítés

13.1. Vizek partjával párhuzamosan vasút, közút a partmenti fenntartási sávon, illetve kisajátítási határon kívül vezethető.

13.2. Magasvezetésű csatorna vagy duzzasztott vízszintű vízfolyás töltésének lábvonalától – a töltésfejlesztés mértékét és a talaj rétegződését is figyelembe véve – 10 m-es védősávon belül, illetve a töltés és a szivárgó csatorna között vasút, közút nem vezethető.

13.3. Árvízvédelmi töltés lábvonalától, a töltésfejlesztés mértékét is figyelembe véve számított 10 m-es védősávon belül vasutat, közutat elhelyezni nem szabad.

Víz és vízilétesítmény keresztezése és megközelítése függőpályával és szállítószalaggal

14. Keresztezés a térszín felett

14.1. A függőpálya és magasvezetésű szállítószalag tartószerkezetét a vasúti és közúti áthidalásokra vonatkozó előírás szerint kell kialakítani. A medret meg kell védeni a víz áramlását zavaró mértékű, és a víz minőségét rontó anyag bejutásától.

14.2. Állóvíz és parti sávja, valamint árvízvédelmi vonal felett függőpálya és szállítószalag a vízügyi hatóság és a vízilétesítmény kezelője esetenkénti előírásainak betartásával vezethető.

15. Keresztezés a térszín alatt

15.1. Állóvízen és árvízvédelmi vonalon a térszín alatt szállítószalag nem vezethető át.

15.2. A terepszín alatt elhelyezett vízellátási, csapadékvíz- és szennyvízelvezető nyomóvezeték és gravitációs zárt vezeték keresztezését a vízügyi hatóság esetenkénti előírásainak betartásával és a vízellétesítmény kezelőjének hozzájárulásával lehet kivitelezni.

16. Megközelítés

16.1. Vizek partjával párhuzamosan függópálya és szállítószalag a partmenti sávon, illetve fenntartási sávon kívül kell haladjon.

16.2. Magasvezetésű csatorna vagy duzzasztott vízszintű vízfolyás töltésének lábvonalától – a töltésfejlesztés mértékét és a talaj rétegződését is figyelembe véve – 10 m-es sávon belül történő, illetve a töltés és szivárgócsatorna között párhuzamosan vezetett függópálya vagy szállítószalag elhelyezését el kell kerülni.

Víz és vízellétesítmény keresztezése és megközelítése távközlési vezetékkel

17. Keresztezés a térszín felett

17.1.1. Hajózható folyót és hajózható csatornát légvezetékkel úgy szabad keresztezni, hogy a legnagyobb hajózási vízszintnél a rendeletben megadott magasság meglegyen a légvezeték legkedvezőtlenebb helyzetében is.

17.1.2. Az átfeszítés megjelölésére jelzőtáblát a vízfolyás szerint az átfeszítés alatt 300, felette 500 m-re kell elhelyezni. A táblát fényvisszaverő anyaggal kell bevonni. A hajózási hatóság előírásai szerint egyes átfeszítés jelzőtáblát meg kell világítani.

17.1.3. A Duna nemzetközi víziútnak minősülő szakaszát keresztező légvezetéken radarjeleket visszaverő berendezést kell elhelyezni.

17.2. Állóvíz és parti sávja felett légvezetéket a vízügyi hatóság esetenkénti előírásai szerint és a vízfelület kezelőjének hozzájárulásával szabad elhelyezni.

17.3. Árvízvédelmi töltést, a töltés koronája felett 8 m-es magasság és a légvezetékre előírt biztonsági távolság együttes számbavételével szabad keresztezni.

17.4. A terepszint alatt vezetett vízellátási, csapadékvíz- és szennyvízelvezető nyomóvezeték a tartóoszlopokat olyan távolságra kell elhelyezni, hogy az oszlop alapsíkjától $\frac{1}{4}$ szög alatt húzott egyenes a vezeték nyitott munkaárkát ne metsze.

17.5. Vízellátási, csapadékvíz- és szennyvízelvezető nyíltsatornát keresztezni a vízügyi hatóság esetenkénti előírásainak betartásával és a vízellétesítmény kezelőjének hozzájárulásával szabad.

18. Keresztezés a térszín alatt

18.1. Tómederben kábelt csak a vízügyi hatóság – hajózható tavak esetében a vízügyi és hajózási hatóság – esetenkénti előírásai szerint és a vízfelület kezelőjének hozzájárulásával szabad elhelyezni. Védőkötél vagy lánc tömederben nem fektethető.

18.2. Árvízvédelmi töltést csak a mértékadó árvízszint, illetve az eddig előfordult legnagyobb vízállás közül a magasabb felett szabad kábellel keresztezni.

18.3. Hullámtéren kábelt a térszín alatt, a kábelre előírt takarás betartásával szabad fektetni, vagy a mértékadó árvízszint, illetve az eddig előfordult legnagyobb vízállás közül a magasabb felett a légvezetésekre vonatkozó előírás betartásával szabad vezetni.

18.4. A hullámtéren való átvezetést, ha egyéb módon nem jelzett, meg kell jelölni.

18.5.1. A terepszint alatt elhelyezett vízellátási, csapadékvíz- és szennyvízelvezető nyomóvezeték és gravitációs zárt vezeték kábellel, a kábelre vonatkozó biztonsági távolság betartásával keresztezhető.

18.5.2. Ivóvízminőségű vizet szállító vezeték esetén a betartandó távolság legalább 0,6 m. A vezetéken a keresztezés helyétől 2-2 m távolságon belül csökötés ne legyen.

19. Megközelítés

19.1. Vizek és mélyvezetésű csatornák partjával párhuzamosan távközlési vezeték a part menti sávon, illetve fenntartási sávon kívül kell haladjon.

19.2. Magasvezetésű csatorna, duzzasztott vízszintű vízfolyás töltésének lábvonalától – a töltésfejlesztés mértékét és a talajrétegződését is figyelembe véve – 10 m-es sávon belül, illetve a töltés és a szivárgócsatorna között párhuzamosan távközlési vezeték nem haladhat.

19.3. Árvízvédelmi töltések testében, vagy a töltés lábvonalától, a töltésfejlesztés mértékét is figyelembe véve számított 10 m-es védősávon belül a töltéssel párhuzamosan kábelt fektetni, vagy e sáv felett légvezetéket vezetni tilos.

19.4. Vízügyi üzemi távközlési kábelt a töltéstestben, a töltéssel párhuzamosan, a mértékadó árvízszint felett, a töltéskorona alatt szabad elhelyezni, olyan közel a mentett oldali koronaélhez, amennyire azt a fektetési technológia lehetővé teszi.

19.5. A vezeték nyomvonalát jelölni kell.

*Víz és vízilétesítmény keresztezése és megközelítése
gáz-, kőolaj- és kőolajtermék szállító
(elosztó- és csatlakozó) vezetékkel*

20. Általános előírás

20.1. A gáz-, kőolaj- és kőolajtermék-szállító vezeték tartozékát képező kábelekre értelemszerűen a 17–24. pontokban meghatározott előírásokat kell alkalmazni.

21. Keresztezés a térszín felett

21.1. Hajózható folyókat és hajózható csatornákat és kis folyókat keresztezni a távközlési vezetékre, illetve tartószerkezetre vonatkozó előírások betartásával szabad.

22. Keresztezés a térszín alatt

22.1. Hajózható folyó, hajózható csatorna és kisebb folyó medrét keresztező, a víz élővilágára vagy a hajókra veszélyt jelentő anyagot szállító csővezetékét úgy kell elhelyezni, hogy szivárgás, csősérülés szempontjából a csővezeték ellenőrizhető és meghibásodás esetén a jelentősebb károkozás kizárható legyen.

22.2. Elsőrendű árvízvédelmi töltést keresztező nyomóvezetékbe a töltés mindkét oldalán, a védősávokon kívül árvíz idején is biztonságosan kezelhető elzáró szerkezetet kell beépíteni.

22.3. A hullámtér alatt átvezetett, az elsőrendű árvízvédelmi töltést is keresztező nyomócsővezetékét a töltés mentett oldali védősávján kívül elhelyezett, árvíz idején is kezelhető elzáró szerkezettel kell megépíteni.

22.4. Vízellátási, csapadékvíz- és szennyvízelvezető nyomóvezetékét és zárt gravitációs vezetékét a vízügyi hatóság esetenkénti előírása szerint és a vízilétesítmény kezelőjének hozzájárulásával szabad keresztezni.

23. Megközelítés

23.1. Ivóvizet szállító vezeték mellett a függőleges érintő síkuktól véve vízszintes 2-2 m-es sávon belül, a vezeték felett a terepszintig, a vezeték alatt a vezetéktől mérve 1 m mélységig más vezeték nem vezethető. Egyéb vizet szállító vezeték esetén a vízügyi hatóság és a vízilétesítmény kezelője esetenkénti előírását kell betartani.

*Víz és vízilétesítmény keresztezése
és megközelítése erősáramú kábellel és légvezetékkel*

24. Általános előírás

24.1. A 17–19. pontokban meghatározott, távközlési vezetékre vonatkozó előírásokat kell betartani.

24.2. Árvízvédelmi töltés felett átvezetett légvezeték feszültségmentesítését – az árvízvédekezés igénye szerint – biztosítani kell.

24.3. Légvezetékét nyíltvízi kikötők, rakodók, veszélyes anyagot szállító hajók részére kijelölt lekötőhelyek felett átvezetni tilos.

24.4. 750 kV vagy annál nagyobb feszültségű légvezeték hajózható folyó vagy hajózható csatorna feletti átvezetésénél a hajózási hatóság esetenkénti előírásait is be kell tartani.

*Víz és vízilétesítmény keresztezése
és megközelítése távhőellátási vezetékkel*

25. Általános előírás

25.1.1. A keresztezésnél és megközelítésnél a gázszállító vezetékre vonatkozó előírásokat kell betartani.

25.1.2. Az előírt nyomáspróbát az üzemi nyomás 1,5-szeres értékének 0,1 MPa-lal növelt nyomással kell végrehajtani.

Víz keresztezése és megközelítése vízilétesítménnyel

*26. Vízellátási, csapadékvíz- és szennyvízelvezető
nyomócső*

26.1. Szennyvízcső vagy vízkivételi cső mederben levő vége a hajózási kisvízszinthez tartozó, mértékadó hajózási úrszelvény alsó síkja alatt 4,5 m-rel kell maradjon, figyelembe véve a folyó medrének természetes, illetve szabályozási művekkel irányított fejlődését.

26.2.1. A keresztező vezetéken műtárgyat, tolózatot vagy egyéb szerelvényt a parti sávon, illetve a fenntartási sávon elhelyezni tilos. Nyomócsövet a terepszint felett átvezetni a csővezetékre és tartószerkezetére, illetve a hidakra vonatkozó előírásokat betartva kell.

26.2.2. Vizek partjával párhuzamosan nyomócsővezeték a parti sávon, illetve a fenntartási sávon kívül kell haladjon.

26.3. Kisebb folyót a térszín felett nyomócsővel keresztezni a hidakra vonatkozó előírások betartásával szabad.

26.4. Kisebb folyóval párhuzamosan a part menti sávon, illetve a fenntartási sávon belül nyomócsövet tilos fektetni.

26.5. Tavat nyomócsővel keresztezni és megközelíteni a vízügyi hatóság esetenkénti előírásainak betartásával és a tó kezelőjének hozzájárulásával szabad.

27. Gravitációs csatorna és zárt vezeték

27.1. Kisvízfolyáson gravitációs csatorna átvezetését bujtatóval, csatornahíddal, csőhíddal úgy kell kialakítani, hogy a vizek egymással ne keveredhessenek, kivéve azt az esetet, amikor vízátkeresés, illetve leürítés céljára külön berendezés létesül.

27.2. A keresztezésnél biztosítani kell, hogy belterületen 1%-os, külterületen a gazdaságossági szempontok mérlegelésével meghatározott 1–3%-os valószínűségű árvízi vízhozamot átvezető nedvesített keresztiszelvény a jelenlegi és a vízfolyásrendezés utáni állapotban egyaránt szabadon maradjon. 10%-ot meg nem haladó szelvény-csökkenés megengedhető, ha az káros sebességnövekedést nem okoz.

27.3. A bujtató meder alatt átvezetett csöve a mederfenék alatt – figyelembe véve a folyamatban levő és tervezett mederrendezési munkákat – legalább 1,0 m-rel mélyebben kell legyen.

27.4. Csatornahíd és csőhíd alsó élének kialakításánál a hidakra vonatkozó előírásokat kell betartani.

27.5.1. Hullámtéren öntöző-, táp- és belvízcsatornát, valamint csapadékvíz-elvezető nyílt csatornát átvezetni a vízügyi hatóság esetenkénti előírásai szerint szabad.

27.5.2. Hullámtéren vízellátási és szennyvízelvezető gravitációs nyíltcsatorna nem vezethető át.

27.5.3. Víz záró vezeték a terepszint alatt átvezethető.

Vízilésítmény keresztezése és megközelítése vízilésítménnyel

28. Öntöző-, táp- és belvízcsatorna

28.1.1. A csatornák egymással való keresztezését úgy kell kialakítani, hogy a vizek egymással ne keveredhessenek, kivéve azt az esetet, amikor vízátkeresés, illetve leürítés céljára külön berendezés létesül.

28.1.2. Belvízcsatornát keresztező műtárgy, a mértékadó belvízhozam átvezetésénél, legfeljebb 4 cm-es duzzasztást okozhat.

28.1.3. Öntöző és tápcsatornáknál a megengedhető duzzasztás mértékét esetenként vizsgálni kell.

28.2. A meder alatt átvezetett cső a mederfenék alatt – figyelembe véve a folyamatban levő és tervezett mederbővítési munkákat is – legalább 1,0 m-rel mélyebben kell legyen. Ez a távolság mederburkolattal ellátott keresztezés esetén a meder kezelőjének eseti előírása szerint kisebb is lehet.

28.3. A csatornát áthidaló szerkezet alsó éle belvízcsatornán, valamint öntöző- és tápcsatornán a keresztezett szakaszra jellemző partél, illetve töltéskorona felett 0,5 m-rel magasabban kell legyen, magasvezetésű öntöző- és

tápcatorna koronaszintjénél alacsonyabban ne legyen, minden esetben figyelembe véve a fejlesztést is.

28.4. A keresztezésnél esetenként vizsgálni kell és megoldani mindkét csatornán a fenntartógép mozgásának biztosítását.

28.5. Az öntöző-, táp- és belvízcsatornák egymás mellett a fenntartási igényeket, valamint – a szivárgási szempontból is vizsgált – állékonysági feltételeket kielégítő távolságban vezethetők.

28.6. Vízellátási, csapadékvíz- és szennyvízelvezető nyomóvezetékkel és gravitációs zárt vezetékkel a térszint alatt való keresztezésnél és megközelítésénél a 26–27. pontok előírásai értelemszerűen alkalmazandók.

29. Árvízvédelmi vonal

29.1. Az árvízvédelmi töltést és falat keresztező-, öntöző-, táp- és belvízcsatornák vízellátási, csapadékvíz- és szennyvízelvezető vezeték mőtárgyának alakját, illetve hosszát a szivárgási viszonyok, és töltésfejlesztés szelvényméreteinek figyelembevételével kell meghatározni.

29.2. Elsőrendű árvízvédelmi töltésbe épített, víz átvezetésére alkalmas műtárgyon a töltés mentett- és vízoldalon elzárószerkezetet kell beépíteni. Másod- és harmadrendű árvízvédelmi töltés esetén biztosítani kell, hogy az át ereszek, hidak, egyéb nyílások a víz felőli oldalon, legalább kétsoros betétpallóval, vagy betétgerendával elzárhatóak legyenek.

29.3. Az árvízvédelmi műbe épített csőzilip legkisebb belső szelvény mérete 0,8 m lehet.

29.4.1. Elsőrendű árvízvédelmi töltésbe épített gravitációs csőzilipet mindkét végén kettős elzárószerkezettel kell ellátni. A második elzárás betétpallókkal is megoldható.

29.4.2. A mentett oldalon a második elzárást elegendő az üzemi viszonyoknak megfelelően kiépíteni, a többi elzárást és a csövet a mértékadó árvízszint előírt magassági biztonsággal növelt magasságát alapul véve kell méretezni.

29.4.3. A hullámtéri oldalon az elzárásokat úgy kell kialakítani, hogy a legnagyobb árvíznél is biztonságosan kezelhetők legyenek.

29.5. Elsőrendű árvízvédelmi töltésbe épített szivattyútelep nyomócsövét is szolgáló csőzilipet mindkét végén, árvíz idején is biztonságosan működtethető, a mértékadó árvízszint előírt magassági biztonsággal növelt magasságát alapul véve méretezett, kettős elzárással kell megépíteni. A második elzárás betétpallókkal is megoldható.

29.6. Elsőrendű árvízvédelmi töltésbe épített táblás zilip és árvízkapu üzemi elzárásán kívül, a mindkét oldali ideiglenes elzárást is a mértékadó árvízszint előírt magassági biztonsággal növelt magassági alapulvételével kell

méretezni. Mindhárom elzárás kezelését a legmagasabb árvízszintnél is biztosítani kell.

29.7.1. Árvízi meder alatti, az árvízvédelmi töltést is keresztező bújratót mindkét végén a mértékadó árvíz, illetve az eddig előfordult legnagyobb vízállás közül a magasabb ellen védő kettős elzárószerkezettel kell ellátni.

29.7.2. A második elzárás betétpallókkal is megoldható. Biztosítani kell a vízzárás teljességét és vizsgálhatóságát. A meder alatti rész felső szintjét a meglevő, illetve a fejlesztés során tervezett mederfenék alatt legalább 1 m mélyen kell kialakítani.

29.7.3. A bújrató környezetében mederbiztosítást kell létesíteni.

29.8.1. Szivattyútelep nyomócsövét lehetőleg, szivornyát minden esetben a mértékadó árvízszint, illetve az eddig előfordult legnagyobb vízállás közül a magasabb felett kell az árvízvédelmi töltésen átvezetni és a töltés mindkét oldalán, árvízkor is biztonságosan kezelhető elzárószerkezettel kell ellátni.

29.8.2. Szivattyútelep nyomócsöve esetében a mentett oldali elzárás a szivattyútelepen levő tolózárral vagy más működtethető szerkezettel is megoldható.

29.8.3. Szivattyútelep mélyvezetésű acél nyomócsövét vasbeton védőköpennyel kell körülvenni.

29.8.4. Szivattyútelep árvízvédelmi töltésbe helyezett nyomócsövét szigetelés és visszatakarás előtt, a keresztezés teljes hosszában, az üzemi nyomás 1,5-szeres értékének 0,1 MPa-lal növelt, nyomással próbanyomásnak kell alávetni.

29.9. Szivattyútelep alépitménye árvízvédelmi töltést a mentett oldalon, a töltés fejlesztési szelvényének alapulvételeivel meghatározott lábvonalánál jobban nem közelíthet meg. A mélyvezetésű nyomócső vagy az erre használt csőzsilip hullámtér felőli elzáróaknája a hullámtéri rézsű – a fejlesztési szelvény alapulvételeivel meghatározott – folyó felőli, legfeljebb fele részben építhető.

29.10. A szivattyútelephez csatlakozó csatornát a szivárgási viszonyoktól függő burkolattal kell ellátni.

29.11. A hullámtér alatt átvezetett, az elsőrendű árvízvédelmi töltést is keresztező nyomóvezeték, a töltés mentett oldali védősávján kívül elhelyezett, árvíz idején is kezelhető elzárószerkezettel kell megépíteni.

29.12. Árvízvédelmi töltésbe helyezett nyomócsövet a próbanyomással az üzemi nyomás 1,5-szeres értékének 0,1 MPa-lal növelt értékével kell ellenőrizni.

29.13.1. A szivornya aknáját a hullámtéren el szabad helyezni az árvízvédelmi töltés védősávján belül, a mentett oldalon az árvízvédelmi töltés védősávján kívül kell elhelyezni.

29.13.2. A szivornyához csatlakozó csatornát a szivárgási viszonyoktól függő burkolattal kell ellátni.

30. *Vízellátási, csapadékvíz- és szennyvízelvezető nyomóvezeték és gravitációs vezeték*

30.1. A nyomóvezetékek egymással való keresztezésénél legfelül az ivóvizet szállító vezeték, legalul a szennyvizet szállító vezeték kell vezetni. Ivóvizet szállító nyomóvezeték alatt 1,0 m-es védőtávolságot kell betartani.

30.2. Gravitációs csapadékvíz- és szennyvízelvezető csővezeték és ivóvizet szállító nyomóvezeték kereszteződésénél, ha a csatorna vezeték magasabban fekszik, mint a nyomóvezeték, a csatorna vezeték a keresztezési ponttól számított 2-2 m hosszúságú vízzáró védőcsőben vagy fedett vasbeton vályúban kell elhelyezni, és állékonyságát a közúti terhelés mértékének megfelelően biztosítani kell.

30.3. Ha a csővezeték mélyebben fekszik mint a nyomóvezeték és

a) a két vezeték közötti szintkülönbség 0,5 m-nél kisebb, a nyomóvezeték úgy kell megépíteni, hogy a keresztezési pont mindkét irányban mért 2-2 m, összesen tehát 4 m hosszúságon belül a nyomóvezeték csökötés ne legyen, a csővezeték pedig a keresztezési ponttól mindkét irányban még 1-1 m, összesen tehát 2 m hosszban, legalább 10 cm vastag pörgetett vasbeton cső esetében csökötést létesíteni tilos,

b) a két vezeték között a szintkülönbség 0,5–1 m között van, a csővezeték kell a keresztezési ponttól mindkét irányban 1–1 m, összesen 2 m hosszban, legalább 10 cm vastag betonburkolattal ellátni, illetve e szakaszon pörgetett vasbeton cső esetében csökötést létesíteni tilos.

30.4. A nyomóvezeték és gravitációs csővezeték egymást – az ivóvizet szállító vezetékre előírt védőtávolság betartásával – az állékonyságukat biztosító, esetenként meghatározott távolságra közelíthetik meg.

30.5. Ivóvizet vagy ivóvíz minőségű vizet szállító nyomóvezeték és egyéb vezeték között – a függőleges érintősíkok között mérve – a következő távolságokat kell tartani:

a) ha az ivóvizet szállító nyomóvezeték halad mélyebben 1,0 m,

b) ha az ivóvizet szállító nyomóvezeték magasabban halad, de a talajvízben vagy közvetlen közelében van akkor 1,0 m-t, és ha két vezeték tengelytávolsága 2,0 m-nél kisebb a nyomóvezeték állékonyságát biztosítani kell,

c) ha az ivóvizet szállító nyomóvezeték száraz talajban, magasabban halad, 0,5 m-t és a nyomóvezeték állékonyságát biztosítani kell.

30.6. Száraz talajban vezetett ivóvizet szállító nyomóvezeték esetén, ha az előírt távolságok betartása valamilyen ok miatt nem lehetséges, a távolság csökkenthető, de az egyéb vezeték az érintett szakaszon vízzáróan kell megépíteni.

**A Kormány
380/2007. (XII. 23.) Korm.
rendelete**

a hitelintézetek értékpapírosítási tőkekövetelményéről

A Kormány az Alkotmány 35. § (1) bekezdésének b) pontjában foglalt feladatkörében eljárva, a hitelintézetekről és a pénzügyi vállalkozásokról szóló 1996. évi CXII. törvény 235. §-a (1) bekezdésének g), h), i), j) és k) pontjában kapott felhatalmazás alapján az alábbiakat rendeli el:

I. Fejezet

BEVEZETŐ RENDELKEZÉSEK

1. §

(1) E rendelet hatálya a hitelintézetekről és a pénzügyi vállalkozásokról szóló 1996. évi CXII. törvény (a továbbiakban: Hpt.) szerinti hitelintézetre, és a hitelintézettel egyenértékű prudenciális szabályozásnak megfelelő pénzügyi vállalkozásra (a továbbiakban együtt: hitelintézetre) terjed ki.

(2) A hitelezési kockázatra vonatkozó tőkekövetelmény meghatározása során az e rendeletben nem szabályozott kérdésekben a hitelezési kockázat kezeléséről és tőkekövetelményéről szóló 196/2007. (VII. 30.) Korm. rendelet (a továbbiakban: Hkr.) rendelkezései az irányadóak.

2. §

(1) E rendelet alkalmazásában:

1. *eszközfedezet melletti értékpapír-kibocsátás (a továbbiakban: ABCP program)*: olyan értékpapírosítási program, amelynek keretében kibocsátott értékpapírok könyv szerinti értékének legalább 75%-a kereskedelmi értékpapír;

2. *értékpapírosítás*: olyan ügylet, amelynek keretében

a) egy kitettség vagy a kitettségek halmazának (pooljának) hitelezési kockázata több ügyletrész-sorozatba kerül besorolásra,

b) az ügylettel kapcsolatos kifizetések az értékpapírosított kitettség, illetve a kitettségek halmazának (pooljának) teljesítése függvényében alakulnak, és

c) az ügyletrész-sorozatok egymáshoz viszonyított alárendeltsége határozza meg az ügylet futamideje alatt a veszteségek eloszlását;

3. *értékpapírosítási felár*: az értékpapírosításhoz kapcsolódó minden költség beszedéséből befolyó összeg és más, az értékpapírosított kitettségekkel kapcsolatos bevétel, csökkentve az elszámolt ráfordításokkal;

4. *értékpapírosítási pozíció*: az értékpapírosítási ügyletben vállalt hitelezési kockázati kitettség;

5. *értékpapírosítást kezdeményező (originator)*: olyan vállalkozás, amely

a) saját maga vagy kapcsolt vállalkozásán keresztül – közvetlenül vagy közvetve – részese volt az értékpapírosítás alapjául szolgáló kitettséget létrehozó azon eredeti megállapodásnak, amelyben rögzítették az adós (potenciális adós) fizetési kötelezettségét (potenciális fizetési kötelezettségét), vagy

b) megvásárolja egy harmadik fél kitettségeit, majd értékpapírosítja azokat;

6. *hagyományos értékpapírosítás*: olyan – valódi átruházáson alapuló – értékpapírosítás, amelynek keretében

a) az értékpapírosítást kezdeményező a kitettségeit különleges célú gazdasági egységre ruházza át, és

b) a különleges célú gazdasági egység által kibocsátott értékpapírok az értékpapírosítást kezdeményező számára nem jelentenek fizetési kötelezettséget;

7. *hitelminőség javítás*: olyan szerződés, amely javítja egy értékpapírosítási pozíció hitelminőségét, ideértve azt a hitelminőség javítást is, amelyet a hátrább sorolt ügyletrész-sorozatokon és más hitelkockázati fedezetek nyújtásán keresztül érnek el;

8. *kereskedelmi értékpapír*: vállalkozás által, rövid lejáratú kötelezettség finanszírozása érdekében forgalomba hozott, rövid – legfeljebb 270 napos – lejáratú, hitelviszonyt megtestesítő értékpapír;

9. K_{IRB} : azon kockázattal súlyozott kitettség érték 8%-a, amelyet a hitelezési kockázat tőkekövetelményének belső minősítésen alapuló módszere alapján az értékpapírosított kitettségekre úgy számítanak ki, hogy azok nem lennének értékpapírosítva, valamint az e kitettségekhez tartozó, a belső minősítésen alapuló módszer szerint kiszámított várható veszteségek összege;

10. *különleges célú gazdasági egység (KCGE)*: hitelintézetnek vagy befektetési vállalkozásnak nem minősülő, egy vagy több értékpapírosítási ügylet végrehajtására létrehozott olyan jogi személyiségű gazdasági társaság vagy egyéb jogi személy, amelynek tevékenysége kizárólag az értékpapírosítási ügylet végrehajtására korlátozódik, és amelynek forrásai között az értékpapírosítást kezdeményező kötelezettségei elkülönülnek e jogi személyiségű gazdasági társaság vagy egyéb jogi személy kötelezettségeitől, és az értékpapírosítási ügylet kapcsolódó tulajdonosi vagy rendelkezési jogok gyakorlója jogait korlátlanul megterhelheti vagy elcserélheti;

11. *lejárat előtti visszafizetést biztosító rendelkezés (rulírozó megállapodásból származó kitettség vonatkozásában)*: olyan rendelkezés a szerződésben, amely meghatározott események bekövetkeztekor lehetővé teszi a befektetőnek járó összegek visszafizetését a kibocsátott értékpapírok eredetileg meghatározott lejáratá előtt;

12. *likviditási hitelkeret*: olyan szerződéses megállapodással létrejövő értékpapírosítási pozíció, amelynek célja,

hogyan befektetők számára biztosítsa a szerződésben rögzített időpontban történő pénzáramlást;

13. *maradék pozícióra vonatkozó visszavásárlási jog*: az értékpapírosítást kezdeményező olyan szerződéses vételi opciója, amely lehetővé teszi az értékpapírosítás során kibocsátott értékpapírok visszavásárlását vagy az értékpapírosítási pozíció megszüntetését az alapul szolgáló kitétségek egészének visszafizetése előtt, ha a fennálló kitétségek egy meghatározott érték alá csökkennek;

14. *minősített pozíció*: elismert külső hitelminősítő szervezet hitelminősítésével rendelkező értékpapírosítási pozíció;

15. *nem minősített pozíció*: elismert külső hitelminősítő szervezet hitelminősítésével nem rendelkező értékpapírosítási pozíció;

16. *rulírozó megállapodásból származó kitétség*: olyan kitétség, amelynél az ügyfelek tartozásának egyenlegei az ügyfelek kölcsönfelvételi és visszafizetési döntéseinek megfelelően a megállapított értékhatáron belül ingadozhatnak;

17. *szintetikus értékpapírosítás*: olyan értékpapírosítás, amelynél az ügyletrész-sorozatba sorolás előre nem rendelkezésre bocsátott hitelkockázati fedezet alkalmazásával (hitelderivatívákkal vagy garanciákkal) valósul meg, és a kitétségek az értékpapírosítást kezdeményező számviteli mérlegében maradnak;

18. *szponzor*: értékpapírosítást kezdeményezőnek nem minősülő hitelintézet, amely ABCP programot vagy más értékpapírosítási konstrukciót hoz létre és működtet, amely harmadik fél kitétségeit vásárolja meg;

19. *ügyletrész-sorozat (tranche)*: az értékpapírosítási ügylet alapjául szolgáló egy vagy több kitétség hitelezési kockázatának szerződésben rögzített, elkülönülő része, ahol e rész egy pozíciójához nagyobb vagy kisebb hitelezési kockázat kapcsolódik, mint az ügylet más részének ugyanilyen méretű pozíciójához tartozó hitelezési kockázata, figyelmen kívül hagyva a harmadik fél által az adott értékpapírosítási pozícióval rendelkezőnek nyújtott hitelkockázati fedezeteket.

(2) Az (1) bekezdésben meghatározottakon kívül, az e rendeletben használt fogalmak meghatározását a Hpt. 2. számú melléklete, valamint a Hkr. tartalmazza.

3. §

(1) Ha az értékpapírosítást kezdeményező hitelintézet-től az értékpapírosított kitétségeihez tartozó jelentős – az értékpapírosítás alapjául szolgáló kitétség értékének 75%-át meghaladó – hitelezési kockázat kerül átruházásra, akkor

a) hagyományos értékpapírosítás esetén nem kell figyelembe vennie a kockázattal súlyozott kitétség érték és várható veszteség érték számítása során azokat a kitétségeket, amelyeket értékpapírosított, és

b) szintetikus értékpapírosítás esetén az értékpapírosított kitétségek kockázattal súlyozott kitétség értékét és várható veszteség értékét az e rendeletben meghatározottak szerint számítja ki.

(2) Az (1) bekezdés alkalmazásakor az értékpapírosítást kezdeményező hitelintézetnek az értékpapírosításba bevonható pozíciókra kell kockázattal súlyozott kitétség értéket számítania.

(3) Ha az értékpapírosítást kezdeményező hitelintézet nem ruház át az (1) bekezdés szerinti jelentős hitelezési kockázatot, akkor az érintett értékpapírosításban szereplő pozícióira kockázattal súlyozott kitétség értéket nem kell számítania azzal, hogy a pozíciók alapjául szolgáló kitétségeket úgy kell kezelni, hogy azok nincsenek értékpapírosítva.

4. §

(1) Ha az értékpapírosítási ügyletben különböző ügyletrész-sorozatokkal szembeni kitétség található, akkor minden egyes ügyletrész-sorozattal szembeni kitétséget külön értékpapírosítási pozícióként kell kezelni.

(2) Értékpapírosítási pozíciónak tekintendő az olyan értékpapírosítási ügyletből eredő kitétség is, amely származtatott kamatlábszerződésből vagy devizaügyletből ered.

(3) Értékpapírosítási pozíció esetén a hitelkockázati fedezetet nyújtót úgy kell kezelni, hogy az értékpapírosítási pozícióval ő rendelkezik. Ha az értékpapírosítási pozíció elismert hitelkockázati fedezet, akkor a pozícióra a Hpt. 76/E–76/F. §-a alkalmazható.

5. §

(1) Az értékpapírosított kitétség kockázattal súlyozott kitétség értékét a 3. § szerint számító, értékpapírosítást kezdeményező és szponzor hitelintézet a szerződésben rögzített kötelezettségeit meghaladóan nem adhat támogatást az értékpapírosításhoz az értékpapírosítási pozícióval rendelkező (befektető) potenciális vagy tényleges veszteségeinek csökkentése érdekében.

(2) Ha az értékpapírosítást kezdeményező vagy a szponzor hitelintézet nem felel meg az (1) bekezdésben meghatározott feltételeknek, akkor

a) valamennyi értékpapírosított kitétségére legalább annyi tőkével kell rendelkeznie, mint amennyit értékpapírosítás alapjául szolgáló kitétségre kell számítani, és

b) nyilvánosságra kell hoznia a szerződésen kívüli támogatás tényét, valamint ennek tőkére gyakorolt hatását.

II. Fejezet

*JELENTŐS HITELKOCKÁZAT ÁTRUHÁZÁSÁNAK
ELISMERÉSÉRE VONATKOZÓ
MINIMUMKÖVETELMÉNYEK*

Hagyományos értékpapírosítás

6. §

(1) Hagományos értékpapírosítást kezdeményező hitelintézetnek az értékpapírosított kivettségeire nem kell meghatározni a kockázattal súlyozott kivettség értékét és a várható veszteség értékét, ha az értékpapírosított kivettségekhez tartozó jelentős – az értékpapírosítás alapjául szolgáló kivettség értékének 75%-át meghaladó – hitelezési kockázatot harmadik félre ruházta át, és az átruházás teljesíti az alábbi követelményeket:

a) az értékpapírosítás dokumentációja megfelel az ügylet gazdasági tartalmának,

b) az értékpapírosított kivettségek jogilag elkülönülnek az értékpapírosítást kezdeményező hitelintézettől és hitelezőitől (ideértve a csőd- és a felszámolási eljárást is) és ezt jogi szakvélemény is alátámasztja,

c) az értékpapírosítást kezdeményező hitelintézetnek sem közvetlen, sem közvetett ellenőrzése nincs az értékpapírosítási ügylet alapjául szolgáló, átruházott kivettségek felett, ide nem értve az adósságszolgálattal kapcsolatos beszedési jogokat vagy kötelezettségeket,

d) a maradék pozícióra vonatkozó visszavásárlási jog kikötése esetén annak gyakorlásáról az értékpapírosítást kezdeményező hitelintézet saját mérlegelési jogkörében dönthet,

e) a maradék pozícióra vonatkozó visszavásárlási jog kizárólag akkor gyakorolható, ha az értékpapírosított kivettségek eredeti értékének legfeljebb 10%-ára kell már csak fizetést teljesíteni,

f) a maradék pozícióra vonatkozó visszavásárlási jog nem teheti lehetővé veszteségek hitelminőség javítási pozíciókra vagy a befektetők által tartott más pozíciókra történő allokálásának elkerülését, és nem célja a hitelminőség javítása, és

g) az értékpapírosítási ügyletre vonatkozó dokumentáció nem tartalmaz olyan rendelkezést, amely

ga) a lejárat előtti visszafizetés esetét kivéve az értékpapírosítást kezdeményező hitelintézettől megköveteli az értékpapírosítás pozíciójának javítását, ideértve az alapul szolgáló kivettségek megváltoztatását vagy a befektetők részére történő fizetendő hozam növelését az értékpapírosított kivettségek hitelminőségének romlása esetén, vagy

gb) az értékpapírosításhoz kapcsolódó pozíciók birtokosai (befektetők) részére fizetendő hozamot az alapul szolgáló kivettségek halmazának (pooljának) hitelminőségében bekövetkezett romlás esetén növeli.

(2) Az (1) bekezdés c) pontjának alkalmazásában ellenőrzésnek minősül, ha a kezdeményező hitelintézet:

a) az átruházott kivettségeket nyereség realizálása érdekében a különleges célú gazdasági egységtől visszavásárolhatja, vagy

b) köteles visszavenni az átruházott kockázatot.

Szintetikus értékpapírosítás

7. §

Szintetikus értékpapírosítást kezdeményező hitelintézet az értékpapírosított kivettségeihez tartozó kockázattal súlyozott kivettség értékét és várható veszteség értékét az 8–10. § szerint számíthatja ki, ha jelentős – az értékpapírosítás alapjául szolgáló kivettség értékének 75%-át meghaladó – hitelezési kockázatot ruház át harmadik félre hitelkockázati fedezet alkalmazása mellett, és az átruházás teljesíti az alábbi követelményeket:

a) az értékpapírosítás dokumentációja megfelel az ügylet gazdasági tartalmának,

b) a hitelezési kockázat átruházását biztosító hitelkockázati fedezet megfelel a Hpt.-ben, illetőleg Hkr.-ben rögzített elismerhetőségi feltételeknek azzal, hogy a hitelkockázati fedezet nyújtója nem lehet különleges célú gazdasági egység,

c) a hitelezési kockázat átruházási szerződés nem tartalmaz olyan feltételt, amelyik

ca) küszöbértékeket határoz meg, amelyek értékét el nem érő veszteséget okozó hitelesemények előfordulása nem váltja ki a szintetikus értékpapírosítást szolgáló hitelkockázati fedezet érvényesítést,

cb) lehetővé teszi a szintetikus értékpapírosítást szolgáló hitelkockázati fedezetet nyújtó számára a fedezet felmondását az alapul szolgáló kivettségek hitelminőségének romlásakor,

cc) az értékpapírosítást kezdeményező hitelintézettől megköveteli az értékpapírosítás pozícióinak javítását, ide nem értve a lejárat előtti visszafizetést, és

cd) alapján az értékpapírosítást kezdeményező hitelintézetnek a szintetikus értékpapírosítást szolgáló hitelkockázati fedezethez kapcsolódó költségeit vagy az értékpapírosítási pozíciók birtokosai részére fizetendő hozamot növeli az alapul szolgáló kivettségek halmazának (pooljának) hitelminőségében bekövetkező romlás esetén, és

d) a szintetikus értékpapírosítást szolgáló hitelkockázati fedezet – jogi szakvéleménnyel alátámasztva – valamennyi irányadó joghatóság előtt érvényes és érvényesíthető.

III. Fejezet

Szintetikus értékpapírosítás során értékpapírosított kitétségek kockázattal súlyozott kitétség értékének kiszámítása a kezdeményező hitelintézetnél

8. §

(1) A 7. §-ban meghatározott feltételek teljesülése esetén az értékpapírosítást kezdeményező hitelintézetnek az értékpapírosított kitétségek kockázattal súlyozott kitétség értékének kiszámításakor – a 10. §-ban foglaltakra is figyelemmel – a Hkr.-ben foglaltak helyett a 14–53. §-ban meghatározott módszereket kell alkalmaznia.

(2) A kockázattal súlyozott kitétség érték belső minősítésen alapuló módszerrel történő számítása esetén a 7. §-ban meghatározott feltételeknek eleget tevő értékpapírosított kitétség várható veszteség értéke nulla.

(3) Az (1)–(2) bekezdésben foglaltak az értékpapírosított kitétségek teljes halmazára (pooljára) vonatkoznak.

9. §

(1) A 10. §-ra is figyelemmel, az értékpapírosítást kezdeményező hitelintézetnek a kockázattal súlyozott kitétség értéket az értékpapírosítás összes ügyletrész-sorozatára a 14–53. §-ban meghatározott módszer szerint kell kiszámítania, ideértve a hitelezési kockázat mérséklés elismerésének feltételeit is.

(2) Ha egy ügyletrész-sorozatot előre nem rendelkezésre bocsátott hitelkockázati fedezet alkalmazásával ruháznak át harmadik félre, akkor az értékpapírosítást kezdeményező hitelintézetnek a kockázattal súlyozott kitétség érték kiszámításakor a harmadik fél kockázati súlyát kell figyelembe vennie az adott ügyletrész-sorozat esetében.

10. §

(1) A kockázattal súlyozott kitétség érték számításakor figyelembe kell venni az ügyletrész-sorozat hitelkockázati fedezete és az értékpapírosított kitétségek lejárat eltéréseit.

(2) A kockázattal súlyozott kitétség érték számításakor az értékpapírosított kitétségek lejáratát az értékpapírosítás alapjául szolgáló leghosszabb lejáratú kitétség lejáratát, de legfeljebb öt év.

(3) A hitelkockázati fedezet lejáratát a Hkr.-ben foglaltak szerint kell meghatározni.

(4) Az értékpapírosítást kezdeményező hitelintézetnek a kockázattal súlyozott kitétség érték számításakor az ügyletrész-sorozatra vonatkozó minden olyan lejárat eltérést figyelmen kívül kell hagynia, amelyekre a

14–53. §-ban meghatározottak szerint 1250%-os kockázati súlyt rendel. A fennmaradó ügyletrész-sorozatoknál a lejárat eltéréseket a Hkr.-ben foglaltak figyelembevételével az 1. számú mellékletben meghatározott képlet alapján kell kiszámítani.

IV. Fejezet

KÜLSŐ HITELMINŐSÍTÉS

A külső hitelminősítő szervezetek hitelminősítésével szembeni követelmények

11. §

(1) Értékpapírosítási pozíció kockázati súlyának meghatározására külső hitelminősítő szervezet hitelminősítése akkor alkalmazható, ha a Pénzügyi Szervezetek Állami Felügyelete (a továbbiakban: Felügyelet) a külső hitelminősítő szervezetet – a Hkr.-ben foglaltak alapján – az értékpapírosítási pozíció hitelminősítése szempontjából elismeri.

(2) Az értékpapírosítási pozíció kockázattal súlyozott kitétség értékének meghatározásához az elismert külső hitelminősítő szervezet hitelminősítésének – a Hkr.-ben foglalt feltételeken túl – a következő feltételeket is teljesítenie kell:

a) nincs lejárat eltérés a hitelminősítés során figyelembe vett fizetési mód és azon fizetési mód között, amelyre az adott értékpapírosítási pozíciót létrehozó szerződés alapján a tőkekövetelményt számító hitelintézet jogosult,

b) a hitelminősítés a piac számára nyilvánosan elérhető, és azt a külső hitelminősítő szervezet minősítési kategóriák közötti elmozdulási arányokat mutató migrációs mátrixa tartalmazza.

(3) Értékpapírosítási pozíció kockázattal súlyozott kitétség értékének meghatározásához az elismert külső hitelminősítő szervezet hitelminősítése elismerhetőségének további feltétele, hogy a külső hitelminősítő szervezet az értékpapírosítás terén is megfeleljen a Hkr.-ben foglalt hiteltelenség és piaci elfogadás követelményének.

A hitelminősítések alkalmazása

12. §

(1) A hitelintézetnek az alkalmazott, elismert külső hitelminősítő szervezet által készített hitelminősítéseket az értékpapírosítási pozícióira vonatkozóan folyamatosan és következetesen kell alkalmaznia.

(2) A hitelintézet nem alkalmazhatja egy elismert külső hitelminősítő szervezet hitelminősítését egy ügyletrész-sorozatban levő pozíciókra és egy másik elismert kül-

ső hitelminősítő szervezet hitelminősítését egy másik ügyletrész-sorozatban levő pozíciókra ugyanabban, az elsőként említett külső hitelminősítő szervezet által minősített vagy nem minősített struktúrában.

(3) Ha az elismert hitelkockázati fedezetet közvetlenül egy különleges célú gazdasági egység számára nyújtják, és ezt a fedezetet az elismert külső hitelminősítő szervezet az értékpapírosítási pozíció hitelminősítésekor figyelembe veszi, akkor az ennek figyelembevételével meghatározott hitelminősítéshez tartozó kockázati súly alkalmazható. Ha a hitelminősítéskor figyelembe vett hitelkockázati fedezet nem elismert vagy a hitelkockázati fedezetet nem a különleges célú gazdasági egység számára nyújtják, de közvetlenül az értékpapírosítási pozícióhoz kapcsolódik, akkor a hitelminősítést a kockázati súlyozáshoz nem lehet alkalmazni.

A hitelminősítés megfeleltetése

13. §

(1) A Felügyeletnek az elismert külső hitelminősítő szervezet hitelminősítésének hitelminősítési besoroláshoz történő rendelkezésekor a Hkr.-ben foglalt feltételeken túl figyelembe kell vennie a kockázatnak az egyes hitelminősítésekben kifejezett besorolási fokozatai közötti eltéréseket, amelynek legalább a nemteljesítési valószínűséget, a nemteljesítéskori veszteségrátát és a hitelminősítés tartalmát kell kifejeznie.

(2) A Felügyelet a hitelminősítési besorolások meghatározásakor az azonos kockázati súlyozású pozíciókat azonos mértékű kockázati szinthez rendeli.

V. Fejezet

AZ ÉRTÉKPAPÍROSÍTÁSI POZÍCIÓ KITETTSÉG ÉRTÉKE

14. §

(1) Ha a hitelintézet a kockázattal súlyozott kitettség értékét a sztenderd módszer szerint számítja ki, akkor a mérlegben belüli értékpapírosítási pozícióhoz tartozó kitettség értéke a mérleg szerinti érték.

(2) Ha a hitelintézet a kockázattal súlyozott kitettség értékét a belső minősítésen alapuló módszer szerint számítja ki, akkor a mérlegben belüli értékpapírosítási pozícióhoz tartozó kitettség értéke az értékvesztés elszámolása és kockázati céltartalék képzése előtti bruttó érték.

(3) Mérlegben kívüli tétel esetén a kitettség értéke a mérlegben kívüli tétel értékének és az e rendeletben meghatározott ügyletkockázati súlynak a szorzata azzal, hogy ha e

rendelet másként nem rendelkezik, az ügyletkockázati súly 100%.

15. §

A 14. §-ban foglaltaktól eltérően a származtatott ügyletből származó értékpapírosítási pozíció kitettségek értékét a partnerkockázatról szóló kormányrendelet szerint kell megállapítani.

16. §

Ha az értékpapírosítási pozíciónak van előre rendelkezésre bocsátott hitelkockázati fedezete, akkor a pozíció kitettség értékét a Hkr. negyedik részében foglaltaknak megfelelően módosítani lehet az e rendeletben foglalt eltérésekkel.

VI. Fejezet

EGYMÁST ÁTFEDŐ POZÍCIÓK

17. §

(1) Ha egy értékpapírosítási ügylet egymást átfedő pozícióval rendelkezik, akkor a kockázattal súlyozott kitettség értékének meghatározásakor az átfedés mértékéig csak azt a pozíciót vagy pozíciórészt kell figyelembe venni, amelyikhez nagyobb kockázattal súlyozott kitettség érték tartozik.

(2) Az (1) bekezdés alkalmazásában az átfedés azt jelenti, hogy a pozíciók részben vagy egészben ugyanazon kockázattal szembeni kitettségből származnak.

VII. Fejezet

KOCKÁZATTAL SÚLYOZOTT KITETTSÉG ÉRTÉK KISZÁMÍTÁSA A SZTENDERD MÓDSZER SZERINT

18. §

(1) A minősített pozíció kitettség értékére – a 19. §-ban foglalt eltéréssel – a Felügyelet által a hitelminősítéshez rendelt hitelminősítési besorolás alapján a 2. számú mellékletben meghatározott 1. vagy 2. táblázat szerinti kockázati súly alkalmazandó.

(2) A nem minősített pozícióra – a 20–24. §-ban meghatározott eltéréssel – 1250%-os kockázati súlyt kell alkalmazni.

*Értékpapírosítást kezdeményező vagy szponzor
hitelintézet*

19. §

Az értékpapírosítást kezdeményező vagy szponzor hitelintézet az értékpapírosítási pozícióra kiszámított kockázattal súlyozott kitétség értékének maximális értékeként alkalmazhatja azon kockázattal súlyozott kitétség értéket, amit az értékpapírosított kitétségekre az értékpapírosítási ügylet nélkül számított volna. Az értékpapírosított kitétségek közötti késedelmes és a különösen magas kockázatúnak minősített tételhez 150%-os kockázati súlyt kell alkalmazni.

Nem minősített pozíciók

20. §

(1) Nem minősített pozíció esetén, ha az értékpapírosított kitétségek halmazának (pooljának) összetétele ismert, akkor a hitelintézet az értékpapírosítás alapjául szolgáló nem minősített kitétségek Hkr. szerinti kockázati súlyok átlagának és a megfelelő koncentrációs rátának a szorzatát is alkalmazhatja.

(2) Az (1) bekezdés szerinti koncentrációs ráta meghatározásához az ügyletrész-sorozatok értékének összegét el kell osztani azon ügyletrész-sorozatok értékének összegével, amelyek hátrébb soroltak vagy azonos helyre soroltak azzal az ügyletrész-sorozatban levő pozícióval, amelyben az ügyletrész-sorozat maga is benne van.

(3) Az (1) bekezdés szerint számított kockázati súly nem haladhatja meg az 1250%-ot, és nem lehet alacsonyabb, egy előrébb sorolt hitelminősítéssel rendelkező ügyletrész-sorozat kockázati súlyánál.

(4) Ha a hitelintézet nem tudja meghatározni azokat a kockázati súlyokat, amelyek az értékpapírosítás alapjául szolgáló, nem minősített kitétségekre vonatkozik, akkor 1250%-os kockázati súlyt kell alkalmaznia.

*ABCP program ügyletrész-sorozatába tartozó
értékpapírosítási pozíciók kezelése*

21. §

(1) A 22–24. § szerinti, nem minősített likviditási hitelkerethez kapcsolódó kedvezményezett eljárástól függően, a hitelintézet a (2) bekezdésben meghatározott feltételeknek megfelelő értékpapírosítási pozíció esetén olyan kockázati súlyt is alkalmazhat, amely

a) 100%, vagy

b) az értékpapírosítás alapjául szolgáló kitétségekre a hitelezési kockázat tőkekövetelményének sztenderd módszere szerinti legmagasabb kockázati súly közül a magasabb kockázati súly.

(2) Az (1) bekezdésben meghatározottak alkalmazásának feltétele, hogy az értékpapírosítási pozíció

a) olyan ügyletrész-sorozatba tartozik, amely az értékpapírosítás során második vagy jobb veszteségviselő kategóriájú, és az első veszteségviselő kategóriába tartozó ügyletrész-sorozat tényleges hitelminőség javítást jelent a második veszteségviselő kategóriára vonatkozóan,

b) legalább 3-as hitelminősítési besorolással rendelkezik, és

c) olyan hitelintézet kitétsége, amely nem rendelkezik pozícióval az első veszteségviselő kategóriába tartozó ügyletrész-sorozatban.

Nem minősített likviditási hitelkeretek kezelése

22. §

(1) A legfeljebb egyéves eredeti lejáratú likviditási hitelkeret esetében a kitétség értékének megállapításához 20%-os ügyletkockázati súlyt lehet rendelni, ha

a) a likviditási hitelkeret dokumentációja egyértelműen meghatározza a lehívás feltételeit,

b) a likviditási hitelkeret nem fordítható a lehívás időpontjában már elszendvedett veszteség fedezésére, így különösen olyan kitétség likviditási támogatására, amely esetében a Hkr. szerint nemteljesítés van, vagy az eszközöknek valós értékük feletti áron történő megszerzésére,

c) a likviditási hitelkeret nem használható az értékpapírosítás állandó vagy rendszeres finanszírozási forrásaként,

d) a likviditási hitelkerethez kapcsolódó visszafizetési kötelezettség nem lehet alárendelve az értékpapírosítási pozícióval rendelkező követelésnek, kivéve a kamatláb vagy deviza származtatott ügyletből, díjból vagy egyéb ilyen jellegű kifizetésből eredő követelést, és nem tartozhat fizetés alóli mentesítés vagy fizetési halasztás hatálya alá,

e) a likviditási hitelkeret nem hívható le, ha az adott ügyletre alkalmazható összes hitelminőség javítási eszköz kimerítették, és

f) a likviditási hitelkeretről szóló szerződés tartalmaz olyan rendelkezést, amely

fa) alapján a likviditási hitelkeret keretében lehívható összeg automatikusan csökken azon kitétség értékével, amely esetében a Hkr. szerinti nemteljesítés van, vagy

fb) megszünteti a likviditási hitelkeretet, ha a halmaz (pool) átlagosan 3-asnál magasabb kockázati súlyt eredményező hitelminősítési besorolással rendelkezik.

(2) Az (1) bekezdésben meghatározott feltételek teljesülésekor az egy évet meghaladó eredeti lejáratú likviditási hitelkeret esetén a kitétség értékének megállapításához 50%-os ügyletkockázati súlyt lehet rendelni.

(3) Az (1)–(2) bekezdés feltételeinek megfelelő likviditási hitelkeretre azt a legmagasabb kockázati súlyt kell alkalmazni, amelyet a hitelezési kockázat tőkekövetelmé-

nyének sztenderd módszere szerint az értékpapírosítás alapjául szolgáló kitettségekre alkalmazni kell.

23. §

(1) Általános piaci zavar bekövetkezésekor lehívható a likviditási hitelkeret, ha

a) több különleges célú gazdasági egység nem tudja visszaváltani a lejárt értékpapírokat,

b) az a) pontban meghatározott esemény nem a különleges célú gazdasági egység vagy az értékpapírosított kitettség hitelminősítése romlásának következménye, és

c) a 22. §-ban meghatározott feltételek teljesülnek,

(2) Az (1) bekezdés teljesülése esetén a likviditási hitelkerethez kapcsolódó kitettség értékének megállapításához 0%-os ügyletkockázati súlyt lehet rendelni.

24. §

A kitettség értékének megállapításához 0%-os ügyletkockázati súlyt lehet rendelni a feltétel nélkül felmondható likviditási hitelkeret értékére vonatkozóan, ha a 22. §-ban meghatározott feltételek teljesülnek, és a likviditási hitelkerethez kapcsolódó visszafizetési kötelezettség az értékpapírosított kitettségekből befolyó pénzáramlásból minden más kötelezettséget megelőzően kerül kielégítésre.

Lejárat előtti visszafizetést biztosító rendelkezést tartalmazó, rülirozó megállapodásból származó kitettségek értékpapírosítására vonatkozó pótlólagos tőkekövetelmény

25. §

(1) E cím alkalmazásában:

a) *értékpapírosítást kezdeményezőt megillető rész*: a lehívott összegek feltételezett halmazának (pooljának) az értékpapírosítási ügylet keretében átruházott kitettség értéke, amelynek az értékpapírosítási ügyletben átruházott teljes halmazhoz (poolhoz) viszonyított aránya határozza meg a tőke- és kamatfizetésből eredő pénzáramlás és más vonatkozó olyan összegek arányát, amelyek nem állnak rendelkezésre az értékpapírosítási ügyletben értékpapírosítási pozícióval rendelkező felek számára történő kifizetés fedezeteként,

b) *befektetőket megillető rész*: a lehívott összegek halmazának (pooljának) feltételezett fennmaradó összegének kitettség értéke.

(2) E cím alkalmazásában a lejárat előtti visszafizetést biztosító rendelkezés akkor tekinthető ellenőrzöttnek, ha

a) az értékpapírosítást kezdeményező hitelintézet likviditási- és tőketervvel rendelkezik annak biztosítására,

hogy a lejárat előtti visszafizetés esetére elegendő tőkével és likviditással rendelkezzen,

b) a követelések az egyes hónapok folyamán legalább egy hivatkozási pontban fennálló egyenlege alapján az ügylet időtartama alatt arányosan oszlik meg a kamat- és tőketörlesztés, a kiadások, költségek és jóváírások értékpapírosítást kezdeményezőt és befektetőket megillető része között,

c) a visszafizetés üteme elégséges ahhoz, hogy a lejárat előtti visszafizetés időszakának kezdetekor fennálló teljes tartozás (az értékpapírosítást kezdeményezőt és a befektetőket megillető részek) 90%-át visszafizessék vagy a Hkr. szerinti nemteljesítés legyen, és

d) a visszafizetés üteme nem lehet gyorsabb annál, mint amelyet a c) pontban meghatározott időtartamra vetített normál ütemű visszafizetés során érnének el.

(3) A lejárat előtti visszafizetést biztosító rendelkezést tartalmazó, rülirozó megállapodásból származó kitettségek értékpapírosítása esetén az értékpapírosítást kezdeményező hitelintézetnek az értékpapírosítási pozíciójának kockázattal súlyozott kitettség értékén túl a 26–33. §-nak megfelelően pótlólagos tőkekövetelményt is kell számíttania.

(4) A (3) bekezdéstől eltérően az értékpapírosítást kezdeményező hitelintézetnek nem kell pótlólagos tőkekövetelményt számíttania, ha az értékpapírosítási ügylet olyan

a) rülirozó megállapodásból származó kitettségek értékpapírosítása, ahol a hitelszerződésekbe foglalt kölcsönök lehívása nem időhöz kötött azzal, hogy az alapul szolgáló eszközök kitettségének hitelezési kockázata még a lejárat előtt bekövetkezett visszafizetési esemény után sem száll vissza az értékpapírosítást kezdeményező hitelintézetre, és

b) ahol a lejárat előtti visszafizetésre csak olyan esetekben kerül sor, amelyek nem kapcsolódnak az értékpapírosított kitettségek vagy az értékpapírosítást kezdeményező hitelintézet teljesítéséhez, így különösen az adózásra vonatkozó jogszabályi rendelkezésekben történő változások.

26. §

(1) A hitelintézetnek az értékpapírosítást kezdeményezőt és a befektetőt megillető részek együttes összegére vonatkozóan ki kell számíttania a kockázattal súlyozott kitettség értéket.

(2) Az értékpapírosítást kezdeményezőt megillető rész nem lehet alárendelve a befektetőket megillető résznek.

27. §

Ha az értékpapírosított kitettségek rülirozó és nem rülirozó megállapodásból származnak, akkor az értékpapírosítást kezdeményező hitelintézetnek az alapul szolgáló ru-

lírozó kitétségek halmazára (pooljára) vonatkozóan a 28–32. §-ban foglaltaknak megfelelően kell a pótlólagos tőkekövetelményt számítani.

28. §

Az értékpapírosítást kezdeményező hitelintézetnek az értékpapírosítást kezdeményezőt megillető része értékpapírosítási pozíció helyett az értékpapírosítás alapjául szolgáló kitétségeknek, a kezdeményezőt megillető részének megfelelő arányos kitétségeknek minősül, és úgy kell kezelni, hogy azokat nem értékpapírosították.

29. §

(1) Az értékpapírosítást kezdeményező hitelintézet esetében a saját – azaz a befektetőket megillető részhez kapcsolódó – pozícióra számított kockázattal súlyozott kitétség érték és a 25. § (3) bekezdése szerinti kockázattal súlyozott kitétség érték összege nem lehet magasabb

a) a befektetőket megillető részhez kapcsolódó pozícióra vonatkozó kockázattal súlyozott kitétség érték, és

b) azon kockázattal súlyozott kitétség érték, amelyet az értékpapírosított kitétségekre vonatkozóan a kitétséggel rendelkező hitelintézet úgy számítana ki, hogy azok nem lennének a befektetőket megillető résszel megegyező mértékig értékpapírosítva közül a magasabbik értéknél.

(2) Az értékpapírosítást kezdeményező hitelintézetnek az értékpapírosítási ügyletből származó, jövőbeni, nem realizált nyereséget az (1) bekezdésben meghatározott számítások során nem kell figyelembe venni.

30. §

A 25. § (3) bekezdése szerinti kockázattal súlyozott kitétség érték a befektetőket megillető rész, a 31–33. §-ban meghatározott ügyletkockázati súly és a kitétséggel súlyozott kockázati súly szorzata, amely utóbbi akkor vonatkozna az értékpapírosított kitétségekre, ha azokat nem értékpapírosították volna.

31. §

(1) A feltétel nélkül felmondható vagy bármikor megszüntethető lakossági kitétségek lejárat előtti visszafizetést biztosító rendelkezéssel bíró megállapodásaiból származó kitétségek értékpapírosítása esetén, ha a lejárat előtti visszafizetésre az értékpapírosítási felár meghatározott szint alatti összege alapján kerül sor, akkor a hitelintézetnek össze kell hasonlítania a háromhavi értékpapírosítási

felár szintjét azokkal az értékpapírosítási felár szintekkel, amelyek közé az értékpapírosítási felárat szorítani kell.

(2) Ha az értékpapírosítási ügylet nem tartalmaz értékpapírosítási felár határokat, akkor a lejárat előtti visszafizetést kiváltó értékpapírosítási felárnál 4,5 százalékponttal nagyobb érték minősül a határértéknek.

32. §

A pótlólagos tőkekövetelmény számításához alkalmazandó ügyletkockázati súlyt az értékpapírosítási felár tényleges háromhavi átlaga határozza meg a 3. számú mellékletben meghatározott táblázatnak megfelelően.

33. §

A 27–32. § hatálya alá nem tartozó

a) ellenőrzött, lejárat előtti visszafizetést biztosító rendelkezést tartalmazó kitétséghez tartozó ügyletkockázati súly 90%,

b) nem ellenőrzött, lejárat előtti visszafizetést biztosító rendelkezést tartalmazó kitétséghez tartozó ügyletkockázati súly 100%.

A hitelezésikockázat-mérséklés elismerése

34. §

Ha az értékpapírosítási pozíciónak van hitelkockázati fedezete, akkor az értékpapírosítási pozíciót a kockázattal súlyozott kitétség érték kiszámításakor a Hkr.-ben foglaltaknak megfelelően módosítani lehet.

VIII. Fejezet

**KOCKÁZATTAL SÚLYOZOTT KITÉTSÉG ÉRTÉK
KISZÁMÍTÁSA A BELSŐ MINŐSÍTÉSEN ALAPULÓ
MÓDSZER SZERINT**

A módszerek alkalmazhatósága

35. §

(1) A kockázattal súlyozott kitétség értéket belső minősítésen alapuló módszerrel számító hitelintézetnek

a) a minősítésen alapuló módszert kell alkalmaznia a minősített pozíciók, vagy olyan értékpapírosítási pozíciók esetében, amelyeknél lehetőség van a származtatott minősítés alkalmazására,

b) a felügyeleti képlet módszert kell alkalmaznia a nem minősített pozíciók esetében, kivéve, ha a Felügyelet en-

gedélyével a belső értékelési módszert alkalmazhatja az ABCP programban nem minősített pozíciója esetében.

(2) Az értékpapírosítást kezdeményező vagy a szponzor hitelintézetén kívüli hitelintézet a Felügyelet engedélyével alkalmazhatja a Hkr.-ben rögzített felügyeleti képlet módszert.

(3) Ha

a) az értékpapírosítást kezdeményező vagy szponzor hitelintézet nem tudja kiszámítani a KIRB értéket, és nem alkalmazhatja az ABCP programhoz kapcsolódó pozíciók esetében a belső értékelési módszert,

b) az a) ponton kívüli hitelintézet nem kapott engedélyt a felügyeleti képlet módszere, és az ABCP programhoz kapcsolódó pozíciók esetében a belső értékelési módszer alkalmazására,

akkor az olyan, nem minősített pozícióra, amely esetében nincs lehetőség a származtatott minősítés alkalmazására, 1250%-os kockázati súlyt kell alkalmazni.

Származtatott minősítés alkalmazása

36. §

A hitelintézet a nem minősített pozíciókhoz azon minősített pozíciókhoz (a továbbiakban: referencia-pozíció) tartozó hitelminősítéssel egyenértékű származtatott hitelminősítést alkalmazhat, amely pozíciók az adott értékpapírosítási pozícióhoz képest alárendeltek és az adott pozícióhoz viszonyított alárendelt pozíciók sorrendjében a legelső helyen állnak, ha

a) a referencia-pozíciók a nem minősített értékpapírosítási pozíciókhoz képest minden tekintetben alárendeltek,

b) a referencia-pozíciók lejárata nem rövidebb, mint az adott nem minősített pozíciók lejárata, és

c) a származtatott minősítéseket rendszeresen – legalább 3 havonta – felülvizsgálja a hitelintézet annak érdekében, hogy azok visszatükrözzék a referencia-pozíciók hitelminősítésében bekövetkező változásokat.

A belső értékelési módszer alkalmazása az ABCP programban levő pozícióhoz

37. §

A Felügyelet engedélyével a hitelintézet a 38–40. §-ban meghatározott követelmények teljesülése esetén az ABCP programban levő nem minősített pozícióhoz a 41. § szerinti származtatott minősítést alkalmazhat.

38. §

(1) Az ABCP program keretében kibocsátott kereskedelmi értékpapírokban levő pozícióknak elismert külső hi-

telminősítő szervezet által minősített pozícióknak kell lenniük.

(2) A hitelintézet pozícióra vonatkozó belső minősítésének legalább egy elismert külső hitelminősítő szervezet nyilvánosan hozzáférhető értékelési módszereit kell tükröznie az értékpapírosított kitétségek fedezete mellett kibocsátott értékpapírok minősítésére vonatkozóan.

(3) A (2) bekezdés szerinti belső értékelési módszertan alapelveinek meg kell felelnie azoknak az elismert külső hitelminősítő szervezetek módszertani alapelveinek, amelyek az ABCP program keretében kibocsátott kereskedelmi értékpapírok hitelminősítését végezték. A pozíció minősítésének meghatározásánál alkalmazott mennyiségi elemeknek – így különösen a stressz-tényezőknek – az adott elismert külső hitelminősítő szervezet minősítési módszertanában alkalmazott következetesség elvének is meg kell felelniük.

(4) A belső értékelésen alapuló módszer kialakításakor a hitelintézetnek figyelembe kell vennie az ABCP program kereskedelmi értékpapírjait minősítő elismert külső hitelminősítő szervezetek által nyilvánosságra hozott vonatkozó minősítési módszereket, amelyet a hitelintézetnek nyilván kell tartania, és a 39. § szerint rendszeresen felül kell vizsgálnia.

(5) A hitelintézetnek a belső értékelésen alapuló módszertanában hitelminősítési kategóriákat kell kialakítania, amelyeket dokumentált módon meg kell feleltetnie az elismert külső hitelminősítő szervezetek által meghatározott hitelminősítési kategóriáknak.

(6) A hitelintézetnek a belső értékelésen alapuló módszer alkalmazását integrálnia kell a kockázatkezelési folyamatokba, ideértve a döntéshozatali, a vezetői információs és a tőkeallokációs folyamatokat is.

(7) A Felügyelet engedélyével el lehet tekinteni a külső hitelminősítő szervezet minősítési módszertanának beépítésére vonatkozó követelménytől, ha az adott értékpapírosítás sajátosságából – így különösen annak egyedi szerkezetéből – adódóan nem áll rendelkezésre nyilvánosan hozzáférhető külső hitelminősítő szervezet minősítési módszertana.

39. §

(1) A hitelintézet könyvvizsgálójának, egy elismert külső hitelminősítő szervezetnek, illetve a hitelintézet belső ellenőrzési vagy kockázatkezelési feladatokat ellátó szervezeti egységének rendszeresen – legalább évente – felül kell vizsgálnia a belső minősítési folyamatokat, valamint a hitelintézet ABCP programban lévő pozíciókra vonatkozó hitelminősítéseit.

(2) Ha az (1) bekezdés szerinti felülvizsgálatot a hitelintézet belső ellenőrzési vagy kockázatkezelési feladatokat ellátó szervezeti egysége végzi, ezen szervezeti egységnek

függetlennek kell lennie az ABCP program üzletágtól, valamint nem állhat kapcsolatban az ügyféllel.

40. §

(1) A hitelintézetnek folyamatosan értékelnie kell a belső értékelési módszere eredményét, és módosítania kell a módszertant, ha a kitétségek teljesítménye rendszeresen eltér a belső minősítések által jelzettektől.

(2) Az ABCP program kockázatvállalási feltételeit a hitelintézetnek a hitelezési és befektetési szabályzatában kell rögzítenie.

(3) Egy eszköz megvásárlásával kapcsolatos döntés során az ABCP programnak figyelembe kell vennie

- a) a megvásárlandó eszköz típusát,
- b) a likviditási hitelkeretből és hitelminőség javításból keletkező kitétségek típusát és pénzbeli értékét,
- c) a veszteségek megoszlását, valamint
- d) az átruházott eszközök jogi és gazdasági elválasztását az eszközöket átruházó személytől.

(4) A (2) és (3) bekezdésben meghatározottakon túl el kell végezni az eszközt eladó kockázatvállalási feltételeinek, fizetési képességének és beszedési folyamatainak felülvizsgálatát, valamint a következők elemzését is:

- a) múltbeli és várható pénzügyi teljesítmény,
- b) aktuális piaci pozíció,
- c) jövőben várható versenyképesség,
- d) tőkeszerkezet,
- e) pénzáramlás,
- f) kamatfedezet, és
- g) adósságminőség.

(5) Az ABCP program kockázatvállalási feltételeinek tartalmaznia kell minimális eszköz-elismerhetőségi követelményeket, amelyek

- a) kizárják a Hkr. szerint késelemben levő vagy az olyan eszközök, amelyeknél a Hkr. szerint nemteljesítés van, megvásárlását,
- b) korlátozzák az egy ügyfélre, földrajzi területre vonatkozó koncentrációt, és
- c) korlátozzák a beszerzendő eszközök futamidejét.

(6) Az ABCP programnak olyan beszedési szabályzatokkal és folyamatokkal kell rendelkeznie, amelyek figyelembe veszik a működését és a hitelminőségét. Az ABCP programnak különböző módszerekkel csökkentenie kell az eladó kockázatait, ideértve az aktuális hitelminőségen alapuló olyan feltételeket, amelyek kizárják a tőke többszörös számbavételét.

(7) Az ABCP program keretében megvásárolandó eszközök halmazára (pooljára) vonatkozó összesített veszteségbecslésnek figyelembe kell vennie az összes lehetséges kockázatot, így különösen a hitelkockázatot és a felhígulási kockázatot. Ha az eladó által biztosított hitelminőség javítás mértéke kizárólag a hitellel kapcsolatos veszteségre

vonatkozik, külön tartalékot kell képezni a felhígulási kockázatra, ha ez a kockázat a kitétségek adott halmaza (poolja) esetében jelentős. Ezen túl a szükséges hitelminőség javítási szint meghatározásakor az ABCP programnak több éves múltbeli adatokat kell áttekintenie, ideértve a veszteségeket, a késelelmeket, a behajthatóságot és a követelések megtérülési idejét.

(8) Az ABCP programnak az eszközök megvásárlására – az alapul szolgáló portfólió lehetséges hitelminőség-romlásának mérséklése érdekében – feltételeket kell előírnia.

41. §

A hitelintézetnek a nem minősített pozícióit a 38. § (5) bekezdés szerinti minősítési kategóriák egyikébe kell besorolnia (származtatott minősítés). Ha ez a származtatott minősítés az értékpapírosítási ügylet végrehajtásakor a 4. számú mellékletben meghatározott 1. táblázat szerint legalább 8-as hitelminősítési besorolásnak feleltethető meg, akkor a pozíció kockázattal súlyozott kitétség értékének meghatározásakor olyan hitelminősítésnek kell tekinteni, mint egy elismert külső hitelminősítő szervezet hitelminősítése.

Maximális kockázattal súlyozott kitétség érték

42. §

Ha a hitelintézet meg tudja határozni a KIRB értékét, akkor az értékpapírosítási pozícióra vonatkozóan kiszámított kockázattal súlyozott kitétség érték felső korlátja a Hpt. 76. § (1) bekezdése a) pontjának 1. alpontja alapján a kockázattal súlyozott kitétség érték 8%-ának megfelelő tőkekövetelményt eredményező érték és a hozzá kapcsolódó várható veszteség összege, amelyet úgy kell meghatározni, hogy a kitétségeket nem értékpapírosították, és azokat a hitelintézet számviteli mérlege tartalmazza.

Minősítésen alapuló módszer

43. §

(1) A minősítésen alapuló módszer alkalmazásakor a hitelintézetnek a minősített értékpapírosítási pozíció kockázattal súlyozott kitétség értékét úgy kell meghatároznia, hogy a kitétség értékét meg kell szoroznia a Felügyelet által a hitelminősítéshez rendelt hitelminősítési besoroláshoz tartozó, 1,06-dal megszorított kockázati súllyal a 4. számú mellékletben meghatározott 1. és 2. táblázat szerint.

(2) Az értékpapírosítási pozícióhoz tartozó hitelkockázat mérséklést a 48–49. § szerint lehet elismerni.

Felügyeleti képlet módszere

44. §

(1) A 47. §-ban meghatározott eltéréssel, a felügyeleti képlet módszere alkalmazásakor az értékpapírosítási pozíció kockázati súlya 7% vagy az 5. számú mellékletben meghatározott kockázati súly közül a magasabbat kell alkalmazni.

(2) Az értékpapírosítási pozícióhoz tartozó hitelkockázat mérséklést a 48. és 50. § szerint lehet elismerni.

Likviditási hitelkeretek

45. §

A kizárólag általános piaci zavar bekövetkezése és a 22. §-ban meghatározott feltételek teljesülése esetén lehívható likviditási hitelkeret értékére 20%-os hitelegyenértékesítési tényezőt lehet alkalmazni.

46. §

Az olyan likviditási hitelkeret értékére, amely teljesíti a 24. §-ban meghatározott feltételeket 0%-os hitelegyenértékesítési tényezőt lehet alkalmazni.

47. §

(1) Ha a hitelintézet számára gyakorlati szempontból nem megvalósítható az értékpapírosított kitettség kockázattal súlyozott kitettség értékének kiszámítása úgy, hogy azok nem lennének értékpapírosítva, a Felügyelet engedélyével kettő évig a (2)–(5) bekezdésben meghatározott módszer alkalmazható a likviditási hitelkeretben lévő, nem minősített értékpapírosítási pozíció kockázattal súlyozott kitettség értékének meghatározására, ha a likviditási hitelkeret teljesíti a 22. §-ban, és a 45. §-ban meghatározott feltételeket.

(2) Az (1) bekezdésben meghatározott esetben a likviditási hitelkeret által képviselt értékpapírosítási pozíciókra – a hitelezési kockázat tőkekövetelményének sztenderd módszere alapján számított – azt a legmagasabb kockázati súlyt kell alkalmazni, hogy azok nincsenek értékpapírosítva.

(3) Ha a likviditási hitelkeret eredeti futamideje legfeljebb egy év, akkor a pozíció kitettség értékének meghatá-

rozásához 50%-os hitelegyenértékesítési tényezőt lehet alkalmazni a likviditási hitelkeret értékére vonatkozóan.

(4) Ha a likviditási hitelkeret teljesíti a 45. §-ban meghatározott feltételeket, akkor 20%-os hitelegyenértékesítési tényezőt lehet alkalmazni.

(5) A (3)–(4) bekezdésben meghatározott eseteken kívül 100%-os hitelegyenértékesítési tényezőt kell alkalmazni.

Értékpapírosítási pozíciók tekintetében hitelezéskockázat-mérséklő hatásának elismerése

48. §

(1) Előre rendelkezésre bocsátott hitelkockázati fedezetként olyan fedezet ismerhető el, amely a hitelezési kockázat tőkekövetelményének sztenderd módszerrel történő számításakor is elismerhető.

(2) Elismert, előre nem rendelkezésre bocsátott hitelkockázati fedezetet az nyújthat, aki megfelel a Hkr.-ben foglalt feltételeknek.

49. §

Ha a hitelintézet az értékpapírosítási pozíció kockázattal súlyozott kitettség értékét a minősítésen alapuló módszer szerint számítja ki, és az értékpapírosítási pozíciónak van elismert hitelkockázati fedezete, akkor a kitettség értékét, illetőleg a kockázattal súlyozott kitettség értékét a Hkr. XIV. fejezetében foglaltaknak megfelelően a sztenderd módszer alkalmazása szerinti módon módosítani lehet a hitelkockázati fedezet figyelembevételével.

50. §

(1) Ha a hitelintézet az értékpapírosítási pozíció kockázattal súlyozott kitettség értékét a felügyeleti képlet módszere szerint számítja ki, és az értékpapírosítási pozíciónak teljes mértékben van hitelkockázati fedezete, akkor a hitelintézetnek a (2)–(3) bekezdés szerint kell meghatároznia a pozíció tényleges kockázati súlyát. A pozíció tényleges kockázati súlya a pozíció kockázattal súlyozott kitettség értékének és pozíció kitettség értékének hányadosa 100-zal megszorozva.

(2) Ha az értékpapírosítási pozíciónak előre rendelkezésre bocsátott hitelkockázati fedezete van, akkor a pozíció kockázattal súlyozott kitettség értékének meghatározásához a pozíció előre rendelkezésre bocsátott hitelkockázati fedezetének figyelembevételével számított kitettség értékét – azaz a Hkr. szerinti E* értéket, az értékpapírosítási pozíció összegét E-nek tekintve – meg kell szorozni a tényleges kockázati súllyal.

(3) Ha az értékpapírosítási pozíciónak előre nem rendelkezésre bocsátott hitelkockázati fedezete van, akkor a pozíció kockázattal súlyozott kitettség értékének meghatározásához a G_A értéket – azaz a Hkr. szerint számított, a fedezet devizanem- és lejárat eltérések figyelembevétele melletti összeget – meg kell szorozni a hitelkockázati fedezetet nyújtó kockázati súlyával, és az így kapott eredményhez hozzá kell adni az értékpapírosítási pozíció G_A értékkel csökkentett összegének a tényleges kockázati súllyal megszorított értékét.

51. §

(1) Ha a hitelintézet az értékpapírosítási pozíció kockázattal súlyozott kitettség értékét a felügyeleti képlet módszere szerint számítja ki, és az értékpapírosítási pozíciónak csak részben van hitelkockázati fedezete, amely az első veszteségviselő kategóriára vagy az értékpapírosítási pozícióval arányos veszteségekre vonatkozik, akkor a hitelintézet alkalmazhatja a 50. §-ban foglalt rendelkezéseket.

(2) Az (1) bekezdésben meghatározottakon kívül, ha az értékpapírosítási pozíciónak csak részben van hitelkockázati fedezete és a hitelintézet a felügyeleti képlet módszerét alkalmazza, akkor az értékpapírosítási pozíciót legalább kettő pozíciónak kell tekinteni és a hitelkockázati fedezettel el nem látott részt kell az alacsonyabb hitelminősítésű pozíciónak tekinteni.

(3) A (2) bekezdés szerinti alacsonyabb hitelminősítésű pozíció kockázattal súlyozott kitettség értékének meghatározásakor az 5. számú mellékletben foglaltakat kell alkalmazni azzal, hogy a T értéket e^* -ra kell korrigálni előre rendelkezésre bocsátott hitelkockázati fedezet esetén, illetve ($T-g$)-re előre nem rendelkezésre bocsátott hitelkockázati fedezet esetén úgy, hogy

a) e^* az E^* -nak az alapul szolgáló halmaz (pool) elvi főösszegéhez viszonyított aránya, ahol E^* az értékpapírosított pozíciónak a Hkr. szerinti sztenderd módszer szerint, a hitelkockázati fedezet figyelembevételével számított kitettség értéke, az értékpapírosított pozíció összegét E -nek tekintve,

b) g a hitelkockázati fedezet – azaz a Hkr. szerinti esetleges devizanem- és lejárat eltérések figyelembevétele melletti – értékének az értékpapírosított kitettségek értékéhez viszonyított aránya, és előre nem rendelkezésre bocsátott hitelkockázati fedezet esetében a hitelkockázati fedezetet nyújtó kockázati súlyát kell alkalmazni a pozíció azon részére, amely kívül esik a T – e bekezdés szerint – korrigált értékén.

Lejárat előtti visszafizetést biztosító rendelkezést tartalmazó, rulírozó megállapodásból származó kitettségek értékpapírosítására vonatkozó pótlólagos tőkekövetelmények

52. §

(1) A lejárat előtti visszafizetést biztosító rendelkezést tartalmazó, rulírozó megállapodásból származó kitettségek értékpapírosítása esetén az értékpapírosítást kezdeményező hitelintézetnek az értékpapírosítási pozíció kockázattal súlyozott kitettség értékét a 25–33. §-ban foglaltaknak megfelelően – a (2)–(5) bekezdésben meghatározott eltéréssel – kell kiszámítania.

(2) E cím alkalmazásában értékpapírosítást kezdeményezőt megillető rész

a) a lehívott összegek feltételezett halmazának (pooljának) az értékpapírosítási ügylet során átruházott kitettség értéke, amelynek az értékpapírosítási ügyletben átruházott teljes halmazhoz (poolhoz) viszonyított aránya határozza meg a tőke és kamat fizetéséből eredő pénzáramlás és más vonatkozó olyan összegek arányát, amelyek nem állnak rendelkezésre az értékpapírosítási ügyletben értékpapírosítási pozícióval rendelkező felek számára történő kifizetés céljából, és

b) azon hitelkeretek le nem hívott összegei halmazának (pooljának) a kitettség értéke, amelyből a lehívott összegeket az értékpapírosítás során átruházták, és amelynek az ilyen le nem hívott részek teljes összegéhez viszonyított aránya megegyezik az *a)* pont szerinti kitettség értékének a lehívott összegek halmaza (poolja) értékpapírosítás során átruházott összegének a kitettség értékéhez viszonyított arányával.

(3) E cím alkalmazásában a befektetőket megillető rész a (2) bekezdés *a)* pontja alá nem tartozó lehívott összegek halmaza (poolja) feltételezett részének kitettség értéke, valamint azon – a (2) bekezdés *b)* pontja alá nem tartozó – hitelkeretek le nem hívott összegei halmazának (pooljának) kitettség értéke, amely hitelkeretből lehívott összegeket az értékpapírosítás során átruháznak.

(4) Az értékpapírosítást kezdeményezőt megillető rész nem lehet alárendelve a befektetőket megillető résznek.

(5) Az értékpapírosítást kezdeményező hitelintézetnek a (2) bekezdés *a)* pontja szerinti értékpapírosítást kezdeményezőt megillető részre vonatkozó kitettsége értékpapírosítási pozíció helyett az értékpapírosított kitettségek olyan arányos kitettségének minősül, mintha azokat nem értékpapírosították volna. A (2) bekezdés *b)* pontja szerinti hitelkeretek le nem hívott összegeinek arányos részét úgy

kell tekinteni, hogy azokat az értékpapírosítást kezdeményező értékesítette.

A kockázattal súlyozott kitettség érték csökkentése

53. §

(1) Az értékpapírosítási pozíció kockázattal súlyozott kitettség értéke csökkenthető az adott pozícióra a hitelintézet által elszámolt értékvesztés vagy képzett céltartalék 12,5-szeresével.

(2) Ha az értékpapírosítási pozícióra 1250%-os kockázati súly alkalmazandó, akkor az elszámolt értékvesztést vagy képzett céltartalékot nem lehet figyelembe venni a Hkr. 43. §-a szerinti várható veszteségek kezelésekor.

IX. Fejezet

ZÁRÓ RENDELKEZÉSEK

54. §

(1) E rendelet a kihirdetését követő nyolcadik napon lép hatálya.

(2) E rendelet 55–57. §-a az e rendelet hatálybalépését követő napon hatályát veszti. E bekezdés a hatálybalépését követő második napon hatályát veszti.

55. §

(1) A Hkr. 1. §-a a következő (2) bekezdéssel egészül ki, egyidejűleg a § eredeti szövegének jelölése (1) bekezdésre változik:

„(2) Az értékpapírosítási pozíciókra az e rendeletben foglaltakat a hitelintézetek értékpapírosítási tőkekövetelményéről szóló kormányrendeletben (a továbbiakban: Épkr.) foglalt eltérésekkel kell alkalmazni.”

(2) A Hkr. 3. §-a a következő 21–23. ponttal egészül ki:

[E rendelet alkalmazásában:]

„21. *értékpapírosítás*: az Épkr.-ben meghatározott fogalom;

22. *értékpapírosítási pozíció*: az Épkr.-ben meghatározott fogalom;

23. *ügyletrész-sorozat (tranche)*: az Épkr.-ben meghatározott fogalom.”

(3) A Hkr. 16. §-a a következő (10) bekezdéssel egészül ki:

„(10) Ha a hitelintézet hitelkockázat fedezetének nyújtásakor az n-dik nemteljesítést követően kerül a fedezet lehívásra és ennek bekövetkeztével a szerződés megszűnik, valamint a fedezett ügylet egy elismert külső hitelminősítő szervezet hitelminősítési kategóriával rendelkezik, akkor

az Épkr.-ben meghatározottak szerinti kockázati súlyokat kell alkalmazni.”

(4) A Hkr. 17. §-a (4) bekezdésének b) pontja helyébe a következő rendelkezés lép:

[Kockázatmentes tételnek, azaz nulla százalékos ügylet-kockázati súllyal szorzandónak minősül]

„b) a kölcsönnyújtásra, értékpapír-vásárlásra, bankgarancia és bankkezesség nyújtására, váltóleszámitólásra, váltókezesség nyújtására és egyéb kockázatvállalásra vonatkozó le nem hívott ígervény és hitelkeret, amely bármikor, feltétel nélkül, azonnali hatállyal felmondható, vagy amelynél a hitelfelvevő hitelképességében bekövetkező minőségromlás automatikusan a megállapodás felmondását eredményezi.”

(5) A Hkr. 30. §-a a következő (9)–(10) bekezdéssel egészül ki:

„(9) Az értékpapírosítás keretében első veszteségviselő pozícióként kezelhető az olyan – vállalkozással szembeni – vásárolt követelés, visszafizetendő árengedmény, valamint biztosíték vagy részleges garancia, amely nemteljesítési veszteségre, felhígulási kockázatból származó veszteségre vagy mindkettőre vonatkozó első veszteségviselést jelentő fedezetet biztosít.

(10) Ha a hitelintézet egy kitettség-csoportra olyan feltétellel nyújt hitelkockázat fedezetet, hogy azoknál az n-edik nemteljesítés váltja ki a fedezet lehívását, és ez a kielégítési jog megnyíltat eredményező hitelesemény megszünteti a szerződést és a termék egy elismert külső hitelminősítő szervezet által készített külső hitelminősítéssel rendelkezik, akkor az Épkr.-ben előírt kockázati súlyokat kell alkalmazni. Ha a hitelintézet nem rendelkezik elismert külső hitelminősítő szervezet minősítésével, akkor a kosárban található kitettségek kockázati súlya összeadódik, kivéve (n–1) kitettséget, ahol a várható veszteség 12,5-szeresének és a kockázattal súlyozott kitettség értéknek az összege nem haladhatja meg a hitelderivatíva által nyújtott fedezet értékének 12,5-szeresét. Az összesítésből kizárandó (n–1) kitettségeket azon az alapon határozzák meg, hogy e kitettségek mindegyikének a kockázattal súlyozott kitettség értéke alacsonyabb legyen, mint az összesítésben szereplő bármely kitettség kockázattal súlyozott kitettség értéke.”

(6) A Hkr. 31. §-a a következő (11) bekezdéssel egészül ki:

„(11) Az értékpapírosítás keretében első veszteségviselő pozícióként kezelhető az olyan lakossággal szembeni vásárolt követelés, visszafizetendő árengedmény, valamint biztosíték vagy részleges garancia, amely nemteljesítési veszteségre, felhígulásból származó veszteségre vagy mindkettőre vonatkozó első veszteségviselést jelentő fedezetet biztosít.”

(7) A Hkr. a 47. § (5) bekezdés első mondata helyébe a következő rendelkezés lép:

„Az olyan – hitelkockázati fedezettel teljes mértékben ellátott – származtatott ügylet és értékpapír ügylethez kapcsolódó hitel esetében, amelyre szabványosított nettósítási

megállapodást alkalmaznak, a lejárató idő a kitettség súlyozott átlagos hátralévő lejárató ideje, de legalább tíz nap.”

(8) A Hkr. a 108. §-t követően a következő 108/A. §-sal egészül ki:

„108/A. § Elismerhető, előre nem rendelkezésre bocsátott hitelkockázati fedezetet nyújthat biztosító a központi kormány készfizető kezessége mellett külön jogszabályban meghatározott nem piacképes kockázatra.”

(9) A Hkr. 114. §-a (1) bekezdésének c) pontja helyébe a következő rendelkezés lép:

[A pénzügyi biztosíték akkor ismerhető el hitelkockázati fedezetként, ha]

„c) a biztosítékkal egy harmadik fél rendelkezik, akkor a hitelintézet minden szükséges intézkedést megtesz annak érdekében, hogy a harmadik fél a biztosíték tárgyát saját eszközeitől elkülönítve tartsa.”

(10) A Hkr. a 125. §-t követően a következő 125/A. §-sal egészül ki:

„125/A. § A központi kormány készfizető kezessége melletti nem piacképes kockázatu biztosítás akkor ismerhető el hitelkockázati fedezetként, ha megfelel a nem piacképes kockázatu biztosítások feltételeiről szóló külön jogszabályban foglalt feltételeknek. A hitelintézet ebben az esetben a kitettséget a biztosított összeg önrészesedéssel csökkentett mértékéig a központi kormánnyal szembeni kitettségnek tekintheti.”

(11) A Hkr. 132. §-ának (4) bekezdése helyébe a következő rendelkezés lép:

„(4) Az (1) bekezdés szerinti belső modellt a hitelintézet a Felügyelet engedélyével az értékpapír ügylethez kapcsolódó hitelhez is alkalmazhatja, ha megfelel a partnerkockázatról szóló jogszabály szerződés szerinti nettósításra meghatározott feltételeinek.”

(12) A Hkr. 135. §-ának (1) bekezdése helyébe a következő rendelkezés lép:

„(1) A pénzügyi biztosítékok egyszerű módszere esetén a biztosíték értéke a 114. § (2) bekezdésének e) pontja szerint megállapított piaci érték.”

(13) A Hkr. a 153. §-t követően a következő 153/A. §-sal egészül ki:

„153/A. § Ha a hitelintézet a hitelezési kockázatát ügyletrész-sorozatként ruhazza át, akkor az Épkr.-ben meghatározottakat kell alkalmazni. A kifizetések azon érvényességi küszöbét – amely alatt veszteség esetén nem történik kifizetés – egyenlőnek kell tekinteni a visszatartott, első veszteségviselési kategóriába tartozó pozíciókkal, és ez a kockázat részletekben történő átruházását vonhatja maga után.”

56. §

(1) A működési kockázat kezeléséről és tőkekövetelményéről szóló 200/2007. (VII. 30.) Korm. rendelet (a további

biakban: Mkr.) 4. §-ának (6) bekezdése helyébe a következő rendelkezés lép:

„(6) A vállalati pénzügyek üzletágba kell besorolni:

a) a pénzügyi eszköz elhelyezését az eszköz (értékpapír vagy egyéb pénzügyi eszköz) vételére vonatkozó kötelezettségvállalással (jegyzési garanciovállalást)

b) a jegyzéshez kapcsolódó szolgáltatást,

c) a befektetési tanácsadást,

d) a pénzügyi eszköz elhelyezését az eszköz (pénzügyi eszköz) vételére vonatkozó kötelezettségvállalás nélkül,

e) a tőkeszerkezettel, üzleti stratégiával és az ezekkel összefüggő kérdésekkel, valamint az egyesüléssel és a vállalatfelfvásárlással kapcsolatos tanácsadást és szolgáltatást,

f) a befektetési elemzést és a pénzügyi elemzést.”

(2) Az Mkr. 4. §-a (7) bekezdésének b) és c) pontja helyébe a következő rendelkezés lép:

[A kereskedés és értékesítés tevékenység üzletágba kell besorolni:]

„b) pénzügyi eszközre vonatkozóan végzett megbízás felvételét és továbbítását,

c) a pénzügyi eszközre vonatkozóan megbízás végrehajtását az ügyfél javára.”

(3) Az Mkr. 4. §-ának (8) bekezdése helyébe a következő rendelkezés lép:

„(8) A lakossági közvetítői tevékenység üzletágba kell besorolni a hitelezési kockázatról szóló kormányrendelet alapján a lakossággal szembeni kitettségi osztályba való sorolás feltételeit kielégítő kitettségekhez kapcsolódó, pénzügyi eszközre vonatkozóan végzett megbízás végrehajtását az ügyfél javára.”

57. §

(1) A hitelintézetek nyilvánosságra hozatali követelményének teljesítéséről szóló 234/2007. (IX. 4.) Korm. rendelet (a továbbiakban: Nykr.) a 15. §-t követően a következő címmel és 15/A. §-sal egészül ki:

„Értékpapírosítás

15/A. § (1) Értékpapírosításra tőkekövetelményt számító hitelintézetnek nyilvánosságra kell hoznia

a) az értékpapírosítási ügyleteinek értékelésére és kezelésére szolgáló szabályzatok főbb elveit és pontjait,

b) az értékpapírosítási ügyletben betöltött szerepét,

c) az értékpapírosítási ügylet kockázattal súlyozott kitettség értékének meghatározására alkalmazott módszert,

d) az értékpapírosítási ügylet elszámolására vonatkozó számviteli politikájának főbb elveit és pontjait, ideértve az értékelési módszertant, elszámolásra vonatkozó szabályokat, a hagyományos és a szintetikus értékpapírosítás elhatárolására és kezelésére vonatkozó szabályokat,

e) az értékpapírosítási ügylet esetében alkalmazott elismert külső hitelminősítő szervezet nevét,

f) az értékpapírosítási ügylet keretében átruházott vagy visszatartott ügyletrész-sorozat (tranche) összegét,

g) az értékpapírosítási ügylet keretében átruházott vagy visszatartott ügyletrész-sorozat (tranche) összegét az alkalmazott kockázati súlyok szerinti megbontásban,

h) a rulírozó megállapodásból származó kitétségek összegét az értékpapírosítást kezdeményező és a befektetőket megillető rész szerinti megbontásban, valamint

i) az adott időszakban megvalósult értékpapírosítási ügyletek főbb jellemzőit, azok összegét, valamint az átruházásukból származó bevételt vagy ráfordítást.

(2) Értékpapírosításra tőkekövetelményt számító, értékpapírosítást kezdeményező hitelintézetnek nyilvánosságra kell hoznia az általa értékpapírosított kitétségek összegét

a) hagyományos és szintetikus értékpapírosítás szerinti megbontásban, valamint

b) hitelminőségben bekövetkezett romlást szenvedett vagy késedelembe esett megbontásban.”

(2) Az Nykr. a 15/A. §-t követően a következő címmel és 15/B. §-sal egészül ki:

„Partnerkockázat kezelése

15/B. § A hitelintézetnek a származtatott ügyletek partnerkockázatával kapcsolatban nyilvánosságra kell hoznia:

a) a hitelezési és kereskedési limitek partnerkockázat kezelési rendszeréhez történő illesztését,

b) az előre nem rendelkezésre bocsátott hitelkockázati fedezettel kapcsolatos szabályzat partnerkockázathoz kapcsolódó főbb elveit,

c) a rossz irányú kockázatok azonosítására, kezelésére vonatkozó eljárásokat,

d) a partnerkockázat tekintetében a figyelembe vett hitelkockázati fedezet összegét,

e) szerződéses nettósítás figyelembevételének hatását a tőkekövetelményre,

f) a partnerkockázat meghatározására alkalmazott módszert,

g) a hitelderivatívák feltételezett értékét kitétség-típusok szerinti felosztásban,

h) a hitelderivatíva-ügyleteknek a hitelintézet saját hitelportfoliójában való alkalmazását, ideértve a felhasznált hitelderivatíva-termékek felosztását, és

i) becsült értékét, ha a hitelintézet a Felügyelet engedélyével alkalmazhatja az becslést.”

58. §

Ez a rendelet a következő uniós jogi aktusnak való megfelelést szolgálja: az Európai Parlament és a Tanács 2006/48/EK irányelve (2006. június 14.) a hitelintézetek tevékenységének megkezdéséről és folytatásáról (átdolgozott szöveg).

Gyurcsány Ferenc s. k.,
miniszterelnök

1. számú melléklet a 380/2007. (XII. 23.) Korm. rendelethez

Ügyletrész-sorozatok lejárat eltérésének kezelésére vonatkozó képlet

$$RW^* = [RW(SP) \times (t - t^*) / (T - t^*)] + [RW(Ass) \times (T - t) / (T - t^*)]$$

ahol:

RW* a kockázattal súlyozott kitétség érték a Hpt. 76. § (1) bekezdés a) pontjának 1. alpontja alkalmazásában;

RW(Ass) a kitétségek arányosan számított, kockázattal súlyozott kitétség értéke, mintha azokat nem értékpapírosították volna;

RW(SP) a 8. § szerint számított kockázattal súlyozott kitétség érték, a lejárat eltérés figyelmen kívül hagyásával;

T az alapul szolgáló kitétség lejárat éveiben kifejezve;

t a szintetikus értékpapírosítást szolgáló hitelkockázati fedezet lejárat éveiben kifejezve; és

t* = 0,25.

2. számú melléklet a 380/2007. (XII. 23.) Korm. rendelethez**Minősített értékpapírosítási pozícióhoz tartozó kockázati súly****1. táblázat***Rövid lejáratú hitelminősítéssel nem rendelkező pozíciók*

Hitelminősítési besorolás	1	2	3	4	5 vagy magasabb
Kockázati súly	20%	50%	100%	350%	1250%

2. táblázat*Rövid lejáratú hitelminősítéssel rendelkező pozíciók*

Hitelminősítési besorolás	1	2	3	4	4 vagy magasabb
Kockázati súly	20%	50%	100%	1250%	

3. számú melléklet a 380/2007. (XII. 23.) Korm. rendelethez**Lejárat előtti visszafizetést biztosító rendelkezést tartalmazó, rulírozó megállapodásból származó kitétségek értékpapírosítására vonatkozó ügyletkockázati súly**

Értékpapírosítási felár 3 havi átlaga	Ügyletkockázati súly ellenőrzött rendelkezés esetén	Ügyletkockázati súly nem ellenőrzött rendelkezés esetén
A szint fölött	0%	0%
A szint	1%	5%
B szint	2%	15%
C szint	10%	50%
D szint	20%	100%
E szint	40%	100%

Ahol:

„A szint” olyan értékpapírosítási felár szinteket jelöl, amelyek kisebbek az értékpapírosítási felár határszintjének 133,33%-ánál, de nem kisebbek annak 100%-ánál;

„B szint” olyan értékpapírosítási felár szinteket jelöl, amelyek kisebbek az értékpapírosítási felár határszintjének 100%-ánál, de nem kisebbek annak 75%-ánál;

„C szint” olyan értékpapírosítási felár szinteket jelöl, amelyek kisebbek az értékpapírosítási felár határszintjének 75%-ánál, de nem kisebbek annak 50%-ánál;

„D szint” olyan értékpapírosítási felár szinteket jelöl, amelyek kisebbek az értékpapírosítási felár határszintjének 50%-ánál, de nem kisebbek annak 25%-ánál; és

„E szint” olyan értékpapírosítási felár szinteket jelöl, amelyek kisebbek az értékpapírosítási felár határszintjének 25%-ánál.

4. számú melléklet a 380/2007. (XII. 23.) Korm. rendelethez

Minősítésen alapuló módszer kockázati súlyai**1. táblázat***Rövid lejáratú hitelminősítéssel nem rendelkező pozíciók*

Hitelminősítési besorolás	Kockázati súly		
	A	B	C
1	7%	12%	20%
2	8%	15%	25%
3	10%	18%	35%
4	12%	20%	35%
5	20%	35%	35%
6	35%	50%	50%
7	60%	75%	75%
8	100%	100%	100%
9	250%	250%	250%
10	425%	425%	425%
11	650%	650%	650%
12 vagy magasabb	1250%	1250%	1250%

2. táblázat*Rövid lejáratú hitelminősítéssel rendelkező pozíciók*

Hitelminősítési besorolás	Kockázati súly		
	A	B	C
1	7%	12%	20%
2	12%	20%	35%
3	60%	75%	75%
4 vagy magasabb	1 250%	1 250%	1 250%

1. A táblázatok „A” oszlopában található kockázati súlyt kell alkalmazni, ha a pozíció az értékpapírosítás legalacsonyabb veszteségviselő képességgel rendelkező ügyletrész-sorozatába tartozik. Annak meghatározásához, hogy az adott ügyletrész-sorozat a legalacsonyabb veszteségviselő képességgel rendelkezik-e, nem kell figyelembe venni a kamatokból, deviza származékos ügyletekből vagy egyéb kapcsolódó kifizetésekből eredő összegeket.

2. Azokra a pozíciókra, amelyek az értékpapírosítás legelőre sorolt ügyletrész-sorozatához tartoznak 6%-os kockázati súly alkalmazható, ha ez az ügyletrész-sorozat minden szempontból előrébb sorolt az értékpapírosítás egy másik olyan ügyletrész-sorozatánál, amelyhez a táblázatok szerint 7%-os kockázati súlyt rendelnének, feltéve, hogy

- a) az értékpapírosítás hátrább sorolt ügyletrész-sorozatának veszteségelnyelő képessége alapján ez indokolt, és
- b) a pozíció
 - ba) olyan külső hitelminősítéssel rendelkezik, amely megfelel a táblázatok 1. hitelminősítési besorolásának, vagy
 - bb) külső hitelminősítéssel nem rendelkezik, de teljesíti a 36. §-ban meghatározott követelményeket azzal, hogy a referencia-pozíció alatt azok a hátrább sorolt ügyletrész-sorozatokba található pozíciók értendők, amelyekhez a táblázatok szerint 7%-os kockázati súlyt rendelnének.

3. A táblázatok „C” oszlopában található kockázati súlyt kell alkalmazni, ha a pozíció olyan értékpapírosítási ügylet-hoz kapcsolódik, ahol az értékpapírosított kitettségek tényleges száma hatnál kevesebb.

Az értékpapírosított kitettségek tényleges számának kiszámításához az egy ügyféllel szembeni több ügylet kapcsán fennálló kitettségeket egy kitettséggnek kell tekinteni.

A kitettségek tényleges számát az alábbiak szerint kell kiszámítani:

$$N = \frac{\sum_i (EAD_i)^2}{\sum_i EAD_i^2}$$

Ahol:

EAD_i az összes, az i^n ügyféllel szembeni kitettségek értékének az összege.

Értékpapírosított kitettségek értékpapírosítása (újraértékpapírosítás) esetén a hitelintézetnek a halmazban (poolban) található értékpapírosított kitettségek számát kell figyelembe vennie, nem pedig az eredeti halmazok (poolok) alapjául szolgáló kitettségek számát, amelyekből az alapul szolgáló értékpapírosított kitettségek erednek.

Ha rendelkezésre áll a legnagyobb kitettséghez tartozó portfólió részesedés, a hitelintézet az N értékét az $1/C_1$ hányados alkalmazásával is kiszámíthatja, ahol C_1 a legnagyobb kitettséghez tartozó portfólió részesedés.

4. Minden más pozícióra a táblázatok „B” oszlopában található kockázati súlyt kell alkalmazni.

5. számú melléklet a 380/2007. (XII. 23.) Korm. rendelethez

Felüyeleti képlet módszerének kockázati súlyai

1. A kitettségre alkalmazandó kockázati súly

$$12,5 \times (S[L + T] - S[L])/T$$

ahol:

$$S[x] = \begin{cases} x & \text{ahol } x \leq Kirbr \\ Kirbr + K[x] - K[Kirbr] + (d \cdot Kirbr) \cdot \omega (1 - e^{-\omega(Kirbr - x)/Kirbr}) & \text{ahol } Kirbr < x \end{cases}$$

ahol:

$$h = (1 - Kirbr/ELGD)^N$$

$$c = Kirbr/(1 - h)$$

$$v = \frac{(ELGD - Kirbr)Kirbr + 0,25(1 - ELGD)Kirbr}{N}$$

$$f = \left(\frac{v + Kirbr^2}{1 - h} - c^2 \right) + \frac{(1 - Kirbr)Kirbr - v}{(1 - h)\tau}$$

$$g = \frac{(1 - c)c}{f} - 1$$

$$a = g \cdot c$$

$$b = g \cdot (1 - c)$$

$$d = 1 - (1 - h) \cdot (1 - Beta[Kirbr; a, b])$$

$$K[x] = (1 - h) \cdot (1 - Beta[x; a, b])x + Beta[x; a + 1, b]c$$

$$= 1\,000,$$

$$\text{és } \tau = 20.$$

Ahol:

a béta $[x; a, b]$ az a és b paraméterekkel jellemzett, x ponton értékelt kumulatív béta eloszlásra utal;

a T (a pozícióhoz tartozó ügyletrész-sorozat vastagsága) értéket az (a) ügyletrész-sorozat értékének a (b) értékpapírosított kitétségek értékéhez viszonyított arányaként lehet kifejezni;

a származtatott ügyletből származó értékpapírosítási pozíció kitétség értéke, ha az aktuális pótlási költség nem pozitív érték, akkor a partnerkockázatról szóló kormányrendelet szerint kiszámított lehetséges jövőbeni hitelezési kockázat;

a Kirbr az (a) Kirb-nek a (b) értékpapírosított kitétségek értékéhez viszonyított aránya. A Kirbr értéket tizedes tört alakban fejezik ki;

az L (a hitelminőség-javítás szintje) értéket a pozícióhoz tartozó ügyletrész-sorozatnak alárendelt összes ügyletrész-sorozat értéke összegének az értékpapírosított kitétségek értéke összegéhez viszonyított arányával fejezik ki. A tőkésített jövőbeni jövedelmek nem tartoznak a mért L érték alá. Az ügyletet a partnerkockázatról szóló kormányrendeletben felsorolt olyan származtatott ügyleteket illető összegeket, amelyek alá vannak rendelve a szóban forgó ügyletrész-sorozatnak, aktuális pótlási költségen lehet értékelni (a potenciális jövőbeni hitelezési kockázatok nélkül) a hitelminőség javítás szintjének kiszámításakor;

az N a kitétségeknek a 4. számú melléklet 3. pontja szerint kiszámított tényleges száma.

2. A kitétséggel súlyozott átlagos nemteljesítéskori veszteségrátát (ELGD) az alábbiak szerint kell kiszámítani:

$$ELGD = \frac{\sum_i LGD_i \cdot EAD_i}{\sum_i EAD_i}$$

ahol:

az LGD_i az i^n ügyféllel szembeni összes kitétség átlagos nemteljesítéskori veszteségrátája (LGD) értéke, ha az LGD értékét a Hpt. 76/B–76/D. §-a szerint állapítják meg.

Értékpapírosított kitétségek értékpapírosítása (újraértékpapírosítás) esetén az értékpapírosított pozíciókra 100%-os nemteljesítéskori veszteségrátája (LGD) értéket kell alkalmazni.

Ha a vásárolt követeléseknél a nemteljesítést és a felhígulási kockázatot egy értékpapírosításon belül összevonva kezelik, akkor az LGD_i érték a hitelezési kockázat LGD értékének és a felhígulási kockázat LGD értéke 75%-ának súlyozott átlaga azzal, hogy ezen súlyok képezik a hitelezési kockázat és a felhígulási kockázat tőkekövetelményét.

3. Egyszerűsített bemeneti adatok

Ha a legnagyobb kitétséghez tartozó portfólió részesedés (C_1) nem haladja meg 3%-nál nagyobb mértékben az értékpapírosított kitétségekhez tartozó kitétség értékek összegét, akkor a felügyeleti képlet módszere alkalmazásakor a hitelintézet az LGD értékét 50%-nak tekintheti, és az N értékét az alábbi képletek egyikével számíthatja ki:

$$N = C_1 C_m \left(\frac{C_m - C_1}{m - 1} \right) \max \{ 1 - m C_1, 0 \}^{-1}$$

vagy

$$N = 1/C_1.$$

Ahol

A C_m a legnagyobb „m” kitétségekhez tartozó kitétség értékek összegének az értékpapírosított kitétségekhez tartozó kitétség értékek összegéhez viszonyított aránya. Az „m” szintjét a hitelintézet határozza meg.

4. Lakossági kitétségeket érintő értékpapírosítási ügylet esetében a Felügyelet engedélyezheti a felügyeleti képlet módszerének a következő egyszerűsítésekkel történő alkalmazását:

$$h = 0 \text{ és } v = 0.$$

**A Kormány
381/2007. (XII. 23.) Korm.
rendelete**

a hitelintézet partnerkockázatának kezeléséről

A Kormány az Alkotmány 35. § (1) bekezdésének b) pontjában foglalt feladatkörében eljárva, a hitelintézetekről és a pénzügyi vállalkozásokról szóló 1996. évi CXII. törvény 235. §-a (1) bekezdésének l) pontjában kapott felhatalmazás alapján az alábbiakat rendeli el:

I. Fejezet

Bevezető rendelkezések

1. §

(1) E rendelet hatálya a hitelintézetekre, valamint a hitelintézettel egyenértékű prudenciális szabályozásnak megfelelő pénzügyi vállalkozásokra (a továbbiakban együtt: hitelintézet) terjed ki.

(2) A hitelintézetnek a partnerkockázatra vonatkozó tőkekövetelményének meghatározása során az e rendeletben nem szabályozott esetekben a hitelezési kockázat kezeléséről és tőkekövetelményéről szóló 196/2007. (VII. 30.) Korm. rendeletben (a továbbiakban: Hkr.) foglaltakat kell alkalmaznia.

(3) A hitelintézetnek az e rendeletben nem szabályozott pénzügyi eszközök partnerkockázatára vonatkozó tőkekövetelményt a kereskedési könyvben nyilvántartott pozíciók, kockázatvállalások, a devizaárfolyam kockázat és nagykockázatok fedezetéhez szükséges tőkekövetelmény megállapításának szabályairól és a kereskedési könyv vezetésének részletes szabályairól szóló 244/2000. (XII. 24.) Korm. rendeletben (a továbbiakban: Kkr.) foglaltak szerint kell meghatároznia.

2. §

(1) E rendelet alkalmazásában

1. *általános rossz irányú kockázat*: a partnerek nemteljesítésének valószínűsége pozitív korrelációban áll az általános piaci kockázati tényezőkkel;

2. *belső modell módszer szerinti tényleges lejárat*: az egy évnél hosszabb lejáratú nettósítási halmaz esetén a nettósítási halmazban lévő ügyletek teljes futamidőre számított és kockázatmentes kamattal diszkontált várható kitétségei összegének és a nettósítási halmaz egy évre számított, diszkontált várható kitétségei összegének a hányadosa azzal, hogy az egy évnél rövidebb előrejelzési horizontokra ez a tényleges lejárat korrigálható a megújulási kockázat tükrözése érdekében oly módon, hogy számításakor a várható kitétséget a tényleges várható kitétséggel helyettesítik;

3. *biztosíték kiegészítési megállapodás*: a szerződésben meghatározott mértékű kitétséget meghaladó mértékű kitétség esetére hitelkockázati fedezetet biztosító szerződés;

4. *biztosítéki határérték*: a kitétség azon legnagyobb értéke, amelynek meghaladása esetén az egyik partnernek jogában áll fedezetet kérni;

5. *biztosítéki kockázati periódus*: olyan időtartam, amely a nemteljesítő partnerrel szemben fennálló ügyletek nettósítási halmazát biztosító fedezetek utolsó átadásától tart a partnerrel szembeni pozíciók lezárásáig és az ebből eredő piaci kockázatok ismételt lefedezéséig;

6. *egyedi rossz irányú kockázat*: a partnerrel szembeni kitétség a partner nemteljesítésének valószínűségével pozitív korrelációban áll a partnerrel kötött ügylet természeténél fogva azzal, hogy egy hitelintézet egyedi rossz irányú kockázatnak van kitéve, ha egy adott partnerrel szembeni jövőbeni kitétség várhatóan nagy, amikor a partner nemteljesítésének valószínűsége szintén magas;

7. *értékpapír ügylethez kapcsolódó hitel*: olyan hitel, amelyet egy hitelintézet értékpapírok vásárlásához, eladásához, illetve kereskedelméhez nyújt, amely nem foglalja magában az értékpapír fedezettel nyújtott hitelkeretet;

8. *fedezeti (hedging) halmaz*: egyetlen nettósítási halmazon belüli ügyletekből származó olyan kitétségekből vagy hitelkockázati fedezetekből származó kockázati pozíciók összessége, amelyeknek kizárólag az egyenlegüket kell figyelembe venni az e rendeletben meghatározott sztenderd módszer szerinti kitétség érték meghatározásakor;

9. *hitelértékelés egyoldalú kiigazítása*: olyan hitelértékelési kiigazítás, amely tartalmazza a hitelintézet partnerrel szembeni hitelkockázatának piaci értékét, azonban nem tartalmazza a partner hitelintézettel szembeni hitelkockázatának piaci értékét;

10. *hitelértékelési kiigazítás*: a partnerrel szembeni ügyletportfólió értékének a piaci középhez képest történő kiigazítása úgy, hogy a kiigazítás tükrözze a partnerrel szembeni szerződéses megállapodás nemteljesítése miatt felmerülő hitelezési kockázat értékét, vagy a hitelintézet partnerrel szembeni hitelezési kockázatának és a partner hitelintézettel szembeni hitelezési kockázatának értékét;

11. *hosszú elszámolási idejű ügylet*: olyan ügylet, amelyben a partner vállalja, hogy értékpapírt, árut vagy devizát ad át készpénz, egyéb pénzügyi eszköz vagy áru ellenében, illetve fordítva, és a szerződésben rögzített teljesítés vagy szállítási időpont

a) a szokásos piaci átlagos teljesítési vagy szállítási időpont és

b) a hitelintézet ügyletbe történő lépését követő ötödik munkanap

közül az alacsonyabb időtartamot meghaladja;

12. *jelenlegi kitétség*: azonos nettósítási halmazon belüli, azonos partnerrel szembeni ügyletek vagy ügylet-portfóliók piaci értéke, amelyeket a hitelintézet a partner nemteljesítésekor – csőd-, felszámolási eljárás esetére

nulla megtérüléssel számolva – elveszítene azzal, hogy ez az érték nem lehet negatív;

13. *jelenlegi piaci érték*: az e rendeletben meghatározott sztenderd módszer alkalmazásakor a partnerrel szembeni, a nettósítási halmazba bevont ügyletek összességének – a negatív és a pozitív piaci értékek figyelembevételével számított – aktuális, nettó piaci értéke;

14. *kitettség-csúcsérték*: a nettósítási halmazban szereplő leghosszabb futamidejű ügylet esedékességét megelőző, jövőbeli időpontra számított a kitétségek eloszlásának felső percentilise;

15. *kitettségek eloszlása*: azonos nettósítási halmazban lévő ügyletek hitelkockázati fedezettel csökkentett piaci értékei valószínűségi eloszlásának előrejelzése, amelynek számítása során a hitelkockázati fedezettel csökkentett piaci értékek negatív értékű előrejelzéseit nulla értékkel kell figyelembe venni;

16. *kockázati pozíció*: az e rendeletben meghatározott sztenderd módszer szerint, előre meghatározott algoritmus alapján az ügylethez rendelt mérőszám;

17. *kockázatmentes eloszlás*: a piaci értékek vagy a kitétségek eloszlása egy olyan jövőbeni időszakban, amikor az eloszlás a piac által vélelmezett érték (volatilitás) alapján kerül meghatározásra;

18. *központi szerződő fél*: olyan intézmény, amely jogilag helyettesíti a pénzügyi piacon kötött szerződésben érintett partnert, azaz vevőként lép fel valamennyi eladóval, illetve eladóként valamennyi vevővel szemben;

19. *megújulási kockázat*: az az összeg, amellyel a várható pozitív kitétséget alulértékelik, amikor egy partnerrel kötött jövőbeni ügyletek várhatóan folyamatosan zajlanak azzal, hogy az ezekből a jövőbeni ügyletekből származó pótlólagos kitétség nem képezi részét a várható pozitív kitétség számításának;

20. *nettósítási halmaz*: azonos partnerrel létrejött olyan ügyletek csoportja, amelyek jogilag érvényesíthető kétoldalú nettósítási megállapodás tárgyát képezik, és amelyekre a nettósítást az e rendeletben meghatározott szerződéses nettósítás és Hkr. Negyedik Része lehetővé teszi;

21. *partnerkockázat*: az ügyletben érintett partnernek az ügylet pénzáramlása végleges elszámolása előtti nemteljesítésének kockázata;

22. *piaci értékek eloszlása*: azonos nettósítási halmazban lévő ügyletek nettó piaci értéke valószínűségi eloszlásának az ügyletek becslési időpontig realizált piaci értékének figyelembevételével egy jövőbeni időpontra (előrejelzési horizontra) számított előrejelzése;

23. *saját nettósítási halmaz*: minden az e rendelet szerint elismert, jogilag érvényesíthető kétoldalú nettósítási megállapodás tárgyát nem képező ügylet;

24. *termékkategóriák közötti nettósítás*: különböző termékkategóriákra vonatkozó ügyletek – az e rendeletben meghatározott, termékkategóriák közötti nettósítási szabályokkal összhangban – azonos nettósítási halmazba történő bevonása;

25. *tényleges eloszlás*: a piaci értékek vagy a kitétségek eloszlása egy olyan jövőbeni időszakban, amikor az eloszlás múltbeli érték (ár-, árfolyam-, kamatláb-változás alapján meghatározott volatilitás) alapján kerül meghatározásra;

26. *tényleges várható kitétség*: egy meghatározott időpontban a legmagasabb várható kitétség érték, amely azon a napon vagy azt megelőző bármely időpontban felmerül, amely egy adott időpontra meghatározható úgy is, mint az azon időpontra vonatkozóan várható kitétség érték, illetve a megelőző időpontra vonatkozó tényleges várható kitétség érték közül a magasabb érték;

27. *tényleges várható pozitív kitétség*: a tényleges várható kitétségnek időbeli súlyozott átlaga az első évre, illetve ha a nettósítási halmazban szereplő valamennyi szerződés egy éven belül esedékessé válik, akkor a nettósítási halmazban lévő leghosszabb futamidejű szerződés időtartamára vetítve kell meghatározni, ahol a súly megegyezik az egyedi várható kitétségnek az egész időintervallumra vetített arányával;

28. *várható kitétség*: a kitétségek eloszlásának a nettósítási halmazban szereplő leghosszabb futamidejű ügylet esedékességét megelőző időpontra számított átlaga;

29. *várható pozitív kitétség*: a várható kitétségnek időbeli súlyozott átlaga, ahol a súly megegyezik az egyedi várható kitétségnek az egész időintervallumra viszonyított arányával azzal, hogy a minimális tőkekövetelmény számításakor az első év átlagát kell venni, illetve ha a nettósítási halmazban szereplő valamennyi szerződés egy éven belül esedékessé válik, a nettósítási halmazban lévő leghosszabb futamidejű szerződés időtartama alapján kell az átlagot számítani.

(2) Az (1) bekezdésben meg nem határozott fogalomra a hitelintézetekről és a pénzügyi vállalkozásokról szóló 1996. évi CXII. törvény (a továbbiakban: Hpt.) 2. számú mellékletének, a Hkr.-nek, valamint a Kkr.-nek az értelmező rendelkezései az irányadóak.

II. Fejezet

ALKALMAZHATÓ MÓDSZEREK VÁLASZTÁSA

3. §

(1) A hitelintézet a Hkr. 18. §-ában meghatározott ügylet esetén az e rendeletben meghatározott piaci árazás szerinti módszert, eredeti kitétség szerinti módszert, sztenderd módszert vagy belső modell módszert alkalmazza azzal, hogy a Hkr. 18. § (1) bekezdés c) pontjában meghatározott kitétség esetén az eredeti kitétség szerinti módszer nem alkalmazható.

(2) Ha a hitelintézet a tőkekövetelményének meghatározása céljából kereskedési könyvet vezet, akkor az eredeti kitétség szerinti módszer nem alkalmazható.

(3) A hitelintézet az e rendeletben meghatározott módszerek közül – a (4) bekezdésben meghatározott eltéréssel – egy módszert alkalmazhat.

(4) A hitelintézet a piaci árazás szerinti és a sztenderd módszert együttesen is alkalmazhatja azzal, hogy a 13. §-ban meghatározott ügyletekhez kizárólag az egyik módszert alkalmazza.

(5) A 15. § (2) bekezdésben meghatározott eltéréssel, a Hpt. 90. §-ának (2) bekezdése szerinti vállalkozások egy-mástól eltérő módszereket is alkalmazhatnak.

(6) A belső modell módszer alkalmazható:

- a) a Hkr. 18. §-ában meghatározott ügylet,
- b) a repóügyletek,
- c) az értékpapír- és árukölcsönzési ügylet,
- d) az értékpapír ügylethez kapcsolódó hitel, és
- e) a hosszú elszámolási idejű ügylet

kitettség értékének meghatározásakor.

4. §

(1) Ha a hitelintézet a kereskedési könyvben nem szereplő kitettségének kockázatát vagy partnerkockázatát hitelderivatívával – mint hitelkockázati fedezettel – csökkentti, akkor a hitelezési kockázat tőkekövetelményének számítása során alkalmazhatja a Hkr. 153–155. §-át, vagy a Hkr. 30. §-ának (3) bekezdését vagy a Hkr. 80–82. §-át. Ebben az esetben a hitelderivatíva partnerkockázata nulla.

(2) A hitelintézet a kereskedési könyvben nem szereplő, eladott, nemteljesítéskori-csereügylet miatt felmerülő partnerkockázat esetén a kitettség értékét nullának veszi, ha a csereügylet a hitelintézet által nyújtott hitelkockázati fedezet és a hitelezési kockázat tőkekövetelménye a nemteljesítéskori-csereügylet teljes névértékére vonatkozik.

(3) Azonos partnerrel szembeni kitettség értéke az e rendeletben meghatározott bármely módszer alapján az ezen partnerhez tartozó valamennyi nettósítási halmazra számított kitettség értékek összege.

(4) A központi szerződő féllel kötött származtatott ügylet, repóügylet, értékpapír- és árukölcsönzés, hosszú elszámolási idejű ügylet vagy értékpapír ügylethez kapcsolódó hitel – amelyet a központi szerződő fél nem utasított vissza – miatt felmerülő partnerkockázat esetén a kitettség értéke nulla. Nulla a kitettség értéke az olyan, központi szerződő féllel szembeni kitettségnek is, amely származtatott ügyletből, repóügyletből, értékpapír- és árukölcsönzésből, hosszú elszámolási idejű ügyletből vagy értékpapír ügylethez kapcsolódó hitelből származik.

(5) A (4) bekezdés abban az esetben alkalmazható, ha a központi szerződő fél az ügyletre vonatkozó megállapodás valamennyi résztvevőjével szemben fennálló partnerkockázat tekintetében napi szinten, teljes mértékben fedezetel rendelkezik.

(6) A hitelintézet a hosszú elszámolási idejű ügyletekből származó kitettségek értékét az e rendeletben meghatáro-

zott módszerek bármelyikével meghatározhatja, függetlenül az OTC származtatott ügyletek és repóügyletek, értékpapír- és árukölcsönzés, valamint az értékpapír ügylethez kapcsolódó hitelek kezelésére választott módszerektől. A hosszú elszámolási idejű ügyletek tőkekövetelményének kiszámításakor a kockázattal súlyozott kitettség értékét belső minősítésen alapuló módszerrel számító hitelintézetek alkalmazhatják a hitelezési kockázatot sztenderd módszerrel számító hitelintézetek által alkalmazott kockázati súlyokat.

(7) Ha a hitelintézet a piaci árazás szerinti módszert vagy az eredeti kitettség szerinti módszert alkalmazza, akkor a számítás során figyelembe vett, szerződéses összegnek teljes mértékben le kell fednie a szerződésből származó kockázatot.

III. Fejezet

PIACI ÁRAZÁS SZERINTI MÓDSZER

5. §

(1) A piaci árazás szerinti módszer alkalmazásakor a tőkekövetelményt számító hitelintézetnek a származtatott ügyletek esetében ki kell számítania az ügylet jelenlegi kitettség értékét, azaz a piaci árak felhasználásával számított pótlási költséget, és ezek közül ki kell választania a pozitív értékkel rendelkező ügyleteket.

(2) A piaci árazás szerinti módszer alkalmazásakor a tőkekövetelményt számító hitelintézetnek ki kell számítania az ügylet lehetséges jövőbeni kitettség értékét. A számítás során az egyes ügyletek szerződés szerinti értékét (határidős tőzsdén kívüli kamatláb megállapodások és swap-ok esetén a tényleges elvi főösszegeket) meg kell szorozni az 1. számú mellékletben meghatározott százalékos értékkel.

(3) A (2) bekezdésben meghatározott számítás során a hátralevő lejáratú idő megegyezik a következő határnapig hátralevő idővel az olyan ügylet esetében, amelyben a szerződő partnerek adott határnapon az ügylet feltételeit úgy módosítják, hogy az ügylet piaci értéke nulla.

(4) Az 1. számú melléklet szerinti táblázat egyik kategóriájában sem nevesített szerződéseket az áruszerződések, a nemesfém kivételével oszlopba kell besorolni a hátralevő lejárat figyelembevételével.

(5) Az olyan szerződés esetében, ahol a szerződés alapügylete több alkalommal cserélődik, az 1. számú melléklet szerinti táblázatban rögzített százalékot meg kell szorozni a hátralevő kifizetések számával.

(6) A kamatláb-szerződés kivételével az olyan szerződés esetében, ahol

a) fennálló kitettséget egy meghatározott kifizetési időpontot követően teljesítik és

b) a futamidejét újra megállapítják úgy, hogy a szerződés piaci értéke nulla legyen a kifizetési időpontban, a hátralévő lejárati időt követően megállapításáig hátralévő idő.

(7) Az ügylet aktuális pótlási költségének és a lehetséges jövőbeni hitelezési kockázatának összege a kitétség értéke.

IV. Fejezet

EREDETI KITÉTSÉG SZERINTI MÓDSZER

6. §

Az eredeti kitétség szerinti módszer alkalmazásakor a kitétség értékének meghatározásához az egyes szerződések szerződéskötési értékét (tényleges elvi főösszegeit) meg kell szorozni a 2. számú mellékletben meghatározott százalékos értékkel.

V. Fejezet

SZTENDERD MÓDSZER

7. §

(1) A sztenderd módszer csak tőzsdén kívüli (OTC) származtatott ügyletek és a hosszú elszámolási idejű ügyletek esetében alkalmazható. A kitétség értéket minden nettósítási halmaz esetében külön kell kiszámítani. A számítás során a hitelkockázati fedezet nem vehető figyelembe. A kitétség érték számítását a 3. számú melléklet 1. pontja szerint kell elvégezni.

(2) Sztenderd módszer alkalmazása esetén elismert biztosítéknak tekinthető a Hkr. 100–101. §-a és a Kkr. 33. §-a szerint elismert biztosíték.

8. §

(1) A hitelintézet a kifizetési részt kifizetési lábnak tekint, ha egy lineáris kockázati profilú, tőzsdén kívüli (OTC) származtatott ügylet esetében a pénzügyi eszköznek kifizetés ellenében történő cserejére kerül sor. Ha az ügylet esetében kifizetést cserélnek kifizetésre, akkor a csere két kifizetési lábnak kell tekinteni. A kifizetési láb az ügyletben rögzített – hitelkockázati fedezet figyelembevétele nélkül számított – bruttó kifizetés, ideértve az ügylet értékét.

(2) A hitelintézet az e §-ban és 9. §-ban meghatározott számítások során figyelmen kívül hagyhatja a kifizetési lábból származó kamatkockázatot, ha a kifizetési láb hátralévő lejárati ideje nem éri el az egy évet.

(3) A hitelintézet egy ügyletként kezelheti a két kifizetési lábból álló ügyletet, ha az ügyletek azonos pénznemben fennállóak (denomináltak).

(4) A hitelintézet az olyan lineáris kockázati profilú ügyletet, ahol az alapul szolgáló pénzügyi eszköz részvény, arany, egyéb nemesfém vagy áru, az adott pénzügyi eszközben fennálló pozícióként az adott pénzügyi eszköz fedezeti halmazához rendeli, és a kifizetési lábához tartozó kamatkockázatot az annak megfelelő (adott) kamatkockázati fedezeti halmazhoz rendeli hozzá. Ha a kifizetés láb nem hazai pénznemben fennálló (denominált), akkor az adott – nem hazai – pénznemhez tartozó kockázati pozíciót is meg kell határozni, és azt annak fedezeti halmazához kell rendelni.

(5) A hitelintézet az olyan lineáris kockázati profilú ügyletet, ahol az alapul szolgáló pénzügyi eszköz hitelviszonyt megtestesítő értékpapír, az adott hitelviszonyt megtestesítő értékpapírban fennálló kockázati pozícióként a hitelviszonyt megtestesítő értékpapír fedezeti halmazához rendeli és a kifizetési lábához tartozó kamatkockázatot az annak megfelelő fedezeti halmazhoz rendeli hozzá. Ha az ügylet esetében kifizetést cserélnek kifizetésre és az ügylet lineáris kockázati profilú, ideértve a nem hazai pénznemben kifejezett, tőzsdén kívüli határidős (forward) ügyletet is, akkor a kifizetési lábához külön-külön kell hozzárendelni a kamatkockázati pozíciót és azokat a megfelelő fedezeti halmazhoz kell rendelni. Ha a kifizetési láb nem hazai pénznemben fennálló (denominált), akkor az adott – nem hazai – pénznemhez tartozó kockázati pozíciót is meg kell határozni, és azt annak fedezeti halmazához kell rendelni. Ha az ügylet nem hazai pénznemben fennálló (denominált), akkor az adott – nem hazai – pénznemhez tartozó kockázati pozíciót is meg kell határozni, és azt annak fedezeti halmazához kell rendelni. Nem hazai pénznemben kifejezett bázis swapügylet kitétség értéke nulla.

(6) A lineáris kockázati profilú ügylet kockázati pozíciója – a hitelviszonyt megtestesítő értékpapír kivételével – az alapul szolgáló pénzügyi eszköz hazai pénznemben számított piaci értékének és a mennyiségnek a szorzata.

(7) A hitelviszonyt megtestesítő értékpapír és a kifizetési láb kockázati pozíciója a még fennálló – hitelkockázati fedezetet nem tartalmazó – hazai pénznemben kifejezett bruttó kifizetések értékének és a hitelviszonyt megtestesítő értékpapír vagy a kifizetési láb korrigált hátralévő átlagos futamidejének (duration) a szorzata.

(8) A nemteljesítéskori csereügylet kockázati pozíciója az alapul szolgáló hitelviszonyt megtestesítő értékpapír névértékének és a nemteljesítéskori csereügylet hátralévő lejárati idejének a szorzata.

(9) A nem lineáris kockázati profilú, tőzsdén kívüli (OTC) származtatott ügylet – a hitelviszonyt megtestesítő értékpapír kivételével – kockázati pozíciója az alapul szolgáló pénzügyi eszköz delta értéke.

(10) A nem lineáris kockázati profilú, tőzsdén kívüli (OTC) származtatott ügylet esetében, ha az alapul szolgáló

pénzügyi eszköz hitelviszonyt megtestesítő értékpapír vagy kifizetési láb, a kockázati pozíció az adott hitelviszonyt megtestesítő értékpapír vagy kifizetési láb delta ekvivalens értékének és a hitelviszonyt megtestesítő értékpapír vagy a kifizetési láb korrigált hátralévő átlagos futamidejének (duration) a szorzata.

(11) A kockázati pozíció megállapításakor a partnertől kapott biztosítékot aznap esedékes származtatott ügylet alapján fennálló követelésként (hosszú pozíció), és a kapott biztosítékot, mint a partnerrel szembeni, aznap esedékes kötelezettséggént (rövid pozíció) kell minősíteni.

9. §

(1) A hitelintézetnek a kockázati pozíció – ide nem értve a hitelviszonyt megtestesítő értékpapír kockázati pozícióját – mértékének és előjelének meghatározásakor a névértéket vagy a 3. számú melléklet 2. pontja szerinti delta ekvivalens értéket kell alkalmaznia.

(2) A hitelintézet a hitelviszonyt megtestesítő értékpapír és a kifizetési láb esetében a kockázati pozíció mértékének és előjelének meghatározásakor a névérték és a korrigált hátralévő átlagos futamidő (duration) szorzatát vagy a 3. számú melléklet 2. pontja szerinti delta érték és a korrigált hátralévő átlagos futamidő (duration) szorzatát alkalmazza azzal, hogy a származtatott eszközt az alapul szolgáló pénznemben kell kifejezni.

10. §

(1) A hitelintézetnek a kockázati pozícióit fedezeti halmazokba kell csoportosítania úgy, hogy minden egyes fedezeti halmaz esetében a 3. számú melléklet 3. pontja szerint meg kell határoznia a kockázati pozíciók összegének abszolút értékét.

(2) A partnertől biztosítékként kapott készpénzletét, kifizetési láb vagy alapul szolgáló hitelviszonyt megtestesítő értékpapír kamatkockázatának meghatározásakor, ha arra a Kkr. 3. számú melléklete alapján legfeljebb 1,60%-os egyedi kockázatra vonatkozó tőkekövetelményt lehet hozzárendelni, akkor minden pénznem esetében a 3. számú melléklet 4. pontja szerinti hat fedezeti halmaz egyikét kell hozzárendelni.

(3) Egy általános piaci kamatláb szintet megjelenítő referencia kamatlábhoz kötött, alapul szolgáló hitelviszonyt megtestesítő értékpapírból vagy kifizetési lábból származó kamatkockázati pozíciónál, a hátralévő lejáratú idő a kamatláb következő kiigazításáig fennmaradó időtartam.

(4) A (3) bekezdésben meghatározott feltételeken kívüli esetben a hátralévő lejáratú idő az alapul szolgáló hitelviszonyt megtestesítő értékpapír hátralévő lejáratú ideje vagy kifizetési láb estén az ügylet hátralévő lejáratú ideje.

(5) A nemteljesítéskori csereügylet alapjául szolgáló hitelviszonyt megtestesítő értékpapír minden egyes kibocsátójához egy fedezeti halmazt kell rendelni.

(6) Az olyan készpénzletét kamatkockázatának meghatározásakor,

a) amelyet a partnertől biztosítékként kapott a hitelintézet és a partnernek nincs alacsony egyedi kockázata, fennálló kitétsége, valamint

b) az olyan alapul szolgáló hitelviszonyt megtestesítő értékpapír kamatkockázatának meghatározása esetén, amelyhez Kkr. 3. számú melléklete alapján 1,60%-os értéknél magasabb egyedi kockázatra vonatkozó tőkekövetelményt kell hozzárendelni azzal, hogy minden egyes kibocsátóhoz egy fedezeti halmazt kell rendelni.

(7) Ha egy kifizetési láb a (6) bekezdésben meghatározott hitelviszonyt megtestesítő értékpapírt követ, akkor az alapul szolgáló hitelviszonyt megtestesítő értékpapír minden egyes kibocsátójára egy fedezeti halmazt kell alkalmazni.

(8) A hitelintézet azonos fedezeti halmazba sorolhatja az adott kibocsátóhoz tartozó hitelviszonyt megtestesítő értékpapírhoz vagy az alapul szolgáló hitelviszonyt megtestesítő értékpapírhoz tartozó kockázati pozícióját, amelyet egy kifizetési láb követ vagy amely nemteljesítéskori csereügylet alapjául szolgál.

11. §

(1) A hitelviszonyt megtestesítő értékpapírokon kívül az alapul szolgáló pénzügyi eszközök akkor sorolhatóak be ugyanazon fedezeti halmazba, ha azok azonos vagy hasonló eszközök.

(2) A pénzügyi eszközök akkor hasonló, ha

a) részvények esetében, azonos kibocsátó részvényei azzal, hogy a részvényindex külön kibocsátóként kezelendő,

b) nemesfémek esetében, azonos nemesfém azzal, hogy a nemesfém-index külön nemesfémként kezelendő,

c) villamos áram esetében, azonosak a szolgáltatási jogok és kötelezettségek, amelyek ugyanazon csúc és nem csúcsterhelésű időszakra vonatkoznak, bármely 24 órás időszakban, és

d) áruk esetében, azonos áruk azzal, hogy az áruindex külön áruként kezelendő.

12. §

A fedezeti halmazokra alkalmazandó partnerkockázati-szorozók (CCRM-ek) értékét a 3. számú melléklet 5. pontja szerint kell meghatározni.

13. §

(1) Az olyan nem lineáris kockázati profilú ügylet, illetve kifizetési láb és alapul szolgáló hitelviszonyt megtestesítő értékpapír esetében, amelyre a hitelintézet a piaci kockázat minimális tőkekövetelményének meghatározására szolgáló modellel a deltát, illetve a korrigált hátralévő átlagos futamidőt (duration) nem lehet meghatározni, a Pénzügyi Szervezetek Állami Felügyeletének (a továbbiakban: Felügyelet) határozatban döntenie kell a kockázati pozíció nagyságáról és az alkalmazható partnerkockázati szorzó értékéről.

(2) Az (1) bekezdéstől eltérően a Felügyelet a piaci árazás szerinti módszer alkalmazását is előírhatja azzal, hogy a nettósítás nem elismerhető, azaz a kitettség értéket úgy kell meghatározni, mintha egy, az adott ügyletet tartalmazó nettósítási halmaz lenne.

14. §

(1) A hitelintézetnek szabályzatban kell rögzítenie azon belső eljárásokat, amelyek az ügyletek fedezeti halmazba történő besorolását megelőző ellenőrzésre vonatkoznak annak érdekében, hogy az adott ügylet alapja az e rendelet szerinti szerződéses nettósítási követelményeknek eleget tevő, érvényes és érvényesíthető szerződés legyen.

(2) Ha a hitelintézet a partnerkockázata mérséklésére biztosítékot alkalmaz, akkor szabályzatban kell meghatároznia azon belső eljárásokat, amelyekkel a biztosíték kockázatmérséklő hatásának kiszámítását megelőzően ellenőrzi a Hkr.-ben rögzített, az elismerhető hitelkockázati fedezetre vonatkozó követelmények teljesülését.

VI. Fejezet

BELSŐ MODELL MÓDSZER

15. §

(1) A hitelintézet – ha megfelel a módszer alkalmazására vonatkozó, e rendeletben meghatározott követelményeknek – a partnerkockázat meghatározására a Felügyelet engedélyével a belső modell módszert alkalmazhatja a 3. § (6) bekezdésének

- a) a) pontjában,
- b) b)–d) pontjában vagy
- c) a)–d) pontjában

meghatározott ügyletekre azzal, hogy a 3. § (6) bekezdésének e) pontjában meghatározott ügyletre a belső modell módszer minden esetben alkalmazható.

(2) Ha a kitettség a kockázat és a méret szempontjából nem jelentős, akkor a hitelintézetnek nem kell alkalmaznia a belső modell módszerét.

(3) A Felügyelet engedélyével a belső modell módszer fokozatosan is bevezethető a különböző ügylettípusok tekintetében úgy, hogy a fokozatos bevezetés időtartama alatt a hitelintézet a piaci árazás szerinti módszert vagy a sztenderd módszert is alkalmazza.

(4) Ha a hitelintézet a tőzsdén kívüli (OTC) származtatott ügyletek és a hosszú elszámolási idejű ügyletek esetében nem alkalmazhatja a belső modell módszert, akkor a piaci árazás szerinti módszert vagy a sztenderd módszert kell alkalmaznia. A Hpt. 90. §-ának (2) bekezdése szerinti vállalkozások esetében a piaci árazás szerinti módszer és a sztenderd módszer együttes alkalmazása lehetséges azzal, hogy egy adott vállalkozáson belül az együttes alkalmazás feltétele, hogy a 13. §-ban meghatározott ügyletre csak az egyik módszer kerül alkalmazásra.

(5) Belső modell módszert alkalmazó hitelintézet a Felügyelet engedélyével térhet át a piaci árazás szerinti vagy sztenderd módszer alkalmazására

- a) egyesülés vagy szétválás esetén vagy
- b) olyan elháríthatatlan, a hitelintézet érdekkörén kívüli, neki fel nem róható esemény esetén, amely megakadályozza a belső modell módszer alkalmazását.

(6) Ha a belső modell módszert alkalmazó hitelintézet nem teljesíti a belső modell módszer alkalmazásához szükséges feltételeket és követelményeket, akkor a jogszerű működés helyreállításáról kilencven napon belül köteles a Felügyeletnek intézkedési tervet benyújtani.

Kitettség érték

16. §

(1) A kitettség értéket nettósítási halmazonként kell meghatározni.

(2) A modellnek alkalmasnak kell lennie

- a) a nettósítási halmaz piaci értékében – a piaci változók, ideértve a kamatláb-, devizaárfolyam-változása miatti – bekövetkező változások előre jelezhető eloszlásának,
- b) a nettósítási halmaz kitettség értékének – a piaci változók változása esetén – egy adott jövőbeni időpontra vonatkozó meghatározására.

(3) A (2) bekezdés tekintetében a biztosíték kiegészítési megállapodást kötött partnerek esetén a modell a biztosíték jövőbeni változásait is figyelembe veheti.

(4) A hitelintézet a Hkr. 100–101. §-a és a Kkr. 33. §-a alapján elismerhető pénzügyi biztosítékokat is figyelembe veheti a nettósítási halmaz piaci értékében bekövetkező változások előre jelezhető eloszlásának meghatározása során, ha a belső modell módszer alkalmazására vonatkozó követelmények a biztosíték esetében is teljesülnek.

17. §

A belső modell módszere alkalmazásakor a kitettség értéket a 4. számú mellékletben meghatározottak szerint kell kiszámítani.

18. §

(1) A 4. számú melléklet 1. pontjától eltérően a Felügyelet engedélyével a hitelintézet saját becslése alapján legalább 1,2-es értékű ρ értéket alkalmazhat, ahol ρ az összes partner partnerkockázatának átfogó teljes szimulációjából számított belső tőke és a várható pozitív kitettség értéken alapuló belső tőke aránya azzal, hogy a várható pozitív kitettséget rögzítettnek kell tekinteni.

(2) Az (1) bekezdés alkalmazásakor a hitelintézetnek az ρ értékre vonatkozó saját becslésekor figyelembe kell vennie az összes partner partnerkockázatának átfogó teljes szimulációjából számított belső tőkében az ügyletek vagy az ügyletek portfóliója piaci értékének sztochasztikus változásának eloszlását befolyásoló tényezőket. Az ρ saját becslésnek figyelembe kell vennie a portfóliók szemcsézettségét, tagoltságát is.

(3) Az (1) bekezdés szerinti aránynak a modellezési módszerrel, a paraméterekre vonatkozó előírásokkal és a portfólió összetételével konzisztensnek kell lennie. Az alkalmazott módszernek a hitelintézet belső tőkére vonatkozó megközelítése tekintetében dokumentálnak és a hitelintézet ügyvezetése által felülvizsgálnak kell lennie.

(4) A hitelintézetnek a saját becsléseit és modelljének kockázatát legalább negyedévente –, illetve a portfólió változásának függvényében ennél gyakrabban – felül kell vizsgálnia.

(5) A piaci és a hitelezési kockázat közös modellezésénél alkalmazott piaci tényezők volatilitását és korrelációját, egy kedvezőtlen gazdasági fordulat esetén a volatilitásban és a korrelációban bekövetkező lehetséges növekedésként, a hitelezési kockázatban kell megjeleníteni.

(6) A biztosíték kiegészítési megállapodáshoz tartozó nettósítási halmaz esetén a hitelintézetnek a várható pozitív kitettség érték meghatározása során a következőket kell alkalmaznia:

a) tényleges várható pozitív kitettség érték, a biztosíték kiegészítési megállapodás figyelmen kívül hagyásával,

b) a biztosíték kiegészítési megállapodás határértéke – ha pozitív – és a biztosítéki kockázati periódus alatt a kitettség értékében bekövetkező lehetséges növekedést megjelenítő hozzáadott érték, vagy

c) ha a várható kitettség érték becslésekor a modell tükrözi a biztosíték-kiigazítás hatásait, akkor a Felügyelet engedélyével alkalmazható a 4. számú melléklet 2. pontja szerinti várható kitettség érték.

(7) A (6) bekezdés b) pontja szerinti hozzáadott értéket a biztosítéki kockázati periódus alatti nulla értékű kitettség értékéből származó, a nettósítási halmaz kitettségében bekövetkező várható növekedésként kell számítani. A repó ügyletekből álló nettósítási halmaz esetén – napi piaci értékelés és napi biztosíték-kiigazítás mellett – öt munkanap, nem repó ügyletekből álló nettósítási halmaz esetén tíz munkanap fogadható el a kockázat biztosíték-kiigazítási időszakaként.

A partnerkockázat ellenőrzésének szervezeti feltételei

19. §

(1) A hitelintézetnek szervezeti egységgel kell rendelkeznie a partnerkockázatra vonatkozó irányítási rendszer kiépítésére, működtetésére, valamint az alkalmazott modell folyamatos, ügyvezetés általi felülvizsgálatának és ellenőrzésének biztosítására.

(2) Az (1) bekezdés szerinti szervezeti egységnek

a) ellenőriznie kell az alkalmazott modellhez felhasznált adatok integritását,

b) a hitelintézet kockázatmérési modelljéről jelentéseket és elemzéseket kell készítenie, ideértve a kockázati kitettségek és a hitelezési-, valamint a kereskedési limitek mértéke közötti összefüggés értékelését,

c) függetlennek kell lennie a kockázatok vállalásáért, megújításáért és kereskedéséért felelős szervezeti egységtől,

d) megfelelő emberi erőforrással kell rendelkeznie, és

e) az igazgatóság, illetve az ügyvezetés részére történő jelentési kötelezettségnek kell eleget tennie.

(3) Az (1) bekezdés szerinti szervezeti egység feladatait a hitelintézet napi hitelezési kockázat kezelési eljárási feladataiba integráltan végzi. A szervezeti egység által készített jelentések, elemzések integráns részét képezik a belső tervezési és jelentési rendszernek.

(4) Az (1) bekezdés szerinti szervezeti egység a hitelintézet partnerkockázatának alakulását és a kockázat mérséklésének módját és mértékét naponta köteles jelenteni a hitelintézet ügyvezetése számára.

20. §

(1) A hitelintézetnek partnerkockázatra vonatkozó megfelelő és integrált szabályzattal, eljárással és rendszerekkel kell rendelkeznie, amely magába foglalja a partnerkockázat azonosítását, értékelését, kezelését és jelentését.

(2) A hitelintézet partnerkockázatkezelési szabályzatának tartalmaznia kell a partnerkockázathoz kapcsolódó piaci, likviditási, jogi és működési kockázatot is. A hitelintézetnek az üzleti döntése meghozatala előtt vizsgálnia kell a partner hitelképességét, a teljesítési és teljesítés előtti hite-

lezési kockázatot, valamint kezelnie kell a felmerülő partnerkockázatot az egyes partnerek és a hitelintézet portfóliójának szintjén.

(3) A hitelintézet ügyvezetésének tájékoztatnia kell a hitelintézet igazgatóságát az összes olyan változásról, vagy a partnerkockázatkezelési szabályzattól való eltérésről, amelyek befolyásolják a partnerkockázat alakulását. A hitelintézet ügyvezetésének folyamatosan biztosítania kell a partnerkockázathoz kapcsolódó minősítési rendszerek megfelelő működését. A hitelintézet ügyvezetése legalább háromhavonta beszámol a hitelintézet igazgatóságának a piaci környezet és az esetleges működési problémák partnerkockázat meghatározására szolgáló modellben való megjelenítéséről.

(4) A hitelintézet partnerkockázat kezelési rendszerének illeszkednie kell a hitelezési és kereskedési limitekhez, amely limiteknek következetesen, valamint a hitelezők, a kereskedők és az ügyvezetés által áttekinthető módon kell a hitelintézet kockázatértékelési modelljéhez kapcsolódnia.

(5) A hitelintézet partnerkockázat értékelésének magában kell foglalnia a hitellimitek napi és napon belüli felhasználásának mérését. A hitelintézetnek meg kell állapítania az aktuális kockázat hitelkockázati fedezettel és fedezet nélkül vett értékét. A hitelintézetnek portfólió- és partner szinten ki kell számítania, és figyelemmel kell kísérnie a kitétség-csúcsértékét vagy a lehetséges kitétségnél a hitelintézet által választott konfidencia-intervallumon belül vett értékét. A hitelintézetnek figyelembe kell vennie a pozíciók koncentrációját, ideértve a piaci, az ágazati vagy a csoport szintet is.

(6) A hitelintézet a kockázatértékelési modell napi kimeneti adatain alapuló partnerkockázat elemzések kiegészítéseként rendszeres időközönként – legalább évente – stressz-tesztet készít. Az ügyvezetés folyamatosan ellenőrzi a stressz-teszt eredményeit, és szükség esetén javaslatot tesz a partnerkockázatra vonatkozó szabályzatok és limitek módosítására.

(7) Ha a stressz-teszt magas érzékenységet mutat a körülmények egy jól meghatározható csoportjával szemben, akkor a hitelintézet ügyvezetésének a kockázatok kezelése érdekében azonnali lépéseket kell tennie.

(8) A hitelintézetnek a partnerkockázat kezelési rendszer működése tekintetében a szabályzatokat, az ellenőrzést és az eljárásokat rendszeresen – legalább évente – felül kell vizsgálnia.

(9) A hitelintézet partnerkockázat kezelési rendszerének jól dokumentálnak kell lennie, és biztosítania kell a partnerkockázat mérésére alkalmazott, tapasztalaton (empirikus vizsgálaton) alapuló módszerek magyarázatát.

21. §

(1) A hitelintézet saját belső ellenőrzési eljárása keretében rendszeresen elvégzi a partnerkockázat kezelési rend-

szere független felülvizsgálatát, amelyet a 19. § (1)–(3) bekezdés szerinti és a (2) bekezdés szerinti független ellenőrző egység végez el.

(2) A partnerkockázat kezelési rendszerének felülvizsgálata kiterjed:

a) a partnerkockázat kezelési rendszer és eljárás dokumentáltságára,

b) a partnerkockázat ellenőrző egység szervezeti felépítésére,

c) a partnerkockázat értékelésnek a napi kockázatkezelésbe történő integráltságára,

d) a front-office és a back-office által alkalmazott kockázati árazási modellek és értékelési rendszerek jóváhagyására vonatkozó eljárásra,

e) a partnerkockázat értékelési eljárásban bekövetkezett jelentős – a kitétség érték szempontjából tíz százalékot meghaladó – változás jóváhagyására,

f) a kockázatértékelési modell által lefedett partnerkockázatok körére,

g) a vezetői információs rendszer integritására,

h) a partnerkockázati adatok pontosságára és teljességére

i) a modellek működtetésére felhasznált adatforrások konzisztenciájának, időszerűségének és megbízhatóságának – ideértve ezen adatforrások függetlenségét – értékelésére alkalmazott ellenőrzési eljárásra,

j) a volatilitási és korrelációs feltételezések pontosságára és megfelelőségére,

k) az értékelés és a kockázat átalakítására vonatkozó számítások pontosságára, és

l) a modell pontosságának utólagos teszteléssel történő ellenőrzésére.

Használati teszt

22. §

(1) A tényleges várható pozitív kitétség érték kiszámításához alkalmazott modell által meghatározott kitétség-eloszlást integrálni kell a hitelintézet napi partnerkockázat kezelési eljárásába. A modell kimeneti értékeinek meg kell jelennie a hitelintézet hitelbírálataiban, belső tőkeallokálásában, partnerkockázat kezelésében és vállalatirányításában.

(2) A hitelintézetnek a partnerkockázat kezelési eloszlás meghatározására alkalmazott modellje tekintetében folyamatos és visszakövethető nyilvántartással kell rendelkeznie. A hitelintézetnek a várható pozitív kitétség érték számításához alkalmazott modellje tekintetében az alkalmazási kérelem benyújtását megelőző legalább egy éven át meg kell felelnie a várható pozitív kitétség érték modellre meghatározott minimum követelményeknek.

(3) A partnerkockázati kitétség eloszlás meghatározására alkalmazott modellnek a partnerkockázat kezelés –

ideértve az azonosítását, értékelését, kezelését és jelentését – részének kell lennie. A partnerkockázat kezelésében foglalja a hitellimit felhasználásának és a belső tőke allokációjának értékelését. A hitelintézetnek a várható pozitív kitétségen túl a jelenlegi kitétségeket is értékelnie kell. A hitelintézetnek értékelnie kell a jelenlegi kitétségeknek a hitelkockázati fedezettel és fedezet nélkül vett értékét. A hitelintézet használati tesztje akkor megfelelő, ha a hitelintézet más partnerkockázati kitétségekre vonatkozó – ideértve a kitétség-csúcsérték vagy a jövőbeni lehetséges kitétség – mérést is alkalmaz, amelyet a várható pozitív kitétség számításához használt modell által becsült kitétség eloszlásra alapítva számít ki.

(4) A hitelintézetnek a várható kitétség érték napi becslésére alkalmas rendszerrel kell rendelkeznie kivéve, ha a partnerkockázati kitétség ritkább számításokat igényel. A hitelintézetnek a várható kitétség értékét olyan előrejelzési horizontok időprofilja mentén számítja ki, amely visszatükrözi a jövőbeni pénzáramlások és a szerződések lejáratának időbeli szerkezetét, valamint összhangban van a kitétség összetételével és nagyságrendjével.

(5) A kitétségeket a nettósítási halmazba tartozó összes szerződés megszűnéséig kell értékelni, figyelemmel kísérni és ellenőrizni. A hitelintézetnek olyan eljárással kell rendelkeznie, amely a partnerkockázatot azonosítja és ellenőrzi abban az esetben is, ha a kitétség túllépi az egyéves horizontot. A kitétség előrejelzett növekedésének a hitelintézet belső tőke modellje bemeneti értékének kell lennie.

Stressz-teszt

23. §

(1) A hitelintézetnek a partnerkockázat tőkemegfelelési felméréséhez megbízható stressz-tesztelési eljárásokat kell alkalmaznia. A stressz-tesztelés eredményét össze kell hasonlítani a várható pozitív kitétség értékelésével, és a hitelintézet – a Hpt. szerinti – belső tőkemegfelelési értékelési folyamatának részét kell képeznie.

(2) A stressz-tesztelési eljárás célja

a) a hitelintézet hitelkockázati kitétségeit esetleges kedvezőtlenül befolyásoló gazdasági feltételekben történő jövőbeni változások és lehetséges események azonosítása és

b) a hitelintézet a) pontban meghatározott változásokkal szembeni ellenálló képességének felmérése.

(3) A hitelintézetnek partnerkockázati kitétségeit stressz-tesztelnie kell, ideértve a piaci és a hitelezési kockázati tényezők együttes stressz-tesztelését. A partnerkockázatra vonatkozó stressz-tesztnek figyelembe kell vennie a koncentrációs kockázatot, a piaci és a hitelezési kockázat korrelációs kockázatát és a partnerkockázati pozíció likvidációja miatti piacbefolyásoló hatás kockázatát. A

stressz-teszt felméri a piacbefolyásoló hatásnak a hitelintézet saját pozíciójára gyakorolt hatását is, és ezt a hatást beépíti a partnerkockázat értékelésébe.

Rossz irányú kockázat

24. §

(1) A 19. § (4) bekezdése szerinti jelentésnek tartalmaznia kell az általános rossz irányú kockázat növekedését eredményező kitétségeket.

(2) A hitelintézetnek az egyedi rossz irányú kockázat eseteinek azonosítására és ellenőrzésére vonatkozó szabályzatában meghatározott eljárást az adott ügylet teljes futamideje alatt alkalmaznia kell.

Modellel szembeni követelmények

25. §

(1) A modellnek időszerűen, teljes mértékben és következetesen meg kell jelenítenie az ügylet feltételeit és egyéb körülményeit, amelyek kiterjednek az értékre, a lejáratra, az alapul szolgáló eszközre, biztosíték-kiigazítási és nettósítási intézkedésekre.

(2) Az (1) bekezdés szerinti feltételeket és körülményeket tartalmazó adatbázist rendszeresen – legalább évente egyszer – felül kell vizsgálni.

(3) A nettósítási intézkedés elismerésére vonatkozó eljárás érvényességének és érvényesíthetőségének jogi szakvéleménnyel alátámasztottnak kell lennie.

(4) Az ügylet feltételeit és egyéb körülményeit csak belső ellenőrzést követően lehet a modellben alkalmazni, valamint a modell és a forrásadatok rendszere között hivatalos egyeztetési eljárásokat kell fenntartani annak folyamatos ellenőrzésére, hogy az ügylet feltételei és körülményei a várható pozitív kitétség értékben megfelelően és következetesen megjelenjenek.

26. §

(1) A modellnek az aktuális kitétség számításához aktuális piaci adatokat kell tartalmaznia. Ha a hitelintézet a volatilitás és a korreláció becslésére múltbeli adatokat alkalmaz, akkor az alkalmazott idősornak legalább háromévesnek kell lennie és negyedévente vagy gyakrabban a piaci feltételek változása mentén frissíteni kell, valamint a gazdasági feltételek s. k.,álját le kell fednie.

(2) Az adatokat üzletágaktól függetlenül kell beszerezni, a modellben időszerűen és teljes körűen meg kell jeleníteni, valamint legalább negyedévente a teljes adatbázist felül kell vizsgálni.

(3) A hitelintézetnek az adatok integritását biztosító felett eljárással is rendelkeznie kell, amely megtisztítja az adatokat a hibás, illetőleg rendellenes adatoktól.

(4) Ha a modell közvetett piaci adatokra – ideértve az olyan termékeket, amelyek esetében nem áll rendelkezésre legalább háromév hosszúságú múltbeli adatsor – is támaszkodik, akkor a belső szabályzatokban meghatározott eljárásnak azonosítania kell a közvetett adatokat, és a hitelintézetnek írásban rögzítenie kell, hogy a közvetett adat következetesen tartalmazza a kedvezőtlen piaci feltételek esetén fennálló kockázatot.

(5) Ha a modell a számítások során figyelembe veszi a biztosítéknak a nettósítási halmaz piaci értékében bekövetkező változásra gyakorolt hatását, akkor a hitelintézetnek a biztosíték volatilitásának modellezésére megfelelő múltbeli adattal kell rendelkeznie.

(6) A modellt a hitelintézet szabályzatainak és eljárásainak megfelelően belső, igazgatóság általi jóváhagyási eljárásnak kell alávetni, amely meghatározza azokat a vizsgálatokat, amelyek biztosítják a modell integritását és azon feltételek azonosítását, amelyek között a feltevések sérülnének vagy a várható pozitív kitettség érték alul lenne becsülve. A belső jóváhagyási eljárás során a modell átfogó felülvizsgálatát kell végrehajtani.

27. §

(1) A hitelintézetnek figyelemmel kell kísérenie a kockázatokot, és olyan eljárásokat kell alkalmaznia, amelyek kiigazítják a várható pozitív kitettség érték becslését, ha a kockázatok jelentős mértékűek.

(2) A hitelintézetnek

a) azonosítania és kezelnie kell az egyedi rossz irányú kockázatait,

b) legalább negyedévente össze kell vetnie a várható pozitív kitettség érték egyéves becslését a kitettség teljes élettartamára vonatkozó várható pozitív kitettség értékkel, ha egy év után növekvő kockázati profilú kitettségről van szó, valamint

c) legalább negyedévente össze kell vetnie a pótlási költséget – azaz az aktuális kitettség értéket – a megvalósult kockázati profillal, ha egy évnél rövidebb hátralévő lejárati idővel rendelkező kitettségről van szó, valamint az összehasonlítást alátámasztó adatokat legalább öt évig kell tárolnia.

(3) A hitelintézetnek szabályzatban kell rögzítenie azon belső eljárásokat, amelyek biztosítják, hogy a hitelintézet az ügyletnek a nettósítási halmazba történő besorolása előtt a szerződéses nettósításra e rendeletben előírt feltételek teljesülését ellenőrizze.

(4) Ha a hitelintézet a partnerkockázatot biztosíték alkalmazásával mérsékli, akkor olyan belső szabállyal kell rendelkeznie, amely a Hkr.-ben rögzített elismerhetőségi feltételek ellenőrzését is előírja.

A várható pozitív kitettség érték modelljével szembeni követelmények

28. §

(1) A hitelintézet várható pozitív kitettség érték modellje akkor alkalmazható, ha:

a) megfelel a Kkr.-ben meghatározott a belső modellek használatára vonatkozó minimum követelményeknek,

b) előrejelzi a partnerkockázati kitettség értékeléséhez szükséges kamatlábat, devizaárfolyamot, részvényárfolyamot, árut és más piaci kockázati tényezőket,

c) a piaci kockázati tényezőkre ható jövőbeni sokkhatás esetén a partnerkockázati kitettség számításához alkalmazott árazási modelleket a modell jóváhagyásának keretében tesztelték azzal, hogy az opciók árazási modelljének figyelembe kell vennie, hogy az opciók értéke a piaci kockázati tényezőkhöz viszonyítva nem lineáris,

d) a várható pozitív kitettség modell tartalmazza az ügyletre vonatkozó adatokat és a biztosítékkal való ellátottság hatásainak figyelembevételéhez szükséges ügyleti adatokat, ideértve a biztosíték jövőbeni aktuális összegét,

e) a modell megfelel a Hkr. biztosítékokra vonatkozó elismerhetőségi követelményeinek, és figyelembe veszi a biztosíték kiegészítési megállapodásoknak a természetét, ideértve annak egyoldalúságát vagy kétoldalúságát, a biztosíték lehívásának gyakoriságát, a kitettség fedezetlenségének időtartamát, a biztosíték nélküli kitettség hitelintézet által elfogadható küszöbértékét és az átruházott összeget,

f) a partner reprezentatív portfóliójának értékelése folyamatos és múltbeli utótesztelésen alapul,

g) a hitelintézet a partner reprezentatív portfóliói tekintetében negyedévente legalább egyszer utótesztelést végez azzal, hogy a reprezentatív portfóliókat a hitelintézet kockázati tényezőinek és korrelációinak alapján választja ki.

(2) Ha az (1) bekezdés szerinti utótesztelés azt jelzi, hogy a modell nem pontos, akkor a Felügyelet visszavonja a modellre vonatkozó engedélyt, vagy a modell azonnali javítását biztosító intézkedéseket ír elő.

VII. Fejezet

SZERZŐDÉSES NETTÓSÍTÁS

Elismerhető nettósítási megállapodások

29. §

(1) A szerződéses nettósítás tekintetében

a) a partner olyan természetes vagy jogi személy, amely jogosult szerződéses nettósítási megállapodást kötni, és

b) a termékek közötti szerződéses nettósítási megállapodás olyan a hitelintézet és egy partner között létrejött

szervződés, amely egyetlen jogi kötelezettség keretében az összes kétoldalú megállapodást és a különböző termék-kategóriákhoz tartozó ügyleteket tartalmazza azzal, hogy a termékek közötti szervződéses megállapodás a kétoldalú alapon végrehajtott nettósításra vonatkozhat.

(2) A termékek közötti nettósítás alkalmazásában különböző termék-kategóriának minősül:

- a) a repőügylet, fordított repőügylet, értékpapír- és áru-kölcsönzési ügylet,
- b) az értékpapír ügylethez kapcsolódó hitel, és
- c) a Hkr. 18. §-a szerinti származtatott ügylet.

(3) A tőkekövetelmény számítása során a következő szervződéses nettósítási típusok kockázatmérséklő hatása ismerhető el:

a) a hitelintézet és partnere közötti kétoldalú adósságmegújítási szervződés, amelynek alapján a kölcsönösen fennálló követelések és kötelezettségek egymással szemben automatikusan oly módon kerülnek beszámításra, hogy az adósságmegújítás egyetlen nettó összeget határoz meg, amely így jogilag kötelező erejű, egyetlen új szervződést képez a korábbi szervződések megszüntetésével;

b) olyan, hitelintézetek termékek közötti szervződéses nettósítási megállapodásai, amelyekre a belső modell módszer alkalmazható azzal, hogy a Hpt. 90. § (2) bekezdése szerinti vállalkozások tekintetében az ügyletek közötti nettósítás e rendelet tekintetében nem vehető figyelembe.

Az elismerés feltételei

30. §

(1) A szervződéses nettósítás kockázatmérséklésként akkor ismerhető el a tőkekövetelmény számítása során, ha

a) a hitelintézet rendelkezik a partnerével szemben olyan szervződéses nettósítási megállapodással, amely egyetlen jogi kötelezettséget jelent, kiterjed minden benne foglalt ügyletre oly módon, hogy a partner nemteljesítése esetén a hitelintézet követelése vagy kötelezettsége a beszámított ügyletek pozitív és negatív piaci értékei nettó összege,

b) a hitelintézet a Felügyeletnek benyújtja írásos jogi szakvéleményét az a) pont szerinti szervződéses nettósítási megállapodás érvényességéről és érvényesíthetőségéről,

c) a hitelintézet rendelkezik a szervződéses nettósítás jogi érvényessége ellenőrzésére szolgáló eljárással, ideértve a kapcsolódó jogszabályok lehetséges változásának figyelemmel kísérését is,

d) a hitelintézet dokumentációja mindenre kiterjedő és naprakész,

e) a partnerek összesített hitelkockázati kitettség értékének értékelése során a nettósítás hatásai figyelembe vannak véve és a hitelintézet a partnerkockázatát ennek mentén kezeli, és

f) minden egyes partnerrel szembeni hitelezési kockázat összesítésre kerül az ügyletek közötti egyetlen jogi kitettség keretében azzal, hogy az összesítést figyelembe veszi a hitelkorlátok és a belső tőke tekintetében.

(2) A szervződéses nettósítás kockázatmérséklő hatása a tőkekövetelmény számítása során nem ismerhető el, ha a szervződésnek van olyan kikötése (walkaway clause), amely alapján az egyik fél nemteljesítése esetén a másik félnek lehetősége van korlátozott teljesítésre vagy nemteljesítésre, még akkor is, ha a nemteljesítő nettó hitelező.

(3) Az (1) bekezdésben rögzített feltételeken kívül a termékek közötti szervződéses nettósítási megállapodásnak eleget kell a következő feltételeknek is tenni a kockázatmérséklő hatása elismerhetősége érdekében:

a) az (1) bekezdés a) pontja szerinti nettó összegnek a kétoldalú szervződéses nettósítási megállapodás pozitív és negatív értékeinek és az egyedi ügyletek piaci árazás szerinti, pozitív és negatív értéknek a nettó összeget kell tekinteni,

b) az (1) bekezdés b) pontja szerinti írásos és indoklással ellátott jogi szakvéleménynek ki kell térnie a termékek közötti szervződéses nettósítási megállapodás érvényességére és érvényesíthetőségére, valamint az egyedi kétoldalú szervződéses nettósítási megállapodás dologi rendelkezéseivel kapcsolatos nettósítási megállapodás hatásaira,

c) a hitelintézetnek olyan eljárással kell rendelkeznie az (1) bekezdés c) pontja vonatkozásában, amely biztosítja a nettósítási halmazba tartozó ügylet jogi szakvéleménnyel való lefedettségét, valamint

d) a hitelintézetnek meg kell felelnie a kétoldalú szervződéses nettósítási megállapodás és a Hkr. hitelkockázati fedezet elismerhetőségére vonatkozó feltételeknek a termékek közötti nettósítási megállapodás figyelembevétele tekintetében, ideértve az egyes kétoldalú szervződéses megállapodást és az egyedi ügyletet is.

Az elismerés hatásai

31. §

(1) A sztenderd módszer és a belső modell módszer alkalmazásakor a nettósításnak a (2) és (3) bekezdésben meghatározott feltételeket kell teljesítenie.

(2) Az adósságmegújítási szervződések által rögzített egyedi nettó összegek súlyozhatóak azzal, hogy

a) a piaci árazás szerinti módszer alkalmazásakor a pótlási költséget és az egyes ügylet szervződés szerinti értékét vagy az alapul szolgáló értéket lehet megkapni az adósságmegújítási szervződés figyelembevételével,

b) az eredeti kitettség szerinti módszer alkalmazásakor a szervződéskötési érték – a 2. számú mellékletben meghatározott táblázat figyelembevételével – számítható ki az adósságmegújítási szervződés figyelembevételével.

(3) Egyéb nettósítási megállapodások esetében

a) a piaci árazás szerinti módszer alkalmazásakor a nettósítási megállapodásba tartozó szerződések

1. aktuális pótlási költsége meghatározása során a megállapodásból származó aktuális feltételezett nettó helyettesítési költséget lehet figyelembe venni azzal, hogyha a nettósítás nettó kötelezettséget eredményez a hitelintézet nettó pótlási költsége meghatározása során, akkor az aktuális pótlási költséget nullának kell tekinteni,

2. lehetséges jövőbeni hitelkitettséget mutatóját az 5. számú melléklet 1. pontjában meghatározott képlet szerint lehet csökkenteni;

b) az eredeti kitétséget szerinti módszer alkalmazásakor a nettósítási megállapodásban figyelembe vett tökéletesen illeszkedő szerződéseket egyedi szerződéshez tartozó szerződéskötési értékkel lehet figyelembe venni azzal, hogy a szerződéskötési értéket a 2. számú mellékletben meghatározott táblázat százalékos értékeivel kell megszorítani, valamint a nettósítási megállapodásba foglalt minden más szerződés esetében az alkalmazandó szorzószámok az 5. számú melléklet 2. pontjában meghatározott táblázatban feltüntetett mértékre csökkenthetők.

(4) A (3) bekezdés a) pontjának 2. alpontjában alkalmazott lehetséges jövőbeni hitelkitettséget számítási képlete során a nettósítási megállapodásban szereplő, tökéletesen illeszkedő szerződéseket egyedi szerződéshez tartozó szerződéskötési értékkel lehet figyelembe venni.

(5) A (3) és (4) bekezdés alkalmazásában tökéletesen illeszkedő szerződések olyan tőzsdén kívüli határidős ügyletek (forward), amelyekben a szerződés szerinti érték

megfelel a pénzáramlásoknak, ha a pénzáramlások ugyanabban az értékelési időpontban részben vagy egészben ugyanabban a pénznemben válnak esedékessé.

VIII. Fejezet

ZÁRÓ RENDELKEZÉSEK

32. §

Ez a rendelet a kihirdetését követő nyolcadik napon lép hatályba.

33. §

Ez a rendelet a következő uniós jogi aktusnak való megfelelést szolgálja: az Európai Parlament és a Tanács 2006/48/EK irányelve (2006. június 14.) a hitelintézetek tevékenységének megkezdéséről és folytatásáról (átdolgozott szöveg), III. melléklet.

Gyurcsány Ferenc s. k.,
miniszterelnök

1. számú melléklet a 381/2007. (XII. 23.) Korm. rendelethez

A piaci árazás szerinti módszerhez kapcsolódó százalékos értékek

Hátralevő lejárat	Kamatláb-szerződések	Deviza-szerződések, ideértve az aranyat is	Részvény-ügyletek	Nemesfém-szerződések az arany kivételével	Áruszerződések
Egy év vagy rövidebb	0%	1%	6%	7%	10%
Egy év és öt év között	0,5%	5%	8%	7%	12%
Öt évnél hosszabb	1,5%	7,5%	10%	8%	15%

2. számú melléklet a 381/2007. (XII. 23.) Korm. rendelethez

Az eredeti kitétséget szerinti módszerhez kapcsolódó százalékos értékek

Eredeti lejárat	Kamatláb-szerződések	Devizaszerződések
Egy év vagy rövidebb	0,5%	2%
Egy év és két év közötti	1%	5%
Minden újabb év után további	1%	3%

3. számú melléklet a 381/2007. (XII. 23.) Korm. rendelethez**A sztenderd módszerhez kapcsolódó számítások**

1. A kitettség értéke

$$\text{kitettség érték} = \beta * \max \{ \text{CMV} - \text{CMC}; \sum_j | \sum_i \text{RPT}_{ij} - \sum_l \text{RPC}_{lj} | * \text{CCRM}_j \},$$

ahol:

CMV: a nettósítási halmazban egy partnerrel szembeni ügyletek jelenlegi piaci értéke, a biztosítéki érték levonása nélkül. Azaz, $\text{CMV} = \sum_i \text{CMV}_i$ azzal, hogy a CMV_i az i-dik ügylet mindenkor piaci értéke;

CMC: a nettósítási halmazhoz rendelt biztosíték jelenlegi piaci értéke. Azaz, $\text{CMV} = \sum_l \text{CMV}_l$ ahol CMV_l az l-dik biztosíték jelenlegi piaci értéke, i az ügyletet jelölő index, l a biztosítékot jelölő index, j a fedezeti halmaz kategóriáját jelölő index. Ezek a fedezeti halmazok olyan kockázati tényezőkhöz kapcsolódnak, amelyeket ellentétes előjelű kockázati pozíciók ellensúlyozhatnak, így olyan nettó kockázati pozíciót eredményeznek, amelyen azután a kockázati érték alapul;

RPT_{ij} = az i-dik ügyletből a j-dik fedezeti halmazhoz rendelhető kockázati pozíció;

RPC_{lj} = az l-dik biztosítékból a j-dik fedezeti halmazhoz rendelhető kockázati pozíció;

CCRM_j = a 12. §-ban rögzített táblázatban foglalt CCR-szorótényező a j-dik fedezeti halmaz viszonyában;

$$\beta = 1,4.$$

A partnertől kapott biztosíték előjelét pozitívnak; a partner számára adott biztosíték előjelét negatívnak kell tekinteni.

2. Delta ekvivalens érték meghatározása

2.1. a hitelviszonyt megtestesítő értékpapír kivételével

$$\text{a delta ekvivalens érték} = p_{\text{ref}}(\partial V / \partial p)$$

ahol:

p_{ref} = az alapul szolgáló pénzügyi eszköz ára az alapul szolgáló pénznemben kifejezve,

V = a pénzügyi eszköz értéke (opció esetében: az opció ára; lineáris kockázati profilú ügylet esetében: az alapul szolgáló eszköz értéke),

p = az alapul szolgáló pénzügyi eszköz ára ugyanabban a pénznemben kifejezve, mint V;

2.2. a hitelviszonyt megtestesítő értékpapír és kifizetési láb esetében

$$\text{a delta ekvivalens érték} = \partial V / \partial r$$

ahol:

V = a pénzügyi eszköz értéke (opció esetében: az opció ára; lineáris kockázati profilú ügylet esetében: az alapul szolgáló eszköz vagy a kifizetési láb értéke);

r = kamatlábszint.

3. A kockázati pozíciók összegének abszolút értéke

$$\text{nettó kockázati pozíció} = \left| \sum_i RPT_{ij} - \sum_l RPC_{lj} \right|,$$

ahol az 1. pont jelöléseit kell értelmezésként alkalmazni.

4. Fedezeti halmazok

	Kormányzati bázis kamatlábak	Nem kormányzati bázis kamatlábak
Lejárat	Egy év vagy rövidebb	Egy év vagy rövidebb
Lejárat	Egy év és öt év között	Egy év és öt év között
Lejárat	Öt évnél hosszabb	Öt évnél hosszabb

ahol

a) kormányzati bázis kamatlábnak a vonatkozó lejáráthoz tartozó, a központi kormány által kibocsátott hitelviszonyt megtestesítő értékpapír átlagos kamatlába,

b) nem kormányzati bázis kamatlábnak a vonatkozó lejáráthoz tartozó, a bankközi piacon alkalmazott, származtatott piaci kamatláb minősül.

5. A fedezeti halmazokra alkalmazandó partnerkockázati-szorzók (CCRM-ek)

	Fedezeti halmaz kategóriák	Partnerkockázati-szorzó
1.	Kamatlábak	0,2%
2.	Kamatlábak olyan nemteljesítési csereügylet alapjául szolgáló hitelviszonyt megtestesítő értékpapírból származó kockázati pozíciókra, amelyekhez a Kkr. 3. számú melléklete alapján legfeljebb 1,60%-os egyedi kockázatra vonatkozó tőkekövetelményt lehet hozzárendelni.	0,3%
3.	Kamatlábak olyan alapul szolgáló hitelviszonyt megtestesítő értékpapírból vagy alapul szolgáló hitelviszonyt megtestesítő értékpapírból származó kockázati pozíciókra, amelyekhez Kkr. 3. számú melléklete alapján 1,60%-os értéknél magasabb egyedi kockázatra vonatkozó tőkekövetelményt kell hozzárendelni.	0,6%
4.	Árfolyamok	2,5%
5.	Villamos áram	4,0%
6.	Arany	5,0%
7.	Részvény	7,0%
8.	Nemesfémek (arany kivételével)	8,5%
9.	Egyéb áruk (nemesfémek és villamos áram kivételével)	10,0%
10.	A fenti kategóriákba nem tartozó, tőzsdén kívüli származtatott ügyletek alapjául szolgáló eszközök azzal, hogy az alapul szolgáló eszköz minden egyes kategóriáját külön fedezeti halmazba kell sorolni	10,0%

4. számú melléklet a 381/2007. (XII. 23.) Korm. rendelethez**A kitettség érték meghatározása a belső modell módszer alkalmazásakor**

1. A kitettség értéke a tényleges várható pozitív kitettség és az α szorzata, azaz kitettség érték = α * tényleges várható pozitív kitettség

ahol

alfa (α)=1,4 azzal, hogy a Felügyelet magasabb α értéket is előírhat, és

tényleges várható pozitív kitettség értéket a várható kitettségnek (EE_t) egy jövőbeli t időpontban fennálló átlagos kitettségeként való becslésével kell kiszámítani, ahol az átlagot a piaci kockázati tényezők lehetséges jövőbeli értékein alapulva kell kiszámítani azzal, hogy a modell a várható kitettség értéket a jövőbeli $t_1, t_2, t_3...$ időpontok sorozata alapján becsli.

2. A tényleges várható kitettség értékét a következő képlet szerint kell kiszámítani:

tényleges várható kitettség érték $_{tk}$ = max(tényleges várható kitettség érték $_{tk-1}$; várható kitettség érték $_{tk}$), ahol az aktuális időpontot t_0 jelöli és a tényleges várható kitettség érték $_{t_0}$ az aktuális kitettség érték.

3. A tényleges várható pozitív kitettség érték a jövőbeli kitettség első évében várható átlagos tényleges várható kitettség érték. Ha a nettósítási halmazban szereplő valamennyi szerződés egy éven belül esedékes, akkor a várható pozitív kitettség érték a nettósítási halmazba tartozó összes szerződés lejáratának időpontjáig figyelembe vett várható kitettség értékek átlaga.

4. A tényleges várható pozitív kitettség értéket a tényleges kitettség értékek súlyozott átlagaként a következő képlet szerint kell kiszámítani:

$$\text{tényleges várható pozitív kitettség érték} = \sum_{k=1}^{\text{lejárat} \geq 1} \text{Tényleges } EE_{ik} \cdot \Delta t_k$$

ahol a $\Delta t_k = t_k - t_{(k-1)}$ súlyok figyelembe veszik azt az esetet, amikor a jövőbeli kitettséget nem egyenlő időközönként bekövetkező időpontokban számítják ki.

5. A várható kitettség értéket vagy a kitettség-csúcsértéket a kitettségek olyan eloszlása alapján kell kiszámítani, amely a kitettségek normális eloszlástól eltérő eloszlásán alapul.

6. A hitelintézet a partnereivel szemben az 1. pont szerinti számítás során az α és a tényleges várható pozitív kitettség érték szorzatánál nagyobb mértéket is alkalmazhat.

5. számú melléklet a 381/2007. (XII. 23.) Korm. rendelethez**Szerződéses nettósítás kockázatmérséklő hatása**

1. A lehetséges jövőbeni hitelkitettség mutatójának csökkentése

A 31. § (3) bekezdése szerinti egyéb nettósítási megállapodások esetében a lehetséges jövőbeni hitelkitettség mutatóját a következő képlet szerint lehet csökkenteni:

$$PCE_{csökk} = 0,4 * PCE_{bruttó} + 0,6 * NGR * PCE_{bruttó}$$

ahol

$PCE_{csökk}$ a lehetséges jövőbeni hitelkitettség mutatójának csökkentett értéke egy adott partnerrel kötött minden olyan szerződés esetében, amelyet bevontak egy jogilag érvényes kétoldalú nettósítási megállapodásba,

$PCE_{bruttó}$ a lehetséges jövőbeni hitelkitettség mutatóinak összege egy adott partnerrel kötött minden olyan szerződés esetében, amely jogilag érvényes kétoldalú nettósítási megállapodásban szerepel, és amelyeket a szerződés szerinti érték és az *1. számú mellékletben* meghatározott táblázat szerinti százalékok szorzataként kell kiszámítani,

NGR (nettó/bruttó arány) a nettó pótlási költségnek minden szerződésre vonatkozóan, amely jogilag érvényes kétoldalú nettósítási megállapodásban szerepel, amelyet egy adott partnerrel kötöttek (számláló) és a bruttó pótlási költségnek minden szerződésre vonatkozóan, amely jogilag érvényes kétoldalú nettósítási megállapodásban szerepel, amelyet az adott partnerrel kötöttek (nevező) hányadosa.

2. Eredeti kitettség szerinti módszernél alkalmazható kedvezmények

Eredeti lejárat idő	Kamatláb-szerződések	Devizaárfolyam-szerződések
Egy év, vagy rövidebb	0,35 %	1,50 %
Egy évnél hosszabb, két évet meg nem haladó	0,75 %	3,75 %
Kiegészítő kedvezmény, minden egyes többletév után	0,75 %	2,25 %

**A Kormány
382/2007. (XII. 23.) Korm.
rendelete**

**a villamosenergia-ipari építésügyi hatósági
engedélyezési eljárásokról**

A Kormány a villamos energiáról szóló 2007. évi LXXXVI. törvény 170. § (1) bekezdésének 30. pontjában, valamint a közigazgatási hatósági eljárás és szolgáltatás általános szabályairól szóló 2004. évi CXL. törvény 174/A. § a) pontjában kapott felhatalmazás alapján, az Alkotmány 35. § (1) bekezdés b) pontjában foglalt feladatkörében eljárva a következőket rendeli el:

ÁLTALÁNOS RENDELKEZÉSEK

1. §

(1) E rendeletet a villamos energiáról szóló 2007. évi LXXXVI. törvény (a továbbiakban: VET) hatálya alá tartozó villamosenergia-ipari építésügyi hatósági engedélyezési eljárásokra (VET 115. §, 172–173. §) kell alkalmazni.

(2) E rendelet hatálya nem terjed ki a honvédelmi és katonai, továbbá a nemzetbiztonsági célú építményekhez közvetlenül kapcsolódó villamosenergia-ipari építmények építésügyi hatósági engedélyezési eljárásaira.

2. §

(1) E rendelet alkalmazásában:

1. *Átalakító berendezés*: a villamos jellemzők (feszültség, áramnem, frekvencia) átalakítására szolgáló berendezések összessége, különösen transzformátor állomások;

2. *Kapcsoló berendezés*: villamos szerelvényekből összeállított szerelési egység, amelyen nyomvonalas villamos építmény üzemszerű kapcsolása, szakaszolása történik;

3. *Belső kezelőterű átalakító vagy kapcsoló berendezés*: függetlenül az építmény anyagától olyan építmény, amely belső, általában elzárt kezelőterrel rendelkezik – ide nem értve a termékként forgalmazott belső kezelőterű átalakító vagy kapcsoló berendezést –, továbbá a szabadtéri átalakító vagy kapcsoló berendezés;

4. *Külső kezelőterű átalakító vagy kapcsoló berendezés*: függetlenül az építmény anyagától, olyan építmény, amelynek mérete és felépítése csak külső kezelést tesz lehetővé, továbbá a termékként forgalmazott belső kezelőterű, valamint a térszint alatt elhelyezett átalakító vagy kapcsoló berendezés;

5. *Tartószerkezeten elhelyezett átalakító vagy kapcsoló berendezés*: a föld feletti vezeték tartószerkezetén (oszlopán) elhelyezett átalakító vagy kapcsoló berendezés.

(2) Az (1) bekezdésben nem szereplő e rendeletben használt fogalmakat a VET, valamint a végrehajtására kiadott jogszabályok rendelkezései szerint kell értelmezni.

3. §

A villamosenergia-ipari építésügyi hatósági engedélyezési eljárásokban az építésügyi hatósági jogkört első fokon a Magyar Kereskedelmi Engedélyezési Hivatal területileg illetékes mérésügyi és műszaki biztonsági hatóságai (a továbbiakban: Hatóság), másodfokon a Magyar Kereskedelmi Engedélyezési Hivatal központi szerve gyakorolja.

4. §

Az építésügyi hatósági engedélyezési eljárás – a 31. §-ban és a 34. § (3) bekezdésében foglalt kivétellel – kérelemre indul, amelyhez a 3. számú mellékletben meghatározott tartalmú műszaki dokumentációt kell csatolni az egyes eljárásfajtáknál meghatározottak szerint.

5. §

(1) Az építési munkák megkezdéséről és várható befejezéséről köteles az engedély jogosultja (a továbbiakban: építési engedélyes) az ügyfeleket a helyben szokásos módon, továbbá a Hatóságot, valamint a külön jogszabályban meghatározott illetékes építésügyi hatóságot – a munka megkezdése előtt 15 nappal – írásban értesíteni.

(2) Az értesítésnek tartalmaznia kell a kivitelező felelős műszaki vezetőjének nevét, címét, névjegyzéki számát és elérhetőségét (telefonszámát). Amennyiben a kivitelezés során műszaki ellenőrt alkalmaznak, úgy annak az adatait is be kell jelenteni.

(3) Amennyiben az építési engedélyes az értesítési kötelezettségének nem tesz eleget, úgy a Hatóság a kivitelezést leállíthatja.

(4) Az építési engedélyezési eljárásért a kérelmező igazgatási szolgáltatási díjat köteles fizetni, amelynek mértékét külön jogszabály határozza meg.

(5) A Hatóság kérelemre soron kívüli eljárást folytathat le, illetve a (6) bekezdésében meghatározott esetben folytat le. A soron kívüli eljárás ügyintézési határideje 10 munkanap.

(6) A kivitelezés megkezdését követően benyújtott, műszaki szükségességből felmerülő építési engedély módosítási kérelem ügyében a Hatóság soron kívüli eljárással dönt a szükséges intézkedések megtételéről, a munkálatok folytatásáról vagy felfüggesztéséről.

(7) Az erőmű és a belső kezelőterű átalakító vagy kapcsoló berendezés építési engedélyezése során az építmény elhelyezésére szolgáló ingatlanal közös határvonalú (telekhatáru) telkek tulajdonosait ügyfélnek kell tekinteni.

6. §

(1) E rendelet hatálya alá tartozó építésügyi hatósági engedélyezési eljárásokban – a (2) bekezdésben, a 8. § (5) bekezdésében és a 34. § (6) bekezdésében foglalt kivétellel – a 4. számú mellékletben felsoroltak közül kizárólag az adott ügyben érintett szakhatóságok, valamint közművek, kezelők és üzemeltetők működnek közre.

(2) A tájvédelmi szakhatósági hatáskörbe tartozó engedélyezési eljárásokról szóló külön jogszabályban meghatározott esetekben az építési engedélyezési eljárás során minden esetben be kell vonni a 4. számú melléklet 1.4. pontjában szereplő szakhatóságot.

7. §

Az építésügyi hatósági engedélyhez nem kötött villamosenergia-ipari építmény, építési tevékenység építőipari kivitelezési tevékenysége akkor folytatható, ha

a) az építésügyi jogszabályok, ideértve a helyi építési szabályzatot és a szabályozási tervet is,

b) az országos településrendezési és építési követelmények, és

c) más hatóság (védőterületi, biztonsági, közegészségügyi, tűzvédelmi, környezetvédelmi, kulturális örökségvédelmi és természetvédelmi, a munkavédelmi stb.) előírásait megtartják.

ELVI ÉPÍTÉSI ENGEDÉLYEZÉSI ELJÁRÁS

8. §

(1) Az építési engedély megkérése előtt a kérelmező a villamosenergia-ipari építmény műszaki megvalósíthatóságának, továbbá műemléki, régészeti, településképi, természet és környezetvédelmi követelmények előzetes tisztázása céljából a Hatóságtól elvi építési engedélyt kérhet.

(2) A kérelmet az 5. számú melléklet szerinti nyomtatványon, a kérelemhez csatolandó műszaki dokumentációt a 3. melléklet 11. pontja szerinti tartalommal 2 példányban, valamint az ügyben érintett szakhatóságok számától függően további 1-1 példányban kell benyújtani a Hatósághoz.

(3) A jogerős és végrehajtható elvi engedély egy évig érvényes. Érvényessége egy ízben legfeljebb egy évvel meghosszabbítható, ha a jogszabályok, valamint a kötelező hatósági előírások időközben nem változtak meg.

(4) Az elvi engedély érvényességi idején belül kezdeményezett építésügyi hatósági engedélyezési eljárás során szakhatóság közreműködése esetén a szakhatóságot és az építésügyi hatóságot az elvi engedély azokban a kérdésekben, amelyekről kifejezetten rendelkezett, akkor is köti, ha időközben a jogszabályok, valamint a kötelező hatósági előírások megváltoztak. Az elvi engedély alapján építési munka nem végezhető.

(5) A területrendezési tervekkel való összhang tekintetében az 50 MW feletti teljesítőképességű erőművek, nagyfeszültségű hálózatok, továbbá nagyfeszültségű átalakító vagy kapcsoló berendezések elvi építési engedélyezési eljárása során minden esetben be kell vonni a 4. számú melléklet 1.1. d) pontjában szereplő szakhatóságot.

ÉPÍTÉSI ENGEDÉLYEZÉSI ELJÁRÁSOK SAJÁT INGATLANON

9. §

A saját ingatlanon építendő villamosmű, termelői vezeték, magánvezeték és közvetlen vezeték, és azok tartószerkezeten elhelyezett, illetve külső- és belső kezelőterű átalakító vagy kapcsoló berendezéseinek engedélyezési feltételei tekintetében – amennyiben egyszerűsített eljárás lefolytatásának helye nincs – az adott építmény idegen ingatlanon történő építési engedélyezésére vonatkozó előírások az irányadók.

*ÉPÍTÉSI ENGEDÉLYEZÉSI ELJÁRÁSOK IDEGEN INGATLANON**Közcélú hálózat építése idegen ingatlanon*

10. §

(1) A VET 121. §-ában meghatározott jogok gyakorlása során az ingatlan használatának akadályozásával vagy korlátozásával okozott kárral összefüggésben fizetendő kártalanítás összegében a hálózati engedélyes és az ingatlan tulajdonosa közvetlenül állapodik meg. Megállapodás hiányában a hálózati engedélyes a jogerős engedélyben foglalt jogainak gyakorlását csak akkor kezdeni meg, ha a saját költségére készítenő szakvéleményben foglalt kártalanítás összegét az ingatlan tulajdonosnak átadta, illetőleg részére teljes bizonyító erejű magánokiratba foglalt tartózáselismerő nyilatkozatot vagy egyéb fizetési biztosítékot ad, és arról az ingatlan tulajdonosát hitelt érdemlően értesíti.

(2) A kártalanítási összeg megállapítására a határozat jogerőre emelkedésének időpontja az irányadó.

(3) Ha a hálózati engedélyes a jogerős határozatban foglalt jogai gyakorlása során tevékenységével összefüggő kárt az ingatlan tulajdonosának nem fizeti meg, az általa felajánlott és az ingatlan tulajdonosa által át nem vett összeg, illetőleg a fizetési biztosíték a kártalanítást nem fedezi, vagy az ingatlan tulajdonosa a kártalanítás összegével nem ért egyet, az ingatlan tulajdonosa a további igényét bírósági eljárás során érvényesítheti.

Előmunkálati jog

11. §

(1) Az előmunkálati jog alapján a hálózati engedélyes vagy megbízottja az engedélyezést követő egy éven belül a más tulajdonában, használatában levő ingatlanon jogosult kártalanítás ellenében bejárást végezni, olyan jeleket elhelyezni, méréseket, talajvizsgálatokat végezni, amelyek a létesíteni kívánt sajátos építmény elhelyezéséhez szükségesek. A hálózati engedélyes az előmunkálati jog alapján végezhető tevékenység megkezdéséről az ingatlan tulajdonosát, a települési önkormányzat jegyzőjét, valamint a Hatóságot 30 nappal korábban köteles értesíteni. Az előmunkálati jogra vonatkozó engedély érvényességi ideje – annak érvényességi idején belül benyújtott kérelemre – egy alkalommal további egy évvel meghosszabbítható.

(2) Az előmunkálati jog engedélyezése iránti kérelemhez a műszaki dokumentációt e rendelet 3. számú mellékletének 3. pontja szerinti tartalommal, méretekben és példányban kell csatolni.

(3) Az előmunkálati jogot nem kell az ingatlan-nyilvántartásba bejegyeztetni.

Vezetékjog

12. §

(1) A vezetékjog engedélyezése iránti kérelem Hatósághoz történő benyújtása előtt előkészítő eljárást kell lefolytatni. Az előkészítő eljárást a hálózati engedélyes vagy megbízása alapján a tervező folytatja le. Az előkészítő eljárást – kivéve az annak részét képező helyszíni szemlét – akkor is le kell folytatni, ha a közcélú hálózat egyszerűsített eljárás alapján kerül engedélyezésre.

(2) Az előkészítő eljárás részeként a hálózati engedélyes vagy megbízása alapján a tervező nyomvonal-kijelölési dokumentációt köteles készíteni a 3. számú melléklet 1. pontja szerinti tartalommal, méretekben és példányban.

(3) Az előkészítő eljárás során vizsgálni kell a terület- és településrendezési tervekkel való összhangot, valamint figyelemmel kell lenni az ingatlantulajdonos ingatlanát érintő – okirattal, különösen elvi építési engedéllyel vagy építési engedéllyel igazolt – középtávú terveire.

13. §

(1) Az előkészítő eljárás részeként helyszíni szemlét kell lefolytatni, amelyet a hálózati engedélyes vagy megbízása alapján a tervező szervez meg. A hálózati engedélyes (vagy megbízottja) a helyszíni szemlére az ügyfeleket, a Hatóságot és az érintett szakhatóságokat, közműveket, kezelőket és üzemeltetőket a 3. számú melléklet 1. pontja szerinti nyomvonal-kijelölési dokumentáció megküldésével nyolc nappal korábban köteles meghívni.

(2) A közcélú hálózat építésével kapcsolatban a helyszíni szemlén megjelent szakhatóságok a tervek tekintetében nyilatkozhatnak, továbbá a közművek, kezelők és üzemeltetők az érdekeltségi területüket illetően, az ügyfelek a tulajdonosi nyilatkozat tekintetében a helyszíni szemle szervezőjének nyilatkoznak, vagy nyilatkozatukat 15 napon belül írásban megadják. Amennyiben az ügyfél az előírt határidőn belül nem nyilatkozik, úgy a megkeresését kell hitelt érdemlő módon igazolni.

(3) Nem kell a helyszíni szemlét lefolytatni, ha a közcélú hálózat egyszerűsített eljárás alapján kerül engedélyezésre, azonban a hálózati engedélyesnek vagy megbízása alapján a tervezőnek a 3. számú melléklet 2. pontja szerinti nyomvonal-kijelölési dokumentáció megküldésével az ügyfelek nyilatkozatait, a közművek, kezelők, üzemeltetők nyilatkozatait meg kell kérni, és a vezetékjogi engedély iránti kérelemhez csatolni kell. A nyilatkozatok tekintetében a (2) bekezdésben foglaltak irányadók.

14. §

(1) A hálózati engedélyesnek a vezetékjog engedélyezése iránti kérelmet az *1. számú mellékletben* szereplő nyomtatványon, a kérelemhez csatolandó műszaki dokumentációt a 3. számú melléklet 4. pontja szerinti tartalommal, méretekben és példányban kell benyújtania a Hatósághoz.

(2) Ha a kérelem benyújtásának időpontjában a felelős műszaki vezető adatai még nem ismertek, azokat a kivitelezési munka megkezdéséig a Hatóságnak be kell jelenteni.

(3) Amennyiben a közcélú hálózat építésével egy időben – annak részbeni átépítése miatt – megszüntetésre is sor kerül, akkor annak engedélyezése a vezetékjogi engedéllyel együttesen kérelmezhető. A Hatóság ebben az esetben a vezetékjogot és a megszüntetést egy eljárás keretében engedélyezi.

15. §

(1) A vezetékjogi engedélyben vagy mellékletében kell meghatározni a közcélú hálózat nyomvonalát, tartószervezeteinek helyét, az általuk elfoglalt terület nagyságát, a közcélú hálózat biztonsági övezetként kijelölt területszámát.

(2) Erdőnek és fásított területnek közcélú vezeték létesítése céljából szükséges átvágása esetén – megállapodás alapján – a faanyag kitermelése, elszállítása és hasznosítása az erdő, illetőleg a fásított terület tulajdonosának a kötelezettsége és jogosultsága. Ha a tulajdonos az itt meghatározott kötelezettségét a hálózati engedélyes felszólítása ellenére nem teljesíti, a hálózati engedélyes saját költségére a faanyagot kitermelheti, ez esetben a faanyag a hálózati engedélyes tulajdonába kerül.

16. §

A külső kezelőterü átalakító vagy kapcsoló berendezés elhelyezésére szolgáló ingatlan tulajdonosának hozzájárulását a vezetékjogi engedély kérelemhez csatolni kell. Hozzájárulás hiányában a kisajátításról szóló törvény rendelkezéseit kell alkalmazni. A külső kezelőterü átalakító vagy kapcsoló berendezések a Hatóság jogerős vezetékjogi engedélye birtokában építhetők.

17. §

Az engedélyes névváltozása esetén a három hónapnál nem régebbi eredeti vagy közjegyző által hitelesített cégkivonatot –, míg jogutódlás és az engedélyes személyében történt változás bejelentéséhez hitelesített köz- vagy magán okiratot kell a kérelemhez mellékelni.

18. §

A Hatóság a vezetékjogi engedély érvényességét a hálózati engedélyes által az érvényességi idő lejártá előtt benyújtott kérelem alapján legfeljebb két évvel abban az esetben hosszabbíthatja meg, ha az engedély a meghosszabbítás idején hatályban lévő jogszabályi előírásoknak megfelel, valamint a hálózati engedélyes ismételtén beszerzi a vezetékjogi engedélyezés eljárásban részt vett szakhatóságok, közművek, kezelők, üzemeltetők nyilatkozatát.

Használati jog

19. §

(1) A hálózati engedélyes idegen ingatlanon közcélú hálózathoz tartozó, belső kezelőterü átalakító vagy kapcsoló berendezést a Hatóság jogerős építési engedélye alapján építhet.

(2) Meglévő közcélú hálózathoz utólag építendő belső kezelőterü átalakító vagy kapcsoló berendezés csak új eljárás keretében megszerzett jogerős építési engedély birtokában építhető.

20. §

(1) Az építési engedély iránti kérelmet az 5. számú melléklet szerinti nyomtatványon, a kérelemhez csatolandó műszaki dokumentációt a 3. számú melléklet 7. pontja szerinti tartalommal 2 példányban, valamint az ügyben érintett szakhatóságok számától függően további 1-1 példányban kell benyújtani a Hatósághoz.

(2) A szakhatósághoz intézett megkereséshez csatolni kell a 3. számú melléklet 7. pontjában felsorolt vonatkozó műszaki dokumentációkat. A közművek, kezelők és üze-

meltetők nyilatkozatát a hálózati engedélyes, vagy megbízása alapján a tervező köteles beszerezni.

(3) Ha a tervezett belső kezelőterü átalakító vagy kapcsoló berendezés elhelyezése termőföld időleges vagy végleges igénybevételével jár, az engedély iránti kérelemhez mellékelni kell a ingatlanügyi hatóság más célú hasznosítást engedélyező jogerős határozatát.

21. §

(1) Ha a használati jog alapítása az ingatlan tulajdonosával kötött megállapodás alapján jött létre, akkor a hálózati engedélyesnek az építési engedély iránti kérelemhez csatolni kell a megállapodást, a belső kezelőterü átalakító vagy kapcsoló berendezés elhelyezését biztosító használati jogot feltüntető, földmérő által készített és az ingatlanügyi hatóság által érvényes záradékkal ellátott változási vázrajzot és annak igazolását, hogy használati jog ingatlan-nyilvántartásba történő bejegyzésére irányuló kérelmet az ingatlanügyi hatósághoz benyújtotta.

(2) Ha megállapodás hiányában a hálózati engedélyes az ingatlan használatára vonatkozó használati jog megállapítását a Hatóságtól kérelmezi, az arra vonatkozó kérelméhez a belső kezelőterü átalakító vagy kapcsoló berendezés elhelyezését biztosító, a kérelmezett használati jogot feltüntető, földmérő által készített és az ingatlanügyi hatóság által érvényes záradékkal ellátott változási vázrajzot 5 példányban köteles csatolni.

(3) A használati jog jogosultjának névváltozása esetén a három hónapnál nem régebbi eredeti vagy közjegyző által hitelesített cégkivonatot, míg jogutódlás és az engedélyes személyében történt változás bejelentéséhez hitelesített köz- vagy magán okiratot kell a kérelemhez mellékelni.

22. §

A Hatóság az építési engedély érvényességét a hálózati engedélyes által az érvényességi idő lejártá előtt benyújtott kérelem alapján legfeljebb két évvel abban az esetben hosszabbíthatja meg, amennyiben az engedély a meghosszabbítás idején hatályban lévő jogszabályi előírásoknak megfelel, valamint ha a hálózati engedélyes ismételtén beszerzi az építési engedélyezési eljárásban részt vett szakhatóságok, közművek, kezelők, üzemeltetők időközben lejárt nyilatkozatát.

Erőművek építése

23. §

(1) Az erőmű építési engedélyezési eljárás a termelői engedélyes kérelmére indul. Az eljárásra e rendelet 20. §-ában foglalt rendelkezéseket kell megfelelően alkalmazni.

(2) A termelői engedélyesnek az építési jogosultságát a kérelem benyújtásával egyidejűleg igazolnia kell. Az építési jogosultság a következő okiratokkal igazolható:

a) saját tulajdonban lévő ingatlanon történő építési tevékenység végzése esetében

aa) az érintett telekre vonatkozó tulajdonjogát feltüntető ingatlan-nyilvántartási tulajdoni lap három hónapnál nem régebbi hiteles másolatával,

ab) jogerős hagyatékátadó végzéssel,

ac) jogerős és végrehajtható bírósági vagy közigazgatási határozattal, illetőleg

ad) haszonélvezettel terhelt ingatlan esetében a haszonélvező hozzájáruló nyilatkozatával vagy az ezt pótló bírósági ítélettel;

b) idegen tulajdonban lévő ingatlanon történő építési tevékenység végzése esetében az a) pontban meghatározottakon túlmenően

ba) az ingatlannal rendelkezni jogosult(ak) hozzájáruló nyilatkozatával vagy az ezt pótló bírósági ítélettel, illetőleg

bb) a kisajátítási eljárás útján megszerzett ingatlan birtokba adását vagy a kisajátítási határozat azonnali végrehajtását elrendelő határozattal;

c) közös tulajdonban álló ingatlanon történő építési tevékenység végzése esetében – az a) pontban meghatározottakon túlmenően – a tulajdonostárs(ak) hozzájáruló nyilatkozatával vagy az ezt pótló bírósági ítélettel;

d) társasházi tulajdon esetében az erről szóló külön jogszabályban meghatározottak szerint.

(3) Az építési tevékenységek jogosultjának megváltozása esetén a jogosultság megfelelő igazolása mellett a Hatóság kérelemre határozatban rendelkezik a jogutódlás elfogadásáról.

Termelői, magán- és közvetlen vezeték építése idegen ingatlanon

24. §

(1) Ha a termelői vezeték és az ahhoz tartozó tartószerkezeten elhelyezett, illetve külső kezelőterű átalakító vagy kapcsoló berendezés építésének engedélyezése a VET 132. §-ának (1) bekezdése alapján vezetékjogi engedélyezési eljárással történik, akkor az eljárás során e rendelet 12–18. §-ában foglalt rendelkezéseket kell megfelelően alkalmazni.

(2) A vezetékjoggal engedélyezett termelői vezeték csak abban az esetben minősül közcélú hálózatnak, amennyiben a Magyar Energia Hivatal a vonatkozó követelmények teljesülését követően azt közcélúvá nyilvánítja.

(3) Az (1) bekezdésben nem említett termelői vezeték, a magánvezeték vagy a közvetlen vezeték és azok tartószerkezeten elhelyezett, illetve külső kezelőterű átalakító vagy kapcsoló berendezéseinek építési engedélyezési eljárása során az engedélyesnek az építési engedély iránti kéreleméhez csatolni kell a VET 132. §-ának (2) bekezdése szerint a kor-

látozni kívánt idegen ingatlan tulajdonosával a Ptk. rendelkezései szerint kötött megállapodást is. A megállapodásban rendelkezni kell a korlátozás mértékéről és a kártalanításról, valamint a szolgalmi jog alapításáról. A megállapodáson alapuló szolgalmi jog ingatlan-nyilvántartásba történő bejegyzését az engedélyes köteles kérni.

(4) Az (1) bekezdésben nem említett termelői, magán- vagy közvetlen vezeték és azok tartószerkezeten elhelyezett, illetve külső kezelőterű átalakító vagy kapcsoló berendezéseinek építési engedélyezési eljárása során e rendelet 12–18. §-ában foglalt rendelkezéseket kell a (3) bekezdésben foglalt eltérésekkel alkalmazni.

(5) A termelői, magán- vagy közvetlen vezetékhez tartozó, belső kezelőterű átalakító vagy kapcsoló berendezéseinek építési engedélyezési eljárása során a 20. §-ban foglalt rendelkezéseket kell megfelelően alkalmazni.

ÜZEMELTETÉSI ENGEDÉLYEZÉSI ELJÁRÁSOK

25. §

(1) A közcélú hálózat, a termelői vezeték, a magánvezeték, a közvetlen vezeték és azok tartószerkezeten elhelyezett, illetve külső kezelőterű átalakító vagy kapcsoló berendezése a villamosmű műszaki biztonsági követelményeire vonatkozó külön jogszabályban meghatározott üzembe helyezési eljárás lefolytatását követően üzembe helyezhető. Az üzembe helyezési eljárást az engedélyes köteles megszervezni.

(2) Az üzemeltetési engedély iránti kérelmet az engedélyesnek a 6. számú melléklet szerinti nyomtatványon, a kérelemhez csatolandó műszaki dokumentációt a 3. számú melléklet 9. pontja szerinti tartalommal, méretekben és példányban kell benyújtania a Hatósághoz.

26. §

(1) A közcélú hálózat, a termelői vezeték, a magánvezeték, a közvetlen vezeték és azok tartószerkezeten elhelyezett, illetve külső kezelőterű átalakító vagy kapcsoló berendezésének üzemeltetési engedélyezési eljárása során a Hatóság azt vizsgálja, hogy

a) a tényleges megvalósulás a jogerős engedély szerint történt-e meg,

b) az üzembe helyezés során betartották-e a külön jogszabályban foglalt követelményeket,

c) az üzembe helyezési eljárás során a meghívottak által adott nyilatkozatban foglaltak megvalósultak-e.

(2) Az (1) bekezdés alapján a Hatóság az üzemeltetési engedélyt megadja, az engedély megadását a hiányzó feltételek teljesítéséhez kötheti, vagy a további üzemeltetést megtiltja.

(3) Amennyiben az engedélyes a Hatóság által előírt feltételeket a megadott határidőre nem, vagy nem kielégítően

teljesíti, a Hatóság az (1) bekezdésben felsorolt építmények további üzemeltetését megtiltja.

(4) Ha az (1) bekezdésben felsorolt építmények további feltételek előírásával sem feleltethetők meg a jogszabályban meghatározott követelményeknek, a Hatóság azok bontását rendeli el.

HASZNÁLATBAVÉTELI ENGEDÉLYEZÉSI ELJÁRÁSOK

27. §

(1) Az erőmű, illetve a belső kezelőterű átalakító vagy kapcsoló berendezés a villamosmű műszaki biztonsági követelményeire vonatkozó külön jogszabályban meghatározott üzembe helyezési eljárás lefolytatását követően helyezhető üzembe. Az üzembe helyezési eljárást az engedélyes köteles megszervezni.

(2) Az építési engedély alapján megépített erőművet, illetve a belső kezelőterű átalakító vagy kapcsoló berendezést használatba venni a Hatóság jogerős használatbavételi engedélye birtokában szabad.

(3) A használatbavételi engedély iránti kérelmet a 7. számú mellékletben szereplő nyomtatványon, a kérelemhez csatolandó műszaki dokumentációt a 3. számú melléklet 8. pontja szerinti tartalommal, két példányban, valamint az adott ügyben érintett szakhatóságok számától függően további 1-1 példányban kell benyújtani a Hatósághoz.

28. §

A használatbavételi engedélyezési eljárásban az építési engedélyezési eljárásban részt vett szakhatóságok, közművek, kezelők, és üzemeltetők működnek közre. A szakhatósághoz intézett megkereséshez csatolni kell a 3. számú melléklet 8. pontjában felsorolt vonatkozó műszaki dokumentációkat. A közművek, kezelők és üzemeltetők nyilatkozatát az engedélyes köteles beszerezni és a használatbavételi engedély iránti kérelemhez csatolni.

29. §

(1) Az erőmű, illetve a belső kezelőterű átalakító vagy kapcsoló berendezés használatbavételi engedélyezési eljárás során a Hatóság köteles meggyőződni arról, hogy:

- a) az építési munkát az építési engedélynek, az ahhoz tartozó dokumentációnak, továbbá a Hatóság által engedélyezett esetleges eltérésnek megfelelően végezték-e el,
- b) a építmény az építési engedélyben megjelölt rendeltetésének megfelelő és biztonságos használatra alkalmas állapotban van-e,

c) az engedély megadásához az érintett szakhatóságok, közművek, kezelők és üzemeltetők hozzájárultak-e.

(2) A Hatóság a használatbavételi engedélyt megadja, ha az építmény az (1) bekezdésben meghatározott követelményeknek megfelel.

30. §

A jogerős és végrehajtható használatbavételi engedély kézhezvétele után az engedélyes köteles – az ingatlan-nyilvántartási átvezetés céljából – a megvalósult állapotról készült ingatlanügyi hatóság által záradékolt változási vázrajzot az ingatlanügyi hatósághoz benyújtani.

FENNMARADÁSI ENGEDÉLYEZÉSI ELJÁRÁSOK

31. §

Ha a villamosművet, termelői vezetékét, magánvezetékét vagy közvetlen vezetékét és azok tartószerkezeten elhelyezett, külső, illetve belső kezelőterű átalakító vagy kapcsoló berendezéseit a VET hatálybalépését megelőzően építési engedély nélkül, vagy az engedélytől eltérő módon (a továbbiakban: szabálytalanul) létesítették, arra a Hatóság – az engedélyes vagy az építménnyel rendelkezni jogosult kérelme alapján vagy hivatalból indított eljárás keretében – fennmaradási engedélyt adhat, ha annak feltételei fennállnak vagy megteremthetők.

32. §

(1) A fennmaradási engedély iránti kérelem elbírálása során a Hatóság vizsgálja, hogy a 31. §-ban felsorolt szabálytalanul megépített építmény

- a) megfelel-e a hatályos jogszabályokban foglalt követelményeknek,
- b) milyen átalakítással tehető használatra alkalmassá,
- c) az engedély megadásához az érintett szakhatóságok, közművek, kezelők és üzemeltetők hozzájárultak-e.

(2) A Hatóság a fennmaradási engedélyt megadja, ha az építményre az (1) bekezdés a)–c) pontjában foglalt előírások teljesülnek.

(3) A fennmaradási engedély iránti kérelmet el kell utasítani, ezzel egyidejűleg az építmény megszüntetését (bontását) vagy műszaki felszámolását és az eredeti állapot helyreállítását el kell rendelni, ha:

- a) nem teljesülnek az (1) bekezdés a)–c) pontjában foglaltak, vagy
- b) az engedélyes az építési jogosultságát e rendelet 23. §-ának (2) bekezdésében meghatározott okirattal igazolni nem tudta, vagy
- c) külön jogszabály a fennmaradási engedély megadásának lehetőségét kizárja.

33. §

A fennmaradási engedélyezésre egyebekben e rendeletnek az adott építményfajta vonatkozó építési, használatbavételi és üzemeltetési engedélyezési eljárására előírt rendelkezéseit kell alkalmazni.

MEGSZÜNTETÉSI ELJÁRÁSOK

34. §

(1) Ha a villamosművet, termelői vezetékét, magánvezetékét, közvetlen vezetékét és azok tartószerkezeten elhelyezett, külső, illetve belső kezelőterű átalakító vagy kapcsoló berendezéseit az engedélyes nem kívánja fenntartani, vagy az rendeltetésszerű használatra alkalmatlan állapotban van, az engedélyes köteles a Hatóságtól megszüntetési (bontási) engedélyt kérni.

(2) A megszüntetési (bontási) engedély iránti kérelmet a 8. számú melléklet szerinti nyomtatványon, a kérelemhez csatolandó műszaki dokumentációt a 3. számú melléklet 10. pontja szerinti tartalommal 4 példányban kell benyújtani a Hatósághoz.

(3) Amennyiben az engedélyes a megszüntetés (bontás) engedélyezési iránti kérelem benyújtását elmulasztotta, vagy a hatóság a fennmaradás engedélyezése iránti kérelmet elutasította, a Hatóság az eljárást hivatalból megindítja.

(4) A megszüntetés során az ingatlanról az (1) bekezdésben felsorolt építményeket – tartozékaival együtt – az engedélyben meghatározottak szerint az engedélyes köteles eltávolítani és az ingatlan eredeti állapotát, vagy ha ez nem megállapítható, művelési ágának megfelelő állapotát helyreállítani, illetve ha ez utóbbi sem lehetséges, kártalanítást nyújtani.

(5) Az engedélyes a megszüntetést követően köteles haladéktalanul kérni az ingatlan-nyilvántartásba bejegyzett jogainak törlését. Hivatalból indult eljárás esetén a Hatóság keresi meg a jogerős határozattal az ingatlanügyi hatóságot a bejegyzett jogok törlése iránt.

(6) A megszüntetési eljárás során a 4. számú melléklet 1.4., valamint 1.1. c) pontjában meghatározott hatóságot, valamint olyan építmények megszüntetési eljárása során, amelyek létesítéséhez a VET szerint a Magyar Energia Hivatal engedélye is szükséges – a villamosenergia-ellátás biztonságának érvényesítése érdekében – a Magyar Energia Hivatal szakhatóságként minden esetben be kell vonni.

35. §

(1) A megszüntetési (bontási) munkák megkezdéséről és várható befejezéséről az engedélyes az ügyfeleket a helyben szokásos módon, a 34. § (6) bekezdése szerinti

szakhatóságokat, valamint a Hatóságot – a munka megkezdése előtt 15 nappal – írásban értesíteni köteles.

(2) Az értesítésnek tartalmaznia kell a kivitelező felelős műszaki vezetőjének nevét, címét névjegyzéki számát és elérhetőségét (telefonszámát). Amennyiben a kivitelezés során műszaki ellenőrt alkalmaznak, úgy annak az adatait is be kell jelenteni.

(3) Amennyiben az engedélyes az értesítési kötelezettségének nem tesz eleget, úgy a Hatóság a kivitelezést leállíthatja.

36. §

A 34. § (1) bekezdésben felsorolt építmények megszüntetése során egyebekben a villamosmű műszaki biztonsági követelményeire vonatkozó külön jogszabályban foglalt előírásokat figyelembe kell venni.

EGYSZERŰSÍTETT ELJÁRÁS

37. §

(1) Egyszerűsített engedélyezési eljárás folytatható le abban az esetben, ha a kérelem

a) határozott ideig, de legfeljebb két évig fennálló építményre vonatkozó építési engedély,

b) kiszűrésű hálózatra vonatkozó vezetékjogi engedély,

c) a kivitelezés megkezdését követően műszaki szükségességből felmerülő nyomvonal módosítási engedély,

d) saját ingatlanon építendő és ügyfélként idegen ingatlan nem érintő közcélú hálózat, termelői vezeték, magánvezeték és a közvetlen vezeték, és azok tartószerkezeten elhelyezett, illetve külső kezelőterű átalakító vagy kapcsoló berendezéseire vonatkozó engedély,

e) a 0,5 MW-nál nem nagyobb névleges teljesítőképességű kiserőműre vonatkozó építési engedély,

f) a VET 172. §-a szerinti, a vezetékjog fennállását megállapító ingatlan-nyilvántartásba történő bejegyzésre alkalmas határozat,

g) a VET 173. §-a szerinti egyszerűsített üzemeltetési engedély kiadására irányul.

(2) Az (1) bekezdés a)–e) pontja szerinti eljárások esetében nem kell az előkészítő eljárás részeként helyszíni szemlét lefolytatni, azonban a kérelmezőnek a 3. számú melléklet 2. pontja szerint összeállított nyomvonal-kijelölési dokumentáció megküldésével az ügyfelek, a közművek, kezelők, üzemeltetők nyilatkozatait meg kell kérni, és a kérelemhez csatolni kell.

(3) Az (1) bekezdés f) és g) pontja szerinti eljárások esetében nem kell az előkészítő eljárást és annak részeként helyszíni szemlét lefolytatni, valamint nem kell a közművek, kezelők, üzemeltetők, illetve az ügyfelek nyilatkozatait megkérni és a kérelemhez csatolni.

(4) Az (1) bekezdés *a*) pontja szerinti eljárások esetében az engedély érvényességének lejártát követő 30 napon belül az építési engedélyes köteles az ingatlan eredeti állapotát, vagy ha ez nem megállapítható, művelési ágának megfelelő állapotát helyreállítani, illetve ha ez utóbbi sem lehetséges, kártalanítást nyújtani és erről a Hatóságot értesíteni. Ezen előírások nem, vagy nem megfelelő teljesítése esetén a Hatóság szabálysértési eljárást kezdeményezhet.

(5) Az egyszerűsített eljárás során szerzett jogok és kötelezettségek gyakorlása tekintetében egyebekben az adott eljárásra vonatkozó rendelkezések az irányadók.

ZÁRÓ RENDELKEZÉSEK

Hatálybalépés

38. §

E rendelet 2008. január 1-jén lép hatályba, rendelkezéseit a hatálybalépését követően indult ügyekben kell alkalmazni.

Átmeneti rendelkezések

39. §

(1) A VET 172–173. §-a szerinti, a vezetékJog fennállását megállapító ingatlan-nyilvántartásba történő bejegyzésre alkalmas határozat kiadása, illetve egyszerűsített üzemeltetési engedélyezési engedély iránti kérelmet a *2. számú mellékletben* szereplő nyomtatványon, a kérelemhez csatolandó műszaki dokumentációt a 3. számú melléklet 6. pontja szerinti tartalommal, méretekben és példányban kell benyújtani a Hatósághoz.

(2) A vezetékJog fennállását és keletkezésének időpontját, vagy a közcélú hálózat meglétét és létesítésének időpontját a hálózati engedélyes dokumentumokkal köteles bizonyítani.

(3) Amennyiben a közcélú hálózat egyes szakaszai eltérő időszakokban (bővítésekkel) épültek, akkor a kérelemnél csak az elsőként megépült (alap)szakasz megépítésének idejét kell irányadónak tekinteni.

40. §

E rendeletben foglalt eljárásokban az eljárási cselekmények 2009. december 28-ig elektronikusan nem gyakorolhatók.

Gyurcsány Ferenc s. k.,
miniszterelnök

1. számú melléklet *a 382/2007. (XII. 23.) Korm. rendelethez*

VezetékJog engedélyezése/Építési engedély¹ iránti kérelem

1. A megszüntetendő hálózat (vezeték) megnevezése:
2. A létesítendő hálózat (vezeték) megnevezése:
3. A hálózat (vezeték) rendeltetése:²
4. MEH engedély száma, kelte (VET 74. §):
5. Az engedélyes adatai:
 - megnevezése:
 - címe:
6. A beruházás adatai:
 - beruházó megnevezése:
 - beruházás célja, rendeltetése:
 - beruházás érték előirányzata:
7. A tervező adatai:
 - tervező megnevezése:
 - tervező címe:
 - tervezési jogosultságának megjelölése:
8. A kivitelezés adatai:
 - kivitelező megnevezése:
 - kivitelező címe:
 - kivitelezés kezdési időpontja:
 - kivitelezés tervezett befejezési időpontja:
9. Az üzemeltető adatai:
 - megnevezése:
 - címe:
10. A létesítendő hálózat (vezeték) adatai:
 - üzemi feszültség:
 - nyomvonalhossz belterületen:
 - nyomvonalhossz külterületen:
 - vezetők száma, keresztmetszete, anyaga:
 - átalakító és kapcsoló berendezés típusa:
 - egyéb:
11. A megszüntetendő hálózat (vezeték) adatai:
 - üzemi feszültség:
 - nyomvonalhossz belterületen:
 - nyomvonalhossz külterületen:
 - vezetők száma, keresztmetszete, anyaga:

¹ A hálózat (vezeték) rendeltetésétől függően.

² Közcélú hálózat, termelői vezeték, magánvezeték vagy közvetlen vezeték.

- átalakító és kapcsoló berendezés típusa:
- egyéb:

12. A hálózat (vezeték) nyomvonalának rövid leírása:

13. Az eljárásban érintett polgármesteri hivatal(ok) adatai: (megnevezés, cím)

14. Helyszíni szemle ideje:

15. Kijelentjük, hogy a tárgyi hálózat megépítése az érintett ingatlanok rendeltetésszerű használatát lényegesen nem akadályozza.

16. Engedélyezési eljárás költségviselőjének adatai:

- megnevezése:
- címe:

.....
aláírás

17. Egyéb:

Kelt:

.....
aláírás

.....
aláírás

Melléklet:

*2. számú melléklet
a 382/2007. (XII. 23.) Korm. rendelethez*

**Vezetékjog fennállását megállapító
ingatlan-nyilvántartásba történő bejegyzésre
alkalmas határozat kiadása / Egyszerűsített
üzemeltetési engedély iránti kérelem**

A – mint hálózati engedélyes – az alábbi közcélú hálózatra vonatkozóan ezúton kéri a vezetékjog fennállását megállapító ingatlan-nyilvántartásba történő bejegyzésre alkalmas határozat / az egyszerűsített üzemeltetési engedély kiadását.

1. A hálózat (vezeték) megnevezése:
2. A hálózati engedélyes adatai:
 - megnevezése:
 - címe:
3. Az üzembentartó adatai:
 - megnevezése:
 - címe:

4. A hálózat (vezeték) adatai:

- üzemi feszültség:
- nyomvonalhossz belterületen:
- nyomvonalhossz külterületen:
- vezetők száma, keresztmetszete, anyaga:
- tartószerkezeten elhelyezett átalakító és kapcsoló berendezés típusa:

5. A vezetékjogi engedély száma, kelte, vagy a hálózat létesítésének időpontja:

6. Az eljárásban érintett polgármesteri hivatal(ok) adatai: (megnevezés, cím)

7. Az eljárás költségviselőjének adatai:

- megnevezése:
- címe:

.....
aláírás

Kelt:

.....
aláírás

.....
aláírás

Melléklet:

*3. számú melléklet
a 382/2007. (XII. 23.) Korm. rendelethez*

Műszaki dokumentáció

1. Nyomvonal-kijelölési dokumentáció a helyszíni szemlére (a meghívandók számának megfelelő példányszámban)

- 1.1. A létesítendő hálózat (vezeték) megnevezése.
- 1.2. Az engedélyes neve, címe, a tervező neve, címe és a tervezési jogosultságának megjelölése.
- 1.3. A beruházó megnevezése, a beruházás rendeltetése és költség-előirányzata.
- 1.4. A hálózat (vezeték) műszaki leírása.
 - 1.4.1. A hálózat (vezeték) adatai: üzemi feszültség, nyomvonalhossz, vezetők száma, keresztmetszete, anyaga, elrendezése, egyéb lényeges műszaki jellemzők, föld feletti vezetéknél a szigetelőkre, a tartószerkezet anyagára, földelésére és a berendezés túlfeszültség elleni védelmére vonatkozó adatok.
 - 1.4.2. A nyomvonal leírása az érintett közigazgatási területek és helyrajzi számok megjelölésével.

1.5. Átnézeti helyszínrajz térkép) a tervezési terület megjelölésével.

1.6. Föld feletti vezetéknél 1:50 000 vagy ennél részletesebb térkép a nyomvonal feltüntetésével.

1.7. Föld alatti vezetéknél az ingatlan-nyilvántartási térkép szerinti méretarányú, vagy ettől eltérő, a szükségesnek megfelelő kisebb méretarányú térképet a javasolt nyomvonal feltüntetésével.

1.8. Nyomtatvány és válaszboríték az ügyfelek részére a tulajdonosi nyilatkozat megadásához.

1.9. A tartószerkezetek körvonalvázlata és az általa elfoglalt terület nagysága.

1.9.1. A hálózat (vezeték) tartozékát képező egyéb építmény elhelyezési és körvonal vázlata.

1.10. A helyszíni szemlére az időpontot 8 napot megelőzően meghívandók neve, címe, a szemle időpontja és helye.

2. *Nyomvonal-kijelölési dokumentáció az egyszerűsített eljáráshoz*

2.1. Az 1.1–1.9. pontokban felsorolt dokumentációk.

3. *Előmunkálati engedély dokumentációi*

3.1. Az 1.1–1.7. pontokban felsorolt dokumentációk (térképekből 3-3 db).

4. *Vezetékjog engedélyezéséhez szükséges dokumentáció*

4.1. Az 1. pont szerinti tartalommal elkészített dokumentációk véglegesített változatban.

4.2. A helyszíni szemlérről felvett jegyzőkönyv a jelenléti ívvel és annak mellékletei.

4.3. A helyszíni szemlén megjelent szakhatóságok, érintett közüzemek, kezelők, üzemeltetők és egyéb érdekelt nyilatkozatai.

4.4. Az ügyfelek nyilatkozatai, annak hiányában a megkeresésüket hitelt érdemlően igazoló bizonylat (pl. tértivevény).

4.5. A létesítendő hálózat (vezeték) nyomvonalát, tartószerkezeteinek helyét, az általuk elfoglalt terület nagyságát, a hálózat (vezeték) biztonsági övezetként kijelölt területsávot, keresztezéseit, egyéb létesítményeket és az érintett ingatlanok határait és helyrajzi számait is feltüntető 1:500-tól 1:4000-ig földmérési alaptérkép szerint a közigazgatási határokat és megnevezéseket tartalmazó közigazgatási területenként szétválaszthatóan elkészített nyomvonalrajz 5 példányban, az azonosítást biztosító egyedi rajszámmal és megnevezéssel ellátva. Amennyiben a hálózat (vezeték) nyomvonala több települést érint, úgy településenként további 1-1 példány nyomvonalrajz szükséges.

4.6. Ingatlan-nyilvántartási bejegyzésre alkalmas dokumentáció, amely tartalmazza a hálózat (vezeték) nyomvonala és biztonsági övezete által érintett ingatlanokról geodéta által készített és az ingatlanügyi hatóság által érvényes záradékkal ellátott változási vázrajzot, Területkimutatást településenként 5-5 példányban, és az ingatlan-nyilvántartásról szóló törvény végrehajtására kiadott rendelet³ 1. számú mellékletében szereplő, a szükséges adatokat tartalmazó ingatlan-nyilvántartási kérelem. A Területkimutatás helyrajzi számok szerinti bontásban külön tartalmazza a tartószerkezetek által elfoglalt terület nagyságát, és külön a biztonsági övezet által elfoglalt terület mértékét.

4.7. Előzetes vizsgálatot követően nem jelentős környezeti hatás feltételezése esetén a megállapító határozat, környezeti hatásvizsgálat köteles építmény esetén a jogerős környezetvédelmi engedély hiteles másolata.

5. *Termelői, magán- és közvetlen vezeték építési engedélyezéséhez szükséges dokumentáció*

5.1. Az 1. pont szerinti tartalommal elkészített dokumentációk véglegesített változatban.

5.2. A helyszíni szemlérről felvett hitelesített jegyzőkönyv a jelenléti ívvel.

5.3. Az érintett szakhatóságok állásfoglalása, az érintett közművek, kezelők, egyéb érdekelt nyilatkozatai.

5.4. Az engedélyesnek az idegen ingatlan tulajdonosával a Ptk. rendelkezései szerint kötött megállapodása.

5.5. A létesítendő hálózat (vezeték) nyomvonalát, tartószerkezeteinek helyét, az általuk elfoglalt terület nagyságát, a hálózat (vezeték) biztonsági övezetként kijelölt területsávot, keresztezéseit, egyéb létesítményeket és az érintett ingatlanok határait és helyrajzi számait is feltüntető 1:500-tól 1:4000-ig földmérési alaptérkép szerint a közigazgatási határokat és megnevezéseket tartalmazó közigazgatási területenként szétválaszthatóan elkészített nyomvonalrajz 5 példányban, az azonosítást biztosító egyedi rajszámmal és megnevezéssel ellátva. Amennyiben a vezeték nyomvonala több települést érint, úgy településenként további 1-1 példány nyomvonalrajz szükséges.

5.6. Bejegyzési dokumentáció, amely tartalmazza a hálózat (vezeték) nyomvonala és biztonsági övezete által érintett ingatlanokról geodéta által készített és az ingatlanügyi hatóság által érvényes záradékkal ellátott változási vázrajzot, Területkimutatást településenként 5-5 példányban, és az ingatlan-nyilvántartásról szóló törvény végrehajtására kiadott rendelet³ 1. számú mellékletében szereplő, a szükséges adatokat tartalmazó ingatlan-nyilvántartási kérelmet. A Területkimutatás helyrajzi számok szerinti bontásban külön tartalmazza a tartószerkezetek által elfog-

³ Az ingatlan-nyilvántartásról szóló 1997. évi CXLI. törvény végrehajtásáról szóló 109/1999. (XII. 29.) FVM rendelet.

lalt terület nagyságát, és külön a biztonsági övezet által elfoglalt terület mértékét.

5.7. Előzetes vizsgálatot követően nem jelentős környezeti hatás feltételezése esetén a megállapító határozat, környezeti hatásvizsgálat köteles építmény esetén a jogerős környezetvédelmi engedély hiteles másolata.

5.8. Ha az engedélyes külön jogszabály alapján az üzemeltetésében álló meglévő föld feletti hálózat tartószerkezeteire vagy föld alatti hálózat biztonsági övezetében egyéb, saját tulajdonú (üzemeltetésű) nem energiaátviteli célú (jelátviteli, távközlési, távműködtetési stb.) nyomvonalas összeköttetést létesít, építményekre és szerkezetekre egyéb tárgyat (jelzőtáblát, hirdetményt stb.) helyez el, vagy hozzájárul ahhoz, hogy más helyezzen el, a létesítés, illetőleg elhelyezés műszaki paramétereit tartozó nyilatkozat, illetve megállapodás hiteles másolata.

6. Vezetékjog fennállását megállapító ingatlan-nyilvántartásba történő bejegyzésre alkalmas határozat kiadásához, az egyszerűsített üzemeltetési engedélyezéshez szükséges dokumentáció

6.1. Bejegyzési dokumentáció, amely tartalmazza a közcélú hálózat nyomvonala és biztonsági övezete által érintett ingatlanokról geodéta által készített és az ingatlanügyi hatóság által érvényes záradékkal ellátott változási vázrajzot, Területkimutatást településenként 5-5 példányban, és az ingatlan-nyilvántartásról szóló törvény végrehajtására kiadott rendelet³ 1. számú mellékletében szereplő, a szükséges adatokat tartalmazó ingatlan-nyilvántartási kérelmet. A Területkimutatás helyrajzi számok szerinti bontásban külön tartalmazza a tartószerkezetek által elfoglalt terület nagyságát, és külön a biztonsági övezet által elfoglalt terület mértékét.

6.2. Vezetékjog fennállását és keletkezésének időpontját, vagy a közcélú hálózat meglétét és létesítésének időpontját igazoló dokumentum.

6.3. A hálózati engedélyes nyilatkozata arra vonatkozóan, hogy a közcélú hálózat a vonatkozó műszaki-biztonsági követelményeknek megfelel.

6.4. Ha az engedélyes külön jogszabály alapján az üzemeltetésében álló meglévő föld feletti hálózat tartószerkezeteire vagy föld alatti hálózat biztonsági övezetében egyéb, saját tulajdonú (üzemeltetésű) nem energiaátviteli célú (jelátviteli, távközlési, távműködtetési stb.) nyomvonalas összeköttetést létesít, építményekre és szerkezetekre egyéb tárgyat (jelzőtáblát, hirdetményt stb.) helyez el, vagy hozzájárul ahhoz, hogy más helyezzen el, a létesítés, illetőleg elhelyezés műszaki paramétereit tartozó nyilatkozat, illetve megállapodás hiteles másolata.

7. Az erőmű vagy belső kezelőterű átalakító vagy kapcsoló berendezés építési engedélyezéséhez szükséges dokumentáció

7.1. Az engedélyes megnevezése (neve), székhelye (címe), telefonszáma, aláírása.

7.2. Az építmény szakáganként szaktervezők által készített műszaki leírása, rajzai.

7.3. A megközelítés, a közlekedés, a közművek, valamint ezek kapcsolatainak ismertetése (tervei), a terület-előkészítési munkák műszaki tervei (tereprendezési, bontási és földmunkák).

7.4. Az érintett közművek, kezelők és üzemeltetők nyilatkozata.

7.5. A tervező nyilatkozata arról, hogy
a) a tervezett műszaki megoldás megfelel a vonatkozó jogszabályoknak és hatósági előírásoknak,
b) biztosítja az élet, az egészség, a környezet és a kulturális örökség védelmét,

c) a tervezés során milyen szabványokat, műszaki irányelveket alkalmazott, ennek hiányában annak bizonyítását, hogy az alkalmazott megoldás legalább azonos biztonságú, mint a honosított, harmonizált szabvány szerinti biztonsági szint,

d) a tervezésre jogosultsággal rendelkezik (amennyiben van, a szakterület és mérnöki kamarai engedély száma).

7.6. Külön jogszabályban esetlegesen előírt egyéb hatósági engedélyek.

7.7. Alapozási terv, statikai számításokat tartalmazó statikai terv és statikai tervezői nyilatkozat.

7.8. Ha az engedélyes külön jogszabály alapján az üzemeltetésében álló meglévő föld feletti hálózat tartószerkezeteire vagy föld alatti hálózat biztonsági övezetében egyéb, saját tulajdonú (üzemeltetésű) nem energiaátviteli célú (jelátviteli, távközlési, távműködtetési stb.) nyomvonalas összeköttetést létesít, építményekre és szerkezetekre egyéb tárgyat (jelzőtáblát, hirdetményt stb.) helyez el, vagy hozzájárul ahhoz, hogy más helyezzen el, a létesítés, illetőleg elhelyezés műszaki paramétereit tartozó nyilatkozat, illetve megállapodás hiteles másolata.

8. Az erőmű vagy belső kezelőterű átalakító vagy kapcsoló berendezés használatbavételi engedélyezéséhez szükséges dokumentáció

8.1. A felelős műszaki vezető(k) nyilatkozata arról, hogy

a) az építési munkát a végrehajtható építési engedélynek, a hozzá tartozó jóváhagyott engedélyezési dokumentációnak, a kivitelezési tervnek megfelelően szakszerűen végezték,

b) az építési tevékenységre vonatkozó szakmai minőségi és biztonsági előírásokat, valamint az építési engedélyben meghatározott egyéb feltételeket betartották, továbbá, hogy az építmény rendeltetésszerű és biztonságos használatra alkalmas,

c) ha az építési munkát a végrehajtható építési engedélytől, valamint a jóváhagyott dokumentációtól eltérően végezték, de az eltérés nem minősül építési engedélyhez kötött építési munkának, akkor a felelős műszaki veze-

tő(k) eltérést ismertető nyilatkozatát, és szükség szerint a megvalósult állapotot tükröző állapottervet,

d) a Hatóság külön felhívására szakértő szakvéleményét arról, hogy az építményt a vonatkozó szakmai, minőségi előírások megtartásával, szakszerűen építették meg, és az a rendeltetésszerű és biztonságos használatra alkalmas,

e) a vonatkozó jogszabályokban és a szakhatósági hozzájárulásokban foglalt biztonság-technikai, az egészségvédelmi, a tűzvédelmi, a környezetvédelmi, a természetvédelmi és a vízvédelmi előírásokat betartották. Az ezt igazoló dokumentumokat, vizsgálati jegyzőkönyveket a nyilatkozathoz csatolni kell.

8.2. Az esetleges próbaüzem eredményeiről szóló nyilatkozat.

8.3. Az üzembehelyezési eljárásról készült jegyzőkönyv a jelenléti ívvel és annak mellékletei.

8.4. Megvalósulási terv, amely tartalmazza a megvalósult építményről geodéta által készített és az ingatlanügyi hatóság által érvényes záradékkal ellátott változási vázrajzot.

9. *Közcélú hálózat, a termelői vezeték, a magánvezeték, a közvetlen vezeték és azok tartószerkezeten elhelyezett, illetve külső kezelőterű átalakító vagy kapcsoló berendezésének üzemeltetési engedélyezéséhez szükséges dokumentáció*

9.1. Az üzembehelyezési eljárásról készült jegyzőkönyv a jelenléti ívvel és annak mellékletei.

9.2. A felelős műszaki vezető(k) nyilatkozata arról, hogy

a) az építési munkát a végrehajtható építési engedélynek, a hozzá tartozó jóváhagyott engedélyezési dokumentációnak, a kivitelezési tervnek megfelelően szakszerűen végezték,

b) az építési tevékenységre vonatkozó szakmai minőségi és biztonsági előírásokat, valamint az építési engedélyben meghatározott egyéb feltételeket betartották, továbbá, hogy az építmény rendeltetésszerű és biztonságos használatra alkalmas,

c) ha az építési munkát a végrehajtható építési engedélytől, valamint a jóváhagyott dokumentációtól eltérően végezték, de az eltérés nem minősül építési engedélyhez kötött építési munkának, akkor a felelős műszaki vezető(k) eltérést ismertető nyilatkozatát, és szükség szerint a megvalósult állapotot tükröző állapottervet,

d) a Hatóság külön felhívására szakértő szakvéleményét arról, hogy az építményt a vonatkozó szakmai, minőségi előírások megtartásával, szakszerűen építették meg, és az a rendeltetésszerű és biztonságos használatra alkalmas,

e) a vonatkozó jogszabályokban és a szakhatósági hozzájárulásokban foglalt biztonság-technikai, az egészségvédelmi, a tűzvédelmi, a környezetvédelmi, a kulturális örökségvédelmi, a természetvédelmi és a vízvédelmi előírásokat betartották. Az ezt igazoló dokumentumokat, vizsgálati jegyzőkönyveket a nyilatkozathoz csatolni kell.

9.3. Megvalósulási terv, amely a megvalósult hálózat (vezeték) nyomvonala és biztonsági övezete által érintett ingatlanokról geodéta által készített és az ingatlanügyi hatóság által érvényes záradékkal ellátott változási vázrajz és Területkimutatás településenként 5-5 példányban. A Területkimutatás helyrajzi számok szerinti bontásban külön tartalmazza a tartószerkezetek által elfoglalt terület nagyságát, és külön a biztonsági övezet által elfoglalt terület mértékét.

10. *Megszüntetés (bontás) engedélyezéséhez szükséges dokumentáció*

10.1. A villamosmű műszaki biztonsági követelményeire vonatkozó külön jogszabályban⁴ meghatározott Megszüntetési terv.

10.2. Az engedélyesnek a megszüntetési (bontási) munkák elvégzésére vonatkozó jogosultságának igazolása.

10.3. A megszüntetési (bontási) munka dokumentációja, a bontási technológiája.

10.4. A megszűnő építmény teljes vagy részleges bontása utáni helyszínrajz.

10.5. A tervező nyilatkozata arról, hogy
a) a tervezett megoldás megfelel a vonatkozó jogszabályoknak és hatósági előírásoknak,

b) biztosítja az élet, az egészség, a környezet és a kulturális örökség védelmét,

c) a tervezés során milyen szabványokat, műszaki irányelveket alkalmazott,

d) az adott tervezésre jogosultsággal rendelkezik.

10.6. Az ügyfelek nyilatkozatai, annak hiányában a megkeresésüket hitelt érdemlően igazoló bizonylat (pl. tértivevény).

11. *Az elvi építési engedélyhez szükséges dokumentáció*

11.1. Az engedélyes megnevezése (neve), székhelye (címe), telefonszáma, aláírása.

11.2. Az építmény szakáganként szaktervezők által készített műszaki leírása, rajzai.

11.3. Az érintett közművek, kezelők és üzemeltetők nyilatkozata.

11.4. A tervező nyilatkozata arról, hogy
a) a tervezett műszaki megoldás megfelel a vonatkozó jogszabályoknak és hatósági előírásoknak,

b) biztosítja az élet, az egészség, a környezet és a kulturális örökség védelmét,

c) a tervezés során milyen szabványokat, műszaki irányelveket alkalmazott (ennek hiányában szükséges annak bizonyítása, hogy az alkalmazott megoldás legalább azonos biztonságú, mint a honosított, harmonizált szabvány szerinti biztonsági szint),

⁴ A Villamosmű Műszaki-Biztonsági Követelményei Szabályzat hatályba léptetéséről szóló 8/2001. (III. 30.) GM rendelet.

d) a tervezésre jogosultsággal rendelkezik (amennyiben van, a szakterület és mérnöki kamarai engedély száma),.

11.5. Előzetes vizsgálatot követően nem jelentős környezeti hatás feltételezése esetén a megállapító határozat, környezeti hatásvizsgálat köteles építmény esetén a jogerős környezetvédelmi engedély hiteles másolata.

4. számú melléklet

a 382/2007. (XII. 23.) Korm. rendelethez

1. A villamosenergia-ipari építésügyi hatósági engedélyezési eljárásokban érintettségüktől függően közreműködő szakhatóságok

1.1. Az Önkormányzati és Területfejlesztési Minisztérium szakterületén:

a) tűzvédelmi ügyekben

– első fokon: a területileg illetékes hivatásos önkormányzati tűzoltóparancsnokság,

– másodfokon: a területileg illetékes megyei katasztrófavédelmi igazgatóság, a fővárosban az Országos Katasztrófavédelmi Főigazgatóság

a tűzvédelem,

b) polgári védelmi ügyekben

– első fokon: a területileg illetékes katasztrófavédelmi igazgatóság, a fővárosban a Fővárosi Polgári Védelmi Igazgatóság,

– másodfokon: az Országos Katasztrófavédelmi Főigazgatóság

a polgári védelem,

c) a települési önkormányzatokat érintő ügyekben

– első fokon: a külön jogszabályban meghatározott illetékes építésügyi hatóság,

– másodfokon: a külön jogszabályban meghatározott illetékes közigazgatási hivatal az építésügy követelményeinek érvényre juttatása céljából,

d) területrendezési ügyekben

– első fokon: a területileg illetékes állami főépítész,

– másodfokon: az Önkormányzati és Területfejlesztési Minisztérium a területrendezési tervekkel való összhang tekintetében.

1.2. A Földművelésügyi és Vidékfejlesztési Minisztérium szakterületén:

erdészeti ügyekben

– első fokon: a területileg illetékes erdészeti hatóság,

– másodfokon: a Földművelésügyi és Vidékfejlesztési Minisztérium az erdővédelem követelményeinek érvényre juttatása céljából.

1.3. A Honvédelmi Minisztérium szakterületén:

a) katonai objektumok ügyében

– első fokon: a HM Hadműveleti és Kiképzési Főosztály,

– másodfokon: a Honvédelmi Minisztérium a honvédségi és honvédelmi érdekek,

b) honvédelmi kezelésű ingatlanok ügyében

– első fokon: a HM Infrastrukturális Ügynökség,

– másodfokon: a Honvédelmi Minisztérium

a honvédségi és honvédelmi érdekek érvényre juttatása érdekében.

1.4. A Környezetvédelmi és Vízügyi Minisztérium szakterületén:

– első fokon: az illetékes környezetvédelmi, természetvédelmi és vízügyi felügyelőség,

– másodfokon: az Országos Környezetvédelmi, Természetvédelmi és Vízügyi Főfelügyelőség

a környezetvédelmi, természetvédelmi, tájvédelmi és vízügyi követelmények érvényre juttatása céljából.

1.5. A Gazdasági és Közlekedési Minisztérium szakterületén:

a) polgári repülési ügyekben

– első fokon: a Nemzeti Közlekedési Hatóság Légiközlekedési Igazgatósága,

– másodfokon: a Nemzeti Közlekedési Hatóság Központi Hivatala

a polgári és katonai repülés biztonsága,

b) útügyekben – érintettség esetén –

az országos közúthálózatba tartozó autópályák, autótutak esetében

– első fokon: a Nemzeti Közlekedési Hatóság Közép-magyarországi Regionális Igazgatósága,

– másodfokon: a Nemzeti Közlekedési Hatóság Központi Hivatala

az egyéb országos közutak, valamint a helyi közutak esetében

– első fokon: a Nemzeti Közlekedési Hatóság illetékes regionális igazgatósága,

– másodfokon: a Nemzeti Közlekedési Hatóság Központi Hivatala,

a fővárosi önkormányzat tulajdonában levő közutak esetében

– első fokon: a Nemzeti Közlekedési Hatóság Közép-magyarországi Regionális Igazgatósága,

– másodfokon: a Nemzeti Közlekedési Hatóság Központi Hivatala,

a fővárosi kerületi önkormányzatok tulajdonában levő közutak esetében

– első fokon: a fővárosi főjegyző,

– másodfokon: a Nemzeti Közlekedési Hatóság Közép-magyarországi Regionális Igazgatósága,

az útügy és a közúti közlekedés biztonsága

c) vasúti ügyekben

országos közforgalmú vasút esetében

– első fokon: a Nemzeti Közlekedési Hatóság Közép-magyarországi Regionális Igazgatósága,

– másodfokon: a Nemzeti Közlekedési Hatóság Központi Hivatala,

helyi közforgalmú és saját használatú vasút esetében

– első fokon: a Nemzeti Közlekedési Hatóság illetékes regionális igazgatósága,

– másodfokon: a Nemzeti Közlekedési Hatóság Központi Hivatala,
a vasúti közlekedés biztonsága,
d) hajózási ügyekben
– első fokon: a Nemzeti Közlekedési Hatóság illetékes regionális igazgatósága,
– másodfokon: a Nemzeti Közlekedési Hatóság Központi Hivatala
a hajózás biztonsága,
e) hírközlési ügyekben
– első fokon: a Nemzeti Hírközlési Hatóság területileg illetékes Igazgatósága,
– másodfokon: a Nemzeti Hírközlési Hatóság
a hírközlési követelmények érvényesítése,
f) bányászati ügyekben
– első fokon: az illetékes bányakapitányság,
– másodfokon: a Magyar Bányászati és Földtani Hivatal
a biztonság követelményeinek érvényre juttatása céljából.

1.6. Az Oktatási és Kulturális Minisztérium területén:
a kulturális örökségvédelmi (műemlékvédelmi, régészeti) ügyekben
– első fokon: a Kulturális Örökségvédelmi Hivatal illetékes területi szerve,
– másodfokon: a Kulturális Örökségvédelmi Hivatal elnöke
a kulturális örökség védelme érdekében.

2. A villamosenergia-ipari építésügyi hatósági engedélyezési eljárásokban érintettségüktől függően közreműködő közművek, kezelők és üzemeltetők
– útkezelők,
– vasutak üzemeltetői,
– vízgazdálkodási társulatok,
– távközlési szolgáltató,
– víz-csatornázási művek,
– hálózati engedélyes,
– gázszolgáltató,
– távhőszolgáltató,
– KTV-internet szolgáltató,
– közlekedési társaságok,
– szén-hidrogén és kőolajszállító társaságok,
– kéményseprő-ipari szolgáltató szerv.

*5. számú melléklet
a 382/2007. (XII. 23.) Korm. rendelethez*

Elvi építési/Építési engedély iránti kérelem⁵

1. Az építmény megnevezése, elhelyezésére szolgáló ingatlan címe és helyrajzi száma:

2. Az építmény rendeltetése:⁶

3. MEH engedély száma, kelte (VET 74. §):

4. Az engedélyes adatai:

– megnevezése:
– címe:

5. A beruházás adatai:

– beruházó megnevezése:
– beruházás célja, rendeltetése:
– beruházás érték előirányzata:

6. A tervező adatai:

– tervező megnevezése:
– tervező címe:
– tervezési jogosultságának megjelölése:

7. A kivitelezés adatai:

– kivitelező megnevezése:
– kivitelező címe:
– kivitelezés kezdési időpontja:
– kivitelezés tervezett befejezési időpontja:

8. Az üzemeltető adatai:

– megnevezése:
– címe:

9. A hiteles tulajdoni lap és térképmásolat alapján az 5. § (7) bekezdése szerinti ingatlanok helyrajzi száma, tulajdonosának neve és címe:

10. Engedélyezési eljárás költségviselőjének adatai:

– megnevezése:
– címe:

.....
aláírás

11. Egyéb:

Kelt:

.....
aláírás

.....
aláírás

Melléklet:

*6. számú melléklet
a 382/2007. (XII. 23.) Korm. rendelethez*

Üzemeltetési engedély iránti kérelem

1. A hálózat (vezeték) megnevezése:

⁵ Erőmű vagy belső kezelőterü átalakító vagy kapcsoló berendezés elvi építési/építési engedélyezéséhez.

⁶ Közcéli hálózat, termelői vezeték, magánvezeték vagy közvetlen vezeték részét képezi.

2. A hálózat (vezeték) rendeltetése:⁷
3. Az engedélyes adatai:
 - megnevezése:
 - címe:
4. A beruházás adatai:
 - beruházó megnevezése:
 - címe:
5. A kivitelezés adatai:
 - kivitelező megnevezése:
 - kivitelező címe:
 - kivitelezés kezdési időpontja:
 - kivitelezés befejezési időpontja:
6. Az üzemmentartó adatai:
 - megnevezése:
 - címe:
7. Üzembehelyezési eljárás ideje:
8. Az építési/vezetékjogi engedély száma, kelte:
9. Engedélyezési eljárás költségviselőjének adatai:
 - megnevezése:
 - címe:

.....
aláírás

10. Egyéb:

Kelt:

.....
aláírás

.....
aláírás

Melléklet:

7. számú melléklet
a 382/2007. (XII. 23.) Korm. rendelethez

Használatbavételi engedély iránti kérelem⁸

1. Az építmény megnevezése, elhelyezésére szolgáló ingatlan címe és helyrajzi száma:
2. Az építmény rendeltetése:⁹
3. Az engedélyes adatai:
 - megnevezése:
 - címe:
4. A beruházás adatai:

- beruházó megnevezése:
 - címe:
5. A kivitelezés adatai:
 - kivitelező megnevezése:
 - kivitelező címe:
 - kivitelezés kezdési időpontja:
 - kivitelezés befejezési időpontja:

6. Az üzemmentartó adatai:
 - megnevezése:
 - címe:

7. Üzembe helyezési eljárás ideje:

8. A hiteles tulajdoni lap és térképmásolat alapján az 5. § (7) bekezdése szerinti ingatlanok helyrajzi száma, tulajdonosának neve és címe:

9. Az építési engedély száma, kelte:

10. Engedélyezési eljárás költségviselőjének adatai:
 - megnevezése:
 - címe:

.....
aláírás

11. Egyéb:

Kelt:

.....
aláírás

.....
aláírás

Melléklet:

8. számú melléklet
a 382/2007. (XII. 23.) Korm. rendelethez

Megszüntetési (bontási) engedély iránti kérelem

1. Az építmény megnevezése, elhelyezésére szolgáló ingatlan címe és helyrajzi száma:
2. Az építmény rendeltetése:¹⁰
3. Az engedélyes adatai:
 - megnevezése:
 - címe:
4. A beruházás adatai:
 - beruházó megnevezése:
 - címe:
5. A kivitelezés adatai:
 - kivitelező megnevezése:

⁷ Közélmű hálózat, termelői vezeték, magánvezeték vagy közvetlen vezeték.

⁸ Erőmű vagy belső kezelőterület átalakító vagy kapcsoló berendezés használatbavételéhez.

⁹ Erőmű, közcélú hálózat, termelői vezeték, magánvezeték vagy közvetlen vezeték.

¹⁰ Erőmű, közcélú hálózat, termelői vezeték, magánvezeték vagy közvetlen vezeték.

- kivitelező címe:
- kivitelezés kezdési időpontja:
- kivitelezés várható befejezési időpontja:

6. Az üzembentartó adatai:

- megnevezése:
- címe:

7. Az építési engedély száma, kelte:

8. Engedélyezési eljárás költségviselőjének adatai:

- megnevezése:
- címe:

.....
aláírás

9. Egyéb:

Kelt:

.....
aláírás

.....
aláírás

Melléklet:

**A Kormány
383/2007. (XII. 23.) Korm.
rendelete**

**az 1989. október 23-át megelőzően alkotott
rendeleti szintű jogszabályok rendezéséről**

A Kormány az Alkotmány 35. § (1) bekezdés *b)* pontjában foglalt feladatkörében eljárva, az egyes jogszabályok és jogszabályi rendelkezések hatályon kívül helyezéséről szóló 2007. évi LXXXII. törvény 6. § (1) és (2) bekezdésében foglalt felhatalmazás alapján a következőket rendeli el:

1. §

A rendelet mellékletében, valamint a 2. §-ban megjelölt, 1989. október 23. előtt a magyar felelős minisztérium, az ideiglenes nemzeti kormány, valamint a Minisztertanács, továbbá e szervek tagjai által alkotott rendeletek az egyes jogszabályok és jogszabályi rendelkezések hatályon kívül helyezéséről szóló 2007. évi LXXXII. törvény 1. § (2) bekezdése alapján nem vesztek hatályukat.

2. §

(1) 2008. július 1-jén hatályát veszti

a) a talált dolgok tekintetében követendő eljárásról szóló 18/1960. (IV. 13.) Korm. rendelet,

b) a fák védelméről szóló 21/1970. (VI. 21.) Korm. rendelet,

c) a dunai egészségügyi felügyeletről szóló 1/1966. (XI. 5.) EüM–BM–KPM együttes rendelet,

d) a tanúk díjazásáról szóló 1/1969. (I. 8.) IM rendelet,

e) a rovar- és rágcsálóirtószerek, valamint a riasztószerek forgalomba hozataláról és felhasználásáról szóló 3/1969. (V. 16.) EüM rendelet,

f) a Vegyszeres rovar- és rágcsálóirtás balesetelhárító és egészségvédő óvórendszabályának kiadásáról szóló 5/1972. (V. 9.) EüM rendelet,

g) az egészségügyről szóló 1972. évi II. törvénynek a gyógyító-megelőző ellátásra vonatkozó rendelkezései végrehajtásáról szóló 15/1972. (VIII. 5.) EüM rendelet,

h) a Családjogi törvény végrehajtásáról és az átmeneti rendelkezések megállapításáról szóló 7/1974. (VI. 27.) IM rendelet,

i) a születendő gyermek egészségének védelme érdekében szükséges védőoltásról szóló 9/1975. (VIII. 1.) EüM rendelet,

j) a tanácsi szervek kezelésében levő közhasználatú zöldterületek fenntartásáról és használatáról szóló 2/1976. (I. 16.) ÉVM rendelet,

k) a kisajátítással kapcsolatos kártalanítási összeg kifizetéséről, valamint az értékkülönbözet megfizetéséről szóló 21/1976. (IX. 5.) PM rendelet,

l) a kisajátítási terv elkészítéséről és felülvizsgálatáról szóló 11/1977. (III. 11.) MÉM rendelet,

m) Építési Geotechnikai Adattár létesítéséről szóló 9/1978. (IX. 14.) ÉVM rendelet,

n) a kényszergyógykezelés és az ideiglenes kényszergyógykezelés végrehajtásáról szóló 9/1979. (VI. 30.) IM rendelet,

o) a polgári repüléssel összefüggő rendészeti feladatok ellátásának rendjéről szóló 3/1983. (III. 16.) BM rendelet,

p) a jogtanácsosi tevékenységről szóló 1983. évi 3. törvényerejű rendelet végrehajtásáról szóló 7/1983. (VIII. 25.) IM rendelet,

q) a gombavizsgálattal kapcsolatos szakképesítésről szóló 7/1984. (VIII. 1.) EüM–MÉM együttes rendelet,

r) a nukleáris létesítmények építési szabályairól szóló 11/1984. (VIII. 1.) ÉVM rendelet,

s) a köztisztasággal és a települési szilárd hulladékkal összefüggő tevékenységekről szóló 1/1986. (II. 21.) ÉVM–EüM együttes rendelet,

t) az elővezetés és a rendőri kísérés végrehajtásával felmerült költség megtérítéséről szóló 2/1986. (IV. 21.) BM–IM–PM együttes rendelet,

u) a bűnügyi és az igazságügyi tájékoztatásról szóló 10/1986. (IX. 1.) IM–BM együttes rendelet,

v) a családjogi törvény végrehajtásáról, valamint a családjogi törvény módosításáról szóló 1986. évi IV. törvénnyel kapcsolatos átmeneti rendelkezésekről szóló 4/1987. (VI. 14.) IM rendelet,

w) az igazságügyi szakértőkről szóló 2/1988. (V. 19.) IM rendelet.

- (2) 2009. január 1-jén hatályát veszti
- a) a Hajózási Személy- és Pogyászfuvározási Szabályzat kiadásáról szóló 10/1971. (XII. 16.) KPM rendelet,
- b) a gyógynövények és illóolajok vizsgálatáról, minősítéséről, forgalomba hozataláról és ellenőrzéséről szóló 37/1976. (X. 29.) MT rendelet,
- c) a gyógynövények és illóolajok vizsgálatáról, minősítéséről, forgalomba hozataláról és ellenőrzéséről szóló 37/1976. (X. 29.) MT rendelet végrehajtásáról szóló 2/1978. (III. 16.) NIM rendelet,
- d) a belvízi hajók közbözéséről szóló 10/1979. (V. 29.) KPM rendelet,
- e) az építőgépkészítő munkakörök képzéséhez kötéséről és az építőgépkészítők képzéséről szóló 6/1980. (I. 25.) ÉVM–KPM együttes rendelet,
- f) a nyomvonal jellegű építmények keresztesítéséről és megközelítéséről szóló 4/1981. (III. 11.) KPM–IpM együttes rendelet,
- g) a gáz- és kőolajüzemű létesítmények biztonsági övezetéről szóló 6/1982. (V. 6.) IpM rendelet,
- h) a településtartásügyi szolgáltatás ellátásáról és a települési folyékony hulladékok ártalmatlanításáról szóló 4/1984. (II. 1.) ÉVM rendelet,
- i) a külterületen levő nyomvonalas létesítmények műszaki nyilvántartásáról szóló 18/1984. (XII. 13.) ÉVM rendelet,
- j) az egyes villamosági termékek ellenőrzéséről és minősítéséről szóló 8/1984. (VII. 1.) IpM rendelet,
- k) a tengeri hajók közbözéséről szóló 1/1984. (I. 17.) KM rendelet,
- l) a közvilágításról szóló 11/1985. (XI. 30.) IpM rendelet,
- m) a vasúti dolgozók munkaköri alkalmasságának orvosi vizsgálatáról és véleményezéséről szóló 14/1985. (XI. 30.) KM rendelet,
- n) a Robbanóanyagipari Biztonsági Szabályzat közzétételéről szóló 2/1987. (II. 17.) IpM rendelet,
- o) a közlekedési építmények építésfelügyeletéről szóló 2/1987. (II. 9.) KM rendelet.

3. §

- (1) E rendelet 2007. december 31-én lép hatályba.
- (2) E rendelet 1. §-ának a „ , valamint a 2. §-ban” szövegrésze, valamint 2. §-a 2009. január 2-án hatályát veszti.

Gyurcsány Ferenc s. k.,
miniszterelnök

Melléklet
a 383/2007. (XII. 23.) Korm. rendelethez

I. A magyar felelős minisztérium, az ideiglenes nemzeti kormány és a Minisztertanács által alkotott rendeletek

1. a párizsi békeszerződés életbelépéséről szóló 11800/1947. (X. 15.) Korm. rendelet

2. a Magyarország és Csehszlovákia között lakosságcsere tárgyában Budapesten, 1946. évi február hó 27. napján kelt magyar–csehszlovák egyezmény becikkelyezéséről szóló 1946. évi XV. törvénycikk alapján alakított Vegyesbizottság által hozott határozatok (véghatározatok) közzététele tárgyában című 15690/1947. (1948. I. 3.) Korm. rendelet

3. az Egyesült Államok részéről érvényben tartott nemzetközi egyezmények újbóli alkalmazásáról szóló 12130/1948. (XII. 8.) Korm. rendelet

4. a polgári perrendtartásról szóló 1952. évi III. törvény (Pp.) hatálybaléptetése folytán szükséges rendelkezések tárgyában című 105/1952. (XII. 28.) MT rendelet

5. egyes magyar állampolgároknak Csehszlovákiában, illetve Jugoszláviában társadalmi tulajdonba vett vagyontárgyaiért járó kártalanításról szóló 17/1964. (VIII. 8.) Korm. rendelet

6. a Magyar Népköztársaság Kormánya és a Csehszlovák Szocialista Köztársaság Kormánya között az ingatlanokkal kapcsolatos egyes vagyoni jogi kérdések rendezése tárgyában létrejött megállapodás végrehajtásáról szóló 18/1965. (X. 17.) Korm. rendelet

7. a szakértői működéssel kapcsolatos egyes kérdések szabályozásáról szóló 24/1971. (VI. 8.) Korm. rendelet

8. az egészségügyről szóló 1972. évi II. törvény végrehajtásáról szóló 16/1972. (IV. 29.) MT rendelet

9. az „Általános Feltételek a Magyar Népköztársaság és a Jugoszláv Szocialista Szövetségi Köztársaság közötti tudományos és műszaki együttműködés megvalósítására” tárgyában Budapesten, 1971. június hó 12. napján aláírt Megállapodás kihirdetéséről szóló 41/1972. (XII. 5.) MT rendelet

10. a Magyar Népköztársaság Kormánya és a Szovjet Szocialista Köztársaságok Szövetségének Kormánya között a postai és távközlési együttműködés tárgyában Budapesten, az 1972. évi október hó 13. napján aláírt egyezmény kihirdetéséről szóló 5/1973. (II. 7.) MT rendelet

11. a Magyar Népköztársaság Kormánya és a Román Szocialista Köztársaság Kormánya között a nemzetközi közúti személy- és áru fuvarozás tárgyában Temesvárott, az 1972. évi február hó 9. napján aláírt egyezmény kihirdetéséről szóló 6/1973. (II. 7.) MT rendelet

12. a Magyar Népköztársaság és a Mongol Népköztársaság közötti postai és távközlési forgalom tárgyában Budapesten, az 1973. évi január hó 19. napján aláírt egyezmény kihirdetéséről szóló 13/1973. (V. 24.) MT rendelet

13. a Magyar Népköztársaság Kormányának az Általános Vám- és Kereskedelmi Egyezményhez (GATT) történt csatlakozásáról szóló 23/1973. (IX. 9.) MT rendelet

14. a Magyar Népköztársaság Kormánya és a Mongol Népköztársaság Kormánya között az 1972. évi december hó 20. napján Budapesten aláírt egészségügyi együttműködési egyezmény kihirdetéséről szóló 29/1974. (VII. 10.) MT rendelet

15. a Magyar Népköztársaság Kormánya és a Német Demokratikus Köztársaság Kormánya között, a Magyar

Népköztársaság és a Német Demokratikus Köztársaság középiskoláiban, szakközépiskoláiban, főiskoláin és egyetemeken folytatott tanulmányok befejezéséről, valamint a tudományos fokozatok és címek megszerzéséről kiállított okiratok egyenértékűségének kölcsönös elismeréséről létrejött, az 1973. évi május hó 22. napján Berlinben aláírt Jegyzőkönyv kihirdetéséről szóló 49/1974. (XII. 24.) MT rendelet

16. a Magyar Népköztársaság Kormánya és a Koreai Népi Demokratikus Köztársaság Kormánya között az 1974. évi június hó 24. napján Budapesten aláírt egészségügyi együttműködési egyezmény kihirdetéséről szóló 14/1975. (V. 14.) MT rendelet

17. a Magyar Népköztársaság Kormánya és a Pakisztán Iszlám Köztársaság Kormánya közötti, Iszlambadban 1974. év november 12. napján aláírt kulturális és tudományos együttműködési egyezmény kihirdetéséről szóló 22/1975. (VIII. 1.) MT rendelet

18. a Magyar Népköztársaság Kormánya és a Német Demokratikus Köztársaság Kormánya között az 1974. évi december hó 13. napján Berlinben aláírt egészségügyi együttműködési egyezmény kihirdetéséről szóló 25/1975. (IX. 17.) MT rendelet

19. a Magyar Népköztársaságban és a Szovjet Szocialista Köztársaságok Szövetségében kiállított, iskolai végzettséget, valamint tudományos fokozatot tanúsító okiratok egyenértékűségének kölcsönös elismeréséről szóló, Moszkvában 1974. évi október hó 11. napján aláírt megállapodás kihirdetéséről szóló 37/1975. (XII. 19.) MT rendelet

20. a Magyar Népköztársaság Kormánya és a Dán Királyság Kormánya között a nemzetközi közúti fuvarozás tárgyában Koppenhágában, az 1975. évi április hó 11. napján aláírt egyezmény kihirdetéséről szóló 9/1976. (IV. 30.) MT rendelet

21. a Magyar Népköztársaság Kormánya és a Vietnami Demokratikus Köztársaság Kormánya között a postai és távközlési szolgálat tárgyában Budapesten, az 1975. évi december hó 2. napján aláírt egyezmény kihirdetéséről szóló 11/1976. (V. 20.) MT rendelet

22. a Magyar Népköztársaság Kormánya és a Jemeni Népi Demokratikus Köztársaság Kormánya között Budapesten, az 1975. évi május hó 3. napján aláírt légügyi egyezmény kihirdetéséről szóló 15/1976. (VI. 1.) MT rendelet

23. a Magyar Népköztársaság Kormánya és Portugália Kormánya között Lisszabonban, az 1975. évi május hó 22. napján aláírt légügyi egyezmény kihirdetéséről szóló 20/1976. (VI. 24.) MT rendelet

24. a Magyar Népköztársaságban és a Bolgár Népköztársaságban kiállított, iskolai végzettséget, valamint tudományos fokozatot és címet tanúsító okiratok egyenértékűségének kölcsönös elismeréséről szóló, Szófiában 1975. évi december hó 19. napján aláírt megállapodás kihirdetéséről szóló 29/1976. (VIII. 19.) MT rendelet

25. a Magyar Népköztársaság Minisztertanácsa és az Egyiptomi Arab Köztársaság Kormánya közötti idegenforgalmi együttműködésről szóló, Kairóban 1975. május

1-jén aláírt egyezmény kihirdetéséről szóló 30/1976. (VIII. 19.) MT rendelet

26. a Magyar Népköztársaság Kormánya és a Norvég Királyság Kormánya között a nemzetközi közúti fuvarozás tárgyában Oslóban, az 1975. évi október hó 6. napján aláírt egyezmény kihirdetéséről szóló 31/1976. (VIII. 25.) MT rendelet

27. a Magyar Népköztársaság Kormánya és a Sierra Leone Köztársaság Kormánya között a területeik közötti és azon túlra irányuló légi járatok tárgyában Budapesten, az 1975. évi november hó 5. napján aláírt egyezmény kihirdetéséről szóló 32/1976. (VIII. 29.) MT rendelet

28. a Magyar Népköztársaság Kormánya és a Lengyel Népköztársaság Kormánya között a légiközlekedés tárgyában Varsóban, az 1976. évi február hó 12. napján aláírt egyezmény kihirdetéséről szóló 1/1977. (I. 26.) MT rendelet

29. a Magyar Népköztársaság Kormánya és az Indiai Köztársaság Kormánya között a középiskolákban, felsőoktatási intézményekben, egyetemeken, oktatási és tudományos szervezetekben kibocsátott bizonyítványok, oklevelek és a tudományos fokozatok egyenértékűségéről szóló, New Delhiben, 1976. évi október hó 23. napján aláírt jegyzőkönyv kihirdetéséről szóló 9/1977. (III. 21.) MT rendelet

30. a Magyar Népköztársaság Kormánya és a Líbiai Arab Köztársaság Kormánya között Tripoliban, az 1975. évi november hó 27. napján aláírt Állat-egészségügyi Egyezmény kihirdetéséről szóló 13/1977. (IV. 22.) MT rendelet

31. a Magyar Népköztársaság Kormánya és a Mongol Népköztársaság Kormánya között Ulánbátorban, az 1976. évi augusztus hó 10. napján aláírt, az állategészségügy területén való együttműködésről szóló egyezmény kihirdetéséről szóló 14/1977. (IV. 22.) MT rendelet

32. a Magyar Népköztársaság Kormánya és az Indiai Köztársaság Kormánya között az 1976. évi december hó 9. napján, New-Delhiben aláírt egészségügyi együttműködési egyezmény kihirdetéséről szóló 16/1977. (V. 25.) MT rendelet

33. a Magyar Népköztársaság Kormánya és a Líbiai Arab Köztársaság Kormánya között a területeik közötti és azon túli menetrendszerű légi járatok szabályozása tárgyában Tripoliban, 1975. november 27. napján aláírt egyezmény kihirdetéséről szóló 17/1977. (V. 27.) MT rendelet

34. a Magyar Népköztársaság Kormánya és Kuvait Állam Kormánya között Kuvait városban az 1975. évi június hó 25. napján aláírt, a nemzetközi közúti fuvarozásról szóló megállapodás kihirdetéséről szóló 18/1977. (VI. 5.) MT rendelet

35. a Magyar Népköztársaság Kormánya és a Mexikói Egyesült Államok Kormánya közötti kulturális együttműködésről szóló, Budapesten az 1975. évi szeptember hó 19. napján aláírt egyezmény kihirdetéséről szóló 19/1977. (VI. 23.) MT rendelet

36. a Magyar Népköztársaság Kormánya és a Spanyol Állam Kormánya között Madridban, az 1974. évi április hó 30. napján aláírt légügyi egyezmény kihirdetéséről szóló 26/1977. (VIII. 1.) MT rendelet

37. a Magyar Népköztársaság Kormánya és az Olasz Köztársaság Kormánya között a polgári légitársaságok tárgyában Budapesten, az 1974. évi május hó 25. napján aláírt egyezmény kihirdetéséről szóló 27/1977. (VIII. 1.) MT rendelet

38. a Magyar Népköztársaság Kormánya és a Portugál Köztársaság Kormánya közötti idegenforgalmi együttműködés tárgyában az 1976. évi március hó 19. napján Lisszabonban aláírt egyezmény kihirdetéséről szóló 29/1977. (VIII. 9.) MT rendelet

39. a Magyar Népköztársaság Kormánya és a Portugál Köztársaság Kormánya között Budapesten, az 1976. évi május hó 13. napján aláírt közúti fuvarozási megállapodás kihirdetéséről szóló 30/1977. (VIII. 9.) MT rendelet

40. a Magyar Népköztársaság Kormánya és a Laoszi Népi Demokratikus Köztársaság Kormánya között a postai és távközlési szolgálat tárgyában Vientianében, az 1976. évi május hó 28. napján aláírt egyezmény kihirdetéséről szóló 31/1977. (VIII. 17.) MT rendelet

41. a Magyar Népköztársaság Kormánya és a Spanyol Állam Kormánya között a növényvédelmi együttműködés tárgyában Budapesten, 1976. augusztus 24. napján aláírt egyezmény kihirdetéséről szóló 37/1977. (IX. 29.) MT rendelet

42. a Moszkvában, 1977. július 28-án aláírt jegyzőkönyv által módosított „A száj- és körömfájás megelőzése és az ellene való hatékony védekezés problémái, valamint nagy hatékonyságú száj- és körömfájás elleni vakcinák gyártása terén a KGST-tagországok közötti tudományos-műszaki együttműködésről” szóló, Szófiában, 1974. december 20-án aláírt egyezmény kihirdetéséről szóló 1/1978. (I. 9.) MT rendelet

43. a Magyar Népköztársaság Kormánya és a Finn Köztársaság Kormánya között Helsinkiben, az 1977. évi szeptember hó 23. napján aláírt Állat-egészségügyi Egyezmény kihirdetéséről szóló 23/1978. (IV. 15.) MT rendelet

44. a Magyar Népköztársaság Kormánya és a Szíriai Arab Köztársaság Kormánya között Budapesten, az 1977. évi március hó 29. napján aláírt nemzetközi közúti fuvarozási megállapodás kihirdetéséről szóló 24/1978. (IV. 22.) MT rendelet

45. a Magyar Népköztársaság Kormánya és a Pakisztán Iszlám Köztársaság Kormánya között a légitársaságok tárgyában Budapesten, az 1977. évi május hó 11. napján aláírt Egyezmény kihirdetéséről szóló 25/1978. (IV. 22.) MT rendelet

46. a Magyar Népköztársaság Kormánya és a Portugál Köztársaság Kormánya között Budapesten, az 1977. évi március hó 31. napján aláírt műszaki-tudományos együttműködési egyezmény kihirdetéséről szóló 26/1978. (V. 11.) MT rendelet

47. a Magyar Népköztársaság Kormánya és a Laoszi Népi Demokratikus Köztársaság Kormánya között Vientianében, az 1977. évi május hó 6. napján aláírt kulturális és tudományos együttműködési egyezmény kihirdetéséről szóló 27/1978. (V. 19.) MT rendelet

48. a Magyar Népköztársaság Kormánya és a Ciprusi Köztársaság Kormánya közötti idegenforgalmi együttműködés tárgyában Budapesten, az 1977. április 15-én aláírt

egyezmény kihirdetéséről szóló 32/1978. (VI. 21.) MT rendelet

49. a Magyar Népköztársaság Kormánya és az Osztrák Köztársaság Kormánya között Budapesten, az 1977. évi május hó 2. napján aláírt, a vámkérdésekben történő együttműködésről és kölcsönös segítségnyújtásról szóló egyezmény kihirdetéséről szóló 33/1978. (VII. 4.) MT rendelet

50. a Magyar Népköztársaság Kormánya és az Afgán Köztársaság Kormánya között Kabulban az 1977. évi október hó 16. napján aláírt, a légitársaságokról szóló Egyezmény kihirdetéséről szóló 40/1978. (VII. 20.) MT rendelet

51. a Magyar Népköztársaság Kormánya és az Afgán Köztársaság Kormánya között Kabulban, 1977. október 16-án aláírt nemzetközi közúti árufuvarozási megállapodás kihirdetéséről szóló 42/1978. (VIII. 31.) MT rendelet

52. a Magyar Népköztársaság Kormánya és az Iraki Köztársaság Kormánya között Bagdadban, az 1977. évi október hó 3. napján aláírt állat-egészségügyi egyezmény kihirdetéséről szóló 43/1978. (IX. 5.) MT rendelet

53. a Magyar Népköztársaság Kormánya és az Iraki Köztársaság Kormánya között, Budapesten az 1977. évi július hó 8. napján aláírt egészségügyi együttműködésről szóló egyezmény kihirdetéséről szóló 47/1978. (X. 4.) MT rendelet

54. a Nemzetközi Közös Konténerhasználatról szóló, Karl-Marx-Stadtban 1974. június hó 29-én kelt Egyezmény kihirdetéséről szóló 48/1978. (X. 12.) MT rendelet

55. a Magyar Népköztársaság Kormánya és a Jordániai Hasemita Királyság Kormánya között, Budapesten az 1978. évi február hó 27. napján aláírt kulturális és tudományos együttműködésről szóló egyezmény kihirdetéséről szóló 50/1978. (X. 28.) MT rendelet

56. a Magyar Népköztársaság Kormánya és a Csehszlovák Szocialista Köztársaság Kormánya között a határvizek vízgazdálkodási kérdéseinek szabályozásáról Budapesten, 1976. évi május hó 31-én aláírt Egyezmény kihirdetéséről szóló 55/1978. (XII. 10.) MT rendelet

57. a Magyar Népköztársaság Kormánya és a Spanyol Királyság Kormánya között Madridban, 1978. július 10-én aláírt állat-egészségügyi egyezmény kihirdetéséről szóló 7/1979. (II. 13.) MT rendelet

58. a Magyar Népköztársaság Kormánya és a Svéd Királyság Kormánya között, Budapesten az 1977. évi szeptember hó 21. napján aláírt egészségügyi együttműködésről szóló egyezmény kihirdetéséről szóló 12/1979. (III. 24.) MT rendelet

59. a Magyar Népköztársaság Kormánya és a Kubai Köztársaság Kormánya között Budapesten, az 1974. évi március hó 29. napján aláírt, a polgári légitársaságokról szóló egyezmény kihirdetéséről szóló 13/1979. (III. 31.) MT rendelet

60. a Magyar Népköztársaság Kormánya és a Finn Köztársaság Kormánya között Budapesten, az 1978. évi június hó 27. napján aláírt, az egészségügy, az orvostudomány és a társadalombiztosítás területén történő együttműködésről szóló Egyezmény kihirdetéséről szóló 15/1979. (IV. 15.) MT rendelet

61. a Magyar Népköztársaság Kormánya és a Görög Köztársaság Kormánya között Athénban, 1977. március 18. napján aláírt nemzetközi közúti fuvarozási megállapodás kihirdetéséről szóló 16/1979. (IV. 27.) MT rendelet

62. a Nemzetközi Tudományos és Műszaki Tájékoztatási Központ jogállásáról és kiváltságairól szóló, Moszkvában, 1973. június hó 26. napján aláírt egyezmény kihirdetéséről szóló 17/1979. (V. 9.) MT rendelet

63. a Magyar Népköztársaság Kormánya és Nagy-Britannia és Észak-Írország Egyesült Királysága Kormánya között Budapesten, az 1978. évi november hó 1. napján aláírt, az orvostudományi és az egészségügyi együttműködésről szóló egyezmény kihirdetéséről szóló 21/1979. (VI. 26.) MT rendelet

64. a Magyar Népköztársaság Kormánya és a Jugoszláv Szocialista Szövetségi Köztársaság Kormánya között Belgrádban, 1978. évi március hó 2. napján aláírt jégeső elleni védelemben történő együttműködésről szóló megállapodás kihirdetéséről szóló 22/1979. (VI. 26.) MT rendelet

65. a Magyar Népköztársaság Kormánya és a Mozambiki Népi Köztársaság Kormánya közötti, Budapesten az 1978. évi november hó 8. napján aláírt, egészségügyi együttműködésről szóló egyezmény kihirdetéséről szóló 29/1979. (VIII. 7.) MT rendelet

66. a Magyar Népköztársaság Kormánya és Kuvait Állam Kormánya közötti egészségügyi együttműködésről szóló egyezmény kihirdetéséről szóló 33/1979. (X. 14.) MT rendelet

67. a Magyar Népköztársaság Kormánya és az Amerikai Egyesült Államok Kormánya között Budapesten, az 1977. évi április hó 6. napján aláírt kulturális, oktatási, tudományos és műszaki-tudományos együttműködési egyezmény kihirdetéséről szóló 34/1979. (X. 24.) MT rendelet

68. a Magyar Népköztársaság Kormánya és a Kuvaiti Állam Kormánya között Kuvaitban, az 1979. évi március hó 19. napján aláírt Légügyi Egyezmény kihirdetéséről szóló 44/1979. (XI. 10.) MT rendelet

69. a Magyar Népköztársaság Kormánya és a Dán Királyság Kormánya között Budapesten az 1978. évi október hó 24. napján aláírt, a jövedelem- és a vagyonadók területén a kettős adóztatás elkerüléséről szóló egyezmény kihirdetéséről szóló 45/1979. (XI. 10.) MT rendelet

70. a Magyar Népköztársaság Kormánya és a Görög Köztársaság Kormánya között Athénban, az 1977. évi március hó 18. napján aláírt kulturális, oktatási és tudományos együttműködési egyezmény kihirdetéséről szóló 46/1979. (XI. 27.) MT rendelet

71. a Magyar Népköztársaság Kormánya és az Amerikai Egyesült Államok Kormánya között Washingtonban, az 1979. évi február hó 12. napján aláírt, a jövedelemadók területén a kettős adóztatás elkerüléséről és az adóztatás kijátszásának megakadályozásáról szóló egyezmény kihirdetéséről szóló 49/1979. (XII. 6.) MT rendelet

72. a Magyar Népköztársaság Kormánya és a Jordániai Hasemita Királyság Kormánya között Budapesten, 1978. évi május hó 24. napján aláírt nemzetközi közúti fuvarozá-

si megállapodás kihirdetéséről szóló 50/1979. (XII. 14.) MT rendelet

73. a Magyar Népköztársaság Kormánya és a Portugál Köztársaság Kormánya között Budapesten, 1979. évi március hó 24. napján aláírt Kereskedelmi Hajózási Megállapodás kihirdetéséről szóló 55/1979. (XII. 30.) MT rendelet

74. az Általános Vám- és Kereskedelmi Egyezmény 1979. évi genfi Jegyzőkönyvének kihirdetéséről szóló 2/1980. (I. 16.) MT rendelet

75. a Magyar Népköztársaság Kormánya és a Szocialista Népi Líbiai Arab Jamahirija között Tripoliban, az 1979. évi január hó 22. napján aláírt, az egészségügyi együttműködésről szóló egyezmény kihirdetéséről szóló 11/1980. (IV. 4.) MT rendelet

76. a Magyar Népköztársaság Kormánya és az Olasz Köztársaság Kormánya között Rómában, az 1979. évi október hó 30. napján aláírt, az egészségügyi együttműködésről szóló egyezmény kihirdetéséről szóló 15/1980. (V. 23.) MT rendelet

77. a Magyar Népköztársaság Kormánya és a Máltai Köztársaság Kormánya között Budapesten, az 1978. évi szeptember hó 6. napján aláírt kulturális és tudományos együttműködési egyezmény kihirdetéséről szóló 18/1980. (V. 29.) MT rendelet

78. a Magyar Népköztársaság Kormánya és a Fülöp-szigeti Köztársaság Kormánya között Manilában, az 1976. évi július hó 15. napján aláírt kulturális egyezmény kihirdetéséről szóló 21/1980. (VI. 20.) MT rendelet

79. a Magyar Népköztársaság Kormánya és a Szovjet Szocialista Köztársaságok Szövetsége Kormánya között Budapesten, az 1979. évi június hó 1. napján aláírt kulturális és tudományos együttműködési egyezmény kihirdetéséről szóló 27/1980. (VII. 15.) MT rendelet

80. a Magyar Népköztársaság Kormánya és a Svájci Szövetségi Tanács között Budapesten, 1980. január 16. napján aláírt nemzetközi közúti fuvarozási megállapodás kihirdetéséről szóló 41/1980. (X. 21.) MT rendelet

81. a Magyar Népköztársaság Kormánya és az Olasz Köztársaság Kormánya között Budapesten, az 1977. évi május hó 16. napján aláírt, a jövedelem- és a vagyonadók területén a kettős adóztatás elkerüléséről és az adóztatás kijátszásának megakadályozásáról szóló egyezmény kihirdetéséről szóló 53/1980. (XII. 12.) MT rendelet

82. a Magyar Népköztársaság Kormánya és az Afganisztáni Köztársaság Kormánya között Kabulban, az 1977. évi október hó 16. napján aláírt egészségügyi együttműködésről szóló egyezmény kihirdetéséről szóló 61/1980. (XII. 27.) MT rendelet

83. a közúti árutovábbítási szerződésekről szóló 2/1981. (I. 31.) MT rendelet

84. a Magyar Népköztársaság Kormánya és Spanyolország Kormánya között Madridban, 1980. évi február hó 19. napján aláírt nemzetközi közúti fuvarozási megállapodás kihirdetéséről szóló 3/1981. (II. 23.) MT rendelet

85. a Magyar Népköztársaság Kormánya és az Osztrák Szövetségi Kormány között Bécsben, 1980. október 17. napján aláírt idegenforgalmi együttműködési egyezmény kihirdetéséről szóló 4/1981. (II. 26.) MT rendelet

86. a Magyar Népköztársaság Kormánya és Spanyolország Kormánya között Madridban, az 1979. évi november hó 27. napján aláírt, kulturális és tudományos együttműködésről szóló egyezmény kihirdetéséről szóló 13/1981. (V. 6.) MT rendelet

87. a Magyar Népköztársaság Kormánya és a Jordán Hasemita Királyság Kormánya között Budapesten, az 1979. évi augusztus hó 31. napján aláírt, az egészségügyi együttműködésről szóló egyezmény kihirdetéséről szóló 15/1981. (V. 23.) MT rendelet

88. a Magyar Népköztársaság Kormánya és a Ciprusi Köztársaság Kormánya között Budapesten, 1980. május 13. napján aláírt, a Gazdasági, Műszaki és Ipari Együttműködésről szóló hosszú lejáratú Megállapodás kihirdetéséről szóló 19/1981. (VI. 19.) MT rendelet

89. a közúti személyszállítási szerződésekről szóló 20/1981. (VI. 19.) MT rendelet

90. a Magyar Népköztársaság Kormánya és az Olasz Köztársaság Kormánya között Rómában, 1980. június hó 17. napján aláírt, az idegenforgalmi együttműködésről szóló egyezmény kihirdetéséről szóló 22/1981. (VIII. 6.) MT rendelet

91. a Magyar Népköztársaságban és a Jugoszláv Szocialista Szövetségi Köztársaságban kiállított, iskolai végzettséget tanúsító bizonyítványok, valamint oklevelek egyenértékűségének kölcsönös elismeréséről szóló, Budapesten, 1980. évi március hó 7. napján aláírt megállapodás kihirdetéséről szóló 23/1981. (VIII. 10.) MT rendelet

92. a Magyar Népköztársaság Kormánya és a Szocialista Etiópia Ideiglenes Katonai Kormánya között Addis Abebában az 1980. évi szeptember hó 17. napján aláírt kulturális, tudományos és oktatási együttműködési megállapodás kihirdetéséről szóló 34/1981. (IX. 25.) MT rendelet

93. a Magyar Népköztársaság Kormánya és a Mozambiki Népi Köztársaság Kormánya között Maputóban, az 1980. évi szeptember hó 24. napján aláírt kulturális és tudományos együttműködési egyezmény kihirdetéséről szóló 59/1981. (XI. 26.) MT rendelet

94. a Magyar Népköztársaság Kormánya és a Francia Köztársaság Kormánya között Párizsban az 1980. évi április hó 28. napján aláírt, a jövedelem- és a vagyonadók területén a kettős adóztatás elkerüléséről szóló egyezmény kihirdetéséről szóló 65/1981. (XII. 16.) MT rendelet

95. a Magyar Népköztársaság Kormánya és a Finn Köztársaság Kormánya között Budapesten az 1978. évi október hó 25. napján aláírt, a jövedelem- és a vagyonadók területén a kettős adóztatás elkerüléséről szóló egyezmény kihirdetéséről szóló 66/1981. (XII. 16.) MT rendelet

96. a Magyar Népköztársaság Kormánya és a Norvég Királyság Kormánya között Oslóban az 1980. évi október hó 21. napján aláírt, a jövedelem- és a vagyonadók területén a kettős adóztatás elkerüléséről szóló egyezmény kihirdetéséről szóló 67/1981. (XII. 16.) MT rendelet

97. a Magyar Népköztársaság Kormánya és a Kambozsai Népi Forradalmi Tanács között Budapesten, az 1980. évi november hó 27. napján aláírt, a kulturális és tudományos együttműködésről szóló egyezmény kihirdetéséről szóló 69/1981. (XII. 27.) MT rendelet

98. a Magyar Népköztársaság Kormánya és a Görög Köztársaság Kormánya között Budapesten az 1979. évi október hó 8. napján aláírt, a tudományos-műszaki együttműködésről szóló megállapodás kihirdetéséről szóló 2/1982. (I. 27.) MT rendelet

99. a nemzetközi kiállításokra vonatkozó, Párizsban, az 1928. évi november hó 22. napján kelt egyezmény módosításáról szóló, Párizsban, az 1972. évi november hó 30. napján kelt jegyzőkönyv kihirdetéséről szóló 21/1982. (V. 24.) MT rendelet

100. a Magyar Népköztársaság Kormánya és a Németországi Szövetségi Köztársaság Kormánya között Budapesten, 1981. február 12-én aláírt, a nemzetközi forgalomban részt vevő közúti járművek adóztatásáról szóló megállapodás kihirdetéséről szóló 33/1982. (VIII. 11.) MT rendelet

101. a Magyar Népköztársaság Kormánya és Kuvait Állam Kormánya között Budapesten, 1981. évi június hó 22. napján aláírt, a posta és távközlés területén történő együttműködésről szóló Megállapodás kihirdetéséről szóló 34/1982. (VIII. 18.) MT rendelet

102. a Magyar Népköztársaság Kormánya és a Tunéziai Köztársaság Kormánya között Budapesten, 1981. évi július hó 6. napján aláírt nemzetközi közúti fuvarozási Megállapodás kihirdetéséről szóló 35/1982. (VIII. 25.) MT rendelet

103. a Magyar Népköztársaság Kormánya és a Svéd Királyság Kormánya között Stockholmban az 1981. évi október hó 12. napján aláírt, a jövedelem- és a vagyonadók területén a kettős adóztatás elkerüléséről szóló egyezmény kihirdetéséről szóló 55/1982. (X. 22.) MT rendelet

104. a hajók közbözésére vonatkozó 1969. évi nemzetközi egyezmény kihirdetéséről szóló 56/1982. (X. 22.) MT rendelet

105. a Magyar Népköztársaság Kormánya és a Csehszlovák Szocialista Köztársaság Kormánya között Budapesten, az 1981. évi december hó 22. napján aláírt egészségügyi és orvostudományi együttműködési egyezmény kihirdetéséről szóló 80/1982. (XII. 27.) MT rendelet

106. a Magyar Népköztársaság Kormánya és a Ciprusi Köztársaság Kormánya között Budapesten, az 1981. évi november hó 30. napján aláírt, a jövedelem- és a vagyonadók területén a kettős adóztatás elkerüléséről szóló egyezmény kihirdetéséről szóló 82/1982. (XII. 29.) MT rendelet

107. a Magyar Népköztársaság Kormánya és a Svéd Királyság Kormánya között Budapesten az 1982. évi július hó 8. napján aláírt egészségügyi ellátási egyezmény kihirdetéséről szóló 5/1983. (IV. 13.) MT rendelet

108. a nemzetközi kiállításokra vonatkozó, Párizsban, az 1928. évi november hó 22. napján kelt egyezmény módosításáról szóló, Párizsban, az 1972. évi november hó 30. napján kelt jegyzőkönyv módosításának kihirdetéséről szóló 48/1983. (XII. 1.) MT rendelet

109. a Magyar Népköztársaság Kormánya és a Máltai Köztársaság Kormánya között, a vízumkényszer megszüntetéséről szóló, Budapesten, 1983. február 4-én aláírt egyezmény kihirdetéséről szóló 51/1983. (XII. 30.) MT rendelet

110. a magántulajdonú közúti járművek ideiglenes behozataláról szóló, New Yorkban 1954. június 4-én kelt vámegegyezmény kihirdetéséről szóló 12/1984. (II. 14.) MT rendelet

111. a Magyar Népköztársaság Kormánya és az Angolai Népi Köztársaság Kormánya között Budapesten az 1978. évi szeptember hó 20. napján aláírt egészségügyi együttműködési egyezmény kihirdetéséről szóló 17/1984. (III. 27.) MT rendelet

112. a Magyar Népköztársaság Kormánya és a Belga Királyság Kormánya között a jövedelem- és a vagyoadók területén a kettős adóztatás elkerüléséről és az adóztatás kijátszásának megakadályozásáról szóló egyezmény kihirdetéséről szóló 20/1984. (IV. 18.) MT rendelet

113. iskolai végzettséget, valamint tudományos fokozatot tanúsító okiratok egyenértékűségének kölcsönös elismeréséről szóló magyar–laoszi megállapodás kihirdetéséről szóló 25/1984. (VIII. 8.) MT rendelet

114. a nemzetközi forgalomban használt gépjárművek számára történő műszaki és egyéb segítségnyújtásról szóló megállapodás kihirdetéséről szóló 27/1984. (IX. 12.) MT rendelet

115. a Magyar Népköztársaság Kormánya és a Jugoszláv Szocialista Szövetségi Köztársaság Képviselőháza Szövetségi Végrehajtó Tanácsa között a tehergépjárművel végzett árufuvarozás, valamint az ezzel kapcsolatos vám eljárás szabályozása tárgyában kötött egyezmény módosításáról és kiegészítéséről Szegeden, 1982. évi június hó 24. napján aláírt Egyezmény kihirdetéséről szóló 30/1984. (X. 1.) MT rendelet

116. az állami vállalatokról szóló 1977. évi VI. törvény végrehajtásáról szóló 33/1984. (X. 31.) MT rendelet

117. a Magyar Népköztársaság Kormánya és a Szovjet Szocialista Köztársaságok Szövetségének Kormánya között, Budapesten, az 1981. évi október hó 3. napján aláírt egészségügyi és orvostudományi együttműködési egyezmény kihirdetéséről szóló 57/1984. (XII. 8.) MT rendelet

118. a Magyar Népköztársaság Kormánya és a Belga Királyság Kormánya között a polgári eljárásról szóló, Hágában az 1954. évi március hó 1-jén kelt Egyezmény alkalmazásának megkönnyítésére irányuló, Brüsszelben 1983. évi május hó 11. napján aláírt Megállapodás kihirdetéséről szóló 64/1984. (XII. 21.) MT rendelet

119. a leányvállalatról szóló 65/1984. (XII. 29.) MT rendelet

120. a Magyar Népköztársaság Kormánya és a Görög Köztársaság Kormánya között Budapesten, az 1983. évi május hó 25. napján aláírt, a jövedelem- és a vagyoadók területén a kettős adóztatás elkerüléséről szóló egyezmény kihirdetéséről szóló 33/1985. (VII. 1.) MT rendelet

121. a vámokmányoknak a közvetlen közúti árufuvarozásban való alkalmazásáról szóló, Varsóban az 1983. évi november hó 17. napján kelt egyezmény kihirdetéséről szóló 51/1985. (XI. 12.) MT rendelet

122. a Magyar Népköztársaság Kormánya és a Svéd Királyság Kormánya között a vízumkényszer kölcsönös megszüntetéséről Budapesten, 1985. november 29-én aláírt egyezmény kihirdetéséről szóló 1/1986. (I. 19.) MT rendelet

123. a sajtóról szóló 1986. évi II. törvény végrehajtásáról szóló 12/1986. (IV. 22.) MT rendelet

124. a Magyar Népköztársaság Kormánya és a Jugoszláv Szocialista Szövetségi Köztársaság Képviselőháza Szövetségi Végrehajtó Tanácsa között, a dunai határforgalomnak Mohácson és Bezdánban való ellenőrzéséről szóló, Pécsen, az 1983. évi április hó 28. napján aláírt egyezmény kihirdetéséről szóló 13/1986. (V. 6.) MT rendelet

125. a szakfordításról és tolmácsolásról szóló 24/1986. (VI. 26.) MT rendelet

126. a Magyar Népköztársaság Kormánya és a Román Szocialista Köztársaság Kormánya között a magyar–román államhatár szolgálati célú átlépéséhez szükséges határátlépési igazolványok egységesítéséről szóló, Budapesten, 1982. évi március hó 18. napján aláírt egyezmény kihirdetéséről szóló 38/1986. (IX. 11.) MT rendelet

127. a Magyar Népköztársaság és a Portugál Köztársaság Kormányai között létrejött, a származási jelzések, eredetmegjelölések és egyéb földrajzi megnevezések oltalmáról szóló Megállapodás kihirdetéséről szóló 49/1986. (XI. 12.) MT rendelet

128. a Magyar Népköztársaság Kormánya és a Szovjet Szocialista Köztársaságok Szövetsége Kormánya között 1986. november 4. napján aláírt, a magyar–szovjet közös gazdálkodó szervezetek alapításának rendjéről és tevékenységük alapelveiről szóló egyezmény kihirdetéséről szóló 6/1987. (II. 24.) MT rendelet

129. a Magyar Népköztársaság Kormánya és a Csehszlovák Szocialista Köztársaság Kormánya között Budapesten, 1986. évi november hó 24. napján aláírt, a magyar–csehszlovák vasúti forgalom szabályozásáról szóló Egyezmény kihirdetéséről szóló 23/1987. (VII. 22.) MT rendelet

130. a Magyar Népköztársaság Kormánya és a Svéd Királyság Kormánya között a beruházások elősegítéséről és kölcsönös védelméről szóló megállapodás kihirdetéséről szóló 25/1987. (VII. 28.) MT rendelet

131. a Bécsben, 1986. szeptember 26-án aláírt, a nukleáris balesetekről adandó gyors értesítéséről szóló egyezmény kihirdetéséről szóló 28/1987. (VIII. 9.) MT rendelet

132. a Bécsben, 1986. szeptember 26-án aláírt, a nukleáris baleset, vagy sugaras veszélyhelyzet esetén való segítségnyújtásról szóló egyezmény kihirdetéséről szóló 29/1987. (VIII. 9.) MT rendelet

133. a Magyar Népköztársaság Kormánya és a Francia Köztársaság Kormánya között a beruházások kölcsönös elősegítéséről és védelméről szóló megállapodás kihirdetéséről szóló 59/1987. (XI. 29.) MT rendelet

134. a Magyar Népköztársaság Kormánya és az Osztrák Köztársaság Kormánya között a nukleáris létesítményeket érintő, kölcsönös érdeklődés tárgyát képező kérdések szabályozásáról Bécsben, 1987. április 29-én aláírt egyezmény kihirdetéséről szóló 70/1987. (XII. 10.) MT rendelet

135. a Magyar Népköztársaság Kormánya és a Ciprusi Köztársaság Kormánya között a vízumkényszer megszüntetéséről szóló egyezmény kihirdetéséről szóló 71/1987. (XII. 10.) MT rendelet

136. a rokkantsági járadékról szóló 83/1987. (XII. 27.) MT rendelet

137. a Magyar Népköztársaság Kormánya és a Svéd Királyság Kormánya között az egészségügyi együttműködés tárgyában Budapesten, 1977. szeptember 21-én kötött egyezmény módosításáról szóló, Stockholmban, 1987. év június hó 12. napján aláírt Jegyzőkönyv kihirdetéséről szóló 4/1988. (II. 12.) MT rendelet

138. a Magyar Népköztársaság Kormánya és Nagy-Britannia és Észak-Írország Egyesült Királyság Kormánya között a beruházások ösztönzéséről és kölcsönös védelméről szóló megállapodás kihirdetéséről szóló 5/1988. (II. 12.) MT rendelet

139. a Magyar Népköztársaság Kormánya és a Németországi Szövetségi Köztársaság Kormánya között kulturális és tájékoztatási központok kölcsönös felállításáról szóló megállapodás kihirdetéséről szóló 8/1988. (II. 17.) MT rendelet

140. a Magyar Népköztársaság Kormánya és a Holland Királyság Kormánya között Hágában, az 1986. évi június hó 5. napján aláírt, a jövedelem- és a vagyonadók területén a kettős adóztatás elkerüléséről és az adóztatás kijátszásának megakadályozásáról szóló egyezmény kihirdetéséről szóló 10/1988. (III. 10.) MT rendelet

141. a Magyar Népköztársaság Kormánya és Spanyolország Kormánya között Madridban, az 1984. évi július hó 9. napján aláírt, a jövedelem- és a vagyonadók területén a kettős adóztatás elkerüléséről és az adóztatás kijátszásának megakadályozásáról szóló egyezmény kihirdetéséről szóló 12/1988. (III. 10.) MT rendelet

142. a Magyar Népköztársaság Kormánya és a Zimbabwei Köztársaság Kormánya között Budapesten, 1986. június 19-én aláírt, az egészségügyi együttműködésről szóló Egyezmény kihirdetéséről szóló 16/1988. (III. 25.) MT rendelet

143. a Magyar Népköztársaság Kormánya és a Szovjet Szocialista Köztársaságok Szövetsége Kormánya között Budapesten, az 1988. évi február hó 26. napján aláírt, a Magyar Népköztársaság Kulturális, Tudományos és Tájékoztatási Központja létesítéséről és tevékenységéről a Szovjetunióban szóló megállapodás kihirdetéséről szóló 27/1988. (IV. 11.) MT rendelet

144. a Magyar Népköztársaság Kormánya és a Máltai Köztársaság Kormánya között Budapesten, 1986. február 4-én aláírt, az egészségügyi együttműködésről szóló Megállapodás kihirdetéséről szóló 28/1988. (IV. 11.) MT rendelet

145. a közúti közlekedésről szóló 1988. évi I. törvény végrehajtásáról szóló 30/1988. (IV. 21.) MT rendelet

146. a Magyar Népköztársaság Kormánya és Kanada Kormánya között az atomenergia békés célú felhasználása terén folytatandó együttműködésről szóló, 1987. november 27-én aláírt egyezmény kihirdetéséről szóló 34/1988. (V. 6.) MT rendelet

147. a Magyar Népköztársaság és a Holland Királyság között a beruházások elősegítéséről és kölcsönös védelméről szóló Megállapodás kihirdetéséről szóló 63/1988. (VIII. 1.) MT rendelet

148. a Magyar Népköztársaság Kormánya és Málta Köztársaság Kormánya között Máltán, az 1987. évi december hó 16. napján aláírt, a területeik közötti és azon túli légi járatokról szóló légügyi egyezmény kihirdetéséről szóló 71/1988. (IX. 29.) MT rendelet

149. a Magyar Népköztársaság Kormánya és a Kínai Népköztársaság Kormánya között kulturális, tudományos és oktatási együttműködésről Budapesten, az 1987. évi június hó 17. napján aláírt Egyezmény kihirdetéséről szóló 77/1988. (XI. 11.) MT rendelet

150. a közúti közlekedési szolgáltatásokról és a közúti járművek üzemben tartásáról szóló 89/1988. (XII. 20.) MT rendelet

151. a vagyonjegyről szóló 94/1988. (XII. 22.) MT rendelet

152. a Magyar Népköztársaság Kormánya és a Dán Királyság Kormánya között a beruházások elősegítéséről és kölcsönös védelméről szóló Megállapodás kihirdetéséről szóló 6/1989. (I. 15.) MT rendelet

153. a Magyar Népköztársaság Kormánya és a Belga–Luxemburgi Gazdasági Unió között a beruházások kölcsönös elősegítéséről és védelméről szóló Megállapodás kihirdetéséről szóló 7/1989. (I. 15.) MT rendelet

154. a Magyar Népköztársaság Kormánya és a Németországi Szövetségi Köztársaság Kormánya között Budapesten 1989. január 3. napján aláírt a Magyar Népköztársaságban székhellyel bíró vállalatok magyar munkavállalóinak vállalkozási szerződés alapján foglalkoztatási célből történő kiküldetéséről szóló megállapodás kihirdetéséről szóló 14/1989. (II. 17.) MT rendelet

155. a Magyar Népköztársaság Kormánya és a Görög Köztársaság Kormánya között az egészségügyi együttműködés tárgyában Budapesten, 1986. április 22-én aláírt Egyezmény kihirdetéséről szóló 21/1989. (III. 7.) MT rendelet

156. a gyorsan romló élelmiszerek nemzetközi szállításáról és az ilyen szállításhoz használt különleges szállítóeszközökről szóló, Genfben, 1970. szeptember 1. napján kelt Európai Megállapodás kihirdetéséről szóló 25/1989. (III. 17.) MT rendelet

157. a Magyar Népköztársaság Kormánya és a Szíriai Arab Köztársaság Kormánya között a Magyar Népköztársaságban és a Szíriai Arab Köztársaságban kiállított iskolai bizonyítványok, egyetemi diplomák és a tudományos fokozatok kölcsönös elismeréséről szóló, Damaszkuszban, 1986. szeptember 17-én aláírt Megállapodás kihirdetéséről szóló 26/1989. (III. 22.) MT rendelet

158. a Magyar Népköztársaság Kormánya és a Finn Köztársaság Kormánya között a két ország területén ideiglenesen tartózkodó személyek orvosi ellátásáról Budapesten, 1988. június 6-án aláírt Egyezmény kihirdetéséről szóló 33/1989. (IV. 24.) MT rendelet

159. a Magyar Népköztársaság Kormánya és a Koreai Köztársaság Kormánya között a beruházások elősegítéséről és kölcsönös védelméről szóló Megállapodás kihirdetéséről szóló 46/1989. (V. 31.) MT rendelet

160. a Magyar Népköztársaság Kormánya és a Koreai Köztársaság Kormánya között 1989. február 1-jén, Szöul-

ban aláírt, kulturális együttműködési Egyezmény kihirdetéséről szóló 47/1989. (VI. 5.) MT rendelet

161. a vámokmányoknak a közvetlen közúti áru fuvarozásban való alkalmazásáról Varsóban az 1983. évi november hó 17. napján kelt egyezmény kihirdetéséről szóló 51/1985. (XI. 12.) MT rendelet módosításáról szóló 53/1989. (VI. 10.) MT rendelet

162. az államhatárokon jogellenesen átszállított kulturális javak visszatartásának és visszaadásának kérdéseivel kapcsolatos együttműködésről és kölcsönös segítségnyújtásról szóló, Plovdivban az 1986. évi április hó 22. napján kelt Egyezmény kihirdetéséről szóló 68/1989. (VII. 1.) MT rendelet

163. a Magyar Népköztársaság Kormánya és a Venezuelai Köztársaság Kormánya közötti kulturális egyezmény kihirdetéséről szóló 76/1989. (VII. 10.) MT rendelet

164. a Magyar Népköztársaság és a Svájci Államszövetség között a beruházások kölcsönös elősegítéséről és védelméről szóló megállapodás kihirdetéséről szóló 89/1989. (VIII. 5.) MT rendelet

165. a Magyar Népköztársaság Kormánya és a Finn Köztársaság Kormánya között a beruházások védelméről szóló Megállapodás kihirdetéséről szóló 91/1989. (VIII. 17.) MT rendelet

166. a Magyar Népköztársaság Kormánya és a Nemzetközi Atomenergia Ügynökség között kötött, a Nemzetközi Atomenergia Ügynökség által Magyarországnak nyújtott műszaki segítségről szóló, 1989. június 12-én aláírt Felülvizsgált Kiegészítő Megállapodás kihirdetéséről szóló 93/1989. (VIII. 22.) MT rendelet

*II. A magyar felelős minisztérium,
az ideiglenes nemzeti kormány és a Minisztertanács
tagjai által alkotott rendeletek*

1. a forintérték megállapításáról és az ezzel összefüggő rendelkezésekről szóló 9000/1946. (VII. 28.) ME rendelet

2. a tartásdíj külföldön való behajtása tárgyában New Yorkban 1956. évi június hó 20. napján kelt nemzetközi egyezmény kihirdetéséről szóló 1957. évi 53. törvényerejű rendelet végrehajtásáról szóló 9/1957. (IX. 13.) IM rendelet

3. a hagyatéki eljárásról szóló 6/1958. (VII. 4.) IM rendelet

4. az áruminták és propagandaanyagok behozatalának megkönnyítésére vonatkozó, Genfben, 1952. évi november hó 7. napján kelt nemzetközi egyezmény kihirdetéséről szóló 1957. évi 59. törvényerejű rendelet végrehajtásáról szóló 1/1958. (II. 18.) KkM rendelet,

5. a Magyar Népköztársaság és a Szovjet Szocialista Köztársaságok Szövetsége között a vámkérdésekben történő együttműködésről és kölcsönös segítségnyújtásról Budapesten, 1958. évi július hó 21. napján megkötött egyezmény végrehajtásáról szóló 6/1958. (XI. 22.) KkM rendelet

6. a Magyar Népköztársaság Kormánya és a Jugoszláv Szövetségi Népköztársaság Kormánya között, állampol-

gáraik szociális biztonságával kapcsolatos kérdések rendezése tárgyában Budapesten, az 1957. évi október hó 7. napján kötött egyezmény kihirdetéséről szóló 1959. évi 20. törvényerejű rendelet végrehajtásáról szóló 11/1959. (IX. 13.) MüM rendelet

7. a holtak nyilváníási, valamint a halál tényének megállapításával kapcsolatos eljárásról szóló 1/1960. (IV. 13.) IM rendelet

8. a Magyar Népköztársaság és a Csehszlovák Köztársaság között a szociálpolitikai együttműködésről Budapesten, az 1959. évi január hó 30. napján kötött egyezmény kihirdetéséről szóló, 1959. évi 41. törvényerejű rendelet végrehajtásáról szóló 9/1960. (X. 16.) MüM rendelet

9. a külföldi választottbírói határozatok elismerése és végrehajtása tárgyában New-Yorkban 1958. június 10-én kelt Egyezmény kihirdetéséről szóló 1962. évi 25. törvényerejű rendelet végrehajtásáról szóló 12/1962. (X. 31.) IM rendelet

10. a Magyar Népköztársaság és a Szovjet Szocialista Köztársaságok Szövetsége között a szociális ellátás területén való együttműködés tárgyában Budapesten, az 1962. december 20-án kötött egyezmény kihirdetéséről szóló 1963. évi 16. törvényerejű rendelet végrehajtásáról szóló 7/1964. (VIII. 30.) MüM rendelet

11. a váltójogi szabályok szövegének közzétételéről szóló 1/1965. (I. 24.) IM rendelet

12. a csekkjogi szabályok szövegének közzétételéről szóló 2/1965. (I. 24.) IM rendelet

13. a polgári eljárásra vonatkozóan az 1954. évi március hó 1. napján, Hágában kelt nemzetközi egyezmény kihirdetéséről szóló 1966. évi 8. törvényerejű rendelet végrehajtásáról szóló 4/1966. (VI. 15.) IM rendelet

14. a költségmentesség engedélyezésének alapjául szolgáló körülmények igazolásáról szóló 2/1968. (I. 24.) IM rendelet

15. a méhészettről szóló 15/1969. (XI. 6.) MÉM rendelet

16. az egészségügy területén a szakértői működéssel kapcsolatos egyes kérdések szabályozásáról szóló 14/1972. (VII. 15.) EüM rendelet

17. a külkereskedelem területén a szakértői működéssel összefüggő egyes kérdések szabályozásáról szóló 3/1972. (IV. 19.) KkM rendelet

18. a külföldön felhasználásra kerülő közokiratok diplomáciai vagy konzuli hitelesítésének (felülhitelesítésének) mellőzéséről szóló egyezmény végrehajtásáról szóló 9/1973. (XII. 29.) IM–KüM együttes rendelet

19. a könyvtári állomány ellenőrzéséről (leltározásáról) és az állományból történő törlésről szóló szabályzat kiadásáról szóló 3/1975. (VIII. 17.) KM–PM együttes rendelet

20. a közúti közlekedés szabályairól szóló 1/1975. (II. 5.) KPM–BM együttes rendelet

21. a polgári eljárási cselekményeknek hangfelvétellel való rögzítéséről szóló 15/1976. (XII. 7.) IM rendelet

22. a katonák szabadságvesztésének, előzetes letartóztatásának és pártfogó felügyeletének végrehajtásáról szóló 1/1979. (VIII. 25.) HM–IM együttes rendelet

23. a Veszélyes Áruk Nemzetközi Közúti Szállításáról szóló Európai Megállapodás „A” és „B” mellékletének kihirdetéséről és belföldi alkalmazásáról szóló 20/1979. (IX. 18.) KPM rendelet

24. a villamosmű és fogyasztói vezetékhalózat irányító és kezelő dolgozóinak szakmai képzéséről szóló 3/1981. (V. 6.) IpM–MüM együttes rendelet

25. a Kommunális- és Lakóépületek Érintésvédelmi Szabályzatáról szóló 8/1981. (XII. 27.) IpM rendelet,

26. a veszélyes áruk nemzetközi belvízi szállításáról szóló szabályzatról szóló 2/1982. (II. 22.) KPM rendelet

27. a jogtanácsosi tevékenységről szóló 1983. évi 3. törvényerejű rendelet végrehajtásáról szóló 7/1983. (VIII. 25.) IM rendelet,

28. a használati-kezelési útmutatóról és a minőség tanúsításáról szóló 2/1984. (III. 10.) BkM–IpM együttes rendelet

29. a vasúti járművekre szerelt és egyéb vasútüzemi célt szolgáló kazánok és nyomástartó edények üzembe helyezéséről, időszakos vizsgálatáról és ellenőrzéséről szóló 11/1984. (VI. 27.) KM rendelet,

30. az utak forgalomszabályozásáról és a közúti jelzések elhelyezéséről szóló 20/1984. (XII. 21.) KM rendelet

31. az étkeztetéssel kapcsolatos közegészségügyi szabályokról szóló 9/1985. (X. 23.) EüM–BkM együttes rendelet

32. egyes épületszerkezetek és azok létrehozásánál felhasználásra kerülő termékek kötelező alkalmassági idejéről szóló 11/1985. (VI. 22.) ÉVM–IpM–KM–MÉM–BkM együttes rendelet

33. a könyvtári anyagok bejelentéséről szóló 7/1985. (IV. 26.) MM rendelet

34. az igazságügyi szakértők díjazásáról szóló 3/1986. (II. 21.) IM rendelet

35. a költségmentesség alkalmazásáról a bírósági eljárásban című 6/1986. (VI. 26.) IM rendelet

36. a szakfordításról és a tolmácsolásról szóló 24/1986. (VI. 26.) MT rendelet végrehajtásáról szóló 7/1986. (VI. 26.) IM rendelet

37. a geodéziai azonosítók rendszeréről szóló 21/1986. (XII. 28.) MÉM rendelet

38. a szakfordító és tolmácsolás megszerzésének feltételeiről szóló 7/1986. (VI. 26.) MM rendelet

39. az egyes sajtótermékek engedélyezéséről és az impresszum feltüntetéséről szóló 29/1986. (IX. 1.) MM rendelet

40. a keszönmunkákról szóló 6/1987. (VI. 24.) EüM rendelet

41. a gyógyszernek nem minősülő gyógyhatású anyagok és készítmények nyilvántartásáról és forgalomba hozataláról szóló 10/1987. (VIII. 19.) EüM rendelet

42. a Nemzetközi Vasúti Árufuvarozási Egyezményre vonatkozó Egységes Szabályok (CIM) mellékleteinek kihirdetéséről szóló 4/1987. (V. 13.) KM rendelet,

43. a sikló, a függőpálya, a sífelvonó és a mozgólépcső (mozgójárda) kezelőjének képzéséről és vizsgáztatásáról szóló 9/1987. (IX. 15.) KM rendelet,

44. a vasúti építmények engedélyezéséről és üzemeltetésük ellenőrzéséről szóló 15/1987. (XII. 27.) KM–ÉVM együttes rendelet

45. az egyes nyomvonal jellegű építményszerkezetek kötelező alkalmassági idejéről szóló 12/1988. (XII. 27.) ÉVM–IpM–KM–MÉM–KVM együttes rendelet

46. a Gyermekek Jogellenes Külföldre Vitelének Polgári Jogi Vonatkozásairól szóló, Hágában, az 1980. évi október 25. napján kelt, az 1986. évi 14. törvényerejű rendelettel kihirdetett szerződés végrehajtásáról szóló 7/1988. (VIII. 1.) IM rendelet

47. a bányászati hűségjutalomról szóló 4/1988. (V. 26.) IpM rendelet

48. a társadalmi szervezetek nyilvántartásának ügyviteli szabályairól szóló 6/1989. (VI. 8.) IM rendelet

49. a víz- és környezeti károk elleni védekezésnél foglalkoztatottak járandóságáról szóló 6/1989. (V. 13.) KVM rendelet

50. az Erdészeti Biztonsági Szabályzat kiadásáról szóló 15/1989. (X. 8.) MÉM rendelet

A Kormány

384/2007. (XII. 23.) Korm. rendelete

a Rendőrség által alkalmazott kényszerítő eszközök rendszeresítésének szakmai követelményeiről és eljárási szabályairól

A Rendőrségről szóló 1994. évi XXXIV. törvény 100. §-a (1) bekezdésének *k*) pontjában kapott felhatalmazás alapján a Kormány a következőket rendeli el:

Értelmező rendelkezések

1. §

E rendelet alkalmazásában:

a) Rendszeresítés: a rendőrségi feladatok ellátásához szükséges kényszerítő eszközök felvétele a Rendőrség rendszerébe.

b) Rendszeresítési eljárás: azon eljárás, amely magába foglalja a kényszerítő eszközök műszaki leírásának, az alaprendeltetéséhez, hatásmechanizmusához mérten az élet-, egészség-, baleset-, munka-, környezet- és tűzvédelmi szakvélemények, megfelelőségi tanúsítványok elkészíttetését, továbbá próbahasználatát, a használat alkalmazási szabályainak, a kezelési és a karbantartási előírásokat tartalmazó szabályzatának kidolgozását, a kiképzéssel összefüggő feladatok meghatározását, valamint a rendszeresítési javaslat elkészítését, annak szakértői bizottság elé vitelét, a tények és tapasztalatok jegyzőkönyvbe foglalását és a rendszeresítési határozat meghozatalát.

c) *Rendszeresítési (alkalmazásba vételi) javaslat:* a rendszeresítési és az alkalmazásba vételi eljárás – a rendelet 2. mellékletének tartalmi és formai előírásai alapján készült – alapokmánya.

d) *Próbahasználat:* az alkalmazhatóság megállapításának módszere, amelyet a – szükség szerinti – kiképzési feladatok végrehajtását követően az országos rendőrfőkapitány írásban rendel el a rendszeresítésre tervezett eszközök mintadarabjainak kiválasztott állománycsoport általi kipróbálására, amely történhet szervezett gyakorlatok és gyakorlások alkalmával, napi használat, szolgálati feladatok ellátása során is. Próbahasználat során kell meggyőződni az eszközök alkalmazhatóságáról és a korábban rendszeresített eszközökkel, valamint a hozzájuk szükséges egyéb felszerelésekkel való együtthasználhatóságáról.

e) *Társszervek:* a Magyar Honvédség, a Büntetés-végrehajtási Szervezet és a Vám- és Pénzügyőrség.

f) *A rendszerből való kivonás:* a rendszeresített eszköz rendszerből való kivonásáról – a 6. melléklet szerinti – határozattal kell rendelkezni, amibe bele kell foglalni a rendszerből kivont eszközök további felhasználásának rendjét, az új és a régi eszköz esetleges párhuzamos használatát, az átmeneti időszak működési rendjét, valamint a kivonásban érintett szervek feladatait.

g) *Alkalmazhatóság:* az eszköz minősítése, amely a rendőrségi felhasználásra való megfelelőség megállapítására irányul.

Általános rendelkezések

2. §

A rendelet hatálya a Rendőrség által alkalmazható kényszerítő eszközök rendszeresítési eljárására terjed ki.

3. §

A Magyar Köztársaság Rendőrsége (a továbbiakban: Rendőrség) rendszerébe – a rendelet 1. mellékletében felsorolt – rendszeresítésre kötelezett kényszerítő eszközök, illetve azok alkalmazásához szükséges anyagok (a továbbiakban: eszközök) kizárólag rendszeresítési eljárás lefolytatása alapján kerülhetnek.

4. §

A kényszerítő eszközök – a 30. § szerint – csak a rendszerből történő kivonás útján kerülhetnek ki a Rendőrség kényszerítő eszközeinek köréből.

5. §

(1) A kényszerítő eszköznek meg kell felelnie a használatával összefüggő általános és speciális jogszabályi elő-

írásoknak, továbbá a korábban rendszeresített eszközökkel, valamint a hozzájuk szükséges egyéb felszerelésekkel való együtthasználhatósági, valamint az alkalmazhatósági követelményeknek.

(2) A rendszeresítési eljárás lefolytatása során érvényesíteni kell az élet-, egészség-, baleset-, munka-, környezet- és tűzvédelem szempontjait. Az alkalmazhatóságot a korábban rendszeresített eszközökkel, valamint a hozzájuk szükséges egyéb felszerelésekkel való együtthasználhatóság megállapítását minősítő, összehasonlító, ellenőrző vizsgálatok és a próbahasználatok eljárásai szolgálják.

6. §

A Rendőrség külföldi feladat-végrehajtásra szervezett ideiglenes rendőri alakulataiban szolgálatot teljesítő állomány részére az igazságügyi és rendészeti miniszter (a továbbiakban: miniszter) eseti engedélye alapján – a feladat-végrehajtás idejére – a Rendőrségnél nem rendszeresített eszköz is biztosítható.

7. §

Rendszeresítési eljárás lefolytatása nélkül eszközöket – az alkalmazásba vételi határozattal a Rendőrség alkalmazásába emelt eszközöket kivéve – beszerezni nem lehet.

8. §

(1) A rendszeresítési eljárás lefolytatásával párhuzamosan a beszerzési eljárás lefolytatását meg lehet kezdeni.

(2) A beszerzési eljárást megelőző, előkészítő vizsgálatok, engedélyezési eljárások megállapításait a rendszeresítési eljárás során kötelező figyelembe venni.

(3) A próbahasználatot, a minősítő, az összehasonlító és az ellenőrző vizsgálatokat a beszerzési eljárás folyamatában kell végrehajtani.

(4) A beszerzési, illetve a rendszeresítési eljárás szabályainak betartása mellett törekedni kell arra, hogy a rendőri szerveknél az azonos feladatok azonos típusú és fajtájú eszközökkel kerüljenek ellátásra.

A rendszeresítési eljárás megindítása

9. §

(1) Ha a rendszeresítési eljárás kezdeményezéséhez az országos rendőrfőkapitány rendszeresítési (alkalmazásba vételi) javaslatot tesz a miniszternek.

(2) A miniszter a rendszeresítési javaslatról a társszervek felügyeletét ellátó Honvédelmi Minisztérium és Pénzügyminisztérium részére értesítést küldhet.

10. §

- (1) A rendszeresítési javaslatához csatolni kell:
- a) a rendszeresítésre tervezett eszköz műszaki leírását (mellékletként fényképeket vagy ábrákat, rajzokat),
 - b) szükség esetén a jogszabályokban meghatározott, az eszköz gyártására, forgalmazására vonatkozó engedélyeket, igazolásokat, adatlapokat és tanúsítványokat,
 - c) a minősítő szerv által elkészített szakvéleményt, az összehasonlító, illetve az ellenőrző vizsgálatról készült jegyzőkönyvet,
 - d) a próbahasználatról készült jegyzőkönyvet,
 - e) az élet-, egészség-, baleset-, munka-, környezet- és tűzvédelmi szakvéleményeket, amennyiben ezek meglétét a rendszeresítendő eszköz alaprendeltetése, illetve hatásmechanizmusa indokolja,
 - f) az eszköz alkalmazási szabályait, üzemeltetési dokumentációit, a kezelésre, a tárolásra, a karbantartásra és a javításra vonatkozó feladatokat,
 - g) a rendszeresítésre tervezett eszközre vonatkozó egyéb iratot.

(2) A rendszeresítési javaslatban szerepeltetni kell a beszerzéshez szükséges költségeket, annak tervezett forrásait, továbbá indokolt esetben a pótlásra, illetve a mennyiségi bővítésére vonatkozó feladatokat, a rendszerben tartás tervezett idejét, az eszközöket használó állomány kiképzésére vonatkozó javaslatokat.

11. §

A miniszter rendszeresítési bizottságot hozhat létre a rendszeresítéssel kapcsolatos feladatok ellátására.

Rendszeresítés és alkalmazásba vétel

12. §

Kényszerítő eszköz rendszeresítési határozattal vagy alkalmazásba vételi határozattal kerülhet a Rendőrség alkalmazásába.

13. §

- (1) Rendszeresítési határozattal kerül a kényszerítő eszközök közé:
- a) a még nem rendszeresített kényszerítő eszköz,
 - b) a korábban rendszeresítési határozattal rendszeresített eszköz, amelyen olyan mértékű műszaki fejlesztés, módosítás, korszerűsítés került végrehajtásra, ami alapvetően megváltoztatta azok paramétereit, ezáltal az alkalmazhatóság lehetőségeit.

(2) A rendszeresítési határozatot a miniszter hozza meg, amelynek tartalmi és formai követelményeit a 4. melléklet tartalmazza. A rendszeresítési határozatot a minisztérium hivatalos lapjában közzé kell tenni.

14. §

- (1) Alkalmazásba vételi határozatot kell hozni:
- a) a már korábban rendszeresítési határozattal kényszerítő eszköznek minősített kényszerítő eszköz mennyiségi fejlesztés, pótlás során beszerzett példányáról,
 - b) a kényszerítő eszközök új változatairól, amelyek paramétereikben, ezáltal az alkalmazhatóság lehetőségeiben nem mutatnak eltérést a már korábban rendszerbe állított típushoz képest.

(2) Az alkalmazásba vételi határozatot az országos rendőrfőkapitány hozza meg, amelynek tartalmi és formai követelményeit az 5. melléklet tartalmazza.

15. §

A rendszeresítés folyamán biztosítani kell a kényszerítő eszközzel szemben előírt alkalmazhatósági követelmények teljesítését biztosító szervezeti, kiképzési, műszaki, munka-, egészségügyi-, tűz-, környezetvédelmi, üzemeltetési és állagmegóvási feltételeket a rendszerben tartás teljes időtartamára.

16. §

A rendszeresítés során figyelembe kell venni minden olyan objektív információt (hiteles vizsgálati eredményeket, minősítéseket, dokumentumokat, más EU tagállamok dokumentált tapasztalatait, referenciáit, a társszervek által elvégzett vizsgálati, illetve az alkalmazás során szerzett tapasztalati megállapításait), amellyel az alkalmazhatóság megítélési folyamata gazdaságosabbá tehető.

Próbahasználat

17. §

A próbahasználatot az országos rendőrfőkapitány írásban rendeli el. Ezzel egyidejűleg jóváhagyja a rendszeresítésre tervezett eszközök próbahasználati tervét.

18. §

A próbahasználatot a rendszeresítést kezdeményező szervnek kell lefolytatnia – indokolt esetben azt végrehajthatja az országos rendőrfőkapitány által kijelölt más szerv is –, amelynek vezetője a próbahasználat tapasztalatainak

összegzése, annak jegyzőkönyvbe foglalása érdekében biztonságot hoz létre.

19. §

A próbahasználat elvégzéséhez szükséges mintadarakok mennyiségét, a végrehajtás terjedelmét, helyét és idejét, menetét, feltételeit, a vizsgálat szempontjait, a bizottság személyi összetételét, valamint az értékelés módját – az összes körülményre tekintettel – a rendszeresítést kezdeményező szerv vezetője határozza meg a próbahasználat tervében.

20. §

A próbahasználat megkezdése előtt – szükség esetén – végre kell hajtani az abban résztvevő állomány kiképzését. A próbahasználat lefolytatása csak abban az esetben kezdhető meg, ha az abban résztvevő állomány az eszközök kezelését, valamint annak biztonsági előírásait ismeri.

21. §

A próbahasználatra csak kifogástalan műszaki állapotban lévő eszközök kerülhetnek. A próbahasználat teljes idejére biztosítani kell a lebonyolításhoz szükséges feltételeket. Az országos rendőrfőkapitány a próbahasználatot ellenőrizheti.

22. §

A próbahasználat során vizsgálni kell az eszköz alkalmazhatósága mellett az üzemeltetésére, technikai kiszolgálására, javítására, tárolására, szállíthatóságára, kezelhetőségére vonatkozó feltételrendszer megteremtésének lehetőségeit, továbbá – az eszköz alaprendeltetéséhez, hatásmechanizmusához mérten – az élet-, egészség-, baleset-, munka-, környezet- és tűzvédelmi előírásoknak történő megfelelést, valamint a gazdaságossági szempontokat.

23. §

A próbahasználat költségeit a rendszeresítést kezdeményező szerv viseli.

24. §

A 18. § szerinti bizottság a próbahasználatot követően a kényszerítő eszközzel kapcsolatban az alábbi javaslatokat teheti:

a) rendőrségi alkalmazásra megfelel,

b) rendőrségi alkalmazásra a megfelelő módosítások elvégzését követően megfelel,

c) rendőrségi alkalmazásra nem felel meg.

25. §

(1) A próbahasználat során el lehet fogadni a társszerveknek az általuk végrehajtott próbahasználat során szerzett tapasztalatait, eredményeit is, ha a feladatok során keletkezett összes irat másolatát átadják.

(2) A Rendőrség által végrehajtott próbahasználat tapasztalatait, eredményeit írásban a Rendőrség is átadhatja a társszervek részére.

Minősítő, összehasonlító és ellenőrző vizsgálatok

26. §

Az eszköz alaprendeltetéséhez, hatásmechanizmusához mért élet-, egészség-, baleset-, munka-, tűz- és környezetvédelmi megfelelés, az alkalmazhatóság, ezen belül a korábban rendszeresített eszközökkel, valamint a hozzájuk szükséges egyéb felszerelésekkel való együtthasználhatóság megállapítását a próbahasználat mellett a minősítő, az összehasonlító és az ellenőrző vizsgálatok eljárásai szolgálják.

27. §

Minősítő, összehasonlító és ellenőrző vizsgálat olyan hazai vagy az Európai Unió valamely tagállamában működő szervtől fogadható el, amely e tevékenység elvégzésére akkreditált, illetve olyan szervtől vagy személyektől, akik rendelkeznek a feladat jellegéhez igazodó feltételekkel.

28. §

A minősítő, az összehasonlító és az ellenőrző vizsgálatok elvégzése során figyelembe lehet venni minden olyan objektív információt (hiteles vizsgálati eredményeket, dokumentumokat, más EU tagállamok dokumentált tapasztalatait, referenciáit, illetve a társszervek általi használat vizsgálati és tapasztalati megállapításait), amellyel a megfelelés és az alkalmazhatóság megítélési folyamata gazdaságosabbá tehető.

29. §

A minősítő, összehasonlító és ellenőrző vizsgálatok végrehajtásával kapcsolatos költségeket az igazságügyi és rendészeti minisztérium viseli.

A rendszerből történő kivonás

30. §

Ha a rendszeresített eszközök gyakorlatban történő alkalmazása

- a) valamely okból szükségtelenné válik, vagy
 - b) technikai-műszaki paramétereik nem érik el a megkívánt színvonalat, vagy
 - c) szavatossági, használhatósági, a tervezett rendszerben tartási idejük lejárt és az üzemidejüknek meghosszabbítására intézkedés nem történt, vagy
 - d) az adott típus rendeltetés szerinti alkalmazása bármely okból megszűnik,
- a rendszerből való kivonására a Rendőrség tesz javaslatot.

31. §

(1) A kényszerítő eszköz rendszerből történő kivonására az országos rendőrfőkapitány a 3. melléklet szerinti formanyomtatványon tesz javaslatot a miniszternek.

(2) A kényszerítő eszköz rendszerből történő kivonását előíró 6. melléklet szerinti határozatot – a miniszter döntését követően – a minisztérium hivatalos lapjában közzé kell tenni.

Módosuló rendelkezések

32. §

(1) A rendelet hatálybalépésével egyidejűleg a védelem terén alapvető biztonsági érdeket érintő, kifejezetten katonai, rendvédelmi, rendészeti célokra szánt áruk beszerzésére, illetőleg szolgáltatások megrendelésére vonatkozó sajátos szabályokról szóló 228/2004. (VII. 30.) Korm. rendelet (a továbbiakban: 228/2004. Korm. rendelet) 56. §-ának (1) bekezdése a következő *l)* ponttal egészül ki:
 „*l)* a korábban rendszeresített, e rendelet hatálya alá tartozó áruk pótlására vagy mennyiségi bővítésére van szükség.”

(2) A 228/2004. Korm. rendelet 56. §-ának (2) bekezdése helyébe a következő rendelkezés lép:

„(2) Az (1) bekezdés *e)*, *f)*, *j)*, valamint *l)* pontja szerinti esetekben az ajánlatkérőnek lehetőség szerint legalább három ajánlattevőt kell ajánlattételre felhívnia.”

(3) A 228/2004. Korm. rendelet 1. számú melléklete a XXIII. fejezetet követően e rendelet 7. melléklete szerint egészül ki.

Záró rendelkezések

33. §

(1) Ez a rendelet 2008. január 1-jén lép hatályba.

(2) E rendelet rendelkezéseit a hatálybalépését követően megkezdett beszerzésekkel párhuzamosan végrehajtott rendszeresítésekre, illetve alkalmazásba vételekre kell alkalmazni.

34. §

E rendelet hatálybalépését követő napon hatályát veszti e rendelet 32. §-a és 7. melléklete.

Gyurcsány Ferenc s. k.,
 miniszterelnök

*1. melléklet**a 384/2007. (XII. 23.) Korm. rendelethez*

A rendszeresítésre kötelezett kényszerítő eszközök, illetve azok alkalmazáshoz szükséges anyagok csoportjai

1. Lőfegyverek

- a) maroklőfegyverek,
- b) puskák (mesterlövész puskák, romboló puskák),
- c) sorozatlövő fegyverek (géppisztolyok, gépkarabélyok, géppuskák),
- d) gránátvetők (kézi, automata, járműre szerelt).

2. Különbéféle rendőrbotok, ütőeszközök

- a) gumibotok,
- b) bevetési botok,
- c) összetolható rendőrbotok,
- d) többcélú rendőrbotok (tonfák),
- e) kardok.

3. Mozgásszabadságot korlátozó eszközök

- a) műanyag bilincsek,
- b) patentbilincsek,
- c) zsanéros bilincsek,
- d) testbilincsek,
- e) vezetősáras bilincsek,
- f) elfogó villák,
- g) elfogó hálók,
- h) útzárak,
- i) kordonok,
- j) gabalyító eszközök.

4. Pirotechnikai eszközök és anyagok

- a) hanggránátok,
- b) fénygránátok,
- c) hang- és fénygránátok.

5. Tömegoszlatásra szolgáló speciális gépjárművek

- a) vízágyúk,
- b) tömegoszlató ráccsal vagy barikád romboló toló lappal felszerelt gépjárművek.

6. Lőfegyverek különféle töltényei, gránátjai.

7. Védekezésre, vagy akaratnyilvánításra képtelen állapotot előidéző, természetes vagy mesterséges hatóanyagú, könnyfakasztó, szemet, nyálkahártyát irritáló eszközök és anyagok.

8. A vízagyúkj alkalmazásához szükséges kémiai anyagok.

2. melléklet

a 384/2007. (XII. 23.) Korm. rendelethez

Kezdeményező szerv megnevezése
Kezdeményező szerv iktatószáma

(MINŐSÍTÉS)

**RENDSZERESÍTÉSI (ALKALMAZÁSBA VÉTELI)
JAVASLAT**

1. A rendszeresítésre (alkalmazásba vételre) javasolt eszköz megnevezése, rövid leírása

2. Korszerűségi szintjének megítélése

3. A rendszerben tartás tervezett ideje

4. A szolgálati szükségesség rövid indoklása (a kiváltásra kerülő eszköz itt kerül megnevezésre, illetve itt kell jelezni azt is, ha nincs kiváltandó termék)

5. Az ellátandó szervek megnevezése, az ellátásra tervezett mennyiség (alapellátás és az arra számított tartalékok)

6. Az ellátás, mennyiségi bővítés, pótlás szükséges költségeinek, tervezett forrásainak, a költségek viselőjének megjelölése

7. Az eszközöket használó állomány kiképzésére vonatkozó javaslatok

8. Az állagmegóvásra, műszaki kiszolgálásra, javításra tett javaslatok

9. A pótlásra, illetve a mennyiségi bővítésére vonatkozó feladatok megjelölése

Keltezés:, év hónap nap

.....
kezdeményező szerv vezetője

Melléletek:

A rendelet 10. §-ának (1) bekezdésében felsoroltak.

Jóváhagyom:

.....
országos rendőrfőkapitány

3. melléklet

a 384/2007. (XII. 23.) Korm. rendelethez

Kezdeményező szerv megnevezése
Kezdeményező szerv iktatószáma

(MINŐSÍTÉS)

**RENDSZARBÓL TÖRTÉNŐ KIVONÁSI
JAVASLAT**

1. A rendszerből történő kivonásra javasolt eszköz megnevezése

2. A kivonás részletes indokai

[feleslegessé válás, gazdaságtalan működtetés (számítógépekkel alátámasztva), technikai-műszaki paraméterek korszerűtlenné válása, rendszerben tartási, szavatossági (használhatósági) idő lejártá, az üzemidejüknek meghosszabbítására intézkedés nem történt korszerűtlenség, megváltozott jogszabályi környezet stb.]

3. A rendszerből kivont eszközök további felhasználásának rendjére, az új és a régi eszköz esetleges párhuzamos használatára, az átmeneti időszak működési rendjére, valamint a kivonásban érintett szervek feladataira vonatkozó javaslatok

4. A rendszerből történő kivonással összefüggő környezetvédelmi (hulladékgazdálkodási) feladatok elvégzésére vonatkozó javaslatok

5. A rendszerből történő kivonás költségeinek, tervezett forrásainak, a költségek viselőjének megjelölése

Keltezés:, év hónap nap

.....
kezdeményező szerv vezetője

Jóváhagyom:

.....
országos rendőrfőkapitány

4. melléklet

a 384/2007. (XII. 23.) Korm. rendelethez

IGAZSÁGÜGYI ÉS RENDÉSZETI MINISZTERIUM

**HATÁROZAT
rendszeresítésről**

I. Rendszeresítési javaslat adatai

1. A rendszeresítésre javasolt eszköz megnevezése, rövid leírása

2. Korszerűségi szintjének megítélése

3. A rendszerben tartás tervezett ideje

4. A szolgálati szükségesség rövid indoklása

5. Az ellátandó szervek megnevezése, az ellátásra tervezett mennyiség

6. Az ellátás, mennyiségi bővítés, pótlás szükséges költségeinek, tervezett forrásainak, a költségek viselőjének megjelölése

7. Az eszközöket használó állomány kiképzésére vonatkozó javaslatok

8. Az állagmegóvásra, műszaki kiszolgálásra, javításra tett javaslatok

9. A pótlásra, illetve a mennyiségi bővítésére vonatkozó feladatok megjelölése

II. A rendszerítési bizottságra vonatkozó adatok

(Összetétele, tevékenységének, a bizottsági munka keretében elvégzett feladatainak, illetve annak alapján meghozott határozati javaslatának rövid ismertetése)

III. A rendszerítéssel kapcsolatos döntés

Keltezés:, év hónap nap

.....
igazságügyi és rendészeti miniszter

Melléletek:

A rendelet 10. §-ának (1) bekezdésében felsoroltak
A rendszerítési bizottság ülés jegyzőkönyve

5. melléklet

a 384/2007. (XII. 23.) Korm. rendelethez

ORSZÁGOS RENDŐRFŐKAPITÁNYSÁG

HATÁROZAT alkalmazásba vételről

I. Az alkalmazásba vételi javaslat adatai

1. Az alkalmazásba vételre javasolt eszköz megnevezése, rövid leírása

2. Az ellátandó szervek megnevezése, az ellátásra tervezett mennyiség

3. Az ellátás, mennyiségi bővítés, pótlás szükséges költségeinek, tervezett forrásainak, a költségek viselőjének megjelölése

4. Az állagmegóvásra, műszaki kiszolgálásra, javításra tett javaslatok

5. A pótlásra, illetve a mennyiségi bővítésére vonatkozó feladatok megjelölése

II. Az alkalmazásba vétellel kapcsolatos döntés

Keltezés:, év hónap nap

.....
országos rendőrfőkapitány

Melléletek:

Az eszköz rendszerítéséről szóló korábbi dokumentumok másolata

6. melléklet

a 384/2007. (XII. 23.) Korm. rendelethez

IGAZSÁGÜGYI ÉS RENDÉSZETI MINISZTERIUM

HATÁROZAT rendszerből történő kivonásról

1. A rendszerből történő kivonásra javasolt eszköz megnevezése

2. A kezdeményező szerv megnevezése

3. A kivonás indokai

4. A rendszerből kivont eszközök további felhasználásának rendjére, az új és a régi eszköz esetleges párhuzamos használatára, az átmeneti időszak működési rendjére, valamint a kivonásban érintett szervek feladataira vonatkozó rendelkezés

5. A rendszerből történő kivonással összefüggő környezetvédelmi (hulladékgyűjtési) feladatok elvégzésére vonatkozó rendelkezés

6. A rendszerből történő kivonás költségeinek, forrásainak, a költségek viselőjének meghatározása

7. A kivonásban érintett szervek feladatait

Keltezés:, év hónap nap

.....
igazságügyi és rendészeti miniszter

7. melléklet

a 384/2007. (XII. 23.) Korm. rendelethez

A 228/2004. Korm. rendelet 1. számú melléklete a XXIII. fejezetet követően az alábbi XXIV. fejezettel egészül ki:

„XXIV. Fejezet

Rendvédelmi, rendészeti kényszerítő eszközök, illetve azok alkalmazáshoz szükséges anyagok

1. Különbféle rendőrbotok, ütőeszközök

- a) gumibotok,
- b) bevetési botok,
- c) összetolható rendőrbotok,
- d) többcélú rendőrbotok (tonfák),
- e) kardok.

2. Mozdásszabadságot korlátozó eszközök

- a) műanyag bilincsek,
- b) patentbilincsek,

- c) zsanéros bilincsek,
- d) testbilincsek,
- e) vezetőszáras bilincsek,
- f) elfogó villák,
- g) elfogó hálók,
- h) útzárok,
- i) kordonok,
- j) gabalyító eszközök.

3. Elektromos sokkolók

4. Pirotechnikai eszközök és anyagok

- a) hanggránátok,
- b) fénygránátok,
- c) hang- és fénygránátok.

5. Tömegoszlításra szolgáló speciális gépjárművek

- a) vízágyúk,
- b) tömegoszlító ráccsal vagy barikád romboló tolpal felszerelt gépjárművek

6. Védekezésre vagy akaratnyilvánításra képtelen állapotot előidéző, természetes vagy mesterséges hatóanyagú, könnyfakasztó, szemet, nyálkahártyát irritáló eszközök és anyagok

7. A vízágyúk alkalmazásához szükséges kémiai anyagok”

**A Kormány
385/2007. (XII. 23.) Korm.
rendelete**

**a közúti közlekedési előéleti pontrendszerről szóló
2000. évi CXXVIII. törvény végrehajtásáról szóló
236/2000. (XII. 23.) Korm. rendelet
módosításáról**

A közúti közlekedési előéleti pontrendszerről szóló 2000. évi CXXVIII. törvény (a továbbiakban: Kpt.) 15. §-ának (1) bekezdésében kapott felhatalmazás alapján a Kormány a következőket rendeli el:

1. §

A közúti közlekedési előéleti pontrendszerről szóló 2000. évi CXXVIII. törvény végrehajtásáról szóló 236/2000. (XII. 23.) Korm. rendelet (a továbbiakban: R.) 2. §-ának (1) bekezdése helyébe a következő rendelkezés lép:

„(1) A közlekedési előéleti pontrendszert nyilvántartó szerv (a továbbiakban: Nyilvántartó) az adatközlést követő öt napon belül nyilvántartásba veszi a beérkező adatot,

ezzel egyidejűleg értesíti az ügyfelet, ha a Kpt. 3. §-ának (3) bekezdése alapján az értesítési kötelezettség a Nyilvántartót terheli, illetve, ha a nyilvántartásban szereplő pontok száma a 12-t elérte vagy meghaladta.”

2. §

Az R. 3. §-ának (2) bekezdése helyébe a következő rendelkezés lép:

„(2) A Kpt. 7. §-ának (1) bekezdése alapján hozott határozat – az általános tartalmi elemeken túl – tartalmazza a vezetői engedély visszavonásának alapját képező összpontszámot, az egyes ügyekben eljáró bíróság, hatóság határozatának (elismervénynek) ügyszámát (sorszámát), a határozat (elismervény) keltét, az elkövetett cselekmények megnevezését és a hozzájuk rendelt pontok számát, valamint a visszavont vezetői engedély típusát, azonosító jelét és a leadására nyitva álló határidőt.”

3. §

Az R. 5/A. §-a helyébe a következő rendelkezés lép:

„5/A. § A pontrendszer hatálya alá tartozó egyes szabálysértéseket és az azokhoz rendelt pontok számát az 1. számú melléklet tartalmazza.”

4. §

Az R. 1. számú melléklete helyébe e rendelet melléklete lép.

5. §

(1) A rendelet 2008. január 1. napján lép hatályba és 2008. január 31-én hatályát veszti.

(2) A rendelet hatálybalépésével egyidejűleg

a) az R. 1. §-ának (3) bekezdésében szereplő „– a határőrség kivételével –” szövegrész, valamint az 1. § (4) bekezdése,

b) a közúti közlekedési előéleti pontrendszerről szóló 2000. évi CXXVIII. törvény végrehajtására kiadott 236/2000. (XII. 23.) Korm. rendelet módosításáról szóló 8/2004. (I. 22.) Korm. rendelet hatályát veszti.

(3) Az R. 3. §-ának (1) bekezdésében a „nyilvántartásba vételével egy időben” szövegrész helyébe a „nyilvántartásba vételét követő három napon belül” szöveg lép.

Gyurcsány Ferenc s. k.,
miniszterelnök

Melléklet
a 385/2007. (XII. 23.) Korm. rendelethez

[1. számú melléklet
a 236/2000. (XII. 23.) Korm. rendelethez]

A pontrendszer hatálya alá tartozó egyes szabálysértések

Kód-szám	Tényállás	Pont-szám
07	Járművezetés az eltiltás tartama alatt [a szabálysértésekről szóló 1999. évi LXIX. törvény 156/A. § (1) bek.]	5
08	Ittas vezetés [az egyes szabálysértésekről szóló 218/1999. (XII. 28.) Korm. rendelet (a továbbiakban: SzR.) 42. § (1) bek.];	5
09	Sebességkorlátozás jelentős túllépése [SzR. 43. § (1) bek.];	5
10	Az elsőbbség és az előzés szabályainak megsértése:	
1001	Az elsőbbség és az előzés szabályainak megsértése [SzR. 44. § (1) bek.];	4
1002	Az elsőbbség és az előzés szabályainak megsértése [SzR. 44. § (2) bek.];	5
11	Vasúti átjárón áthaladás szabályainak megsértése [SzR. 45. § (1) bek.];	5
12	A közúti közlekedés rendjének megzavarása [SzR. 46. § (1) bek.];	
1201	A közúti közlekedés rendjének megzavarása [SzR. 46. § (1) bek.];	4
1202	A közúti közlekedés rendjének megzavarása [SzR. 46. § (1) bek.]; könnyű testi sértés okozása esetén	5
13	Engedély nélküli vezetés (közúti forgalomban gépi meghajtású jármű vezetése más kategóriába tartozó engedéllyel, illetve a jármű vezetésének átengedése engedéllyel nem rendelkező részére) [SzR. 47. § (1) bek.];	4
14	Biztonságos közlekedésre alkalmatlan jármű vezetése üzemképtelen fék, kormányberendezés esetén [SzR. 48. § (1) bek.];	5
15	Közúti közlekedési szabályok kisebb fokú megsértése közül, amennyiben a jogsértés más helyen meghatározott körbe nem sorolható [SzR. 54. § (1) bek.];	
1501	A megengedett sebességhatár legalább negyedével történő túllépése [a közúti közlekedés szabályairól szóló 1/1975. (II. 5.) KPM–BM együttes rendelet (a továbbiakban: KRESZ) 14. § (1) bekezdés d) pont, 26. §]	3
1502	Irányjelzés szabályainak megszegése [KRESZ 29. §];	3

Kód-szám	Tényállás	Pont-szám
1503	Bekanyarodási szabályok megsértése [KRESZ 31. § (1)–(4) bek.];	2
1504	Megállás, megfordulás, hátramenet szabályainak megszegése autópályán, autópályán és vasúti átjáróban [KRESZ 33. § (2) bek., 37. § (3) bek. b) pont, (4) bek.];	5
1505	Megállás útkereszteződésben és az úttek szélének metszéspontjától számított 5 m-es távolságon belül [40. § (5) bekezdés d) pont];	2
1506	Megállás kijelölt gyalogos-átkelőhelyen, valamint a gyalogos-átkelőhely előtt [KRESZ 40. § (5) bekezdés e) pontja];	4
1507	Megállás kerékpársávon, útkanyarulatban, valamint olyan helyen, ahol a jármű a fényjelzőkészülék vagy jelzőtábla észlelését akadályozza [KRESZ 40. § (5) bekezdés a), c), l) pont];	4
1508	A forgalomirányító fényjelző készülék tilos jelzésén való áthaladás [KRESZ 9. § (4) bekezdés d) pont];	4
1509	A rendőr jelzésének figyelmen kívül hagyása [KRESZ 6. § (1) bek. a) pontjának második francia bekezdése és e) pont];	4
1510	Megállás vasúti átjáróban, valamint a vasúti átjáró előtt [KRESZ 40. § (5) bekezdés g) pontja];	4
1511	Gyalogosok elsőbbségére vonatkozó szabályok megsértése [KRESZ 43. § (1) bek.];	4
1512	A biztonsági öv, a bukósisak, valamint a gyermekbiztonsági rendszer használatának elmulasztása [KRESZ 48. § (4), (7) és (9) bek.];	2
1513	Kézben tartott mobil rádiótelefon használata [KRESZ 3. § (2) bekezdés]	3
1514	Nem megfelelő sebesség alkalmazása (relatív sebességtúllépés) [KRESZ 25. § (1) bek.] – csak halmazatként alkalmazható;	1
1515	Egyes jelzőtáblák utasításainak megszegése [KRESZ 13. § (1) bekezdés a) 14. § (1) bekezdés a)–c), e)–u), valamint y)–z), z/2. pont];	2
1516	A kijelölt gyalogos-átkelőhely előtt megálló jármű melletti elhaladás megállás nélkül [KRESZ 43. § (3) bekezdés];	4
1517	Jobbra tartási kötelezettség megsértése [KRESZ 25. § (2) bekezdés];	1
1518	Záróvonal és járműforgalom elől elzárt területen való áthaladás [KRESZ 18. § (1) bekezdés c), k) pont].	1

**A Kormány
386/2007. (XII. 23.) Korm.
rendelete**

**egyes fejlesztéspolitikai tárgyú kormányrendeletek
módosításáról**

A Kormány az Alkotmány 35. §-ának (2) bekezdésében meghatározott eredeti jogalkotói hatáskörében eljárva a következőket rendeli:

1. §

A Nemzeti Fejlesztési Ügynökségről szóló 130/2006. (VI. 15.) Korm. rendelet 4. §-a (4)–(5) bekezdése hatályát veszti.

2. §

A Kistérségi Koordinációs Hálózatról szóló 344/2007. (XII. 19.) Korm. rendelet 6. §-ának (1) bekezdésében a „szervezeti egységeitől” szövegrész helyébe az „egységeitől” szöveg, a „szakmai” szövegrész helyébe a „szervezeti” szöveg, 7. § (4) bekezdésének *f* pontjában a „vagy alkalmazottja” szövegrész helyébe az „, illetve a kistérségi, térségi tanács, valamint megyei területfejlesztési tanács munkaszervezetének alkalmazottja” szöveg lép, továbbá a hatályát veszti a 7. § (4) bekezdésének *g* pontja.

3. §

(1) Ez a rendelet – a (2) bekezdésben meghatározott kitévéllel – a kihirdetése napján lép hatályba.

(2) E rendelet 1. §-a 2008. január 1-jén lép hatályba.

(3) E rendelet 2008. január 2-án hatályát veszti.

A miniszterelnök helyett:

Kiss Péter s. k.,
a Miniszterelnöki Hivatal vezető miniszter

**A Kormány
387/2007. (XII. 23.) Korm.
rendelete**

**az egészségkárosodott személyek szociális
járadékairól**

A Kormány az egészségkárosodott személyek szociális biztonságának érdekében az Alkotmány 35. §-ának (2) be-

kezdésében megállapított eredeti jogalkotói hatáskörében, az Alkotmány 35. §-a (1) bekezdésének *g* pontjában megállapított feladatkörében eljárva a következőket rendeli el:

A rendelet személyi hatálya

1. §

A rendelet hatálya kiterjed

a) a Magyar Köztársaság területén élő magyar állampolgárra,

b) a Magyar Köztársaság területén élő bevándorolt vagy letelepedett jogállású, továbbá a magyar hatóság által menekültként, illetve hontalanként elismert személyre, valamint

c) a szabad mozgás és tartózkodás jogával rendelkező személyek beutazásáról és tartózkodásáról szóló 2007. évi I. törvény (a továbbiakban: Szmtv.) szerint a szabad mozgás és tartózkodás jogával rendelkező személyre, amennyiben az ellátás igénylésének időpontjában az Szmtv.-ben meghatározottak szerint a szabad mozgás és a három hónapot meghaladó tartózkodási jogát a Magyar Köztársaság területén gyakorolja, és a polgárok személyi adatainak és lakcímének nyilvántartásáról szóló törvény szerint bejelentett lakóhellyel rendelkezik.

Értelmező rendelkezések

2. §

E rendelet alkalmazásában

a) *egészségkárosodás*: a rehabilitációs járadékról szóló 2007. évi LXXXIV. törvény (a továbbiakban: Rjtv.) 1. §-ának *a*) pontjában meghatározott kedvezőtlen változás,

b) *szakmai munkaképesség*: az Rjtv. 1. §-ának *e*) pontjában meghatározott alkalmasság,

c) *keresőtevékenység*: a foglalkoztatás elősegítéséről és a munkanélküliek ellátásáról szóló 1991. évi IV. törvény (a továbbiakban: Flt.) 58. §-a (5) bekezdésének *e*) pontja szerinti tevékenység, függetlenül attól, hogy annak folytatására a Magyar Köztársaság területén vagy más olyan államban kerül-e sor, ahol a szociális biztonsági rendszerek koordinációjáról szóló közösségi rendeleteket és a szociális biztonsági tárgyú nemzetközi egyezményeket alkalmazni kell,

d) *kereset, jövedelem*: az Rjtv. 1. §-ának *c*) pontjában meghatározott jövedelem, járulékalap,

e) *saját jogú nyugellátás*: a társadalombiztosítási nyugellátásról szóló 1997. évi LXXXI. törvény 6. §-ának (1) és (4) bekezdésében meghatározott ellátások, a szociális biztonsági rendszerek koordinációjáról szóló közösségi rendeletek és a szociális biztonsági tárgyú nemzetközi egyezmények alapján más államokban megállapított saját jogú nyugellátások,

f) *rendszeres pénzellátás*: a gyermekgondozási díj; a terhességi-gyermekágyi segély; a gyermeknevelési támo-

gatás; a rokkantsági járadék; az Ft. szerinti pénzbeli ellátások, ideértve a foglalkoztatást elősegítő támogatások közül a keresetkiegészítést, a keresetpótló juttatást, az önfoglalkoztatás támogatását és az Ft. 19/B. § (2) bekezdése szerinti egységes támogatást is; a táppénz, a baleseti táppénz, kivéve a jogosultat az e rendelet szerinti ellátások folyósítása mellett végzett keresőtevékenység alapján megillető táppénzt, baleseti táppénzt; a szociális biztonsági rendszerek koordinációjáról szóló közösségi rendeletek és a szociális biztonsági tárgyú nemzetközi egyezmények alapján folyósított egyéb azonos típusú ellátás.

Átmeneti járadék

3. §

Átmeneti járadékra az a személy jogosult, akinek legalább 40%-os mértékű egészségkárosodása a keresőtevékenység folytatásának időtartama alatt – ideértve a keresőtevékenység megszűnését követően folyósított táppénz, baleseti táppénz és az Ft. szerinti pénzbeli ellátás időtartamát is – keletkezett, és ezzel összefüggésben a jelenlegi vagy az egészségkárosodását megelőző munkakörében, illetve a képzettségének megfelelő más munkakörben való foglalkoztatásra rehabilitáció nélkül nem alkalmas, és

- a) a reá irányadó öregségi nyugdíjkorhatárt öt éven belül eléri, és
- b) rendelkezik az öregségi nyugdíjhoz szükséges szolgálati idővel, és
- c) saját jogú nyugellátásra nem jogosult, és
- d) nem részesül rendszeres pénzellátásban, keresetkiegészítésben, átmeneti keresetkiegészítésben, jövedelemkiegészítésben, átmeneti jövedelemkiegészítésben, rendszeres szociális járadékban, bányász dolgozók egészségkárosodási járadékában, és
- e) keresőtevékenységet nem folytat, vagy az átmeneti járadékra való igény benyújtását megelőző négy naptári hónapra vonatkozó keresetének, jövedelmének havi átlaga nem haladja meg a mindenkori kötelező legkisebb munkabér összegének 80%-át.

4. §

Az átmeneti járadék havi összege a jogosultnak az átmeneti járadékra való jogosultság időpontjáig megszerzett nyugdíjalapot képező jövedelem és szolgálati idő alapján kiszámított öregségi nyugdíjának – tekintet nélkül a magánnyugdíj-pénztári tagságra – 75%-a, de nem lehet kevesebb a rendszeres szociális járadék havi összegénél.

Rendszeres szociális járadék

5. §

(1) Rendszeres szociális járadékra az a személy jogosult, akinek legalább 40%-os mértékű egészségkárosodása

a keresőtevékenység folytatásának időtartama alatt – ideértve a keresőtevékenység megszűnését követően folyósított táppénz, baleseti táppénz és az Ft. szerinti pénzbeli ellátás időtartamát is – keletkezett, és ezzel összefüggésben a jelenlegi vagy az egészségkárosodását megelőző munkakörében, illetve a képzettségének megfelelő más munkakörben való foglalkoztatásra rehabilitáció nélkül nem alkalmas, és

- a) a rendszeres szociális járadék megállapításának időpontjában
 - aa) a reá irányadó öregségi nyugdíjkorhatárt még nem töltötte be, és
 - ab) rendelkezik a rokkantsági nyugdíjhoz életkora szerint szükséges szolgálati idő felével, és
 - b) saját jogú nyugellátásra nem jogosult, és
 - c) nem részesül rendszeres pénzellátásban, keresetkiegészítésben, átmeneti keresetkiegészítésben, jövedelemkiegészítésben, átmeneti jövedelemkiegészítésben, átmeneti járadékban, bányász dolgozók egészségkárosodási járadékában, és
 - d) keresőtevékenységet nem folytat, vagy a rendszeres szociális járadékra való igény benyújtását megelőző négy naptári hónapra vonatkozó keresetének, jövedelmének havi átlaga nem haladja meg a mindenkori kötelező legkisebb munkabér összegének 80%-át.

(2) Azon személy esetén, aki az Országos Rehabilitációs és Szociális Szakértői Intézetnek a kérelmező lakóhelye, illetve tartózkodási helye szerint illetékes szakértői bizottsága (a továbbiakban: szakértői bizottság) szakvéleménye alapján rehabilitálható, a rendszeres szociális járadékra való jogosultság megállapításának – az (1) bekezdésben meghatározottakon túl – feltétele, hogy a regionális munkaügyi központnak a kérelmező lakóhelye, illetve tartózkodási helye szerint illetékes kirendeltsége (a továbbiakban: munkaügyi központ) a kérelmezőt álláskeresőként nyilvántartásba vegye.

- (3) A (2) bekezdésben foglalt kötelezettség alól mentesül az, aki
 - a) keresőtevékenységet folytat, vagy
 - b) oktatási intézmény nappali tagozatán tanulmányokat folytat, vagy
 - c) a reá irányadó öregségi nyugdíjkorhatárt tíz éven belül eléri.

6. §

A rendszeres szociális járadék havi összegét külön jogszabály határozza meg.

Bányász dolgozók egészségkárosodási járadéka

7. §

A bányász dolgozók egészségkárosodási járadékára az a személy jogosult, akinek egészségkárosodása legalább 29%-os mértékű, és

- a) saját jogú nyugellátásra nem jogosult, és
- b) nem részesül rendszeres pénzellátásban, keresetkiegészítésben, átmeneti keresetkiegészítésben, jövedelemkiegészítésben, átmeneti jövedelemkiegészítésben, átmeneti járadékban, rendszeres szociális járadékban, és
- c) a bányász dolgozók egészségkárosodási járadéka megállapításakor keresőtevékenységet nem folytat, és
- d) a keresőtevékenység megszűnését megelőzően megváltozott munkaképességére, illetve egészségkárosodására tekintettel a bányászokat megillető keresetkiegészítésben vagy átmeneti keresetkiegészítésben részesült.

8. §

A bányász dolgozók egészségkárosodási járadékának havi összege a megállapításkor megegyezik a 7. § d) pontja szerinti ellátásnak a járadék megállapítását megelőzően folyósított összegével, de nem lehet magasabb, mint az öregségi nyugdíj mindenkori legkisebb összegének háromszorosa.

Az átmeneti járadék, a rendszeres szociális járadék és a bányász dolgozók egészségkárosodási járadéka összegére vonatkozó közös szabályok

9. §

(1) Akinek átmeneti járadékra, vagy rendszeres szociális járadékra vagy a bányász dolgozók egészségkárosodási járadékára (a továbbiakban együtt: járadék) és özvegyi nyugdíjra – ide nem értve az ideiglenes özvegyi nyugdíjat – való jogosultságát egyaránt megállapították, azt a járadék 50%-kal csökkentett összegben illeti meg.

(2) Ha az özvegyi nyugdíj – ide nem értve az ideiglenes özvegyi nyugdíjat – és a járadék 50%-kal csökkentett összege együttesen nem éri el a járadék teljes összegét, a jogosultat a járadék olyan összegben illeti meg, hogy az az özvegyi nyugdíj – ide nem értve az ideiglenes özvegyi nyugdíjat – összegével együtt elérje a járadék öt megillető teljes összegét.

(3) Az (1) és (2) bekezdés alkalmazásakor a szociális biztonsági rendszerek koordinációjáról szóló közösségi rendeletek és a szociális biztonsági tárgyú nemzetközi egyezmények hatálya alá tartozó államból származó özvegyi nyugdíjnak megfelelő ellátást is figyelembe kell venni.

Az átmeneti járadék, a rendszeres szociális járadék és a bányász dolgozók egészségkárosodási járadéka megállapításának, folyósításának közös szabályai

10. §

(1) A járadék iránti igény érvényesítésére, a jogorvoslatra, az ellátás megtérítésére, a jogalap nélkül felvett ellátás

visszafizetésére, megtérítésére, a járadékból történő levonásra, a járadék folyósítására, rendszeres emelésére, a járadékkal kapcsolatos eljárás költség- és illetékmentességére – ha e rendelet eltérően nem rendelkezik – a társadalombiztosítási nyugellátásra vonatkozó szabályokat kell megfelelően alkalmazni.

(2) A járadék iránti igényt a társadalombiztosítási nyugellátásról szóló 1997. évi LXXXI. törvény végrehajtásáról szóló 168/1997. (X. 6.) Korm. rendelet 1. §-a szerinti illetékes regionális nyugdíjbiztosítási igazgatósághoz (a továbbiakban: nyugdíjbiztosítási igazgatóság) az erre rendszeresített nyomtatványon írásban, valamint elektronikus úton lehet benyújtani annak a keresőtevékenységnek az időtartama alatt vagy a megszűnésétől számított 24 hónapon belül, amelynek során az egészségkárosodás bekövetkezett. A határidő elmulasztása jogvesztő.

- (3) A (2) bekezdés szerinti határidőbe nem számít bele
 - a) a keresőtevékenység megszűnését követően járó táppénz, baleseti táppénz folyósításának időtartama,
 - b) az Ft. szerinti pénzbeli ellátás folyósításának időtartama,
 - c) a rehabilitációs járadék és a rokkantsági nyugdíj iránti igény bejelentésétől az elbírálásig tartó időszak, a rehabilitációs járadékra és a rokkantsági nyugdíjra való jogosultság időtartama.

(4) Az átmeneti járadékra való jogosultság megállapításánál a (2) bekezdés szerinti határidőbe – a (3) bekezdésben foglaltakon túl – nem számít bele a rendszeres szociális járadék folyósításának időtartama.

(5) A szolgálati idő számításánál a szociális biztonsági rendszerek koordinációjáról szóló közösségi rendeletek és a szociális biztonsági tárgyú nemzetközi egyezmények rendelkezéseit megfelelően alkalmazni kell.

(6) A folyósított járadék összegét a központi költségvetés a folyósító szerv számára megtéríti.

11. §

(1) A járadék iránti igény elbírálásához a szakértői bizottság a nyugdíjbiztosítási igazgatóság megkeresésére

a) a külön jogszabályban meghatározottak szerinti komplex minősítés alapján ad szakvéleményt azon személy esetén, aki rendszeres szociális járadék iránt nyújtott be igényt és több, mint tíz év múlva tölti be a reá irányadó nyugdíjkorhatárt,

b) az egészségkárosodás mértékéről és a szakmai munkaképességről ad szakvéleményt azon személy esetén, aki

ba) rendszeres szociális járadék iránt nyújtott be igényt és tíz éven belül eléri a reá irányadó nyugdíjkorhatárt, vagy

bb) átmeneti járadék iránt nyújtott be igényt,

c) az egészségkárosodás mértékéről ad szakvéleményt azon személy esetén, aki bányász dolgozók egészségkárosodási járadéka iránt nyújtott be igényt.

(2) A nyugdíjbiztosítási igazgatóság eljárása során a szakértői bizottság szakvéleményéhez kötve van.

(3) Ha a rendszeres szociális járadék iránt igényt benyújtó személy a szakértői bizottság szakvéleménye alapján rehabilitálhatónak minősül, a nyugdíjbiztosítási igazgatóság – határidő kitézésével – felhívja, hogy kezdeményezze álláskeresőként történő nyilvántartásba vételét, kivéve, ha

a) az erről szóló igazolást már a járadék igénylésekor csatolta, illetve

b) az 5. § (3) bekezdése alapján mentesül az álláskeresőként történő nyilvántartásba vétel alól.

(4) A nyugdíjbiztosítási igazgatóságnak nem kell megkeresnie a szakértői bizottságot, ha a kérelmező érvényes szakvéleménnyel rendelkezik az (1) bekezdésben foglaltakról.

12. §

A járadék a jogosultsági feltételek – ide nem értve az 5. § (2) bekezdésében foglalt feltételt – bekövetkeztének napjától, de legkorábban az igénybejelentés napjától esedékes.

13. §

A járadékra jogosult tíz munkanapon belül köteles értesíteni a nyugdíjbiztosítási igazgatóságot a jogosultsági feltételekben bekövetkezett változásról, valamint arról, ha keresőtevékenység folytatása esetén hat egymást követő hónapra vonatkozó keresetének, jövedelmének havi átlaga meghaladja a mindenkori kötelező legkisebb munkabér 80%-át.

Együttműködési kötelezettség

14. §

(1) Az 5. § (2) bekezdése szerinti személy a munkaügyi központtal a külön jogszabályban meghatározottak szerint együttműködésre köteles (a továbbiakban: együttműködésre kötelezett járadékos).

(2) Az együttműködésre kötelezett járadékos a munkaügyi központ álláskeresői megállapodást köt. Ha az 5. § (2) bekezdése szerinti személynek megállapították a rendszeres szociális járadékot, a megállapító nyugdíjbiztosítási igazgatóság a határozat meghozataláról és annak jogerőre emelkedéséről haladéktalanul értesíti a munkaügyi központot.

15. §

A munkaügyi központ az együttműködésre kötelezett járadékosnak az álláskeresői nyilvántartásból való törlés-

séről a törléstől számított tíz munkanapon belül értesíti a nyugdíjbiztosítási igazgatóságot, ha a törlésre az együttműködési kötelezettség megszegése miatt került sor.

Felülvizsgálat

16. §

(1) A járadékra való jogosultság feltételeként meghatározott mértékű egészségkárosodás fennállását a szakértői bizottság szakvéleményében meghatározott időpontban kell felülvizsgálni (rendszeres felülvizsgálat), kivéve, ha a szakvélemény alapján a járadékra jogosult állapota véglegesnek tekinthető.

(2) A nyugdíjbiztosítási igazgatóság vezetője a rendszeres felülvizsgálaton kívül a járadékra jogosultat – a jogkövetkezményekről való tájékoztatás mellett – felülvizsgálat céljából történő személyes megjelenésre kötelezheti akkor, ha olyan tény vagy körülmény jut a tudomására, amely valószínűsíti, hogy a korábban megállapított egészségkárosodás a megállapítás időpontjában nem állt fenn vagy az a megállapítottnál kisebb mértékű volt, vagy az egészségkárosodás mértéke a járadék folyósítása alatt kisebb mértékűvé vált (rendkívüli felülvizsgálat).

(3) A nyugdíjbiztosítási igazgatóság a rendszeres és a rendkívüli felülvizsgálat során megkeresi a szakértői bizottságot, hogy adjon szakvéleményt

a) az egészségkárosodás mértékéről és a szakmai munkaképességről azon személy esetén, aki rendszeres szociális járadékra jogosult és több, mint tíz év múlva tölti be a reá irányadó nyugdíjkorhatárt,

b) az egészségkárosodás mértékéről az a) pont alá nem tartozó személy esetén.

Az átmeneti járadékra, a rendszeres szociális járadékra és a bányász dolgozók egészségkárosodási járadékára való jogosultság megszűnése, megszüntetése

17. §

(1) A járadékra való jogosultság megszűnik, illetve azt meg kell szüntetni, ha a járadékra jogosult

a) meghalt,

b) a járadék folyósításának megszüntetését kéri,

c) három naptári hónapot meghaladóan, egybefüggően külföldön tartózkodik,

d) egészségkárosodásának mértéke nem éri el az e rendeletben meghatározott mértéket,

e) keresőtevékenységet folytat és hat egymást követő hónapra vonatkozó keresetének, jövedelmének havi átlaga meghaladja a mindenkori kötelező legkisebb munkabér összegének 80%-át,

f) saját jogú nyugellátásra való jogosultságát megállapították,

g) részére rendszeres pénzellátást állapítanak meg,

h) a munkaügyi központtal együttműködésre kötelezett és az álláskereső nyilvántartásból való törlésére – a járadék megállapításától számított 24 hónapon belül – az együttműködési kötelezettség megszűnése miatt került sor,

i) foglalkoztatására a foglalkoztatásra irányuló jogviszony létesítéséhez szükséges jognyilatkozat hiányában került sor,

j) neki felróható okból nem működik együtt a rendszeres és rendkívüli felülvizsgálatban.

(2) Az átmeneti járadékra való jogosultság – az (1) bekezdésben foglaltakon túl – megszűnik, ha az átmeneti járadékra jogosult eléri a reá irányadó öregségi nyugdíjkorhatárt.

(3) A munkaügyi központ az (1) bekezdés *h)* pontjában meghatározott feltételek bekövetkezése esetén, valamint ha a járadékra jogosultnak az Ft. szerinti pénzbeli ellátást állapítanak meg, tíz munkanapon belül értesíti a járadékot megállapító nyugdíjbiztosítási igazgatóságot.

(4) A járadéknak az (1) bekezdés *a)* pontja szerinti megszüntetéséről nem kell határozatot hozni.

(5) A járadékot az (1) bekezdés *f)* és *g)* pontja szerinti esetben a nyugellátás, illetve a rendszeres pénzellátás megállapításának napját megelőző naptól kell megszüntetni.

(6) A járadékot az (1) bekezdés *b)–e)* és *h)–j)* pontja szerinti esetben a megszüntetési ok megállapítását követő hónap első napjától kell megszüntetni.

18. §

(1) A járadékra való jogosultság a 17. § (1) bekezdésének *b)–j)* pontja szerinti megszüntetés után – a (2) bekezdésben foglaltak figyelembevételével – újból megállapítható, ha a 3., 5., illetve 7. §-ban meghatározott jogosultsági feltételek ismételten fennállnak. A járadék újbóli megállapítása iránti igényt a jogosultsági feltételek ismételt fennállásától számított 24 hónapon belül lehet benyújtani. A határidő elmulasztása jogvesztő.

(2) Ha a járadékra való jogosultság megszüntetésére a 17. § (1) bekezdésének *h)–j)* pontja alapján került sor, a járadékra való jogosultság legkorábban a megszüntetést követő 13. hónap első napjától állapítható meg újból.

(3) A jogosultat a járadék újbóli megállapítása esetén az időközbeni emelések, kiegészítések is megilletik.

(4) A járadékra való jogosultság újbóli megállapítása esetén a járadék megállapítására vonatkozó eljárási szabályok és az együttműködési kötelezettségre előírt rendelkezések megfelelően irányadók, azzal, hogy a 10. § (2) bekezdésében foglalt időkorlátra vonatkozó rendelkezést nem kell alkalmazni.

Egyes bányászati dolgozók társadalombiztosítási kedvezményeiről szóló 23/1991. (II. 9.) Korm. rendelet módosítása

19. §

Az egyes bányászati dolgozók társadalombiztosítási kedvezményeiről szóló 23/1991. (II. 9.) Korm. rendelet (a továbbiakban: R.) 1. §-a a következő (3) bekezdéssel egészül ki:

„(3) Az egészségkárosodása következtében föld alatti bányamunkára alkalmatlanná vált bányász dolgozót az e rendeletben meghatározottak szerint keresetkiegészítés illeti meg.”

20. §

Az R. a következő 5/A –5/E. §-sal, és azokat megelőzően a következő alcímmel egészül ki:

„Keresetkiegészítés

5/A. § (1) Keresetkiegészítésre jogosult a legalább 29%-os mértékű egészségkárosodást szenvedett bányász dolgozó, ha föld alatti bányamunkára való alkalmatlanság miatt más munkakörbe, illetve munkahelyre helyezik át és életkortól függően az alábbiakban előírt ideig föld alatti bányamunkát végzett:

Életkor	Föld alatti munkában töltött idő
30 év alatt	5 év
30–31 év	6 év
32–33 év	7 év
34–35 év	8 év
36–37 év	9 év
38–39 év	10 év
40–41 év	11 év
42–43 év	12 év
44–45 év	13 év
46–47 év	14 év
47 év felett	15 év

(2) Nem jogosult keresetkiegészítésre az a személy, aki saját jogú nyugellátásra jogosult.

(3) A keresetkiegészítés az egyéb feltételek fennállása esetén akkor is jár, ha az egészségkárosodott dolgozót a betanítás vagy képzés ideje alatt a munka végzése alól felmentették.

(4) A jogosultat keresetkiegészítésként a korábbi átlagkeresetének 50%-a illeti meg.

5/B. § (1) A keresetkiegészítés iránti eljárásban – ha e rendelet eltérően nem rendelkezik – a közigazgatási hatósági eljárásra vonatkozó rendelkezéseket kell megfelelően alkalmazni.

(2) A keresetkiegészítés iránti igényt írásban a Magyar Államkincstárnak a Magyar Államkincstárról szóló 311/2006. (XII. 23.) Korm. rendelet 5. §-a szerint illetékes regionális igazgatóságához (a továbbiakban: igazgatóság) kell benyújtani. A keresetkiegészítést az igazgatóság állapítja meg és folyósítja.

(3) A kérelemhez mellékelni kell a munkáltató igazolását a kérelmező eredeti, föld alatti bányamunka körébe eső munkaköréről, annak időtartamáról, jelenlegi foglalkoztatásra irányuló jogviszonyáról, munkaköréről, a Munka Törvénykönyvéről szóló 1992. évi XXII. törvény 152. §-ában foglaltak szerint kiszámított korábbi átlagkeresetéről. A munkáltató az igazolást a keresetkiegészítést igénylő erre irányuló kérelmétől számított 5 munkanapon belül köteles kiadni.

(4) A keresetkiegészítés iránti igény elbírálásához az Országos Rehabilitációs és Szociális Szakértői Intézetnek a kérelmező lakóhelye, illetve tartózkodási helye szerint illetékes szakértői bizottsága (a továbbiakban: szakértői bizottság) az igazgatóság megkeresésére szakvéleményt ad a kérelmező egészségkárosodásának mértékéről és a szakmai munkaképesség vizsgálata keretében a föld alatti bányamunkára való alkalmatlanságáról.

(5) Az igazgatóságnak nem kell megkeresnie a szakértői bizottságot, ha a kérelmező érvényes szakvéleménnyel rendelkezik a (4) bekezdésben foglaltakról.

(6) A keresetkiegészítés az új munkakörbe történő áthelyezés, illetve az új munkahelyen a munkába lépés napjától, de legkorábban az igénybejelentés napjától esedékes.

5/C. § (1) A keresetkiegészítésre való jogosultság feltételeként meghatározott mértékű egészségkárosodás fennállását a szakértői bizottság szakvéleményében meghatározott időpontban kell felülvizsgálni (rendszeres felülvizsgálat), kivéve, ha a szakvélemény alapján a keresetkiegészítésre jogosult állapota véglegesnek tekinthető.

(2) Az igazgatóság vezetője a rendszeres felülvizsgálaton kívül a keresetkiegészítésben részesülőt – a jogkövetkezményekről való tájékoztatás mellett – felülvizsgálat céljából történő személyes megjelenésre kötelezheti akkor, ha olyan tény vagy körülmény jut a tudomására, amely valószínűsíti, hogy a korábban megállapított egészségkárosodás a megállapítás időpontjában nem állt fenn vagy az a megállapítottnál kisebb mértékű volt, vagy az egészségkárosodás mértéke a járadék folyósítása alatt kisebb mértékűvé vált (rendkívüli felülvizsgálat).

(3) Az igazgatóság a rendszeres és a rendkívüli felülvizsgálat során megkeresi a szakértői bizottságot, hogy adjon szakvéleményt a keresetkiegészítésben részesülő egészségkárosodásának mértékéről.

5/D. § (1) A keresetkiegészítés összegét évente, minden év január 1-jétől az emelés évére tervezett fogyasztói árnövekedés mértékével kell megemelni. Az emelésről egyszerűsített határozatot kell hozni.

(2) A keresetkiegészítést havonta, utólag, a tárgy hónapot követő hónap 5. napjáig kell folyósítani.

(3) A jogalap nélkül felvett keresetkiegészítés visszafizetésére, megtérítésére a családok támogatásáról szóló 1998. évi LXXXIV. törvény 41–43. §-ait kell megfelelően alkalmazni.

5/E. § (1) Szünetel a keresetkiegészítés folyósítása, ha az abban részesülő személy

a) keresőtevékenység folytatásából származó díjazásban nem részesül,

b) a részére biztosított képzésben neki felróható okból nem vesz részt.

(2) A keresetkiegészítésre való jogosultság megszűnik, illetve azt meg kell szüntetni, ha a keresetkiegészítésre jogosult

a) meghalt,

b) a keresetkiegészítés folyósításának megszüntetését kéri,

c) egészségkárosodásának mértéke nem éri el az 5/A. § (1) bekezdésében meghatározott mértéket,

d) saját jogú nyugellátásra való jogosultságát megállapították,

e) részére bányász dolgozók egészségkárosodási járadékát állapítanak meg,

f) keresőtevékenysége megszűnik,

g) neki felróható okból nem működik együtt a rendszeres és rendkívüli felülvizsgálatban.

(3) A keresetkiegészítésnek a (2) bekezdés a) pontja szerinti megszűnéséről nem kell határozatot hozni.

(4) A keresetkiegészítést a (2) bekezdés d) és e) pontja szerinti esetben a nyugellátás, illetve a bányász dolgozók egészségkárosodási járadéka megállapításának napját megelőző nappal kell megszüntetni.

(5) A keresetkiegészítést a (2) bekezdés b)–c) és f)–g) pontja szerinti esetben a megszüntetési ok megállapítását követő hónap első napjától kell megszüntetni.

(6) A keresetkiegészítésre való jogosultság a (2) bekezdés b) és e)–g) pontja szerinti megszüntetés után – a (7) bekezdésben foglaltak figyelembevételével – feléled, feltéve, hogy a jogosult keresőtevékenységet folytat és egészségkárosodásának mértéke eléri a 29%-ot. Nem kell vizsgálni az egészségkárosodás mértékét, ha a jogosult erről érvényes szakvéleménnyel rendelkezik.

(7) Ha a keresetkiegészítésre való jogosultság megszüntetésére a (2) bekezdés g) pontja alapján került sor, a járadékra való jogosultság legkorábban a megszüntetést követő 13. hónap első napjától éledhet fel.

(8) Az (1) bekezdés szerinti szünetelést és a (2) bekezdés b) és e)–g) pontja szerinti megszüntetést követően a jogosultat a szünetelést, illetve megszüntetést megelőzően folyósított keresetkiegészítésnek az időközbeni emelésekkel, kiegészítésekkel növelt összege illeti meg.

(9) A keresetkiegészítésben részesülő a (2) bekezdés d)–e) pontjában foglaltakról, annak bekövetkeztétől számított tíz munkanapon belül értesíti az igazgatóságot.

(10) A munkáltató az (1) bekezdésben és a (2) bekezdés a) és f) pontjában foglaltakról, annak bekövetkeztétől számított tíz munkanapon belül értesíti az igazgatóságot.

(11) A keresetkiegészítésre való jogosultság feléledése esetén a keresetkiegészítés megállapítására vonatkozó eljárási szabályok megfelelően irányadók.”

21. §

Az R. 7. §-a a következő *d)–e)* ponttal egészül ki:

[E rendelet alkalmazásában:]

„*d)* egészségkárosodáson a rehabilitációs járadékról szóló 2007. évi LXXXIV. törvény 1. §-ának *a)* pontjában meghatározott kedvezőtlen változást,

e) keresőtevékenységen a foglalkoztatás elősegítéséről és a munkanélküliek ellátásáról szóló 1991. évi IV. törvény 58. §-a (5) bekezdésének *e)* pontja szerinti tevékenységet”

[kell érteni.]

Záró rendelkezések

22. §

(1) Ez a rendelet – a (2) bekezdésben meghatározott kivétellel – 2008. január 1-jén lép hatályba.

(2) E rendelet 14. §-ának (2) bekezdése 2009. január 1-jén lép hatályba.

(3) E rendelet rendelkezéseit a 2007. december 31-ét követően benyújtott igénybejelentés esetén kell alkalmazni.

(4) Azon személy esetében,

a) akinek átmeneti járadékra, rendszeres szociális járadékra vagy a bányász dolgozók egészségkárosodási járadékára való jogosultságát a 2008. január 1-jét megelőzően hatályos rendelkezések szerint állapították meg, vagy

b) aki az átmeneti járadék, a rendszeres szociális járadék vagy a bányász dolgozók egészségkárosodási járadék iránti igényét 2007. december 31-éig benyújtotta,

az átmeneti járadékot, a rendszeres szociális járadékot, illetve a bányász dolgozók egészségkárosodási járadékát a 2007. december 31-én hatályos szabályok szerint kell megállapítani, illetve tovább folyósítani.

(5) A (4) bekezdésben foglalt személynek a 2007. december 31-ét követő valamennyi felülvizsgálata keretében csak az egészségkárosodás mértékét kell vizsgálni. Ha az egészségkárosodás mértéke eléri az e rendelet 3. §-ában, 5. §-ának (1) bekezdésében, illetve 7. §-ában meghatározott mértéket, a járadékot tovább kell folyósítani.

(6) A (4) bekezdésben foglalt személyek járadékra való jogosultságának megszüntetésére e rendelet 17. §-a (1) bekezdésének *a)–d)*, *f)–g)* és *i)–j)* pontjait, 17. §-ának (2)–(6) bekezdését és 18. §-át kell alkalmazni.

(7) A (4) bekezdésben foglalt személyek járadékra való jogosultságának a keresőtevékenységből származó kereset, jövedelem mértéke miatti megszüntetésére 2009. december 31-éig a 2007. december 31-én hatályos rendelkezéseket, azt követően e rendelet 17. §-a (1) bekezdésének *e)* pontját, 17. §-ának (6) bekezdését és 18. §-át kell alkalmazni.

(8) A munkaügyi központnak azzal az együttműködésre köteles járadékkal kell álláskereső megállapodást kötnie, akinek rendszeres szociális járadékra való jogosultságát 2008. december 31-ét követően állapítják meg.

(9) Azon személy esetében, akinek átmeneti járadékra, rendszeres szociális járadékra vagy a bányász dolgozók egészségkárosodási járadékára való jogosultságát a 2008. január 1-jét megelőzően hatályos rendelkezések szerint megállapították és özvegyi nyugdíjra – ide nem értve az ideiglenes özvegyi nyugdíjat – 2007. december 31-ét követően válik jogosulttá, e rendelet 9. §-át kell alkalmazni.

(10) A bányász dolgozók egészségkárosodási járadék iránti igény elbírálásakor, ha a kérelmező a részére korábban folyósított keresetkiegészítés, átmeneti keresetkiegészítés megállapítása során felhasznált, szakértői bizottság által kiadott szakvéleménnyel rendelkezik, a szakvélemény érvényességi ideje alatt az egészségkárosodást nem kell vizsgálni.

(11) A rendszeres szociális járadékra jogosult hozzátartozója utáni növelést a 2007. december 31-én hatályos rendelkezések szerint kell felülvizsgálni és folyósítani.

(12) A 2008. március 31-éig átmeneti járadékra, rendszeres szociális járadékra, bányász dolgozók egészségkárosodási járadékára igényt benyújtó, a megváltozott munkaképességű dolgozók foglalkoztatásáról és szociális ellátásáról szóló 8/1983. (VI. 29.) EüM–PM együttes rendelet 2007. december 31-én hatályos 2. §-ának (1) bekezdése szerint megváltozott munkaképességű dolgozónak minősülő személyek esetén az e rendelet 10. §-ának (2) bekezdésében foglalt időkorlátra vonatkozó rendelkezést nem kell alkalmazni.

(13) A Magyar Államkincstárnak a Magyar Államkincstárról szóló 311/2006. (XII. 23.) Korm. rendelet 5. §-a szerint illetékes regionális igazgatósága (a továbbiakban: igazgatóság) a 2007. december 31-én hatályos rendelkezések szerint állapítja meg a keresetkiegészítést, átmeneti keresetkiegészítést, jövedelemkiegészítést, átmeneti jövedelemkiegészítést (a továbbiakban együtt: kiegészítés), ha a kiegészítés iránti igényt 2008. március 31-éig benyújtották. Ezt a rendelkezést nem kell alkalmazni azokra a személyekre, akik 2007. december 31-ét követően az egyes bányászati dolgozók társadalombiztosítási kedvezményeiről szóló 23/1991. (II. 9.) Korm. rendelet alapján nyújtanak be keresetkiegészítés iránti igényt.

(14) Az igazgatóság a kiegészítést 2008. január 1-jétől az egyes bányászati dolgozók társadalombiztosítási kedvezményeiről szóló 23/1991. (II. 9.) Korm. rendelet 5/D–5/E. §-ában foglaltak szerint folyósítja, illetve szünteti meg.

(15) A (14) bekezdést az e rendelet hatálybalépésekor szünetelő kiegészítés ismételt folyósítása során is alkalmazni kell.

23. §

(1) E rendelet hatálybalépésével egyidejűleg hatályát veszti

a) a megváltozott munkaképességű dolgozók foglalkoztatásáról és szociális ellátásáról szóló 8/1983. (VI. 29.) EüM–PM együttes rendelet,

b) a megváltozott munkaképességű dolgozók foglalkoztatásáról és szociális ellátásáról szóló 8/1983. (VI. 29.) EüM–PM együttes rendelet módosításáról szóló 8/2007. (II. 14.) SZMM–PM együttes rendelet,

c) a megváltozott munkaképességű dolgozók foglalkoztatásáról és szociális ellátásáról szóló 8/1983. (VI. 29.) EüM–PM együttes rendelet módosításáról szóló 25/2005. (XII. 27.) FMM–EüM–ICsSzEM–PM együttes rendelet,

d) a megváltozott munkaképességű dolgozók foglalkoztatásáról és szociális ellátásáról szóló 8/1983. (VI. 29.) EüM–PM együttes rendelet módosításáról szóló 27/2004. (XII. 14.) FMM–ICsSzEM–PM együttes rendelet,

e) a megváltozott munkaképességű dolgozók foglalkoztatásáról és szociális ellátásáról szóló 8/1983. (VI. 29.) EüM–PM együttes rendelet módosításáról szóló 12/2004. (IV. 16.) FMM–ESzCsM–PM együttes rendelet,

f) a megváltozott munkaképességű dolgozók foglalkoztatásáról és szociális ellátásáról szóló 8/1983. (VI. 29.) EüM–PM együttes rendelet módosításáról szóló 7/2004. (III. 26.) FMM–ESzCsM–PM együttes rendelet,

g) a megváltozott munkaképességű dolgozók foglalkoztatásáról és szociális ellátásáról szóló 8/1983. (VI. 29.) EüM–PM együttes rendelet módosításáról szóló 4/2003. (III. 24.) FMM–ESzCsM–PM együttes rendelet,

h) a megváltozott munkaképességű dolgozók foglalkoztatásáról és szociális ellátásáról szóló 8/1983. (VI. 29.) EüM–PM együttes rendelet módosításáról szóló 3/2001. (VI. 20.) SzCsM–PM együttes rendelet,

i) a megváltozott munkaképességű dolgozók foglalkoztatásáról és szociális ellátásáról szóló 8/1983. (VI. 29.) EüM–PM együttes rendelet módosításáról szóló 12/2000. (XII. 21.) SzCsM–PM együttes rendelet,

j) a megváltozott munkaképességű dolgozók foglalkoztatásáról és szociális ellátásáról szóló 8/1983. (VI. 29.) EüM–PM együttes rendelet módosításáról szóló 11/1999. (XII. 28.) SzCsM–PM együttes rendelet,

k) a megváltozott munkaképességű dolgozók foglalkoztatásáról és szociális ellátásáról szóló 8/1983. (VI. 29.) EüM–PM együttes rendelet módosításáról szóló 2/1998. (XI. 4.) SzCsM–PM együttes rendelet,

l) a megváltozott munkaképességű dolgozók foglalkoztatásáról és szociális ellátásáról szóló 8/1983. (VI. 29.) EüM–PM együttes rendelet módosításáról szóló 66/1997. (XII. 29.) NM–PM együttes rendelet 1–10. §-a, 11. §-ának (2)–(3) bekezdése,

m) a megváltozott munkaképességű dolgozók foglalkoztatásáról és szociális ellátásáról szóló 8/1983. (VI. 29.) EüM–PM együttes rendelet módosításáról szóló 49/1996. (XII. 27.) NM–PM együttes rendelet,

n) a megváltozott munkaképességű dolgozók foglalkoztatásáról és szociális ellátásáról szóló 8/1983. (VI. 29.) EüM–PM együttes rendelet módosításáról szóló 49/1995. (XII. 29.) NM–PM együttes rendelet,

o) a megváltozott munkaképességű dolgozók foglalkoztatásáról és szociális ellátásáról szóló 8/1983. (VI. 29.) EüM–PM együttes rendelet módosításáról szóló 20/1993. (XI. 17.) NM–PM együttes rendelet,

p) a megváltozott munkaképességű dolgozók foglalkoztatásáról és szociális ellátásáról szóló 8/1983. (VI. 29.) EüM–PM együttes rendelet módosításáról szóló 23/1992. (VIII. 26.) NM–PM együttes rendelet,

q) a megváltozott munkaképességű dolgozók foglalkoztatásáról és szociális ellátásáról szóló 8/1983. (VI. 29.) EüM–PM együttes rendelet módosításáról szóló 10/1991. (V. 14.) NM–PM együttes rendelet,

r) a helyi önkormányzatok polgármestereinek és jegyzőinek, valamint a köztársasági megbízottak népjóléti igazgatási feladat- és hatáskörének megállapításáról szóló 22/1992. (I. 28.) Korm. rendelet 6–7. §-a.

(2) A rendelet hatálybalépését követő napon hatályát veszti az (1) bekezdés, a 19–21. § és a 24. §. E rendelkezés a rendelet hatálybalépését követő második napon hatályát veszti.

24. §

E rendelet hatálybalépésével egyidejűleg

a) a rokkantsági járadékról szóló 83/1987. (XII. 27.) MT rendelet 1. §-ának (1) bekezdésében a „teljesen munkaképtelenné vált” szövegrész helyébe a „teljesen munkaképtelenné vált, illetve 80%-os vagy azt meghaladó mértékű egészségkárosodást szenvedett” szövegrész;

b) a nemzeti helytállásért elnevezésű pótlék bevezetéséről szóló 173/1995. (XII. 27.) Korm. rendelet

ba) 2. §-a (1) bekezdésének d) pontjában a „munkaképességét legalább 67%-ban elvesztette (a továbbiakban: rokkant)” szövegrész helyébe a „munkaképességét legalább 67%-ban elvesztette, vagy legalább 50%-os mértékű egészségkárosodást szenvedett (a továbbiakban együtt: rokkant)” szövegrész,

bb) 8. §-ának (6) bekezdésében a „munkaképesség-csökkenés mértékét” szövegrész helyébe a „munkaképesség-csökkenés vagy az egészségkárosodás mértékét” szövegrész lép.

25. §

Ez a rendelet a következő uniós jogi aktusoknak való részleges megfelelést szolgálja:

a) a Tanács 2003/109/EK tanácsi irányelve (2003. november 25.) a harmadik országok huzamos tartózkodási engedéllyel rendelkező állampolgárainak jogállásáról, 11. cikk (1) bekezdés d) pont és 21. cikk (1) bekezdés,

b) az Európai Parlament és a Tanács 2004/38/EK irányelve (2004. április 29.) az Unió polgárainak és családtagjainak a tagállamok területén történő szabad mozgáshoz és tartózkodáshoz való jogáról, valamint az 1612/68/EGK rendelet módosításáról, továbbá a 64/221/EGK, a 68/360/EGK, a 72/194/EGK, a 73/148/EGK, a 75/34/EGK, a 75/35/EGK, a 90/364/EGK, a 90/365/EGK és a 93/96/EGK irányelv hatályon kívül helyezéséről, 24. cikk.

Gyurcsány Ferenc s. k.,
miniszterelnök

**A Kormány
388/2007. (XII. 23.) Korm.
rendelete**

**a közalkalmazotti pályázatnak a kormányzati
személyügyi igazgatási feladatokat ellátó szerv
honlapján történő közzétételére vonatkozó részletes
szabályokról**

A Kormány az Alkotmány 35. §-a (1) bekezdésének *b)* pontjában megállapított feladatkörében eljárva, valamint a közalkalmazottak jogállásáról szóló 1992. évi XXXIII. törvény (a továbbiakban: Kjt.) 20/A. § (4) bekezdésében és 85. §-ában, az egészségügyi ágazatra vonatkozó szabályok tekintetében a Kjt. 20/B. §-a (2) bekezdésének, 21/A. §-a (5) bekezdésének, 22. §-a (4) és (5), valamint (9) bekezdésének, továbbá 23. §-a (1) és (2) bekezdésének végrehajtására kapott felhatalmazás alapján a következőket rendeli el:

1. §

(1) E rendelet hatálya kiterjed
a) a Kjt. 1. § (1) bekezdésében meghatározott munkáltatóra,
b) a kormányzati személyügyi igazgatási feladatokat ellátó szervre (a továbbiakban: szolgáltató központ).

(2) E rendelet szabályai nem érintik a közalkalmazotti pályázatok közzétételével kapcsolatos rendelkezést tartalmazó törvényekben, illetve ezek végrehajtására kiadott rendeletekben foglalt egyéb előírások teljesítésének kötelezettségét.

2. §

(1) A szolgáltató központ elektronikus rendszert és honlapot működtet a közalkalmazotti pályázatok interneten történő megjelenítése céljából.

(2) Az egyedi azonosítóval rendelkező munkáltató a pályázat útján betölteni kívánt közalkalmazotti állásról az *1. számú mellékletében* szereplő pályázati adatok alapján – a szolgáltató központ által működtetett elektronikus rendszeren keresztül – elektronikusan kitölti a közzétételi adatlapot (a továbbiakban: adatlap), és azt megküldi a szolgáltató központ részére.

(3) A (2) bekezdésben foglaltak mellett a munkáltató egyúttal

a) megküldi a pályázati kiírást a fenntartónak a Kjt. 20/A. § (4) bekezdés *a)* pontjában szereplő közzététel érdekében, valamint

b) gondoskodik a Kjt. 20/A. § (4) bekezdés *b)* pontjában meghatározott közzétételről, illetve

c) ha az 1. § (2) bekezdésében meghatározott jogszabály a közzététel helyére nézve a Kjt. 20/A. § (4) bekezdés

b) pontjában foglaltaktól eltérő szabályt állapít meg, megteszi az ezzel kapcsolatosan szükséges intézkedéseket.

(4) A szolgáltató központ az adatlap beérkezéséről elektronikusan haladéktalanul visszaigazolást küld a munkáltatónak.

(5) Az adatlap beérkezésétől számított két munkanapon belül a szolgáltató központ megjeleníti a honlapján az adatlap tartalmán alapuló, az elektronikus rendszer által generált pályázat felhívást. A közzététel időpontjáról elektronikusan értesíti a munkáltatót.

(6) A pályázati eljárásban megállapított határidőket a (3) bekezdés *b)*, illetve – ilyen értelmű jogszabályi rendelkezés esetén – *c)* pontja alapján történő közzétételtől kell számítani azzal, hogy a határidő leteltének időpontja nem lehet korábbi, mint a szolgáltató központ honlapján történő megjelenítés időpontjától számított tizenötödik nap.

3. §

(1) A pályázati elektronikus rendszerhez – a jelen rendeletben meghatározott mértékig – történő közvetlen (online) hozzáférés érdekében a szolgáltató központ egyedi azonosítót ad ki a munkáltatóknak.

(2) Az egyedi azonosító kiadását a munkáltató vezetője igényelheti a *2. számú melléklet* szerinti bejelentő lap megküldésével.

(3) A (2) bekezdés szerinti, a munkáltató vezetőjének aláírásával ellátott bejelentő lapot a szolgáltató központ részére kell postai úton megküldeni. A szolgáltató központ a munkáltató részére az egyedi azonosítót a bejelentéstől számított öt munkanapon belül, postai úton, térítvevényes küldeményként küldi meg.

4. §

(1) E rendelet – a (2) bekezdésben foglalt kivétellel – a kihirdetését követő napon lép hatályba.

(2) Az (1) bekezdésben foglaltaktól eltérően,

a) 2008. január 1-jén lép hatályba a rendelet 1–3. §-a, 7. §-a, 8. §-ának (1) és (5) bekezdése, valamint 9. §-ának (1) bekezdése,

b) 2008. április 1-jén lép hatályba a rendelet 10. §-a,

c) 2008. július 1-jén lép hatályba a rendelet 8. §-ának (2) és (3) bekezdése, valamint 9. §-ának (2) bekezdése.

(3) A rendelet 1–3. §-ának rendelkezéseit első ízben a hatálybalépését követően kiírt pályázatokra kell alkalmazni.

(4) E rendelet 5–10. §-a 2008. július 2-án veszti hatályát. Ettől eltérően, 2008. december 31-én veszti hatályát a közalkalmazottak jogállásáról szóló 1992. évi XXXIII. törvény egészségügyi ágazatban történő végrehajtásáról szóló 233/2000. (XII. 23.) Korm. rendeletnek (a továbbiakban: Eüvhr.) e rendelet 8. § (4) bekezdésével megállapított 20. §-a.

(5) Nem lép hatályba az Eüvhr.-nek a közalkalmazottak jogállásáról szóló 1992. évi XXXIII. törvény egészségügyi ágazatban történő végrehajtásáról szóló 233/2000. (XII. 23.) Korm. rendelet módosításáról szóló 223/2007. (VIII. 29.) Korm. rendelet (a továbbiakban: EümódR.) 5. §-ával megállapított 2. § (3)–(6) bekezdése.

5. §

A közalkalmazottak jogállásáról szóló 1992. évi XXXIII. törvény végrehajtásáról a művészeti, a közművelődési és a közgyűjteményi területen foglalkoztatott közalkalmazottak jogviszonyával összefüggő egyes kérdések rendezésére kiadott 150/1992. (XI. 20.) Korm. rendelet 23. §-a a következő (3) és (4) bekezdéssel egészül ki:

„(3) A 2008. január 1. előtt közzétett, magasabb vezetői, vezetői feladat önálló munkakörben történő ellátására kiírt pályázatokat vissza kell vonni vagy módosítani kell úgy, hogy a meghirdetett vezetői, magasabb vezetői munkakör 2008. július 1-jénél előbb nem tölthető be.

(4) A 2008. július 1-je előtti magasabb vezetői és vezetői megbízások esetén alkalmazni kell a rendelet 3. számú mellékletének 2007. szeptember 20-án hatályos szabályait.”

6. §

A közalkalmazottak jogállásáról szóló 1992. évi XXXIII. törvény végrehajtásáról a művészeti, a közművelődési és a közgyűjteményi területen foglalkoztatott közalkalmazottak jogviszonyával összefüggő egyes kérdések rendezésére kiadott 150/1992. (XI. 20.) Korm. rendelet módosításáról szóló 241/2007. (IX. 21.) Korm. rendelet 5. § (1) bekezdésében a „január” szövegrész helyébe a „július” szövegrész lép.

7. §

Az Eüvhr. 1/B. §-a a következő (2) bekezdéssel egészül ki, egyidejűleg a § eredeti szövegének számozása (1) bekezdésre módosul:

„(2) A pályázati felhívás a kiíró kérelmére és – a 4. § (1) bekezdés szerinti eset kivételével – költségére az Egészségügyi Közlönyben is közzétételre kerül.”

8. §

(1) Az Eüvhr. 2. §-a következő (3) bekezdéssel egészül ki:

„(3) A Munka Törvénykönyvéről szóló 1992. évi XXII. törvény vezető állású munkavállalóra vonatkozó rendelkezései alkalmazásával munkaviszonyt kell létesíteni az egészségügyi ellátórendszer fejlesztéséről szóló 2006. évi CXXXII. törvény (a továbbiakban: Eftv.) 13. §-ának (1) bekezdésében említett egészségügyi szolgáltató vezetőjével, kivéve, ha a vezető az Eftv. 13. §-ának (2) bekezdésében meghatározott személy.”

(2) Az Eüvhr. 2. §-a következő (4)–(6) bekezdéssel egészül ki:

„(4) Önálló vezetői munkakört kell létrehozni a (3) bekezdésben említett egészségügyi szolgáltató

- a) gazdasági vezetői,
- b) orvosigazgatói és
- c) ápolási igazgatói feladatainak ellátására.

(5) A (4) bekezdésben foglaltakon túlmenően önálló vezetői munkakör hozható létre az egészségügyi szolgáltatók

- a) orvosigazgatói,
- b) ápolási igazgatói, valamint
- c) gazdasági, igazgatási feladatainak ellátására.

(6) A (4) bekezdés b) és c) pontja, valamint az (5) bekezdés a) és b) pontja szerinti esetben legalább olyan mértékben biztosítani kell a közalkalmazott számára a folyamatos egészségügyi tevékenység végzésének lehetőségét, amely a szakképesítése szerinti egészségügyi tevékenység gyakorlási jogának fenntartásához szükséges.”

(3) Az Eüvhr. 4. § (1) bekezdése helyébe a következő rendelkezés lép:

„(1) Magasabb vezető és vezető beosztás, illetve munkakör ellátására irányuló pályázati felhívásnak a Törvény 20/A. § (3) bekezdése szerinti adatokon kívül tartalmaznia kell az állás betöltésének várható időpontját is. A felhívást a Törvény 20/A. § (4) bekezdésében foglaltakon túl az Egészségügyi Közlönyben is közzé kell tenni.”

(4) Az Eüvhr. a következő 20. §-sal egészül ki:

„20. § (1) A 2008. január 1. előtt közzétett, magasabb vezetői, vezetői feladat önálló munkakörben – ide nem értve a 2. § (3) bekezdése szerint betöltendő munkakört – történő ellátására kiírt pályázatokat vissza kell vonni, vagy az új pályázatok közzétételére irányadó rendelkezések betartásával módosítani kell a következők szerint:

- a) a meghirdetett vezetői, magasabb vezetői munkakör 2008. július 1-nél előbb nem tölthető be, vagy
- b) a munkakör 2008. július 1-ig történő betöltése esetén a pályázat csak vezetői, magasabb vezetői megbízás ellátására irányuló pályázatként hirdethető meg.

(2) A 2. §

- a) (3) bekezdését a 2008. január 1-jét,
- b) (4) és (5) bekezdését a 2008. július 1-jét

követően kiírt pályázat alapján betöltött munkakörök esetében kell alkalmazni.”

(5) Az Eüvhr.

a) 2. §-át megelőző alcímében a „23. §-ának (1)–(2) bekezdéséhez” szövegrész helyébe a „20/B. § (1) bekezdéséhez, 22/B. és 23. §-ához” szöveg lép,

- b) 3. §-át megelőző alcíme hatályát veszti.

9. §

(1) Az EümódR. 9. § (4) bekezdés b) pontja hatályát veszti.

(2) Az EümódR. hatályát veszti.

10. §

E rendelet 2. § (6) bekezdése helyébe 2008. április 1-jén a következő rendelkezés lép:

„(6) A pályázati eljárásban megállapított határidőket a szolgáltató központ honlapján történő közzétételtől kell számítani.”

Gyurcsány Ferenc s. k.,
miniszterelnök

1. számú melléklet
a 388/2007. (XII. 23.) Korm. rendelethez

Közzétételi adatlap adatai*I. A pályázatot kiíró munkáltató adatai*

1. A közzétételi adatlap kitöltésének dátuma
2. A közzétételi adatlapot kitöltő személyügyi munkatárs neve
3. A közzétételi adatlap – munkáltató által képzett – iktatószáma
4. A munkáltató megnevezése
5. A munkáltatói jogkör gyakorlójának neve, munkaköre
6. A munkáltató levelezési címe, ahová a pályázatok benyújthatók
7. A munkáltatóval kapcsolatos egyéb lényeges információ
8. A munkáltató részéről a szolgáltató központtal való kapcsolattartásra kijelölt személy(ek) neve, e-mail címe, telefonszáma
(A 7–8. pont kitöltése nem kötelező)

II. A betöltendő munkakörre vonatkozó adatok

1. A munkakör megnevezése
2. A munkakörhöz kapcsolódó esetleges vezetői megbízás megnevezése
3. A vezetői megbízás szintje (vezető/magasabb vezető)
4. Ha a kinevezés jogát a fenntartó gyakorolja, az az intézmény, ahol a munkavégzésre sor kerül
5. Az a szervezeti egység, ahol a munkakört be kell tölteni
6. A munkakör betölthetőségének időpontja
7. A jogviszony időtartama (határozatlan / határozott)
8. A foglalkoztatás jellege (teljes munkaidő/részmunkaidős)
9. Vezetői megbízás esetén a megbízás időtartama
10. A munkavégzés helye
11. A munkakörbe tartozó, illetve a vezetői megbízással járó lényeges feladatok felsorolása
12. A Kjt. rendelkezésein túl az illetmény megállapítására, valamint a juttatásokra vonatkozó egyéb jogszabályok, belső szabályzatok megnevezése

13. A munkakör, vezetői megbízás betöltéséhez elvárt/előnyt jelentő képzettség, végzettség, tapasztalat

14. A munkakör, vezetői megbízás betöltéséhez elvárt/előnyt jelentő nyelvtudás szintje, nyelvvizsga típusa

15. A munkakör betöltéséhez elvárt/előnyt jelentő informatikai rendszerismeret

16. A munkakör betöltéséhez szükséges jogosítvány típusa

17. A munkakör betöltéséhez szükséges nemzetbiztonsági ellenőrzés szintje

18. A munkakör betöltéséhez szükséges vagyonynyilatkozat

19. Egyéb feltételek/előnyök a munkakör betöltéséhez

20. A munkakör betöltőjétől elvárt kompetenciák

(A 3. pont kitöltése csak a 2. pont kitöltése esetén kötelező. A 4. pont kitöltése csak akkor kötelező, ha a kinevezés jogát a fenntartó gyakorolja. A 14–20. pont, illetve az előnyt jelentő kategóriák kitöltése nem kötelező.)

III. A munkakörre kiírandó pályázat adatai

1. A pályázat honlapon való közzétételének kért dátuma
2. A pályázó által a pályázathoz csatolandó iratok, igazolások felsorolása
3. A pályázat benyújtásának határideje
4. A pályázat benyújtásának módja
5. A pályázat benyújtásának feltételei
6. A pályázat elbírálásának határideje
7. A pályázat elbírálásának módja, rendje
8. A pályázati kiírás közzétételének helye, ideje, határideje (a szolgáltató központ honlapján való közzétételen kívül)
9. A pályázat elektronikusan történő benyújtása esetén az annak fogadására kijelölt munkatárs neve, e-mail címe
10. A pályázattal kapcsolatos információadásra feljogosított személy neve, telefonszáma
(A 9–10. pont kitöltése nem kötelező.)

2. számú melléklet

a 388/2007. (XII. 23.) Korm. rendelethez

Egyedi azonosító kiadásának igénylésére szolgáló bejelentő lap

A munkáltató megnevezése:	
székhelye:	
levelezési címe:	
vezetőjének neve:	
A szolgáltató központtal való kapcsolattartásra kijelölt munkatárs neve, telefonszáma, e-mail címe	

A Kormány
389/2007. (XII. 23.) Korm.
rendelete

a megújuló energiaforrásból vagy hulladékból nyert energiával termelt villamos energia, valamint a kapcsolatosan termelt villamos energia kötelező átvételéről és átvételi áráról

A Kormány a villamos energiáról szóló 2007. évi LXXXVI. törvény 170. §-a (1) bekezdésének 7., 24., 26–27. és 29. pontjában kapott felhatalmazás alapján – az Alkotmány 35. § (1) bekezdésének *b)* pontjában meghatározott feladatkörében eljárva – a következőket rendeli el:

I. Fejezet

ÁLTALÁNOS RENDELKEZÉSEK

A rendelet alkalmazási köre

1. §

(1) E rendelet alkalmazási köre kiterjed

- a)* a megújuló energiaforrásból nyert energiával termelt villamos energia,
- b)* a hulladékból nyert energiával termelt villamos energia,
- c)* a kapcsolatosan termelt villamos energia kötelező átvételének szabályaira, az Értékesítő által a Befogadónak történő értékesítés átvételi árait, továbbá ezen árak alkalmazási feltételeinek megállapítására.

(2) E rendelet alkalmazási köre nem terjed ki a háztartási méretű kiserőműben termelt villamos energiára.

(3) Az (1) bekezdés *a)–b)* pontja szerinti termelésből származó villamos energia a kötelező átvételi rendszerben akkor értékesíthető, ha

- a)* az erőműnek az átvételi kötelezettség alá eső villamos energia átvételének szabályairól és árainak megállapításáról szóló 56/2002. (XII. 29.) GKM rendelet (a továbbiakban: 56/2002. GKM rendelet) szerinti kötelező átvételhez való jogosultságát e rendelet hatálybalépését megelőzően a Magyar Energia Hivatal (a továbbiakban: Hivatal) jogerős határozatban megállapította, vagy
- b)* kizárólag megújuló energiaforrásból, vagy hulladékból nyert energiával, vagy mindkettő felhasználásával termelték, vagy
- c)* biomassza, biogáz vagy hulladékból nyert energia továbbá megújuló energiaforrástól vagy hulladéktól eltérő energiaforrás ugyanazon technológiai (primer-energiaátalakítási) folyamatban történő felhasználása (a továbbiakban: vegyes tüzelés) történik, akkor a megújuló energiaforrástól vagy hulladéktól eltérő energiaforrás felhasználásának aránya sem havonta, sem az adott naptári évben nem haladja meg az 50%-ot.

(4) Az (1) bekezdés *c)* pontja szerinti termelésből származó villamos energia a kötelező átvételi rendszerben akkor értékesíthető, ha

- a)* a nem engedélyköteles kiserőmű az 56/2002. GKM rendelet szerinti kötelező átvétel keretében villamos energiát értékesített,
- b)* az engedélyköteles erőmű termelői engedélyét e rendelet hatálybalépését megelőzően adták ki, és az átvételi kötelezettség alá eső villamos energia átvételének szabályairól és árainak megállapításáról szóló 56/2002. (XII. 29.) GKM rendelet szerinti kötelező átvételre jogosult volt,
- vagy
- c)* a villamos energiát termelő erőműegység 2010. december 31-ig kereskedelmi üzembe került és
 - ca)* a villamos energiával kapcsolatosan termelt hőt az Értékesítő távhőszolgáltatási engedély alapján, vagy távhőszolgáltató részére (a továbbiakban együtt: távhőszolgáltatási célra) értékesíti, vagy
 - cb)* a villamos energiával kapcsolatosan termelt hőt az Értékesítő külön kezelt intézményben hasznosítja, vagy ilyen intézmény részére értékesíti, vagy
 - cc)* a villamos energiát 20 MW-nál kisebb névleges teljesítőképességű erőműegységben termelték.

(5) A villamos energiáról szóló 2007. évi LXXXVI. törvény (a továbbiakban: VET) 7. §-ának (2) bekezdése és a VET felhatalmazása alapján kiadott külön jogszabály szerinti pályázat alapján létesített szél-erőműparkban termelt villamos energia termelője a pályázat eredményének megfelelő feltételek szerint (különösen: időtartam, mennyiség, átvételi ár stb.) jogosult a kötelező átvételi rendszerben történő értékesítésre.

Értelmező rendelkezések

2. §

(1) E rendelet alkalmazásában

- a) Befogadó:* a megújuló energiaforrásból vagy hulladékból nyert energiával termelt villamos energia, valamint a kapcsolatosan termelt villamos energia elsődleges vásárlója, aki – a VET 10. §-ának (4) bekezdés alapján – egyúttal a kötelező átvételi mérlegkör felelőse;
- b) átvételi bázisár:* az e rendelet 1. és 2. számú mellékletében megállapított, az egyes években alkalmazandó kötelező átvételi árak kiszámításának alapjául szolgáló ár;
- c) elnyújtott mélyvölgy időszak:* a mélyvölgy időszak kezdetét két órával megelőző időpont és a mélyvölgy időszak záró időpontja közötti időszak;
- d) eredetigazolás:* adott naptári évben megújuló energiaforrásból vagy hulladékból nyert energiával termelt, valamint a kapcsolatosan termelt villamos energia azon mennyiségét (MWh mértékegységben) igazoló bizonyítvány, amely megfelel a kötelező átvétel e rendelet szerinti, valamint kapcsolatos energiatermelés esetén a nagy hatásfokú

kapcsoltan termelt villamos energia és a hasznos hő mennyisége megállapításának számítási módjáról szóló külön jogszabály szerinti feltételeinek;

e) *Értékesítő*: a kötelező átvétel alá eső, megújuló energiaforrásból vagy hulladékból nyert energiával termelt villamos energia, valamint a kapcsoltan termelt villamos energia termelője;

f) *éves termelési időszak*: naptári év (napközi év közben történő üzembe helyezés esetén a kereskedelmi üzem kezdete és az adott naptári év december 31. közötti időszak);

g) *hulladékhasznosító erőműegység*: települési, kommunális vagy ipari hulladékot villamosenergia-termelésre felhasználó erőműegység;

h) *kereskedelmi üzem*: az erőműegység működésének az az időszaka, amikor a próbaüzem sikeres lezárása után értékesítésre termel villamos energiát;

i) *kiadott hő*: a VET 3. §-ának 23. pontja szerinti hasznos hő;

j) *kiadott villamos energia*: a termelt villamos energiának az erőműegység technológiai célú fogyasztásával, azaz az energiaátalakítási folyamat fenntartásához szükséges fogyasztással csökkentett része;

k) *külön kezelt intézmény*: központi költségvetési szerv, helyi önkormányzat, helyi önkormányzat költségvetési intézménye, valamint normatív állami támogatásban részesülő, közfeladatot ellátó, nem nyereség- és vagyonszerzési célt szolgáló egyéb intézmény;

l) *mélyvölgy időszak*: az e rendelet 3. számú mellékletében meghatározott zónaidőszak;

m) *Minősített Értékesítő*: a 3 MW-ot meghaladó telephelyi névleges villamos teljesítőképességű erőműegységgel rendelkező Értékesítő (az adott telephely vonatkozásában), aki az átviteli rendszerirányítóval elnyújtott mélyvölgy időszakra vonatkozó – az átviteli rendszerirányító üzletszabályzatának megfelelő – szerződést köt;

n) *önfogyasztás*: az erőműegység telephelyének teljes villamosenergia-fogyasztása, beleértve az erőműegység villamosenergia- és hőenergia-termelésének, a termelőeszközök üzemének és üzemeltetésének fenntartására a saját termelésből vagy a hálózatról felhasznált villamos energiát, valamint az erőműegységet tulajdonló gazdasági társaságnak és az erőműegység üzemeltetőjének a telephelyen történő minden egyéb célú villamosenergia-fogyasztását is (ha az erőműegységben termelt villamos energiát csak részben értékesítik a kötelező átvételi rendszerben, akkor az önfogyasztást az értékesített mennyiségek arányában, ha a telephelyen több erőműegység üzemel, akkor az önfogyasztást az erőműegységek tényleges technológiai célú felhasználását is figyelembe véve kell megosztani, és a telephely teljes villamosenergia-fogyasztásában nem kell figyelembe venni a kapcsoltan termelt hő felhasználókhöz történő elszállítására jutó villamosenergia-fogyasztást);

o) *szabályozási pótdíj*: a menetrendtől való eltérés esetén az Értékesítő által a Befogadó számára fizetendő díj;

p) *tárgyév*: a kötelező átvételi rendszerben történő értékesítés árai érvényességének éves időszaka minden év január 1-jétől december 31-ig.

q) *telephely*: a villamosenergia-termelési tevékenység gyakorlásának a cég társasági szerződésében, alapító okiratában, vagy alapszabályában továbbá termelői engedélyében foglalt tartós, önálló üzemeltetői (üzemi) letelepedéssel járó helye.

(2) Az (1) bekezdésben meg nem határozott fogalmakat a VET, a távhőszolgáltatásról szóló 2005. évi XVIII. törvény, valamint a felhatalmazásuk alapján kiadott jogszabályok rendelkezései szerint kell értelmezni.

A villamos energia kötelező átvételének általános szabályai

3. §

(1) A kötelező átvételi rendszerben az Értékesítő jogosult a Hivatal 6. § szerinti határozatában foglaltaknak megfelelő mennyiségű villamos energiát a Befogadónak átadni, a Befogadó köteles azt befogadni és az Értékesítővel a villamos energia ellenértékét a külön jogszabályban foglaltaknak megfelelően elszámolni.

(2) A kötelező átvétel keretében alkalmazandó árak számításának alapját képező bázisárakat az 1. és 2. számú melléklet, az árak alkalmazásánál figyelembe veendő zónaidőket a 3. számú, az áralkalmazási feltételeket a 4. számú melléklet tartalmazza.

(3) Az 1. és 2. számú mellékletben meghatározott bázisárak alapján a Magyar Energia Hivatal (a továbbiakban: Hivatal) a tárgyévet megelőzően minden évben elvégzi az 5. és 6. számú mellékletben meghatározott számítást, és a honlapján a tárgyévet megelőző év december 23-áig közzéteszi a tárgyévre vonatkozóan alkalmazandó kötelező átvételi árakat.

(4) A (2) bekezdésben meghatározottakon túlmenően a kapcsoltan termelt villamos energia kötelező átvételi árai vonatkozásában a Hivatal a 6. számú melléklet 1. pontjában foglalt számítást a földgáz közüzemi hatósági árának változása esetén is elvégzi, és közzéteszi a tárgyéven belül ezen számításnak megfelelően módosult kötelező átvételi árakat.

(5) Az árak az általános forgalmi adó összegét nem tartalmazzák.

(6) A Minősített Értékesítő által elnyújtott mélyvölgy időszakban értékesített villamos energia ára megegyezik:

a) az erőműegység névleges villamos teljesítőképességével két órára számított mennyiségig a völgyidőszakra megállapított árral,

b) az a) pontban meghatározott mennyiség feletti részre vonatkozóan a mélyvölgy időszakra megállapított árral.

(7) A (6) bekezdés szerinti számítást naptári naponként kell elvégezni.

(8) Az e rendelet szerinti kötelező átvételi árak a csatlakozási ponton a Befogadó által átvett, a (9)–(11) bekezdések szerint meghatározott mennyiségű villamos energiára vonatkoznak.

(9) Vegyes tüzelés esetén az e rendelet szerint figyelembe veendő villamosenergia-mennyiséget arányosan, az adott hónapban bevitt tüzelőanyag-mennyiség (felhasznált tüzelőhő) energiaforrások szerinti összetétele alapján megbontva, kapcsolt hőtermelés esetén a hőtermelésre is azonos energiaforrás-struktúrát figyelembe véve kell kiszámítani. Az adott hónapra kiszámított energiaforrás-arányokat minden zónaidőre azonosan kell alkalmazni. A számítást havonta az Értékesítőnek kell elvégeznie, és hitelt érdemlő dokumentumokkal alátámasztania.

(10) Az e rendelet szerint elszámolható (elszámolási) villamosenergia-mennyiség a villamosenergia-ellátási szabályzatokban meghatározott módon kialakított elszámolási mérőhelyen mért villamos energia mennyisége alapján, az elszámolási ponti azonosító jelhez tartozó képlet szerint meghatározott mennyiséget figyelembe véve kerül meghatározásra, de nem haladhatja meg a termelt villamos energiának az önfogyasztással csökkentett mértékét.

(11) Ha az elszámolási mérés nem a csatlakozási ponton történik, a villamos energia mért mennyiségét a mérési és a csatlakozási pont közötti szakasz hatásos veszteségével korrigálni kell. E korrekciót az elszámolási ponti képletnek is tartalmaznia kell.

(12) A hálózatra csatlakozás során a biztonsági, műszaki és gazdasági szempontok összhangja érdekében az átviteli rendszerirányító, az elosztó hálózati engedélyes, a Befogadó és az erőműegység üzemeltetője a csatlakozási és az elszámolási pont kijelölésében köteles együttműködni és az elszámolási ponthoz tartozó képletet meghatározni.

(13) E rendelet szempontjából az erőműegység névleges teljesítőképességének nagyságát több egymással bármilyen módon műszakilag összekapcsolt (kivéve a villamos energia hálózatra adására szolgáló vezetékeket és egyéb villamos berendezéseket) főberendezés esetén azok együttes teljesítőképessége alapján kell megállapítani.

(14) Az e rendelet alapján átvett villamos energia mennyiségéről, árairól és egyéb jellemzőiről a Befogadó a 8. számú, az Értékesítő a 9. számú mellékletben meghatározott tartalmú adatokat köteles havonta, a tárgy hónapot követő naptári hónap 15-ig megküldeni a Hivatal számára a Hivatal honlapján közzétett űrlap kitöltése útján. Az adatszolgáltatás elmulasztása esetén a Hivatal a VET 96. §-a szerint jár el.

(15) Ha a kötelező átvételi rendszerben értékesíthető villamos energia a VET 5. §-ának megfelelően az átviteli rendszerirányító által a rendszerszintű szolgáltatások biz-

tosításához igényelt villamosenergia-termelés során az átviteli rendszerirányító részére kerül értékesítésre, akkor a felek közötti szerződés megkötése során a VET 5. § (3) bekezdés szerinti költségek számításának keretében a villamos energia áráként az e rendelet szerinti átvételi árakat kell figyelembe venni.

(16) Az átviteli rendszerirányító által a (15) bekezdésben hivatkozott rendelkezések szerint igényelt villamosenergia-termeléssel összefüggő költségeket a kötelező átvételű villamos energia külön jogszabályban szabályozott átvétele és kereskedőkre való szétosztása rendszerén kívül, az átviteli rendszerirányítónak a villamosenergia-rendszer szabályozásával összefüggő költségei között kell elszámolni.

(17) A (15) bekezdésben hivatkozott villamosenergia- (és hő-) termelésre vonatkozó adatokat az erőműegység köteles ellenőrizhető módon kimutatni és nyilvántartani, továbbá ellenőrzés céljából a Hivatal rendelkezésére bocsátani.

II. Fejezet

A VILAMOS ENERGIA KÖTELEZŐ ÁTVÉTELÉNEK EGYES ESETEI

A megújuló energiaforrásból vagy hulladékból nyert energiával termelt villamos energia átvétele

4. §

(1) A megújuló energiaforrásból nyert energiával termelt villamos energia kötelező átvételi árai az e rendelet 1. számú mellékletének 1. pontjában meghatározott bázisárakon alapulnak, ha a kötelező átvétel alá eső villamos energia mennyiségére vagy a kötelező átvétel időtartamára vonatkozóan a Hivatal e rendelet hatálybalépését megelőzően határozatot hozott (az 5 MW-nál nagyobb vízerőművek kivételével) vagy a termelő a határozatra vonatkozó hiánytalan kérelmét e rendelet hatálybalépését megelőzően benyújtotta.

(2) A megújuló energiaforrásból nyert energiával termelt villamos energia kötelező átvételi árai – az (1) bekezdés szerinti eltéréssel – az e rendelet 1. számú mellékletének 2. pontjában meghatározott bázisárakon alapulnak, ha

a) a Hivatalnak a kötelező átvétel mennyiségére és időtartamára vonatkozó határozata e rendelet hatálybalépését követően került kiadásra, és

b) az erőműegység 20 MW-nál, vagy vízerőmű esetén 5 MW-nál nem nagyobb névleges teljesítőképességű.

(3) A megújuló energiaforrásból nyert energiával termelt villamos energia kötelező átvételi árai – az (1) bekezdés szerinti eltéréssel – az e rendelet 1. számú mellékletének 3. pontjában meghatározott bázisárakon alapulnak, ha

a) a Hivatalnak a kötelező átvétel mennyiségére és időtartamára vonatkozó határozata e rendelet hatálybalépését követően került kiadásra, és

b) az erőműegység névleges teljesítőképessége 20 MW-nál nagyobb, de nem haladja meg az 50 MW-ot.

(4) A megújuló energiaforrásból nyert energiával termelt villamos energia kötelező átvételi árai – az (1) bekezdés szerinti eltéréssel – az e rendelet 1. számú mellékletének 4. pontjában meghatározott bázisárakon alapulnak, ha a villamos energia termelése 50 MW-nál nagyobb névleges teljesítőképességű erőműegységben, vagy 5 MW-nál nagyobb névleges teljesítőképességű vízerőműben történik).

(5) A hulladékból nyert energiával termelt villamos energia kötelező átvételi árai az e rendelet 1. számú mellékletének 5. pontjában meghatározott bázisárakon alapulnak, ha a hulladékhasznosító erőműegység nem rendelkezik a környezetvédelmi termékdíjról, továbbá egyes termékek környezetvédelmi termékdíjáról szóló 1995. évi LVI. törvény 7. §-a szerinti hulladékhasznosítási szolgáltatásra vonatkozó megrendeléssel, és

a) a Hivatalnak a kötelező átvétel mennyiségére és időtartamára vonatkozó határozata e rendelet hatálybalépését megelőzően került kiadásra, továbbá a belföldön keletkezett és begyűjtött, veszélyesnek nem minősülő hulladék

aa) megfelel a külön jogszabályban meghatározott hulladékgyűjtési és hulladékválogatási feltételeknek,

ab) nem tartozik az Európai Hulladék Katalógus (EWC) 05–15 főcsoportjainak valamelyikébe.

b) a Hivatalnak a kötelező átvétel mennyiségére és időtartamára vonatkozó határozata e rendelet hatálybalépését követően került kiadásra, továbbá a belföldön keletkezett és begyűjtött, veszélyesnek nem minősülő hulladék

ba) megfelel a külön jogszabályban meghatározott hulladékgyűjtési és hulladékválogatási feltételeknek, és

bb) nem tartozik az Európai Hulladék Katalógus (EWC) 05–15 főcsoportjainak valamelyikébe, továbbá

bc) a hulladékhasznosító erőműegység rendelkezik az illetékes környezetvédelmi hatóság által kiállított nyilatkozattal arról, hogy a hulladék tüzelőanyagként történő felhasználástól eltérő egyéb módon tovább már nem hasznosítható.

(6) A használt berendezést is magában foglaló erőműegységben termelt villamos energia kötelező átvételi árai – az (1) bekezdés szerinti eltéréssel – ez e rendelet 1. számú mellékletének 4. pontjában meghatározott bázisárakon alapulnak, ha a berendezésre vonatkozó engedély e rendelet hatálybalépése után került kiadásra.

(7) Vegyes tüzelés esetén a megújuló energiaforrástól vagy hulladéktól eltérő energiaforrásra számított villamosenergia-mennyiség is a kötelező átvétel alá tartozik – az 1. számú melléklet 3. pontja szerinti áron – az adott hónapban, ha a nem megújuló energiaforrás felhasználás aránya sem az adott hónapban, sem az adott évben nem haladja meg a 10%-ot.

(8) Ha az erőműegység villamosenergia-termelése ugyanazon technológiai (primer-energiaátalakítási) folyamatban részben megújuló energiaforrással, részben hulladékból nyert energiával történik, akkor a kötelező átvétel e § szerinti egyes eseteinek megfelelően figyelembe veendő villamosenergia-mennyiséget arányosan, az adott hónapban felhasznált tüzelőhő energiaforrások szerinti összetétele alapján megbontva, hőtermelés esetén a hőtermelésre is azonos energiaforrás-struktúrát figyelembe véve kell kiszámítani. Az adott hónapra kiszámított tüzelőhő-arányokat minden zónaidőre azonosan kell alkalmazni. A számítást havonta az Értékesítőnek kell elvégeznie, és hitelt érdemlő dokumentumokkal alátámasztania.

A kapcsolatosan termelt villamos energia átvétele

5. §

(1) Az Értékesítő által a Befogadónak értékesített villamos energia kötelező átvételi árai az e rendelet 2. számú mellékletének 1. pontjában meghatározott bázisárakon alapulnak, ha a nem engedélyköteles kiserőmű az 56/2002. GKM rendelet szerinti kötelező átvétel keretében villamos energiát értékesített, vagy az erőmű termelői engedélyének kiadására e rendelet hatálybalépése előtt került sor, és ezen időpont előtt a beruházás is megkezdődött, és megfelel a következő feltételeknek:

a)

1. a kapcsolatosan termelt hasznos hő értékesítése távhőszolgáltatási célra történik, és

2. az erőműegység névleges villamos teljesítőképessége 50 MW-nál nem nagyobb,

vagy

b)

1. a kapcsolatosan termelt hasznos hő értékesítése nem távhőszolgáltatási célra történik, és

2. az erőműegység névleges villamos teljesítőképessége 6 MW-nál nem nagyobb.

(2) Az Értékesítő által a Befogadónak értékesített villamos energia kötelező átvételi árai az e rendelet 2. számú mellékletének 2. pontjában meghatározott bázisárakon alapulnak, ha az erőmű kötelező átvételi rendszerben történő értékesítésre vonatkozó jogosultságának megállapítására e rendelet hatálybalépését követően került sor, vagy az e rendelet hatálybalépését megelőzően kiadott engedélyen alapuló beruházás e rendelet hatálybalépését követően kezdődött meg, és megfelel a következő feltételeknek:

a)

1. a kapcsolatosan termelt hasznos hő értékesítése távhőszolgáltatási célra történik, és

2. az erőműegység névleges villamos teljesítőképessége 50 MW-nál nem nagyobb,

vagy

b)

1. a kapcsoltan termelt hasznos hő értékesítése nem távhőszolgáltatási célra, de külön kezelt intézmény ellátásának céljára történik, és

2. az erőműegység névleges villamos teljesítőképessége 6 MW-nál nem nagyobb.

(3) Az Értékesítő által a Befogadónak értékesített villamos energia kötelező átvételi árai az e rendelet 2. számú mellékletének 3. pontjában meghatározott bázisáron alapulnak, ha az megfelel a következő feltételeknek:

a)

1. a kapcsoltan termelt hasznos hő értékesítése távhőszolgáltatási célra, vagy külön kezelt intézmény ellátásának céljára történik, és

2. az erőműegység névleges villamos teljesítőképessége 50 és 100 MW közé esik,

vagy

b)

1. a kapcsoltan termelt hasznos hő értékesítése nem távhőszolgáltatási célra, és nem külön kezelt intézmény ellátásának céljára történik, és

2. az erőműegység névleges villamos teljesítőképessége 20 MW-nál nem nagyobb.

(4) Az Értékesítő által a Befogadónak a központi fűtésről és melegvíz szolgáltatásról szóló külön jogszabályban meghatározott fűtési idényben értékesített villamos energia kötelező átvételi árai az e rendelet 2. számú mellékletének 4. pontjában meghatározott bázisáron alapulnak, ha az erőmű e rendelet hatálybalépése előtt kereskedelmi üzembe került, és megfelel a következő feltételeknek:

a) a kapcsoltan termelt hasznos hő értékesítése távhőszolgáltatási célra, vagy külön kezelt intézmény ellátásának céljára történik, és

b) az erőműegység névleges villamos teljesítőképessége 50 és 140 MW közé esik.

(5) Az Értékesítő által a (4) bekezdés szerint értékesíthető villamos energia mennyisége a 100 MW vagy annál nagyobb névleges villamos teljesítőképességű erőműegység esetében nem haladhatja meg a távhőszolgáltatási célra, vagy külön kezelt intézmény céljára értékesített hasznos hő és a szigma energiagazdálkodási szám szorzata alapján számított villamosenergia-mennyiséget. E bekezdés alkalmazásában a szigma értéke 0,38.

(6) A használt berendezést is magában foglaló erőműegységben termelt villamos energia kötelező átvételi árai ez e rendelet 2. számú mellékletének 3. pontjában meghatározott bázisáron alapulnak, ha a berendezésre vonatkozó engedély e rendelet hatálybalépése után került kiadásra.

(7) Ha a villamosenergia-termelés csak részben tartozik az (1)–(4) bekezdések, vagy azok egy alpontja alá, akkor a figyelembe veendő villamosenergia-mennyiségeket a hőértékesítésnek megfelelő arányok alapján kell kiszámítani. Ha a villamos energiával kapcsoltan termelt hőt csak rész-

ben értékesítik távhőszolgáltatási célra vagy külön kezelt intézmény részére, akkor az elszámolható villamos energia mennyiségét úgy kell meghatározni, hogy a kiadott villamos energia mennyiségét meg kell szorozni a távhőszolgáltatási célra vagy külön kezelt intézmény részére értékesített hőnek az összes kiadott hőenergián belüli arányával.

(8) A kötelező átvételi rendszerben a (4) bekezdésben meghatározott feltételek szerinti részt vevő Értékesítő nem jogosult a fűtési idényen kívüli időszakban a (3) bekezdés szerinti értékesítésre.

III. Fejezet

A KÖTELEZŐ ÁTVÉTELI ELJÁRÁS

A kötelező átvételi jogosultság megállapítására vonatkozó eljárás

6. §

(1) Ha az Értékesítő e rendelet szerint kívánja a megújuló energiaforrásból vagy hulladékból nyert energiával termelt villamos energiát, a kapcsoltan termelt villamos energiát vagy annak egy részét értékesíteni, akkor – a VET 11. §-ának (3) bekezdésében foglaltak alapján – a kötelező átvétel időtartamának és az átvétel alá eső villamos energia mennyiségének megállapítása céljából kérelmet (a továbbiakban: kérelem) kell benyújtania a Hivatalhoz.

(2) Az (1) bekezdés szerinti kérelem legkorábban a kiserőművi összevont engedélyre vonatkozó kérelemmel, illetve az 50 MW vagy azt meghaladó teljesítőképességű erőmű működési engedélyére vonatkozó kérelemmel egyidejűleg nyújtható be.

(3) Az Értékesítő a kérelméhez csatolni köteles azokat a hitelt érdemlő dokumentumokat, amelyek igazolják, hogy milyen fajtájú és összegű más támogatást (pl. beruházási támogatás, adómentesség vagy -kedvezmény, egyéb közvetlen ártámogatás, vagy kedvezményes csatlakozási díj stb.) vett, vesz vagy tervez igénybe venni.

(4) A (3) bekezdésben foglaltakon túlmenően a kérelemhez a következőket kell mellékelni:

a) megújuló energiaforrásból vagy hulladékból nyert energiával termelt villamos energia esetén az erőműegység 15 éves, kapcsoltan termelt villamos energia esetén az erőműegység 10 éves időtartamra vonatkozó, független szaktanácsadó által ellenőrzött, hitelfelvétel esetén hitelintézet által elfogadott üzleti tervét (évenkénti bontásban), amely tartalmazza a kötelező átvétel keretében értékesítendő villamos energia éves mennyiségeit is;

b) a főberendezések gyártási dokumentációjának azon részét, amelyen fel van tüntetve a főberendezések gyártási éve, a korábbi felújítás(ok) ténye és ideje, továbbá megújuló energiaforrásból vagy hulladékból nyert energiával

termelt villamos energia esetén azon részeket, amelyekből az erőműegység névleges hatásfoka megállapítható;

c) az Értékesítő nyilatkozatát arról, hogy az átvételre felajánlott villamos energia termelése során eleget tesz az eredetigazolás megszerzésére vonatkozó kötelezettségének;

d) a külön jogszabályban meghatározott igazgatási-szolgáltatási díj Hivatal részére történő befizetésének pénzüintézeti igazolását.

(5) A (4) bekezdés a) pontja szerinti üzleti tervet elektronikusan szerkeszthető formában, Excel formátumban kell beküldeni, oly módon, hogy a cellák közötti összefüggések, képletek láthatóak legyenek.

(6) A Hivatal

a) a kötelező átvétel időtartamát az (7)–(8) bekezdések szerint megállapított megtérülési idő alapján,

b) a kötelező átvétel éves mennyiségét az erőműegység teljesítőképessége, a kihasználási óraszám és az önfogyasztás figyelembevételével határozatban állapítja meg.

(7) A Hivatal energiaforrásonként, és termelési eljárásonként számítja ki a megtérülési időt az ésszerű telephelyválasztás, a legkisebb költség elve és a legjobb elérhető technológia alapján megvalósított és működtetett beruházások (hazai és nemzetközi) adatainak, valamint az e rendelet szerinti árak figyelembevételével. A Hivatal a megtérülés számítás módszertani kereteit és eredményeit a honlapján teszi közzé.

(8) Amennyiben egy adott beruházás a VET 11. §-ának (5) bekezdése szerinti egyéb támogatásban is részesül, akkor a Hivatal az adott beruházás esetében az (7) bekezdés alapján meghatározotthoz képest, a támogatásnak a beruházás összegéhez viszonyított aránya alapján módosított megtérülési időt határoz meg. Ha egy beruházás több éven keresztül kap támogatást, akkor a Hivatal a támogatások jelenértékét veszi figyelembe.

(9) A Befogadó a Hivatal határozatában megállapított időtartam és kötelező átvételre kerülő éves villamos energia mennyiség szorzataként számított összes kötelező átvételre kerülő villamos energia (a továbbiakban: összes átveendő energia) mennyiségét folyamatosan – éves mennyiség szerinti megszakítás alkalmazása nélkül – veszi át. A kötelező átvételi jogosultság a kötelező átvételre meghatározott időtartam leteltével, vagy az összes átveendő energia mennyiség értékesítésével egyaránt megszűnik.

(10) A biomasszából vagy biogázból villamos energiát termelő Értékesítő a Hivatal határozata alapján a kötelező átvétel keretében történő értékesítést akkor kezheti meg, ha a Hivatal és a Befogadó felé hitelt érdemlően bizonyítja, hogy az erőműegység hatásfoka meghaladja a 7. számú mellékletben meghatározott értékeket.

(11) Az az Értékesítő, aki a 4. § alapján villamos energiát értékesít, ugyanazon erőműegység vonatkozásában nem értékesíthet villamos energiát az 5. § szerint.

A kötelező átvételi jogosultság gyakorlásának szabályai

7. §

(1) Az Értékesítő az e rendelet feltételeinek megfelelő villamos energiát a kötelező átvétel keretében a Hivatal határozatában megállapított kötelező átvételi időtartam alatt, a Hivatal által meghatározott éves mennyiségek, vagy az előbbieket szorzataként meghatározott összes átveendő energia erejéig értékesítheti az e rendelet szerinti átvételi áron. A kötelező átvételi rendszerben értékesített villamos energia mennyisége nem haladhatja meg a 8. § szerinti eredetigazolásban meghatározott villamosenergia-mennyiséget.

(2) Ha a villamos energia termelés biomassza felhasználásával történik az Értékesítőnek az erdőről szóló külön törvény rendelkezéseinek megfelelően igazolnia kell – az Európai Közösség területén keletkezett, erdőgazdálkodásból származó biomassza esetén az erdészeti hatóság, harmadik országban keletkezett erdőgazdálkodásból származó biomassza esetén a Forest Stewardship Council (FSC) tanúsítványával (Forest Management Certificate) – hogy a biomassza fenntartható erdőgazdálkodásból származik, és nem tartozik a VET 10. §-a (2) bekezdésének c) pontja alá.

(3) Ha a villamos energia termelés biomassza felhasználásával történik az Értékesítőnek nyilatkoznia kell, hogy a tüzelőanyagként felhasznált biomassza emberi élelmezés céljára nem alkalmas. Az élelmiszer-biztonsági szerv a biomasszájának az Értékesítő nyilatkozatának megfelelő minőségét szűrőpróba-szerűen ellenőrzi.

(4) Az engedélyes Értékesítő köteles a Befogadó részére a külön jogszabályban és a mérlegkörü szerződésében foglaltak szerint havonta menetrendet adni. A menetrendtől való +/-5%-nál nagyobb mértékű, szélerőmű esetében +/-30%-nál nagyobb mértékű eltérés esetén az Értékesítő – a (6) bekezdés szerinti eltéréssel – köteles a Befogadó számára szabályozási pótdíjat fizetni. A szabályozási pótdíj mértéke 5 Ft a menetrendtől való eltérés minden kWh-jára. Amennyiben az Értékesítő a havi menetrendet nem, nem megfelelően vagy késedelmesen adja meg, a Befogadó részére benyújtott számlája szerinti villamos energia minden kWh-ja után 7 Ft szabályozási pótdíjat köteles fizetni.

(5) A Befogadó +/-4%-os mértékű, szélerőmű esetén +/-25%-os mértékű menetrendtől való eltérés esetén felhívja az Értékesítő figyelmét, a (4) bekezdés szerinti menetrend-eltérés esetén keletkező szabályozási pótdíj fizetési kötelezettségre.

(6) Az Értékesítő mentesül a szabályozási pótdíj megfizetésének kötelezettsége alól, amennyiben hitelt érdemlően bizonyítani tudja, hogy a menetrend előre nem látható, rajta kívül álló okból nem teljesült. Az időjárás nem tekinthető az Értékesítő által előre nem látható oknak.

(7) A Befogadó a szabályozási pótdíjból befolyt összeget az átvételi kötelezettség alá eső villamos energiának a VET 13. §-ának (1) bekezdése szerinti átvételre kötelezettek részére történő külön jogszabályban meghatározott szétosztásával kapcsolatos elszámolások során csökkentő tényezőként köteles figyelembe venni, és erről a Hivatalt nyegyedévenként tájékoztatni.

Eredetigazolás

8. §

(1) Az Értékesítő a tárgyévét követően eredetigazolással igazolja, hogy az általa a tárgyévben termelt és a kötelező átvételi rendszerben értékesített villamos energia adott mennyisége megfelel a kötelező átvétel e rendelet szerinti, valamint kapcsolt energiatermelés esetén a nagy hatásfokú kapcsoltan termelt villamos energia és a hasznos hő mennyisége megállapításának számítási módjáról szóló külön jogszabály követelményeinek.

(2) Eredetigazolást kérhet az a megújuló energiaforrásból, vagy hulladékból nyert energiával, vagy hővel kapcsoltan villamos energiát előállító termelő is, aki (amely) nem kíván a kötelező átvételi rendszerben értékesíteni.

(3) Az eredetigazolás önmagában nem jelent jogosultságot a kötelező átvételi rendszerben történő értékesítésre.

(4) Az eredetigazolást az Értékesítő vagy a (2) bekezdés szerinti kérelmező (e §-ban a továbbiakban együtt: kérelmező) kérelmére a Hivatal állítja ki.

(5) Az eredetigazolást biogáz felhasználásával történő villamosenergia-termelés esetén abban az esetben is meg kell adni, ha a biogáz előállítója a közcélú földgázhálózatba táplálja be a biogázt, és az Értékesítő a betáplált biogázra vonatkozó adás-vételi szerződés bemutatásával hitelt érdemlően igazolja, hogy a betápláló biogáz előállítótól a kötelező átvételi rendszerben értékesített villamosenergia-mennyiség termeléséhez szükséges mennyiségű biogázt vásárolt.

(6) Az eredetigazolási kérelmeket legkésőbb a tárgyévét követő február 28-ig kell benyújtani.

(7) Az eredetigazolási kérelem az 10. számú mellékletben meghatározott adatokat tartalmazza.

(8) A kérelem elbírálásához a Hivatal a kérelmezőtől, a hő-, illetve a villamos energia vásárlójától valamint a közcélú földgázhálózatba történő betáplálás esetén a biogáz előállítójától, – határidő megjelölésével – további adatokat, információkat kérhet. Amennyiben a kérelmező a kitűzött határidőre a kért adatokat, információkat nem adja meg, a Hivatal a kérelmet elutasíthatja.

(9) Az eredetigazolás az 11. számú mellékletben meghatározott adatokat tartalmazza.

(10) A Hivatal négyévente a 12. számú melléklet szerinti szempontoknak megfelelően beszámolóban értékeli a nagy hatásfokú kapcsolt energiatermelés terén elért előrehaladást. A Hivatal a beszámolót honlapján közzéteszi.

(11) Az Energia Központ Energiahatékonysági, Környezetvédelmi és Információs Ügynökség Közhasznú Társaság – az Európai Bizottságnak történő jelentéstételi kötelezettség teljesítése érdekében – évente statisztikai feldolgozást és értékelést készít a nagy hatásfokú kapcsoltan termelt villamos energia és a hasznos hő mennyisége megállapításának számítási módjáról szóló külön jogszabályban meghatározott módszer szerint a kapcsolt energiatermelésből származó hő-, és villamosenergia-termelésről, az energiatermelési kapacitásokról, valamint a kapcsolt villamosenergia-termeléshez felhasznált tüzelőanyagokról.

(12) A Hivatal a (11) bekezdés alapján készült értékelő jelentést megküldi az Európai Bizottságnak és az energiapolitikáért felelős miniszternek.

Ellenőrzés

9. §

(1) Ha a Hivatal ellenőrzés során megállapítja a megfelelő eredetigazolás hiányát, vagy azt hogy az adott éves termelési időszakban, vagy az ezen időszak vége óta eltelt időszakban, vagy adott időpontban az Értékesítő, vagy az általa e rendelet hatálya alatt értékesített villamos energia (vagy annak egy része) nem felelt meg a jogszabályi feltételeknek, akkor határozatában

a) megállapítja, hogy hány kWh értékesítése történt a kötelező átvétel keretében e rendelet előírásainak megsértésével összefüggésben,

b) meghatározza azokat a feltételeket, amelyek teljesítése esetén az Értékesítő továbbra is értékesíthet villamos energiát a kötelező átvétel keretében, valamint

c) meghatározza, hogy Értékesítővel szemben bírság kiszabása mellett, melyik további, VET szerinti jogkövetkezményt alkalmazza.

(2) Az Értékesítő az (1) bekezdés szerinti határozat kézhezvételét követő 30 napon belül köteles a határozatban megállapított villamosenergia-mennyiség minden kWh-ja után

a) megújuló energiaforrásból nyert energiával termelt villamos energia esetén az általa kapott – a 4. § (1)–(2) bekezdés alapján alkalmazott – árak és a 4. § (3) bekezdése alapján alkalmazott árak

b) kapcsoltan termelt villamos energia esetén az általa kapott – az 5. § (1)–(2) és (4) bekezdés alapján alkalmazott – árak és az 5. § (3) bekezdése alapján alkalmazott árak különbségét,

c) megújuló energiaforrásból nyert energiával termelt villamos energia esetén az általa kapott, a 4. § (3)–(4) és (6) bekezdése alapján alkalmazott árak

d) hulladékból nyert energiával termelt villamos energia esetén az általa kapott, a 4. § (5)–(6) bekezdése alapján alkalmazott árak

e) kapcsoltan termelt villamos energia esetén az általa kapott, az 5. § (3) és (6) bekezdése alapján alkalmazott árak

0,17-szeresét visszatéríteni a Befogadónak.

(3) Amennyiben az Értékesítő határidőben teljes egészében nem tesz eleget az (2) bekezdés szerinti visszatérítési kötelezettségének vagy nem teljesíti az (1) bekezdés b) pontja szerinti feltételeket, akkor az Értékesítő mindaddig nem jogosult kötelező átvétel keretében villamos energiát értékesíteni, amíg a visszatérítési kötelezettségének teljes egészében eleget nem tesz, és az (1) bekezdés b) pontja szerinti feltételeket nem teljesíti.

A Befogadó a (2) bekezdés szerinti összeget a 7. § (7) bekezdésében leírtaknak megfelelően köteles kezelni.

IV. Fejezet

ZÁRÓ RENDELKEZÉSEK

Záró rendelkezések

10. §

(1) Ez a rendelet – a (2)–(5) bekezdésben foglalt eltérésekkel – 2008. január 1-én lép hatályba.

(2) A (9)–(10) bekezdés 2008. január 2-án lép hatályba.

(3) A rendelet 8. §-a 2008. január 9-én lép hatályba.

(4) A rendelet 13. számú mellékletének hatálybalépéséről külön jogszabály rendelkezik.

(5) A rendelet 6. számú melléklete helyébe a rendelet 13. számú melléklete lép, egyidejűleg a rendelet 3. §-ának (3) bekezdése hatályát veszti. E bekezdés hatálybalépéséről külön jogszabály rendelkezik.

(6) Az e rendelet alapján meghatározott árakat az e rendelet hatálybalépése után termelt villamos energiára kell alkalmazni.

(7) E rendelet hatálybalépésével egyidejűleg hatályát veszti

a) az átvételi kötelezettség alá eső villamos energia átvételének szabályairól és árainak megállapításáról szóló 56/2002. (XII. 29.) GKM rendelet;

b) az átvételi kötelezettség alá eső villamos energia átvételének szabályairól és árainak megállapításáról szóló 56/2002. (XII. 29.) GKM rendelet módosításáról szóló 105/2003. (XII. 29.) GKM rendelet;

c) az átvételi kötelezettség alá eső villamos energia átvételének szabályairól és árainak megállapításáról szóló 56/2002. (XII. 29.) GKM rendelet módosításáról szóló 14/2004. (II. 16.) GKM rendelet;

d) az átvételi kötelezettség alá eső villamos energia átvételének szabályairól és árainak megállapításáról szóló 56/2002. (XII. 29.) GKM rendelet módosításáról szóló 93/2004. (VII. 9.) GKM rendelet;

e) az átvételi kötelezettség alá eső villamos energia átvételének szabályairól és árainak megállapításáról szóló 56/2002. (XII. 29.) GKM rendelet módosításáról szóló 2/2005. (I. 13.) GKM rendelet;

f) az átvételi kötelezettség alá eső villamos energia átvételének szabályairól és árainak megállapításáról szóló 56/2002. (XII. 29.) GKM rendelet módosításáról szóló 51/2005. (VI. 29.) GKM rendelet;

g) az átvételi kötelezettség alá eső villamos energia átvételének szabályairól és árainak megállapításáról szóló 56/2002. (XII. 29.) GKM rendelet módosításáról szóló 78/2005. (X. 7.) GKM rendelet;

h) az átvételi kötelezettség alá eső villamos energia átvételének szabályairól és árainak megállapításáról szóló 56/2002. (XII. 29.) GKM rendelet módosításáról szóló 112/2005. (XII. 23.) GKM rendelet;

i) az átvételi kötelezettség alá eső villamos energia átvételének szabályairól és árainak megállapításáról szóló 56/2002. (XII. 29.) GKM rendelet módosításáról szóló 53/2006. (VII. 31) GKM rendelet;

j) az átvételi kötelezettség alá eső villamos energia átvételének szabályairól és árainak megállapításáról szóló 56/2002. (XII. 29.) GKM rendelet módosításáról szóló 9/2007. (I. 26.) GKM rendelet,

k) egyes villamos energia, melegített víz és gőz hatósági árait és díjait érintő miniszteri rendeletek módosításáról szóló 3/2003. (I. 24.) GKM rendelet 1. §-a és 1. számú melléklete,

l) a villamos energia és a melegített víz hatósági árait és díjait megállapító egyes miniszteri rendeletek módosításáról szóló 46/2003. (VII. 24.) GKM rendelet 1. §-a és 1. számú melléklete,

m) a hatósági energiaárakkal összefüggő egyes miniszteri rendeletek módosításáról szóló 62/2003. (X. 10.) GKM rendelet 6. §-a és 4. számú melléklete.

(8) E § (7) bekezdése továbbá (9)–(10) bekezdése 2008. január 3-án hatályát veszti.

(9) A villamos energiáról szóló 2007. évi LXXXVI. törvény egyes rendelkezéseinek végrehajtásáról szóló 273/2007. (X. 19.) Korm. rendelet (a továbbiakban: Vhr.) 113. §-ának helyébe a következő rendelkezés és az azt megelőző alcím lép:

(a VET 143–145. §-ához)

„Árszabályozás

113. § (1) Az az egyetemes szolgáltató a külön jogszabály szerinti egyetemes szolgáltatási árra vonatkozó árváltoztatási szándéka esetén a Hivatalhoz benyújtott javasla-

tához a (2) bekezdésben meghatározott dokumentumokat köteles mellékelni.

(2) Az egyetemes szolgáltatónak az általa az (1) bekezdés szerint benyújtott javaslatban – az egyetemes szolgáltatási ár átlagára vonatkozó számításokon kívül – árszabásonként is be kell mutatnia az alkalmazni kívánt díjtételeket, valamint az azokat megalapozó számításokat. A javaslatához mellékelni kell a villamos energia beszerzés költségeire vonatkozó dokumentumokat, különösen

a) a piaci alapú villamos energia beszerzés mennyiségére, árára vonatkozó részletes dokumentumokat;

b) a kötelező átvétel keretében történő villamos energia beszerzés mennyiségére, árára vonatkozó részletes dokumentumokat.

(3) A Hivatal az egyetemes szolgáltató által alkalmazható árakat előzetesen a (2) bekezdés szerint benyújtott dokumentumok figyelembevételével hagyja jóvá, vagy a jóváhagyást megtagadja. Utóbbi esetben továbbra is az adig érvényes árakat kell alkalmazni.”

(10) A Vhr. a következő 113/A. §-sal egészül ki:

„113/A. § (1) A Hivatal az árakra vonatkozó rendelkezések betartását – a (2)–(4) bekezdésekben foglalt eltérésekkel – kérelemre vagy hivatalból megvizsgálja, és szükség esetén hatósági ellenőrzést tart.

(2) Amennyiben a Hivatal a hatósági ellenőrzés eredményeként jogsértést állapít meg, a VET 98. §-ában, valamint 145. §-ában foglalt jogkövetkezményeket alkalmazza.

(3) Az egyetemes szolgáltatás ára tekintetében a Hivatal évente március 31-ig megvizsgálja az egyetemes szolgáltatás árképzéséről szóló külön jogszabály rendelkezéseinek a vizsgálatot megelőző naptári év (a továbbiakban: tárgyév) egészére vonatkozó teljesülését.

(4) Amennyiben az (3) bekezdés szerinti vizsgálat alapján az egyetemes szolgáltató által a tárgyév során alkalmazott egyetemes szolgáltatási ár meghaladja az egyetemes szolgáltatás árképzéséről szóló külön jogszabály rendelkezéseinek megfelelően képzett egyetemes szolgáltatási árat, akkor az egyetemes szolgáltató a különbségből adódó eltérés teljes összegének a jegybanki alapkamat tárgyévi éves átlagával növelt összegét a VET 145. § (2) bekezdésének b) pontja alapján köteles a Hivatal határozatában előírt módon visszatéríteni.”

Átmeneti rendelkezések

11. §

(1) E rendelet rendelkezéseit a (2)–(8) bekezdés szerinti eltérésekkel kell alkalmazni az 1. § (3) bekezdésének a) pontja, és (4) bekezdésének a)–b) pontja szerinti Értékesítőkre.

(2) Az (1) bekezdés szerinti Értékesítőkre a 6. § rendelkezéseit nem kell alkalmazni.

(3) Az (1) bekezdés szerinti Értékesítők 2010. december 31-ig nem kötelesek a 8. § szerinti eredetigazolást megszerzeni.

(4) Megújuló energiaforrásból vagy hulladékból nyert energiával termelő erőműegység bővítése esetén a Hivatal a 6. §-ban foglaltak szerint jár el, azzal, hogy a megtérülési idő számításánál figyelembe veszi a már meglévő erőműegységből eredő beruházási és költség előnyöket is.

(5) Az (1) bekezdés szerinti Értékesítő által kapcsoltan termelt villamos energia vonatkozásában a 7. § (1) bekezdésében foglaltakat 2010. december 31-ig nem kell alkalmazni.

(6) Az (1) bekezdés szerinti Értékesítő által kapcsoltan termelt villamos energia esetében az Értékesítő által értékesíteni kívánt villamos energia akkor tartozik a kötelező átvétel alá, ha a kapcsolt villamosenergia-termelés elsődleges energiaforrás felhasználásának megtakarításával jár, és ha az erőműegység havi és éves termelési időszakra vonatkozó hatásfoka is eléri a 65%-ot, a gázmotorok esetében az éves termelési időszakra vonatkozó hatásfok a 75%-ot. Az (1) bekezdés szerinti, 5. § (4) bekezdésének hatálya alá tartozó Értékesítő által kapcsoltan termelt villamos energia esetében az Értékesítő által értékesíteni kívánt villamos energia akkor tartozik a kötelező átvétel alá, ha a kapcsolt villamosenergia-termelés elsődleges energiaforrás felhasználásának megtakarításával jár, és ha az erőműegység hatásfoka a fűtési időnyben havonta és a fűtési időny egészében is eléri a 65%-ot.

(7) Az (1) bekezdés szerinti Értékesítők által kapcsoltan termelt villamos energia esetében Értékesítő köteles a tárgyév kezdetéig a Befogadó részére nyilatkozni arról, hogy a (6) bekezdésben foglalt követelményeknek a tárgyév során eleget tesz. Amennyiben a tárgyévet követően bebizonyosodik, hogy az energiatermelés havi és éves – az 5. § (4) bekezdésének hatálya alá tartozó Értékesítő által termelt villamos energia esetében a fűtési időnyre eső – átlagos hatásfoka nem érte el a 65%-ot, a gázmotorok esetében a 75%-ot, az Értékesítő a következő évre csak akkor jogosult az általa termelt villamos energiának az e rendelet szerinti kötelező átvétel keretében történő értékesítésére, ha hitelt érdemlően bizonyítani tudja, hogy az előírt minimális energetikai hatásfok előre nem látható, rajta kívül álló okból nem teljesült.

(8) A hővel kapcsoltan villamos energiát termelő erőműegység kötelező átvétel alá tartozó energiatermelésének hatásfokát az erőműegységből kiadott (mért) villamos energia és hiteles mérővel közvetlenül mért hasznos hőenergia mennyisége és az erőműegységbe bevitt (mért) tüzelőanyag mennyiségének hányadosa alapján kell kiszámítani.

(9) A villamosenergia-termelés hatásfokának (6)–(8) bekezdés szerinti számítása során a VET 5. §-ának megfelelően az átviteli rendszerirányító által a rendszer-

szintű szolgáltatások biztosításához igényelt villamosenergia-termelést a Hivatal figyelmen kívül hagyja.

(10) Az (1) bekezdés szerinti Értékesítő által lakossági távhő célú hőenergiával kapcsolatosan termelt villamos energia mindvégig jogszerűen történő értékesítése esetén az Értékesítők 2010. június 30-ig kérhetik a Hivataltól a kötelező átvétel időtartamának VET 171. §-ának (5) bekezdése szerinti meghosszabbítását. A Hivatal a kérelem elbírálása során a felhasználók teherviselő-képességére tekintettel figyelembe veszi a kereskedelmi üzem kezdetét és a kereskedelmi üzem kezdetétől számítva, a 6. § (7)–(8) bekezdése szerint megállapított megtérülési időből még hátralévő időt.

(11) A rendelet hatálybalépését követően az 1. és 2. számú mellékletben feltüntetett árakat kell alkalmazni a Hivatal által a 3. § (3)–(4) bekezdésének megfelelően kiszámított árak közzétételéig.

(12) Az eredetigazolást először a 2008. évben termelt villamos energiára lehet kérni.

(13) A Hivatal a 8. § (10) bekezdése szerinti beszámolót először 2011. február 21-ig készíti el.

(14) A 8. § (11) bekezdése szerinti jelentést először 2007. évi adatokkal 2008. december 31-ig kell elkészíteni, és az Európai Bizottságnak megküldeni.

Az Európai Unió Jogának Való Megfelelés

12. §

Ez a rendelet a következő uniós jogi aktusoknak való megfelelést szolgálja:

a) az Európai Parlament és a Tanács 2001/77/EK irányelve (2001. szeptember 27.) a belső villamosenergia-piacon a megújuló energiaforrásból előállított villamos energia támogatásáról;

b) az Európai Parlament és a Tanács 2004/8/EK irányelve (2004. február 11.) a hasznos hőigényen alapuló kapcsolt energiatermelés belső energia piacon való támogatásáról és a 92/42/EGK irányelv módosításáról.

Gyurcsány Ferenc s. k.,
miniszterelnök

1. számú melléklet
a 389/2007. (XII. 23.) Korm. rendelethez

A megújuló energiaforrásból és a hulladékból nyert energiával termelt villamos energia átvételi bázisai (ÁFA nélkül*)

1. a) a 4. § (1) bekezdése alá tartozó, megújuló energiaforrásból nyert energiával (kivéve: nap- és szélenergia) termelt villamos energia kötelező átvételi bázisai:

	Ft/kWh
Csúcsidőszak	29,56
Völgyidőszak	26,46
Mélyvölgy időszak	10,80

b) a 4. § (1) bekezdése alá tartozó, nap- és szélenergiával termelt villamos energia kötelező átvételi bázisai:

	Ft/kWh
Csúcsidőszak	26,46
Völgyidőszak	26,46
Mélyvölgy időszak	26,46

2. a) a 4. § (2) bekezdése alá tartozó, megújuló energiaforrásból nyert energiával (kivéve: napenergia) termelt villamos energia kötelező átvételi bázisai:

	Ft/kWh
Csúcsidőszak	29,56
Völgyidőszak	26,46
Mélyvölgy időszak	10,80

b) a 4. § (2) bekezdése alá tartozó, napenergiával termelt villamos energia kötelező, átvételi bázisai:

	Ft/kWh
Csúcsidőszak	26,46
Völgyidőszak	26,46
Mélyvölgy időszak	26,46

3. A 4. § (3) bekezdése alá tartozó megújuló energiaforrásból nyert energiával termelt villamos energia kötelező átvételi bázisai:

	Ft/kWh
Csúcsidőszak	23,65
Völgyidőszak	21,17
Mélyvölgy időszak	8,63

4. A 4. § (4) és (6) bekezdése alá tartozó megújuló energiaforrásból nyert energiával termelt villamos energia kötelező átvételi bázisai:

	Ft/kWh
Csúcsidőszak	18,39
Völgyidőszak	11,77
Mélyvölgy időszak	11,77

5. A 4. § (5) bekezdése alá tartozó hulladékból nyert energiával termelt villamos energia kötelező átvételi bázisai:

	Ft/kWh
Csúcsidőszak	27,73
Völgyidőszak	19,11
Mélyvölgy időszak	9,97

*2. számú melléklet
a 389/2007. (XII. 23.) Korm. rendelethez*

A kapcsolatlan termelt átvételi kötelezettség alá eső villamos energia átvételi bázisai (ÁFA nélkül)

1. Az 5. § (1) bekezdése alá tartozó villamos energia kötelező átvételi bázisai:

	Ft/kWh*
Csúcsidőszak	32,59
Völgyidőszak	20,82
Mélyvölgy időszak	3,00

2. Az 5. § (2) bekezdése alá tartozó villamos energia kötelező átvételi bázisai:

	Ft/kWh**
Csúcsidőszak	27,32
Völgyidőszak	18,73
Mélyvölgy időszak	3,00

3. Az 5. § (3) és (6) bekezdése alá tartozó villamos energia kötelező átvételi bázisai:

	Ft/kWh
Csúcsidőszak	18,64
Völgyidőszak	11,64
Mélyvölgyidőszak	3,00

4. Az 5. § (4) bekezdése alá tartozó villamos energia kötelező átvételi bázisai:

	Ft/kWh
Csúcsidőszak	28,58
Völgyidőszak	17,97
Mélyvölgyidőszak	3,00

*3. számú melléklet
a 389/2007. (XII. 23.) Korm. rendelethez*

A kötelező átvétel esetében figyelembe veendő napszakok (zónaidők) időtartam

1. A kötelező átvételi rendszer keretében értékesítő erőműegységek számára érvényes zónaidők az alábbi csoportosítás szerint kerülnek meghatározásra:

Erőműegység csoport	Érintett elosztási terület
1.	E.ON Dél-dunántúli Áramszolgáltató Zrt., ÉMÁSZ DSO Elosztóhálózati Szolgáltató Kft.
2.	E.ON Észak-dunántúli Áramszolgáltató Zrt., DÉMÁSZ Hálózati Elosztó Kft.
3.	ELMŰ DSO Elosztóhálózati Szolgáltató Kft., E.ON Tiszántúli Áramszolgáltató Zrt.

2. Az 1. és 2. számú melléklet szerinti árak alkalmazása szempontjából az egyes napszakok (zónaidők) időtartamát munkanapokon

- a mindenkor érvényes (közép-európai) időszámítás (a továbbiakban: téli időszámítás), valamint
 - a külön jogszabály szerint elrendelt nyári időszámítás tartama alatt
- a következőképpen kell figyelembe venni:

a)

Az 1. erőműegység csoport esetében	Téli időszámítás	Nyári időszámítás
Csúcsidőszak	06:00–22:00	07:00–23:00
Völgyidőszak	22:00–01:30 és 05:00–06:00	23:00–02:30 és 06:00–07:00
Mélyvölgyidőszak	01:30–05:00	02:30–06:00

b)

A 2. erőműegység csoport esetében	Téli időszámítás	Nyári időszámítás
Csúcsidőszak	06:30–22:30	07:30–23:30
Völgyidőszak	22:30–02:00 és 05:30–06:30	23:30–02:30 és 06:30–07:30
Mélyvölgyidőszak	02:00–05:30	03:00–06:30

c)

A 3. erőműegység csoport esetében	Téli időszámítás	Nyári időszámítás
Csúcsidőszak	07:00–23:00	08:00–24:00
Völgyidőszak	23:00–02:30 és 6:00–7:00	24:00–03:30 és 7:00–8:00
Mélyvölgyidőszak	02:30–06:00	03:30–07:00

3. Nem munkanapnak számító napokon az egyes napszakok (zónaidők) időtartamát a következőképpen kell figyelembe venni:

a)

Az 1. erőműegység csoport esetében	Téli időszámítás	Nyári időszámítás
Völgyidőszak	06:00–01:30	07:00–02:30
Mélyvölgyidőszak	01:30–06:00	02:30–07:00

b)

A 2. erőműegység csoport esetében	Téli időszámítás	Nyári időszámítás
Völgyidőszak	06:30–02:00	07:30–02:30
Mélyvölgyidőszak	02:00–06:30	03:00–07:30

c)

A 3. erőműegység csoport esetében	Téli időszámítás	Nyári időszámítás
Völgyidőszak	07:00–02:30	08:00–03:30
Mélyvölgyidőszak	02:30–07:00	03:30–08:00

4. számú melléklet
a 389/2007. (XII. 23.) Korm. rendelethez

Áralkalmazási feltételek

I. Általános szabályok

1. A fizetések a Befogadó és az Értékesítő viszonylatában a villamosenergia-ellátási szabályzatokkal összhangban végzett méréseken, a Befogadó és a kereskedők viszonylatában a külön jogszabály szerint meghatározott menetrend szerinti villamos energia mennyiségen alapuló számla alapján történnek.

2. A jogosult köteles számláját a kötelezett részére úgy benyújtani, hogy azt a kötelezett a számlában feltüntetett esedékesség időpontját legalább öt banki nappal megelőzően kézhez vehesse.

3. A fizetési kötelezettségekkel kapcsolatos számlákra vonatkozó kifogásokat a számla kézhezvételétől számított négy munkanapon belül lehet a jogosulttal közölni. A számlára vonatkozó kifogás esetén a nem vitatott részek esedékessége nem változik.

4. A fizetési kötelezettségek késedelmes teljesítése esetén a késedelmesen teljesítő fél a késedelembe esés napjától a kifizetés napjáig terjedő időszakra a a jegybanki alapkamattal megegyező mértékű késedelmi kamatot köteles fizetni a másik fél részére.

5. Amennyiben a jogosult és a kötelezett ugyanazon jogi személy (társaság) részét képezi, akkor az elszámolások – számla helyett – a társaság számviteli szabályozása szerint kötött belső megállapodás, illetve az ennek megfelelő, mérésen alapuló belső bizonylatok alapján történnek.

II. Különös szabályok

A villamos energia Befogadója és az Értékesítő között érvényesülő árak alkalmazási feltételei

1. Az Értékesítő – a 4. pont szerinti eltéréssel – havonta egy számlát (havi számla) állít ki a Befogadó részére.

2. A havi számla a csatlakozási ponton az elszámolási méréssel mért, a mérésért felelős engedélyes mérési központjában a tárgyhó utolsó napján 24.00 óráig gyűjtött, az elszámolási pontra zónaidőnként összesítve számított 15 perces energiamennyiségeknek megfelelő, de legfeljebb a 3. § (4) bekezdés szerinti mértékű villamos energia díjának összegét tartalmazza.

3. A havi számlát az Értékesítő a tárgyhónapot követő hónap nyolcadik napjáig nyújthatja be a Befogadó részére. Az e számlákban foglalt fizetési kötelezettséget a Befogadó a tárgyhónapot követő hónap tizenötödik napjáig, de legkésőbb az ezt követő első banki napon köteles teljesíteni.

4. A Befogadó és az Értékesítő közös megegyezése esetén az Értékesítő havonta egy alkalommal részszámlát állíthat ki a Befogadó részére.

5. számú melléklet
a 389/2007. (XII. 23.) Korm. rendelethez

A megújuló energiaforrásból és a hulladékból nyert energiával termelt villamos energia átvételi árainak meghatározása

1. A 4. § (1) bekezdése szerinti villamos energia tárgyévre vonatkozó, január 1-jétől érvényes – a zónaidőnként termelt villamos energia mennyiségek alapján számított, súlyozott – átlagos kötelező átvételi árát a tárgyévet megelőző év – a zónaidőnként termelt villamos energia mennyiségek alapján számított, súlyozott – átlagos átvételi ára és a Központi Statisztikai Hivatal által a tárgyévet megelőzően utoljára közzétett, az előző év azonos időszakrahoz viszonyított aktuális (utolsó) éves fogyasztói árindex értékének szorzata alapján kell meghatározni.

2. A 4. § (2)–(6) bekezdése szerinti villamos energia tárgyévre vonatkozó, január 1-jétől érvényes – a zónaidőnként termelt villamos energia mennyiségek alapján számított, súlyozott – átlagos kötelező átvételi árát a tárgyévet megelőző év – a zónaidőnként termelt villamos energia mennyiségek alapján számított, súlyozott – átlagos átvételi ára és a Központi Statisztikai Hivatal által a tárgyévet megelőzően utoljára közzétett, az előző év azonos időszakrahoz viszonyított aktuális (utolsó) éves fogyasztói árindex 1% pontos hatékonyságjavítási tényezővel csökkentett értékének szorzata alapján kell meghatározni.

3. E rendelet alkalmazásában, az 1. és 2. pontban hivatkozott „a Központi Statisztikai Hivatal által a tárgyévet megelőzően utoljára közzétett, a megelőző év azonos időszakához viszonyított aktuális (utolsó) éves fogyasztói árindex” a Központi Statisztikai Hivatal által a tárgyévet megelőző évre vonatkozóan, a tárgyévet megelőző évben havonta közzétett, az előző év azonos hónapjaihoz viszonyított fogyasztói árindexeinek átlagát jelenti.

6. számú melléklet
a 389/2007. (XII. 23.) Korm. rendelethez

A kapcsolatosan termelt villamos energia átvételi árainak meghatározása

1. Az 5. § (1)–(4) bekezdései szerinti csúcs és völgyidőszaki árakat az alábbi képletek figyelembevételével kell meghatározni:

a) Földgáz tüzelőanyaggal termelt villamos energiára

$$K \quad K0 \quad 1 \quad \frac{FG \quad 0,6 \quad (I - F - 1) \quad 0,4}{100}$$

b) Nem földgáz tüzelőanyaggal termelt villamos energiára

$$K \quad K0 \quad 1 \quad \frac{(I - F - 1)}{100}$$

2. Ha év közben úgy változik a földgáz hatósági ára, hogy $FG > 10\%$, akkor az 1. a) alpont alatti képletet év közben is – a gázár-változással egyidejűleg – alkalmazni kell, de az inflációra vonatkozó képlet részt figyelmen kívül kell hagyni.

3. Az 1. pontokban szereplő képleteknél alkalmazott jelölések:

- K: az újonnan érvényesítendő csúcs és völgyidőszaki árak;
 K0: az aktuális árváltozást megelőzően érvényes csúcs és völgyidőszaki árak;
 FG: az 500 m³/h-nál nagyobb teljesítményű közüzemi értékesítésű földgáz – külön jogszabályban meghirdetett (nem kedvezményes) díjtételeivel számot – átlagárának százalékos eltérése ugyanezen értelmezésű tarifakategóriának az aktuális (villamos energia) árváltozást megelőzően számításba vett átlagárához képest;
 INF: A Magyar Nemzeti Bank által a tárgyév megelőzően november 30-ig utoljára közzé tett, a tárgyévre vonatkozó fogyasztói árindex előrejelzés

7. számú melléklet

a 389/2007. (XII. 23.) Korm. rendelethez

A megújuló energiaforrásból nyert energiával termelt villamos energia kötelező átvétele keretében történő értékesítés megkezdéséhez biomassa vagy biogáz felhasználása esetén teljesítendő minimális hatások követelmények

Kondenzációs termelés	Előírt energetikai hatások
Biomassa-tüzelésű erőműegység	30%
Biomassa-tüzelésű erőműegység vegyes tüzeléssel	32%
Biogáztüzelésű erőműegység 500 kW teljesítőképesség felett	35%
Biogáztüzelésű erőműegység 500 kW teljesítőképesség alatt	32%
Biogáztüzelésű erőműegység vegyes tüzeléssel	40%

Az előírt hatások követelmények az erőműegység névleges hő-és villamosenergia-termelése esetén értendők 15 °C környezeti hőmérséklet, 1,013 bar nyomás, 60% relatív páratartalom mellett.

8. számú melléklet

a 389/2007. (XII. 23.) Korm. rendelethez

A kötelező átvétel alá eső villamos energia Befogadójának adatszolgáltatási kötelezettsége

A Befogadó neve és címe

Értékesítési időszak (év, hónap)

Értékesítőnként

1. az Értékesítő neve és címe

2. a kötelező átvétel rendeleti alapja (ahol is a 389/2007. (XII. 23.) Korm. rendelet 4–5. §-ának megfelelő bekezdésére, valamint 1. vagy 2. számú mellékletének megfelelő pontjára kell hivatkozni).

3. az átvett villamos energia mennyisége (MWh) és ára (Ft/kWh) zónaidőnként.

9. számú melléklet

a 389/2007. (XII. 23.) Korm. rendelethez

A kötelező átvétel alá eső villamos energia Értékesítőjének adatszolgáltatási kötelezettsége

1.

Értékesítő neve, címe

Erőműegység megnevezése, telephelye

Időszak (év, hónap)

Berendezés jellege (szélerőmű, vízerőmű, kondenzációs, kapcsolt erőmű, gázmotor, gázturbina, gőzturbina stb.)

Üzembe helyezés időpontja (év, hónap, nap)

Névleges teljesítőképesség

– hő (MW)

– villamos energia (MW)

Névleges teljesítőképesség

– villamos energia (MW)

Névleges energetikai hatásfok%

A legutolsó eredetigazolás dátuma, a kiállító szervezet megnevezése

2. Felhasznált tüzelőanyag összesen (MJ), tüzelőanyag típusonként részletezve

3.

Termelt villamos energia mennyisége (MWh)

Technológiai célú fogyasztás)

– mértéke (%)

– mennyisége (MWh)

Kiadott villamos energia mennyisége (MWh)

Önfogyasztás (MWh)

Kiadott hő (melegített víz, gőz) (MJ) értékesítési célok szerint

Kiadott hő (MWh)

4. Értékesített villamos energia zónaidőnként és összesen (MWh)

ebből:

- Átvételi kötelezettség keretében
 - megújuló energiaforrásból termelt
 - hulladékból nyert energiával termelt
 - kapcsolatosan termelt összesen
- ebből
- távhőszolgáltatási célú hőenergiával kapcsolatosan termelt
 - külön kezelt intézmény ellátására értékesített hőenergiával kapcsolatosan termelt
 - nem külön kezelt intézmény ellátására értékesített és nem távhőszolgáltatási célú hőenergiával kapcsolatosan termelt
 - egyéb módon értékesített

Villamos energia értékesítésből elért árbevétel az előzők szerinti bontásban

Hőenergia értékesítés mennyisége (GJ) és árbevétele

Vásárolt villamos energia (MWh)

Elért energetikai hatások (%)

Kiadott villamos energia/kiadott hő () (MWh/MWh)

Elsődleges energiaforrás megtakarítás mértékére vonatkozó, a nagy hatásfokú kapcsolatosan termelt villamos energia és a hasznos hő mennyisége megállapításának számítási módjáról szóló külön jogszabály szerinti számítás.

10. számú melléklet

a 389/2007. (XII. 23.) Korm. rendelethez

Az eredetigazolási kérelem kötelező adattartalma

A

MEGÚJULÓ ENERGIAFORRÁSBÓL VAGY HULLADÉKBÓL NYERT ENERGIÁVAL TERMELT VILLAMOS ENERGIA ESETÉN

Az eredetigazolási kérelemnek a következőket kell tartalmaznia:

- a) az Értékesítő megnevezését, székhelyét,
- b) az Értékesítő képviselőjének nevét, beosztását, telefonszámát,
- c) az ügyintéző nevét, telefonszámát,
- d) az időszak (naptári év) megjelölését, amely alatt a villamos energiát megtermelték,
- e) a telephely megnevezést, címét, ahol a villamos energiát termelték,
- f) a berendezés megnevezését, azonosítóját, típusát, gyártásának és üzembe helyezésének időpontját,
- g) az erőműegység névleges villamos teljesítőképességét,

h) a villamosenergia-termelés részhatásfokának, valamint az összhatásfoknak az értékét,

i) az energiatermeléshez felhasznált energiahordozó(k) megnevezését és mennyiségét,

– hulladék energiahordozó esetén az Európai Hulladék Katalógus szerinti (EWC) kódját

– biomassa energiahordozó esetén annak típusát és származási helyét

j) a megújuló energiaforrásból vagy hulladékból nyert energiával előállított villamos energia termelt és kiadott mennyiségét

k) a külön jogszabályban meghatározott igazgatási-szolgáltatási díj Hivatal részére történő befizetésének pénzügyi igazolását.

B

KAPCSOLTAN TERMELT VILLAMOS ENERGIA ESETÉN

Az eredetigazolási kérelemnek a következőket kell tartalmaznia:

- a) az Értékesítő megnevezését, székhelyét,
- b) a Értékesítő képviselőjének nevét, beosztását, telefonszámát,
- c) az ügyintéző nevét, telefonszámát,
- d) az időszak (naptári év) megjelölését, amely alatt az energiát megtermelték,
- e) a telephely megnevezést, címét, ahol a villamos energiát termelték,
- f) a berendezés megnevezését, azonosítóját, típusát, gyártásának és üzembe helyezésének időpontját,
- g) a berendezés névleges hő- és villamos teljesítőképességét,
- h) az energiatermeléshez felhasznált energiahordozó(k) megnevezését, fűtőértékét és mennyiségét,
- i) a termelt, a kiadott (hasznos) hőenergia és a termelt villamos energia mennyiségét,
- j) a berendezés névleges fajlagos kapcsolt villamosenergia-termelési mutatójának értékét (),
- k) a hőtermelés és a villamosenergia-termelés részhatásfokának, valamint az összhatásfok értékét,
- l) az energia-megtakarítás számításánál figyelembe vett referencia-hatások értékeit (hőtermelés és a villamosenergia-termelés),
- m) az Értékesítő által számított elsődleges energiaforrás-megtakarítás értékét,
- n) a kapcsolatosan termelt hőenergia felhasználásának a módját és célját,
- o) az erőműegység kapcsolási rajzát az energiamennyiségek feltüntetésével,
- p) a külön jogszabályban meghatározott igazgatási-szolgáltatási díj Hivatal részére történő befizetésének pénzügyi igazolását.

*11. számú melléklet**a 389/2007. (XII. 23.) Korm. rendelethez***Az eredetigazolás tartalmi elemei****A****MEGÚJULÓ ENERGIAFORRÁSBÓL VAGY
HULLADÁKBÓL NYERT ENERGIAVAL TERMELT
VILLAMOS ENERGIA ESETÉN**

A megújuló energiaforrásból vagy hulladékból nyert energiával termelt villamos energia eredetét igazoló bizonyítvány a következőket tartalmazza:

- a) a bizonyítvány sorszámát,
- b) az Értékesítő megnevezését, székhelyét,
- c) az időszak (naptári év) megjelölését, amely alatt a villamos energiát megtermelték,
- d) a telephely megnevezést, címét, ahol a villamos energiát termelték,
- e) a főberendezések megnevezését, azonosítóját, típusát,
- f) az erőműegység névleges villamos teljesítőképességét,
- g) a villamosenergia-termelés részhatásfokának, valamint az összhatásfok értékét,
- h) az energiatermeléshez felhasznált energiahordozó(k) megnevezését és mennyiségét,
 - hulladék energiahordozó esetén az Európai Hulladék Katalógus szerinti (EWC) kódját
 - biomassza energiahordozó esetén annak típusát és származási helyét
- i) a megújuló energiaforrásból vagy hulladékból nyert energiával előállított villamos energia termelt és értékesített mennyiségét.

B**KAPCSOLTAN TERMELT VILLAMOS ENERGIA
ESETÉN**

A nagy hatásfokú, hasznos hőenergiával kapcsolatosan termelt villamos energia eredetét igazoló bizonyítvány a következőket tartalmazza:

- a) a bizonyítvány sorszámát
- b) termelő megnevezését, székhelyét,
- c) az időszak (naptári év) megjelölését, amely alatt az energiát megtermelték,
- d) a telephely megnevezést, címét, ahol a villamos energiát termelték,
- e) a berendezés megnevezését, azonosítóját, típusát,
- f) a berendezés névleges hő- és villamos teljesítőképességét,

g) az energiatermeléshez felhasznált energiahordozó(k) megnevezését, fűtőértékét, mennyiségét,

h) a nagy hatásfokú hasznos hőenergiával kapcsolatosan termelt villamos energia mennyiségét,

i) a berendezés fajlagos kapcsolatos villamosenergia-termelési mutatójának értékét (?),

j) a hőtermelés és a villamosenergia-termelés részhatásfokának, valamint az összhatásfok értékét,

k) az energia-megtakarítás számításánál figyelembe vett referencia-hatásfok értékeket (hőtermelés és a villamosenergia-termelés),

l) a elsődleges energiaforrás-megtakarítás értékét %-ban kifejezve,

m) a kapcsolatosan termelt hőenergia felhasználásának a módját és célját.

*12. számú melléklet**a 389/2007. (XII. 23.) Korm. rendelethez***A nagy hatásfokú kapcsolatos energiatermelés
helyzetének elemzéséhez alkalmazandó szempontok**

A nagy hatásfokú kapcsolatos energiatermelés helyzetének értékelése során a Hivatal a következő szempontokat veszi figyelembe:

1. a kapcsolatos energiatermelés során felhasznált elsődleges energiaforrás, különös tekintettel a megújuló energiaforrásoknak a kapcsolatos energiatermelés révén megnövelhető felhasználási lehetőségeire,

2. a nagy hatásfokú kapcsolatosan termelt villamos energia és a hasznos hő mennyisége megállapításának módjáról szóló külön jogszabály szerinti termelési eljárások közül a kapcsolatos energiatermeléshez ténylegesen vagy előreláthatóan használt eljárások,

3. annak a külön eljárásban történő hőtermelésnek és villamosenergia-előállításnak, illetve – amennyiben lehetséges – mozgási energia előállításnak a típusa, amelyet a kapcsolatos energiatermelés helyettesíthet,

4. a kapcsolatos energiatermelés lehetőségei a meglévő termelő kapacitások fejlesztése, felújítása, vagy új termelő kapacitások létesítése esetén.

Az értékelés kiterjed azon módszerekre is, amelyekkel az elsődleges energiaforrás-megtakarítás formájában jelentkező költséghatékonyságot mérni lehet. A költséghatékonyság értékelése során az Európai Közösség által az Egyesült Nemzetek Szervezete éghajlat-változási keret-egyezménye Kiotói Jegyzőkönyve értelmében vállalt éghajlat-változási kötelezettségeken belül elfogadott nemzeti kötelezettségvállalásokat is figyelembe kell venni.

13. számú melléklet
a 389/2007. (XII. 23.) Korm. rendelethez

„6. számú melléklet
a 389/2007. (XII. 13.) Korm. rendelethez”

A kapcsoltan termelt villamos energia átvételi árának meghatározása

Az 5. § (1)–(4) bekezdései szerinti csúcs és völgyidőszaki árakat az alábbi képlet figyelembevételével kell meghatározni:

$$K - K_0 = 1 \frac{INF - 1}{100}$$

ahol:

- K: az újonnan érvényesítendő csúcs és völgyidőszaki árak;
K₀: az aktuális árváltozást megelőzően érvényes csúcs és völgyidőszaki árak;
INF: A Magyar Nemzeti Bank által a tárgyévét megelőzően november 30-ig utoljára közzé tett, a tárgy-évre vonatkozó fogyasztói árindex előrejelzés

A Kormány 390/2007. (XII. 23.) Korm. rendelete

a fegyveres szervek hivatásos állományú tagjainak szolgálati viszonyáról szóló 1996. évi XLIII. törvény végrehajtásáról szóló 140/1996. (VIII. 31.) Korm. rendelet módosításáról

A Kormány a fegyveres szervek hivatásos állományú tagjainak szolgálati viszonyáról szóló 1996. évi XLIII. törvény 342. §-a (1) bekezdésének a)–d) pontjában és a központi államigazgatási szervekről, valamint a Kormány tagjai és az államtitkárok jogállásáról szóló 2006. évi LVII. törvény 76. §-ának (1) és (2) bekezdésében kapott felhatalmazás alapján a következőket rendeli el:

1. §

A fegyveres szervek hivatásos állományú tagjainak szolgálati viszonyáról szóló 1996. évi XLIII. törvény végrehajtásáról szóló 140/1996. (VIII. 31.) Korm. rendelet (a továbbiakban: R.) 14. §-ának (1) bekezdése helyébe a következő rendelkezés lép:

„(1) Ha a hivatásos állomány tagja a Hszt. 23. §-a szerint írásban bejelentette, hogy országgyűlési képviselői,

európai parlamenti képviselői, főpolgármesteri, polgármesteri, – a rendőrség vagy a polgári nemzetbiztonsági szolgálatok állományába tartozó ezeken felül helyi és ki-sebbségi önkormányzati képviselői – választáson nyilván-tartásba vett jelölt (a továbbiakban: jelölt) az állományilletékes parancsnok javaslatára a munkáltatói jogkört gyakorló előljáró parancsban (határozatban) intézkedik a jelölt szolgálati viszonyának szüneteltetése iránt.”

2. §

Az R. 37. §-a helyébe az alábbi rendelkezés lép:
„37. § A büntetés-végrehajtási szervezetnél a Hszt. 306. §-a szempontjából fokozottan veszélyes beosztást látnak el azok, akik különleges biztonságú, illetve hosszú-idős speciális rezsim körletre vagy különleges biztonságú zárkához, vagy HIV-pozitív fogva tartottak körletére vannak beosztva.”

3. §

Az R. 37/B. §-ának b) pontja helyébe a következő rendelkezés lép:
[A Hszt. 254. §-a (2) bekezdésének c) pontja szempontjából egyéb veszélyességi pótléokra jogosult:]
„b) a rendőrségnél az őrzött szálláson őrizetben lévő körletébe beosztott,”

4. §

Az R. 38/A. §-ának (1) bekezdése helyébe a következő rendelkezés lép:
„(1) Határrendészeti pótléokra jogosult a rendőrség hivatásos állományú tagja – kivéve, ha nyomozói, illetve közterületi pótlékban részesül, vagy folyamatos ügyeleti szolgálat ellátására szervezett beosztást tölt be – ha az alapfeladatok ellátására szervezett szolgálati beosztásokban kinevezéssel, megbízással vagy vezénnyelssel határrendészeti végrehajtói feladatokat lát el.”

5. §

Az R. 38/B. §-a helyébe a következő rendelkezés lép:
„38/B. § A Hszt. 306. §-ában meghatározott őrzési pótléokra jogosult a büntetés-végrehajtási szervezet zászlós és tiszthelyettes állománycsoportú tagja, ha a fogva tartottakkal közvetlen és folyamatosan foglalkozó szolgálati beosztást tölt be.”

6. §

Az R. 67. §-a helyébe a következő rendelkezés lép:

„67. § (1) A Hszt. 2. § e) pontjában meghatározott vezetők és helyetteseik (a továbbiakban: vezető) vezetői juttatásokra jogosultak, e jogosultságuk a vezetői megbízásuk időtartamára áll fenn.

(2) A juttatások költségvetési fedezetét annak a szervezetnek a költségvetéséből kell biztosítani, amelyben a jogosult vezető a megbízásából adódó feladatait teljesíti.

(3) A vezető részére hivatali lakás használatát lehet biztosítani, ha – a vele közös háztartásban élő házastársa (élettársa) lakásviszonyait is figyelembe véve – Budapesten vagy közvetlen vonzáskörzetében megfelelő lakással nem rendelkezik.

(4) A hivatali lakással való ellátás keretében használt lakás a jogosult részére nem idegeníthető el, a lakásra vonatkozó tartási szerződéshez hozzájárulás nem adható, illetőleg a jogosult halála esetén a bérleti jogviszony nem folytatható.

(5) Ha a hivatali lakás használatára jogosult vezető hivatali lakásra nem tart igényt, kérelmére lakásfenntartási térítést kell részére fizetni.

(6) A lakásfenntartási térítés iránti kérelmet írásban kell előterjeszteni a munkáltatói jogkör gyakorlójánál, aki gondoskodik az igényjogosultság feltételeinek ellenőrzéséről.

(7) A lakásfenntartási térítés havi összege a budapesti (vonzáskörzeti) lakásmegoldással összefüggésben felmerült, számlával igazolt lakbérnek megfelelő összeg, legfeljebb azonban a köztisztviselői illetményalap hatszorosa. A lakásfenntartási térítés egy összegben, havonta utólag, a tárgyhót követő hónap 15. napjáig esedékes.

(8) Ha a külföldre utazás repülőgéppel történik, Európán belüli utazásnál „turista”, a négy óra repülési időt meghaladó tengerentúli utazásnál, illetőleg más hosszú távú járatoknál magasabb komfortosztálynak megfelelő árú repülőjegy vásárolható a vezető részére. Vonattal történő utazás esetén a vezető első osztályt vehet igénybe.

(9) A vezető hivatalos külföldre utazás és külföldről történő hazautazás esetén, illetőleg külföldi állami vezetők vagy a fogadóval azonos szintű vezető fogadása (kísérése) céljából jogosult a kormányváró-helyiségek használatára, továbbá jogosult diplomata útlevélre. Magáncélú utazás esetén a kormányváró használata, illetve a diplomata útlevél nem illeti meg.

(10) A szervezetet felügyelő vagy irányító miniszter – a Miniszterelnöki Hivatal vezető miniszter egyetértését követően – belső szabályzatban állapítja meg a felügyelete vagy irányítása alá tartozó szerv állományába tartozó személyek számára biztosított rádiótelefon- és internet-használati jogosultság részletes szabályait.

(11) A vezető személyes gépkocsi-használat illeti meg. A személyes gépkocsi-használat keretében biztosított személygépkocsi – amely legfeljebb felső középkategóriájú (8. kategória) lehet – hivatalos és magáncélú utazásra egyaránt igénybe vehető. A személygépkocsi menetlevél nélkül, érvényes forgalmi engedéllyel vehet részt a közúti forgalomban.

(12) A vezető jogosult a Kormány központi üdülőjének használatára. Az üdülőt az igényjogosulttal együtt üdülő házastársa (élettársa), gyermeke, gyermekének házastársa, továbbá szülője és unokája is igénybe veheti.

(13) Az országos parancsnok és helyettese szolgálati igazolványának felmutatásával a közigazgatás valamennyi szervéhez, továbbá az államhatalmi szervekhez és a közintézményekhez beléphet. A rendvédelmi szerv országos parancsnoka és helyettese más rendvédelmi szerv vagy a Magyar Honvédség működésére szolgáló területre a feladatkörrel rendelkező miniszter által szabályozott módon léphet be.”

7. §

(1) Ez a rendelet 2008. január 1-jén lép hatályba és 2008. január 15-én hatályát veszti.

(2) Hatályát veszti az R.

a) 1. §-át megelőző cím zárójeles részéből a „227.” szöveg;

b) 1. §-a (1) bekezdésének a) pontjában a „227. § (1) bekezdés c)–e) pont,” szöveg;

c) 1. §-a (1) bekezdésének d) pontjában a „227. § (1) bekezdés b) pont,” szöveg;

d) 28. §-át megelőző cím zárójeles részéből a „237. §” szöveg;

e) 59. §-a és az azt megelőző cím;

f) 65. § – 66. §-a, 66/A. §-a ;

g) 2/A. számú mellékletének „Határőrség” alcíme és az ahhoz tartozó táblázat.

8. §

Az R.:

a) 5. § (2) bekezdésében „A Belügyminisztériumba” szövegrész helyébe „Az Önkormányzati és Területfejlesztési Minisztériumba, az Igazságügyi és Rendészeti Minisztériumba” szöveg,

b) 27/A. § (1) bekezdésében a „Hszt. 245/H. §-ának (2) bekezdésében” szövegrész helyébe a „Hszt. 245/H. §-ának (2) és (3) bekezdéseiben” szöveg,

c) 36. §-ában az „utolsó előtti” szövegrész helyébe a „tizedik” szöveg,

d) 38. §-ában a „nyomozói pótlékban” szövegrész helyébe a „nyomozói, illetve határrendészeti pótlékban” szöveg,

e) 2/A. számú mellékletének BM és a BM irányítása alá tartozó szervek alcíme és az alcím alatti táblázat, továbbá a Rendőrség alcím és az alcím alatti táblázat helyébe e rendelet 1. melléklete,

f) 2/A. számú mellékletében a Vám- és Pénzügyőrség alcím alatti táblázat helyébe e rendelet 2. melléklete,

g) a 2/A. számú mellékletében az „Államtitkári illetményre jogosult” szövegrész és „Helyettes államtitkári

illetményre jogosult” szövegrész helyébe a „Hszt. 245/H. §-ának (2) bekezdése szerinti illetményre jogosult” szöveg,

h) 2/B. számú melléklete helyébe e rendelet 3. melléklete lép.

9. §

Az állami vezetők és az államigazgatási szervek köztisztviselői számára biztosított juttatásokról és azok feltételeiről szóló 136/2006. (VI. 26.) Korm. rendelet 3. §-a a következő új (2) bekezdéssel egészül ki, egyben a § jelenlegi szövege az (1) bekezdés jelölést kapja:

„(2) Az állami vezető állami vezetői igazolványának felmutatásával a közigazgatás valamennyi szervéhez, továbbá az államhatalmi szervekhez és a közintézményekhez beléphet. Az állami vezető rendvédelmi szerv vagy a Magyar Honvédség működésére szolgáló területre a feladatkörrel rendelkező miniszter által szabályozott módon léphet be.”

10. §

Hatályát veszti

a) a honvédelmet érintő egyes törvények módosításáról szóló 1998. évi LXXXIX. törvény végrehajtásához kapcsolódó kormányrendeletek módosításáról szóló 52/1999. (III. 31.) Korm. rendelet,

b) a fegyveres szervek hivatásos állományú tagjainak szolgálati viszonyáról szóló 1996. évi XLIII. törvény végrehajtásáról szóló 140/1996. (VIII. 31.) Korm. rendelet, módosításáról szóló 99/2003. (VII. 15.) Korm. rendelet

c) a fegyveres szervek hivatásos állományú tagjainak szolgálati viszonyáról szóló 1996. évi XLIII. törvény végrehajtásáról szóló 140/1996. (VIII. 31.) Korm. rendelet módosításáról szóló 34/2005. (II. 19.) Korm. rendelet.

Gyurcsány Ferenc s. k.,
miniszterelnök

1. melléklet a 390/2007. (XII. 23.) Korm. rendelethez

[2/A. számú melléklet a 140/1996. (VIII. 31.) Korm. rendelethez

VEZETŐI ALAPMUNKAKÖRÖKJ

„Az IRM, valamint az IRM irányítása alá tartozó szervek

Szerv	Vezetői szint	Munkakör (beosztás)	Rendfokozati maximum	Képesítési követelmény	
				állami iskolai végzettség	szakképesítés
Minisztériumi	főosztályvezetői illetményre jogosult	főosztályvezető	tábornok	egyetem	szakirányú felsőfokú
		szolgálatvezető	tábornok	egyetem	szakirányú felsőfokú
	főosztályvezető-helyettesi illetményre jogosult	főosztályvezető-helyettes	ezredes	egyetem vagy főiskola	szakirányú felsőfokú
	osztályvezetői illetményre jogosult	titkárságvezető	ezredes	egyetem vagy főiskola	szakirányú felsőfokú
	osztályvezetői illetményre jogosult	osztályvezető	alezredes	egyetem vagy főiskola	szakirányú felsőfokú

Szerv	Vezetői szint	Munkakör (beosztás)	Rendfokozati maximum	Képesítési követelmény	
				állami iskolai végzettség	szakképesítés
Központi	főosztályvezetői illetményre jogosult	rektor (RTF) főigazgató (Oktatási Főig.)	tábornok	egyetem	szakirányú felsőfokú
	főosztályvezető-helyettesi illetményre jogosult	rektor-helyettes (RTF) igazgató (RTF) főtitkár (RTF)	ezredes	egyetem vagy főiskola	szakirányú felsőfokú
	főosztályvezető-helyettesi illetményre jogosult	főigazgató-helyettes (Oktatási Főig.), tanszékvezető (RTF)			
	osztályvezetői illetményre jogosult	osztályvezető (RTF, Oktatási Főig.)	alezredes	egyetem vagy főiskola	szakirányú felsőfokú
Területi	főosztályvezetői illetményre jogosult	igazgató (középfokú oktatási intézet)	ezredes	egyetem vagy főiskola	szakirányú felsőfokú
	főosztályvezető-helyettesi illetményre jogosult	igazgatóhelyettes (középfokú oktatási intézet)	alezredes	egyetem vagy főiskola	szakirányú felsőfokú
	osztályvezetői illetményre jogosult	osztályvezető (középfokú oktatási intézet)	alezredes	egyetem vagy főiskola	szakirányú felsőfokú

Rendőrség

Szerv	Vezetői szint	Munkakör (beosztás)	Rendfokozati maximum	Képesítési követelmény	
				állami iskolai végzettség	szakképesítés
Központi	a Hszt. 245/H. §-ának (2) bekezdése szerinti illetményre jogosult	országos rendőrfőkapitány	tábornok	egyetem	szakirányú felsőfokú
	a Hszt. 245/H. §-ának (2) bekezdése szerinti illetményre jogosult	országos rendőrfőkapitány-helyettes			
	főosztályvezetői illetményre jogosult	kiemelt főtanácsadó			

Szerv	Vezetői szint	Munkakör (beosztás)	Rendfokozati maximum	Képesítési követelmény		
				állami iskolai végzettség	szakképesítés	
		szolgálatvezető (személyügyi, ellenőrzési)				
		hivatalvezető				
		igazgató	ezredes	egyetem vagy főiskola		
		főosztályvezető				
	főosztályvezető- helyettesi illetményre jogosult	igazgatóhelyettes				
		főosztályvezető- helyettes (Köztársasági Őrezred)	alezredes			
	osztályvezetői illetményre jogosult	osztályvezető				
Területi	főosztályvezetői illetményre jogosult	rendőrfőkapitány	tábornok	egyetem		
		igazgató Nemzeti Nyomozó Iroda (a továbbiakban: NNI) Repülőtéri Rendőri Igazgatóság (a továbbiakban: RRI)				
		parancsnok Készenléti Rendőrség (a továbbiakban: KR)				
		a BRFK rendőrfőkapitány- helyettese				
			KR parancs- nok-helyettes	ezredes	egyetem vagy főiskola	
			igazgató (OKI, GEI)			
			igazgató-helyettes (NNI, RRI)			
			főosztályvezető (NNI, KR, BRFK)			

Szerv	Vezetői szint	Munkakör (beosztás)	Rendfokozati maximum	Képesítési követelmény	
				állami iskolai végzettség	szakképesítés
	főosztályvezető-helyettesi illetményre jogosult	rendőrfőkapitány-helyettes			
		gazdasági igazgató (parancsnok-helyettes KR)			
		Állami Futárszolgálat (a továbbiakban: AFSZ) Légi Rendészeti Parancsnokság (a továbbiakban: LRP)			
		hivatalvezető BRFK			
		szolgálat-parancsnok (KR terrorelhárító, tűzszerész)			
		igazgató (MRFK)			
		igazgatóhelyettes (OKI)	alezredes		
	osztályvezetői illetményre jogosult	hivatalvezető			
		szolgálatvezető			
		zászlóalj-parancsnok (BRFK)			
		osztályvezető			
		szolgálat-parancsnok (KR pénzkísérő)			
		szakcsoportvezető (OKI)			
		szolgálat-parancsnok-helyettes (KR terrorelhárítási)			
		Parancsnok-helyettes (LRP)			

Szerv	Vezetői szint	Munkakör (beosztás)	Rendfokozati maximum	Képesítési követelmény	
				állami iskolai végzettség	szakképesítés
Helyi	főosztályvezetői illetményre jogosult	kapitányságvezető (kiemelt)	ezredes	egyetem vagy főiskola	
		kapitányságvezető	alezredes		
	főosztályvezető-helyettesi illetményre jogosult	kapitányságvezető-helyettes (kiemelt)			
		határrendészeti kirendeltség vezető			
	osztályvezetői illetményre jogosult	osztályvezető			
		őrsparancsnok (oszt. jogáll.)			

”

2. melléklet a 390/2007. (XII. 23.) Korm. rendelethez

[2/A. számú melléklet a 140/1996. (VIII. 31.) Korm. rendelethez

VEZETŐI ALAPMUNKAKÖRÖK

VÁM- ÉS PÉNZÜGYŐRSÉG]

Szerv	Vezetői szint	Munkakör (beosztás)	Rendfokozati maximum	Képesítési követelmény	
				állami iskolai végzettség	szakképesítés
Központi	a Hszt. 245/H. § (2) bekezdése szerinti illetményre jogosult	országos parancsnok	tábornok	egyetem	szakirányú felsőfokú
	a Hszt. 245/H. § (2) bekezdése szerinti illetményre jogosult	országos parancsnok-helyettes	tábornok	egyetem	szakirányú felsőfokú
	főosztályvezetői illetményre jogosult	főosztályvezető	tábornok	egyetem	szakirányú felsőfokú
	főosztályvezető-helyettesi illetményre jogosult	főosztályvezető-helyettes, tanszékvezető (RTF)	ezredes	egyetem vagy főiskola	szakirányú felsőfokú
	osztályvezetői illetményre jogosult	osztályvezető	ezredes	egyetem vagy főiskola	szakirányú felsőfokú

Területi	főosztályvezetői illetményre jogosult	középfokú szerv parancsnok**	tábornok	egyetem	szakirányú felsőfokú
	főosztályvezető-helyettesi illetményre jogosult	középfokú szerv parancsnok-helyettes***, regionális nyomozó hivatal parancsnok	ezredes	egyetem vagy főiskola	szakirányú felsőfokú
	osztályvezetői illetményre jogosult	osztályvezető (középfokú szerv), regionális nyomozó hivatal parancsnok-helyettes	alezredes	egyetem vagy főiskola	szakirányú felsőfokú

Helyi	főosztályvezető-helyettesi illetményre jogosult	fővámhivatal parancsnok, regionális ellenőrzési központ parancsnok	alezredes	egyetem vagy főiskola	szakirányú felsőfokú
	osztályvezetői illetményre jogosult	fővámhivatal parancsnok-helyettes, regionális ellenőrzési központ parancsnok-helyettes, alsó fokú szerv parancsnok****, fővámhivatal kirendeltség-vezető	alezredes	egyetem vagy főiskola	szakirányú felsőfokú

* OLAF: Európai Csalásellenes Hivatal.

** Kivéve: regionális nyomozó hivatal parancsnok.

*** Kivéve: regionális nyomozó hivatal parancsnokhelyettes.

**** Kivéve: fővámhivatali, regionális ellenőrzési központ parancsnok.

3. melléklet a 390/2007. (XII. 23.) Korm. rendelethez

[2/B. számú melléklet a 140/1996. (VIII. 31.) Korm. rendelethez

A rendszeresített alapbeosztások beosztási kategóriába sorolása]

„

Beosztási kategória	Szerv	IRM, PM, valamint az IRM és az ÖTM, PM irányítása alá tartozó szervek	Rendőrség	Katasztrófavédelem (polgári védelem, hiv. áll. tűzoltóság)	Hivatásos önkormányzati tűzoltóság	Büntetés-végrehajtás	Vám- és Pénzügyőrség
I. BESOROLÁSI OSZTÁLY							
VI.	Minisztériumi	kiemelt főreferens					

Beosztási kategória	Szerv	IRM, PM, valamint az IRM és az ÖTM, PM irányítása alá tartozó szervek	Rendőrség	Katasztrófavédelem (polgári védelem, hiv. áll. tűzoltóság)	Hivatásos önkormányzati tűzoltóság	Büntetés-végrehajtás	Vám- és Pénzügyőrség
	Központi	osztályvezető-helyettes, alosztályvezető, kiemelt főreferens, szakcsoport vezető, főiskolai tanár, docens	osztályvezető-helyettes, alosztályvezető, kiemelt főreferens	osztályvezető-helyettes, alosztályvezető, kiemelt főreferens		osztályvezető-helyettes, kiemelt főreferens	osztályvezető-helyettes, alosztályvezető, kiemelt főreferens
	Területi	osztályvezető-helyettes, alosztályvezető, kiemelt főreferens, szakcsoport vezető	osztályvezető-helyettes, alosztályvezető, kiemelt főreferens	osztályvezető-helyettes, alosztályvezető, kiemelt főreferens	osztályvezető-helyettes, alosztályvezető, kiemelt főreferens	osztályvezető-helyettes, kiemelt főreferens	osztályvezető-helyettes, alosztályvezető, kiemelt főreferens
	Helyi		alosztályvezető, kiemelt főreferens kirendeltség-vezető-helyettes		osztályvezető-helyettes, alosztályvezető, kiemelt főreferens		osztályvezető-helyettes, alosztályvezető, kiemelt főreferens
V.	Minisztériumi	főreferens					
	Központi	csoportvezető, kiemelt főelőadó, főiskolai adjunktus	csoportvezető, kiemelt főelőadó	csoportvezető, kiemelt főelőadó		kiemelt főelőadó	csoportvezető, kiemelt főelőadó
	Területi	csoportvezető, kiemelt főelőadó	csoportvezető, kiemelt főelőadó	csoportvezető, kiemelt főelőadó, főiskolai adjunktus	csoportvezető, kiemelt főelőadó	csoportvezető, kiemelt főelőadó	csoportvezető, kiemelt főelőadó
	Helyi		csoportvezető, kiemelt főelőadó	kiemelt főelőadó	csoportvezető, kiemelt főelőadó		csoportvezető, kiemelt főelőadó
IV.	Központi	főelőadó, főiskolai tanársegéd	főelőadó	főelőadó		főelőadó	főelőadó
	Területi	főelőadó	főelőadó	főelőadó	főelőadó	főelőadó	főelőadó
	Helyi		főelőadó technikai tiszt	főelőadó	főelőadó		főelőadó
III.	Központi	előadó	előadó	előadó		előadó	előadó
	Területi	előadó	előadó	előadó	előadó	előadó	előadó
	Helyi		előadó	előadó	előadó		előadó

Beosztási kategória	Szerv	IRM, PM, valamint az IRM és az ÖTM, PM irányítása alá tartozó szervek	Rendőrség	Katasztrófavédelem (polgári védelem, hiv. áll. tűzoltóság)	Hivatásos önkormányzati tűzoltóság	Büntetés-végrehajtás	Vám- és Pénzügyőrség
II.	Központi	foglalmazó	foglalmazó	foglalmazó		foglalmazó	foglalmazó
	Területi	foglalmazó	foglalmazó	foglalmazó	foglalmazó	foglalmazó	foglalmazó
	Helyi		foglalmazó	foglalmazó	foglalmazó		foglalmazó
I.	Központi			szereződéses			
	Területi			szereződéses	szereződéses		
	Helyi			szereződéses	szereződéses		
Pályakezdő							
II. BESOROLÁSI OSZTÁLY							
IV.	Központi		szolgálat-parancsnok szolgálati csoportvezető				főszemlélsz
	Területi	szolgálat-parancsnok	szolgálat-parancsnok szolgálati csoportvezető	szolgálat-vezető	szolgálat-vezető	Főfelügyelő	főszemlélsz
	Helyi		szolgálat-parancsnok szolgálati csoportvezető	szolgálat-vezető, szerparancsnok	rohamparancsnok-helyettes, szolgálat-parancsnok-helyettes		főszemlélsz
III.	Minisztériumi						
	Központi	segédelőadó	járőrvezető, segédelőadó			Segédelőadó	szemlélsz, segédelőadó
	Területi	segédelőadó	járőrvezető, segédelőadó főhatárrendész	segédelőadó	segédelőadó	Segédelőadó, művezető	szemlélsz, segédelőadó
	Helyi		járőrvezető, körzeti megbízott főhatárrendész	különleges szerkezelő	segédelőadó szerparancsnok, különleges szerkezelő		szemlélsz
II.	Minisztériumi			–			
	Központi		gépjármű-vezető				szakügyintéző
	Területi	kiképző	járőr határrendész	gépjármű-vezető	gépjármű-vezető	felügyelő	szakügyintéző
	Helyi		járőr határrendész	beosztott tűzoltó	beosztott tűzoltó		szakügyintéző
I.	Központi			szereződéses			
	Területi			szereződéses	szereződéses		
	Helyi			szereződéses	szereződéses		
Pályakezdő							

A Kormány
391/2007. (XII. 23.) Korm.
rendelete

a lakáscélú állami támogatásokról szóló
12/2001. (I. 31.) Korm. rendelet módosításáról

A Kormány a Magyar Köztársaság 2000. évi költségvetéséről szóló 1999. évi CXXV. törvény 91. § (1) bekezdés *e)* pontjában, a Magyar Köztársaság 2001. és 2002. évi költségvetéséről szóló 2000. évi CXXXIII. törvény 109. § (1) bekezdés *j)* pontjában, a Magyar Köztársaság 2005. évi költségvetéséről szóló 2004. évi CXXXV. törvény 121. § (1) bekezdés *f)* pontjában foglalt felhatalmazás alapján, az Alkotmány 35. § (1) bekezdés *b)* pontjában foglalt feladat körében a következőket rendeli el:

1. §

(1) A lakáscélú állami támogatásokról szóló 12/2001. (I. 31.) Korm. rendelet (a továbbiakban: R.) 1. §-a (2) bekezdésének *h)* pontja helyébe a következő rendelkezés lép:

[E rendelet szerint nyújtható támogatások a következők:]

„*h)* kamattámogatás értékesítés vagy bérbeadás céljára való lakásépítéshez”

(2) Az R. 1. §-a (4) bekezdésének 5., 7–8. és 11. pontjai helyébe a következő rendelkezés lép:

[E rendelet alkalmazásában az egyes fogalmak jelentése a következő:]

„5. *Hitelintézet*: magyarországi székhellyel vagy fiókteleppel rendelkező hitelintézet, valamint a hitelintézettel egyenértékű prudenciális szabályozásnak megfelelő pénzügyi vállalkozás a hitelintézetekről és a pénzügyi vállalkozásokról szóló 1996. évi CXII. törvényben foglaltaknak megfelelően, illetve a biztosítóiintézet a biztosítókról és a biztosítási tevékenységről szóló 2003. évi LX. törvényben foglaltaknak megfelelően;”

„7. *támogatott személy*:

a) a magyar állampolgár és az a személy, akit külön törvény alapján a magyar állampolgár jogai illetnek meg,

b) a szabad mozgás és tartózkodás jogával rendelkező személy, aki a szabad mozgás és a három hónapot meghaladó tartózkodás jogát – a szabad mozgás és tartózkodás jogával rendelkező személyek beutazásáról és tartózkodásáról szóló 2007. évi I. törvény szerint – a Magyar Köztársaság területén gyakorolja, és a polgárok személyi adatainak és lakcímének nyilvántartásáról szóló 1992. évi LXVI. törvény szerint bejelentett lakóhellyel rendelkezik,

c) a harmadik országbeli állampolgár, ha a harmadik országbeli állampolgárok beutazásáról és tartózkodásáról szóló 2007. évi II. törvényben foglaltak szerint bevándorolt vagy letelepedett jogállással rendelkezik,

d) a hontalan, ha a harmadik országbeli állampolgárok beutazásáról és tartózkodásáról szóló törvényben foglaltak alapján ilyen jogállásúnak ismerték el.”

„8. *egyedülálló*: az a személy, aki hajadon, nőtlen, özvegy, elvált és nincs élettársa.”

„11. *használt lakás*: ténylegesen használatba vett, a lakhatás feltételeinek a vonatkozó jogszabályi követelmények szerint megfelelő, újnak nem minősülő lakás.”

(3) Az R. 1. §-ának (6) bekezdése helyébe a következő rendelkezés lép:

„(6) Az 1. § (2) bekezdés *a)–h)* pontjai szerinti támogatások igénybevételének jogszerűségét a Magyar Államkincstár (a továbbiakban: Kincstár) ellenőrzi. Ez alól kivétel a 19. § szerinti állami adóhatósági ellenőrzés, amelyet az adózás rendjéről szóló törvény rendelkezései alapján az állami adóhatóság végez.”

2. §

(1) Az R. 2. §-ának (1)–(3) bekezdése helyébe a következő rendelkezés lép:

„(1) Az 1. § (2) bekezdés *a)–c)* pontjai szerinti támogatásokat (a továbbiakban: közvetlen támogatások) a (2)–(5) bekezdésben meghatározott feltételekkel

a) az 5. § (3) bekezdése szerinti támogatás kivételével új lakás felépítéséhez,

b) az 5. § (3) bekezdése szerinti támogatás kivételével új lakás vásárlásához,

c) az 5. § (3) bekezdése szerinti támogatás kivételével lakásszövetkezet tulajdonában lévő, újonnan épített lakrész állandó használati jogának (a továbbiakban: állandó használati jog) megszerzéséhez,

d) az 5. § (3) bekezdése és a 9. § szerinti támogatások kivételével lakás bővítéséhez,

e) az 5. § (2) bekezdése *d)* pontja, valamint az 5. § (3) bekezdése szerinti körben használt lakás vásárlásához nagykorú támogatott személy, valamint a 16. életévét betöltött, tartós nevelésbe vett kiskorú támogatott személy veheti igénybe.

(2) Lakás építéséhez, vásárlásához, állandó használati jog megszerzéséhez közvetlen támogatások akkor igényelhetők, ha az igénylőnek, házastársának, élettársának és gyermekének, valamint a vele együttköltöző családtagjainak lakástulajdona, állandó lakáshasználati joga nincs, illetve e jogok ingatlan-nyilvántartási bejegyzésére irányuló kérelme nincs folyamatban, továbbá önkormányzati tulajdonban lévő, illetőleg szolgálati jogviszonyhoz vagy munkakörhöz kötött lakásra bérleti jogviszonya nincs, vagy arról érvényesen írásban lemondott és a bérbeadó azt írásban elfogadta. Lakásvásárlás esetén a közvetlen támogatás akkor igényelhető, ha az eladó az igénylőnek nem – a Polgári Törvénykönyvről szóló 1959. évi IV. törvény (a továbbiakban: Ptk.) 685. § *b)* pontja szerinti – közeli hozzátartozója és nem élettársa.

(3) E rendelet alkalmazásában a lakástulajdonnal egy tekintet alá esik a gazdasági társaság tagja által a társaság részére vagyoni hozzájárulásként szolgáltatott, valamint az építési és használatbavételi (fennmaradási) engedélyben meghatározott céltól, illetőleg a rendeltetésétől tartósan eltérő célra használható lakás. Erről a tényről valamint a (2) bekezdésben foglalt feltételek teljesüléséről a közvetlen támogatást igénylő, annak házastársa, élettársa és az együttköltöző családtag(ok) büntetőjogi felelősség mellett írásban kötelesek nyilatkozni.”

(2) Az R. 2. §-ának (5) bekezdése helyébe a következő rendelkezés lép:

„(5) A közvetlen támogatás igénybevételéhez a nem magyar állampolgár igénylő köteles:

a) származási országának hatósága által kiállított hivatalos iratot és annak hiteles magyar nyelvű fordítását bemutatni a hitelintézetnek, mellyel igazolja, hogy saját magának, házastársának, élettársának, gyermekének és az együttköltöző családtag(ok)nak származási országában a (2)–(3) bekezdés szerinti lakástulajdona nincs, valamint

b) büntetőjogi felelőssége mellett írásban nyilatkozni arról, hogy a közvetlen támogatással építeni, vásárolni, bővíteni kívánt lakás a termőföldről szóló törvény szerinti elsődleges lakóhelyeül szolgál.”

3. §

Az R. 3. §-ának (2)–(5) bekezdései helyébe a következő rendelkezések lépnek:

„(2) A lakásigény mértéke az igénylő és a vele együttköltöző családtagok (házastárs, élettárs, kiskorú gyermek, valamint a 7. §-ban – a jövedelmüktől függetlenül – meghatározott családtagok) számától függően a következő:

a) egy-két személy esetében: legalább egy és legfeljebb három lakószoba,

b) három személy esetében: legalább másfél és legfeljebb három és fél lakószoba,

c) négy személy esetében: legalább kettő és legfeljebb négy lakószoba.

Minden további személy esetében fél lakószobával nő a lakásigény mértéke. Három vagy több gyermeket nevelő család esetében minden további személynél a lakásigény mértékének alsó határa fél lakószobával, de legfeljebb három lakószobáig nő, felső határa egy lakószobával nő. Kettő fél lakószobát egy lakószobaként kell figyelembe venni.

(3) A (2) bekezdés alkalmazásánál a padlóburkolat jellegétől függetlenül:

a) a fél lakószoba hasznos alapterülete a 6 négyzetmétert meghaladja, de nem haladja meg a 12 négyzetmétert,

b) a lakószoba hasznos alapterülete meghaladja a 12 négyzetmétert, de – a meglévő, kialakult állapotot kivéve – legfeljebb 30 négyzetméter, amennyiben ennél nagyobb, úgy két szobaként kell számításba venni. Amennyiben a nappali szoba, az étkező és a konyha osztatlan közös tér-

ben van, és hasznos alapterületük együttesen meghaladja a 60 négyzetmétert, úgy – egy lakás esetén egy alkalommal – két szobaként kell figyelembe venni,

c) a lakószoba legalább egy 2 méter széles – ajtó és ablak nélküli – falfelülettel rendelkezik.

(4) Méltányolható a lakásigény, ha a lakás telekárát nem tartalmazó építési költsége (vételi ára) az ugyanolyan szabványú lakásoknak e rendelet mellékletében szereplő építési átlagköltségét nem haladja meg.

(5) Az együttlakó fiatal gyermektelen házaspár esetében a méltányolható lakásigény meghatározásánál legfeljebb két születendő gyermeket, egygyermekes fiatal házaspárok esetében további egy születendő gyermeket is számításba kell venni.”

4. §

Az R. 4. §-a helyébe a következő rendelkezés lép:

„4. § A közvetlen támogatás nyújtásának feltétele továbbá, hogy az igénylő(k) és az együtt költöző(k) a rendelkezésükre álló anyagi eszközöket az építési költség vagy a vételár kiegyenlítésére használják fel. Az igénylő(k) és az együtt költöző(k) rendelkezésére álló anyagi eszközöként kell számításba venni a támogatás nyújtásáról szóló szerződés megkötését megelőző 5 éven belül értékesített lakásának, illetve tulajdoni hányadának az eladási árát is, amely csökkenthető:

a) az értékesített lakást terhelő és visszafizetett önkormányzati, munkáltatói támogatással,

b) a kiegyenlített lakáscélú hitelintézeti kölcsön összegével,

c) a számlával igazolt ingatlan-közvetítői jutalék összegével,

d) a támogatás nyújtásáról szóló szerződés megkötését legfeljebb egy évvel megelőzően vásárolt és az építés helyszínéül szolgáló építési teleknek az általános forgalmi adó (a továbbiakban: áfa) összegével növelt vételárával,

e) a támogatással vásárolni kívánt lakás telekárát is tartalmazó vételárának legfeljebb 10%-ával, ha ezen összeg kifizetése a korábbi lakás eladását bejegyző földhivatali határozat kiadásának időpontját legfeljebb 120 nappal előzi meg,

f) olyan számlával, szerződéssel igazoltan kifizetett összeggel, amelyet az igénylő az általa vásárolt, de meg nem valósult lakásszerzésre fizetett ki, ha az összeg az értékesítés céljára lakást építő gazdasági társaság bíróság által elrendelt felszámolásának teljes befejezését követően nem térült meg.”

5. §

(1) Az R. 5. §-a (2) bekezdésének c) pontja helyébe a következő rendelkezés lép:

[A kedvezmény a következő célokra nyújtható:]

„c) olyan építési munkákra, amelyek eredményeképpen 50%-ot elérő arányban az igénylő tulajdonában lévő lakása, a lakás hasznos alapterületének növelésével legalább egy lakószobával bővül,”

(2) Az R. 5. §-ának (3) bekezdése helyébe a következő rendelkezés lép:

„(3) Fiatalok otthoneremtési támogatására jogosultak a gyermeke(ke)t nevelő, 35 év alatti házastársak, legalább egy éve közös háztartásban élő élettársak vagy egyedülálló személyek a használt, legalább komfortos lakás vásárlásához szükséges önerő növelése érdekében, amennyiben az ingatlan vételára nem haladja meg Budapesten és megyei jogú városokban a 12 millió forintot, vidéken a 8 millió forintot. A lakás vételára legfeljebb 10%-kal térhet el a hitelintézet által megállapított forgalmi értéktől, de nem lehet több, mint a település besorolása szerinti, jelen bekezdésben meghatározott vételár korlát. Azt, hogy a használt lakás a lakhatás feltételeinek a vonatkozó jogszabályi követelmények szerint megfelel, a hitelintézet a helyszínen is köteles ellenőrizni.”

(3) Az R. 5. §-ának (6)–(7) bekezdése helyébe a következő rendelkezés lép:

„(6) A fiatalok otthoneremtési támogatásának összege megegyezik az (5) bekezdés szerinti kedvezménnyel, de nem haladhatja meg az adásvételi szerződés szerinti vételár 70%-át. E támogatást igényelhetik a támogatást korábban született gyermekek után igénybevevők a később született gyermek(ek) után is – az adásvételi szerződés keltének időpontjában érvényben volt összegben – abban az esetben, ha kölcsönszerződésük van. Az igénybe vett támogatást a kölcsönből még fennálló – elsődlegesen a 12. § szerinti – tartozás törlesztésére lehet fordítani.

(7) A kölcsönszerződés megkötésének időpontjában hatályban volt jogszabály rendelkezéseinek megfelelő adóst az ott meghatározott mértékű kedvezmény a kölcsönszerződés megkötését követően született gyermekek után is megilleti – ide nem értve a 6. § (3) bekezdés *b)*, *c)* pontja szerinti gyermeket –, számításba véve a születés időpontjában, örökbefogadásnál az örökbefogadás időpontjában meglévő (1) bekezdés szerinti gyermekeiket, személyi és egyéb – a kölcsönszerződés megkötésekor hatályban volt rendelet szerinti – feltételeket. Amennyiben a támogatásra jogosult adós a kedvezményt a 20. § (1) bekezdésében meghatározott határidőt követően igényli, akkor a kedvezmény a (2) bekezdés *a)* és *b)* pontjában meghatározott célra nyújtott és a születés időpontjában meglévő kölcsönből még fennálló tartozás csökkentésére használható fel. A 12–13. § szerinti kölcsönök esetében a gyermek születésének, vagy örökbe fogadásának időpontjáig esedékessé vált és az adós terhére elszámolt szerződéses kamatoknak a kedvezményre jutó összegét is jóvá kell írni. Amennyiben az igénylés a 20. § (1) bekezdésében meghatározott határidőn belül történik, a kedvezmény – az adós választása szerint – az építési költség (vételár) megfizetésére is felhasználható.”

6. §

(1) Az R. 5/A. §-ának (6) bekezdése a következő szövegrésszel egészül ki:

„Amennyiben az igénylő a gyermek megszületését ezen határidőn túl jelenti be, úgy a bejelentéstől számított 60 napon belül a hitelintézeten keresztül köteles visszafizetni a gyermek megszületése és a bejelentés időpontja közötti időtartam alatt az állam által kifizetett kamatot, költséget és kamattámogatást.”

(2) Az R. 5/A. §-a a következő (11)–(14) bekezdéssel egészül ki:

„(11) Amennyiben az igénylő házaspár a gyermekvállalását nem teljesíti, de a 30/1998. (VI. 24.) NM rendelet szerinti egészségügyi szolgáltató igazolja, hogy az igénylő házaspár

a) a kötelező egészségbiztosítás keretében igénybe vehető meddségkezelési eljárásokról szóló 49/1997. (XII. 17.) NM rendelet szerinti maximális alkalommal in vitro fertilizáció (a továbbiakban: IVF) kezelésem részt vett, vagy

b) a gyermekvállalását azért nem tudta teljesíteni, mert vele szemben az IVF kezelés megkezdése előtt, vagy az IVF kezeléseknél közben a 30/1998. (VI. 24.) NM rendelet 1. § (2) bekezdése szerinti kizáró egészségügyi ok merült fel,

a megelőlegezés ideje alatt az állam által megfizetett – 13. § (2) bekezdése szerinti – ellenszolgáltatásokat nem, hanem kizárólag a megelőlegező kölcsön tőkeösszegét kell visszafizetnie, feltéve, ha a (14) bekezdésben foglaltak is megvalósultak.

(12) A (11) bekezdés *b)* pontja szerinti igazolás kiállításakor az egészségügyi szolgáltató az igazoláson feltünteteti a kizáró ok megállapításának első időpontját, azzal, hogy az igazoláson a kizáró ok tényén és időpontján kívül egészségügyi adat nem tüntethető fel.

(13) A (11) bekezdés szerinti megelőlegezés időtartama alatt az állam által megfizetett ellenszolgáltatásokat a folyósító hitelintézethez benyújtott kérelemre a központi költségvetés fizeti ki az adós helyett. A kérelmet az IVF kezelést végző intézmény által kiállított igazolás keltétől számított 60 napon belül, de legfeljebb a megelőlegezésről szóló szerződésben vállalt határidő leteltéig lehet benyújtani. Ha az igénylő a kérelmet az igazolás keltétől számított 60 napon túl nyújtja be, úgy a bejelentéstől számított 60 napon belül a hitelintézeten keresztül köteles visszafizetni az igazolás dátuma és a bejelentés időpontja közötti időtartam alatt az állam által kifizetett kamatot, költséget és kamattámogatást.

(14) A hitelintézet csak olyan igazolást fogadhat el, amely alapján megállapítható, hogy a megelőlegező kölcsönszerződés megkötésének időpontja megelőzi a kizáró ok megállapításának első időpontját.”

7. §

Az R. 7. §-ának (6) bekezdése helyébe a következő rendelkezés lép:

„(6) A kedvezményrel valamint a fiatalok otthonteremtési támogatásával épített, vásárolt, bővített lakásban az építető(k)nek, vásárló(k)nak – az 5. § (2) bekezdés d) pontjában foglaltak kivételével – legalább 50%-os tulajdoni hányaddal kell rendelkeznie. Házaspár, élettárs igénylők esetén a lakásban mindkét félnek tulajdont kell szereznie és azt az ingatlan-nyilvántartásba be kell jegyezni. A lakásban az igénylőn kívül csak az általa eltartott gyermek, vagy más együttműködő családtag szerezhethet tulajdont.”

8. §

Az R. 9. §-ának (2) bekezdése helyébe a következő rendelkezés lép:

„(2) A támogatás

a) akadálymentes új lakás építéséhez, vásárlásához legfeljebb kétszázötvenezer forint,

b) meglévő lakáson végzett akadálymentesítéshez legfeljebb százötvenezer forint, ha az építető vagy a vásárló, illetőleg az építető vagy vásárló által eltartott – a Ptk. 685. § b) pontja szerinti közeli hozzátartozó, vagy az élettárs a mozgássérült.”

9. §

(1) Az R. 12. §-a (1) bekezdésének c) pontja helyébe a következő rendelkezés lép:

[Az állam a támogatott személyek részére nyújtott lakáscélú jelzáloghitelek kamatainak csökkentése érdekében jelzálog-hitelintézet által kibocsátott jelzáloglevél kamattámogatásával támogatást nyújt. A támogatást a kibocsátó jelzálog-hitelintézet azon jelzáloglevelei után jogosult igénybe venni, amelyekkel finanszírozott jelzáloghitelügyelet az alábbi feltételeknek együttesen megfelel:]

„c) legalább egyik adósa támogatott személy;

(2) Az R. 12. §-ának (7) bekezdése a következő szöveggel egészül ki:

„Ezen összeget a jelzálog-hitelintézet utólag igényelheti a Kincstártól.”

(3) Az R. 12. §-ának (8) bekezdése helyébe a következő rendelkezés lép:

„(8) A kibocsátó jelzálog-hitelintézet havonta igényelheti a (3) bekezdés szerinti támogatást, illetőleg a (7) bekezdés szerinti költségtérítést a Kincstártól.”

10. §

Az R. 13. §-ának (1) bekezdése helyébe a következő rendelkezés lép:

„(1) Kiegészítő kamattámogatást vehet igénybe a 30 millió forintot meg nem haladó összegű – a telekár nélkül számított – az áfa összegét is tartalmazó építési költségek vagy vételár esetén a 12. § (1) bekezdésének b), valamint e)-f) pontjaiban foglalt feltételek mellett új lakás építésére vagy értékesítés céljára felépített új lakás megvásárlására a házaspár, ha legalább egyikük támogatott személy, vagy a gyermeket nevelő támogatott személy.

Az építési költségek, illetőleg a vételár kiegyenlítéséhez felvett hitelintézeti kölcsön vagy biztosítóiintézeti jelzáloghitel (a továbbiakban együtt: kölcsön) összege legfeljebb 15 millió forint, amely kamatainak megfizetéséhez az állam 20 évig nyújt támogatást. A kiegészítő kamattámogatásos kölcsönrel érintett ingatlanban a jogosult igénylőknek legalább 50%-os tulajdoni hányaddal kell rendelkeznie. A kölcsönösszeg nem haladhatja meg az igénylő, annak élettársa, az eltartott gyermekek és családtagok együttes tulajdoni hányadával arányos építési költségeket (vételarat). Ha a méltányolható lakásigénynek megfelelő lakás építési költsége (vételára) meghaladja a 30 millió forintot, úgy a méltányolható nagyságot meg nem haladó tényleges szobaszámra meghatározott építési költséget kell a felső határként alkalmazni.”

11. §

(1) Az R. 15. §-ának (1) bekezdése helyébe a következő rendelkezés lép:

„(1) Ha a jogi személy, jogi személyiség nélküli társaság vagy egyéni vállalkozó, természetes személy részére való értékesítés céljára új lakást épít, vagy építtet, vagy bérbeadás céljára lakást építtet, és szerződésben vállalja, hogy a lakást vagy értékesíti vagy legalább 20 évig bérbe adja, illetőleg a bérbeadásra vállalt időszak alatt értékesíti, úgy az e célra felvett hitelintézeti kölcsön kamatainak megfizetéséhez az állam támogatást nyújt, amennyiben a lakás telekár nélkül számított és a szerződésben vállalt – az áfa összegét is tartalmazó – eladási ára, bérbeadás esetén az építési költsége a 30 millió forintot nem haladja meg. Az építtető az állami támogatás igénybevételére nem jogosult, amennyiben az építést a „Siker Magyarorszáért” Vállalkozásfejlesztési Hitelprogram, illetve a „Siker Magyarorszáért” Bérletlakás Hitelprogram keretében felvett kölcsönből valósítja meg.”

(2) Az R. 15. §-ának (3) bekezdése helyébe a következő rendelkezés lép:

„(3) Az építési költségek legfeljebb 70%-át kitevő és lakásonként 15 millió forintot meg nem haladó kölcsönösszegig – a személyes körülményekre vonatkozó, valamint a kamattámogatás számítási alapja kivételével – a kiegészítő kamattámogatás 13. §-ban foglalt rendelkezéseit kell alkalmazni. A kamattámogatás összegét a 13. § (3) bekezdés alapján kell meghatározni azzal, hogy a kamattá-

mogatás számítási alapja a kamatfizetéskor fennálló, nem késedelmes kölcsöntartozás. A kölcsön folyósítása szakaszosan – készülségi fokkal arányosan – történik.”

(3) Az R. 15. §-a a következő (6) bekezdéssel egészül ki:

„(6) E § alapján nyújtható kamattámogatás az EK-Szerződés 87. és 88. cikkének a csekély összegű (ún. de minimis) támogatásokra való alkalmazásáról szóló 1998/2006/EK bizottsági csoportmentességi rendelet (HL L 379/5. 2006. 12. 28.) hatálya alá tartozó támogatásnak minősül. A csekély összegű támogatás odaítélésének feltétele, hogy a kedvezményezett nyilatkozik az előző három pénzügyi évben általa igénybe vett csekély összegű támogatások támogatástartalmáról. Minden egyes új csekély összegű támogatás odaítélésekor az adott pénzügyi évben, valamint az előző két pénzügyi év alatt odaítélt csekély összegű támogatás teljes összegét figyelembe kell venni. A támogatást nyújtó köteles írásban tájékoztatni a kedvezményezettet a kölcsönszerződésben arról, hogy csekély összegű támogatásban részesül. A tájékoztatásnak kifejezetten utalnia kell a bizottsági rendeletre, hivatkozva annak pontos címére és az Európai Közösség Hivatalos Lapjában való kihirdetésére, valamint meg kell határoznia a támogatás pontos összegét támogatástartalomban kifejezve.”

12. §

(1) Az R. 18. §-a (2) bekezdésének *f)* pontja helyébe a következő rendelkezés lép és a következő *g)–m)* pontokkal egészül ki:

[Az (1) bekezdésben foglalt feltételeket a következők szerint kell igazolni:]

„*f)* a három hónapot meghaladó tartózkodás jogát a szabad mozgás és tartózkodás jogával rendelkező személyek beutazásáról és tartózkodásáról szóló törvény szerinti regisztrációs igazolással, érvényes tartózkodási, illetve állandó tartózkodási kártyával,

g) a bevándorolt jogállást bevándorlási engedéllyel,

h) a letelepedett jogállást letelepedési engedéllyel, ideiglenes letelepedési engedéllyel, nemzeti letelepedési engedéllyel, EK letelepedési engedéllyel,

i) a menekült jogállást a menekültkénti elismerésről szóló határozattal,

j) az oltalmazott jogállást az oltalmazottkénti elismerésről szóló határozattal,

k) a hontalan jogállást a hontalankénti elismerésről szóló határozattal,

l) a bejelentett lakóhelyet a személyi azonosítót és lakcímet igazoló hatósági igazolvánnyal (lakcímkártyával), a bejelentett szálláshelyet külön jogszabály szerinti bejelentőlappal,

m) a személyazonosságot személyazonosító igazolvánnyal vagy érvényes úti okmánnyal.”

(2) Az R. 18. §-ának (3) bekezdése helyébe a következő rendelkezés lép:

„(3) Házaspárok esetében, ha a házastársak egyike magyar állampolgár a (2) bekezdés *f)–l)* pontjában, valamint a 2. § (5) bekezdés *a)* pontjában foglaltak igazolására nincs szükség. A (2) bekezdés *d)* pontja szerinti nyilatkozatot mind az építető (vásárló), mind az eltartott köteles aláírni.”

(3) Az R. 18. §-ának (5)–(8) bekezdése helyébe a következő rendelkezés lép, illetve a következő (9)–(16) bekezdéssel egészül ki:

„(5) A folyósító hitelintézet felelős a Magyar Állammal szemben minden olyan kárért, amely a jelen rendelet alapján őt terhelő kötelezettség megsértésével keletkezett. A hitelintézet felelőssége kiterjed a hitelintézetekről és a pénzügyi vállalkozásokról szóló 1996. évi CXII. törvény szerinti pénzügyi szolgáltatást közvetítő ügynökre is, aki e rendelet szerinti támogatásokra való jogosultság bírálatát, valamint a támogatások nyújtásához kapcsolódó tevékenységet végez. Mentésül a hitelintézet a felelősség alól, ha bizonyítja, hogy maga vagy ügynöke, úgy járt el, ahogy az az adott helyzetben tőle elvárható. A hitelintézet felelőssége nem terjed ki a 12. § (9) bekezdése szerinti megfélelőségi igazolás ellenőrzésére.

(6) A közvetlen támogatásokat, a kamattámogatásokat és a költségtérítést az állam nevében a Kincstár nyújtja a folyósító hitelintézet havi elszámolása alapján.

(7) A hitelintézet havi rendszerességgel megküldi a Kincstárnak ellenőrzési céllal a 12–13. § szerinti kamattámogatású kölcsönök, a lakásépítési kedvezmény, a lakásépítési kedvezményt megelőlegező kölcsön, a fiatalok otthonteremtési támogatása és az akadálymentesítési támogatás új igénybevevőinek adatait. A hitelintézet évente, a tárgyévet követő június 30-áig elektronikus úton adatot szolgáltat a Kincstárnak szerződésenként a 12–13. §-ok szerinti támogatott kölcsönök kamatának megfizetéséhez nyújtott állami kamattámogatás összegéről. A hitelintézet a folyósított támogatások összegeiről és a támogatott kölcsönök negyedév végén fennálló állományáról a negyedév utolsó hónapjának elszámolásával egyidejűleg az önkormányzati és területfejlesztési miniszter (a továbbiakban: miniszter) részére személyes adatokat nem tartalmazó adatszolgáltatást teljesít. Az adatszolgáltatás kiterjed a hitelintézet által megkötött lakáscélú kölcsönök, lakáscélú támogatások szerződéseinek számára, összegére, fennálló állományára és a lehívott támogatások összegére. Az adatszolgáltatások rendjét a miniszter határozza meg. A hitelintézet a folyósított kamattámogatás éves összegét évente egyszer, az éves elszámolás keretében közli a támogatott személlyel. Az adatszolgáltatások teljesítésének elmaradása esetén a miniszter a támogatás folyósítását felfüggeszti.

(8) A hitelintézet (6) bekezdés szerinti elszámolását – szükség esetén a Pénzügyi Szervezetek Állami Felügyeletének bevonásával – a Kincstár ellenőrzi.

(9) Ha a Kincstár a (8) bekezdés szerinti ellenőrzés során a hitelintézet elszámolásában szabálytalanságot tár fel, az elszámolással kapcsolatos követelést a hitelintézettel szemben a polgári jog szabályai szerint érvényesíti és a miniszternél a szerződés felmondását kezdeményezheti.

(10) Amennyiben a lakáscél közvetlen támogatással illetőleg kamattámogatott kölcsönrel is megvalósítható a hitelintézet átadja az igénylőnek az Önkormányzati és Területfejlesztési Minisztérium elektronikus úton megküldött tájékoztatóját a hatályos lakástámogatások feltételeiről, valamint írásban tájékoztatást ad az igényléshez szükséges dokumentumokról.

(11) A hitelintézet a közvetlen támogatások, illetőleg a kamattámogatások igénylése iránti kérelem átvételéről igazolást ad az igénylőnek, melyben tájékoztatja a kérelem elbírálásának várható időtartamáról. Átvételnek minősül az is, ha a kérelmet a hitelintézet ügynöke vette át. Ez esetben az elbírálás várható időtartamáról az ügynök ad írásbeli tájékoztatást. A hitelintézet a kérelem elutasítása esetén az igénylőt részletesen, írásban tájékoztatja a kérelem elutasításának indokáról a nem teljesülő e rendelet szerinti igénybevételi feltételek megjelölésével, továbbá arról, hogy amennyiben az igénylő a kérelem elutasításával nem ért egyet, a közvetlen támogatásra, illetve a kamattámogatásra jogosító feltételeknek való megfelelés megállapítását kérheti a Kincstártól.

(12) A hitelintézet az igénylőtől, amennyiben lakáscélját kölcsön igénybevétele nélkül valósítja meg a közvetlen támogatásokra való jogosultság elbírálásért – kivéve a megelőlegező kölcsönt – a támogatás összegének 1,5%-át, de legfeljebb 30 ezer forint, az értékbecslés és a helyszíni szemle díját nem tartalmazó bírálati díjat kérhet.

(13) Ha az igénylést a hitelintézet elutasítja, az igénylő a közvetlen támogatásra, illetőleg a kamattámogatásra jogosító feltételeknek való megfelelés megállapítása iránt kérelmet nyújthat be a Kincstárhoz az írásbeli elutasítás igénylő általi kézhezvételétől számított 15 napon belül. Első fokon a Kincstárnak az igénylő lakóhelye szerinti illetékes regionális igazgatósága, másodfokon a Kincstár központja jár el. A Kincstárhoz benyújtott kérelem alapján – a Kincstár megkeresésére – a hitelintézet 8 napon belül csatolni köteles a kérelem elutasítását megalapozó iratok másolatát.

(14) Amennyiben a Kincstár jogerős határozatában megállapítja, hogy az igénylő a kérelem hitelintézethez történő benyújtásakor az e rendelet szerinti igénybevételi feltételeknek megfelelt, akkor a hitelintézet e feltételek fennállásának hiányára hivatkozással a támogatási szerződés igénylővel történő megkötését és a támogatás folyósítását nem tagadhatja meg akkor sem, ha a lakáscél időközben megvalósult. A Kincstár határozata a hitelintézet hitelezési tevékenységét nem korlátozhatja.

(15) A Kincstár a támogatottnál a közvetlen támogatás valamint a kamattámogatás igénybevételének jogszerűségét hatósági ellenőrzés keretében vizsgálja. Ha a Kincstár a hatósági ellenőrzés során megállapítja, hogy a támoga-

tott jogosulatlanul vette igénybe a támogatást, akkor határozatban intézkedik a támogatás – igénybevétel napjától számított késedelmi pótlékkal növelt összegének – visszatérítése iránt. Ez esetben a késedelmi pótlék mértéke a Ptk. 232. §-a szerinti kamat. A közigazgatási hatósági eljárásra első fokon a Kincstárnak a támogatással érintett ingatlan fekvésének helye szerinti regionális igazgatósága, másodfokon a Kincstár központja az illetékes.

(16) A Kincstár hatósági jogkörében eljárva méltányossági eljárást nem folytathat le.”

13. §

(1) Az R. 19. §-a (2) bekezdésének *b)* pontja helyébe a következő rendelkezés lép:

[A közvetlen támogatások, valamint a 12. és 13. § szerinti kamattámogatott kölcsönök igénybevételének feltétele, hogy a támogatott személy vállalja, hogy a hitelintézet részére]

„*b)* a támogatott személy és az együttműködő magánokiratban hozzájárul ahhoz, hogy

ba) természetes személyazonosító adatait, adóazonosító jelét valamint a támogatásra vonatkozó információkat a támogatás szabályszerű igénybevételének ellenőrzése céljából a hitelintézet átadja a Kincstár, illetőleg az állami adóhatóság részére,

bb) az állami adóhatóság a bizonylatok valóságát, a bennük foglalt gazdasági esemény megtörténtét és ezekkel összefüggésben a közvetlen támogatások, illetőleg a 12. § és 13. § szerinti kamattámogatások igénybevételének jogszerűségét, felhasználásának szabályszerűségét a helyszínen (a lakásban is) ellenőrizze, és annak eredményéről a hitelintézetet tájékoztassa, illetve, ha olyan jogszabálysértést is észlel, amellyel kapcsolatos eljárás a Kincstár hatáskörébe tartozik, a Kincstárt hivatalból értesítse.”

(2) Az R. 19. §-ának (4) bekezdése helyébe a következő rendelkezés lép:

„(4) A kedvezmény illetőleg a fiatalok otthonteremtési támogatása igénybevételének feltétele továbbá a támogatott személynek a támogatási szerződésbe foglalt kötelezettségvállalása, hogy a támogatás folyósítását, építés, bővítés esetén az utolsó részfolyósítást követő egy éven belül bemutatja a hitelintézet számára:

a) a lakcímet igazoló hatósági igazolványt (lakcímkártyát), hontalan támogatott személy esetében bejelentőlapját, mely igazolja, hogy a támogatással épített, vásárolt, bővített ingatlan mindazon személyek lakóhelye, hontalan esetében szálláshelye, akiknek együttműködésére tekintettel a méltányolható lakásigény megállapítása történt, továbbá

b) vásárlás esetén az állami adóhatóság által hozott, a támogatással vásárolt ingatlan visszterhes vagyonszerzési illetékelőlege kiszabásáról szóló határozatot.

Ha a támogatott személy *a), b)* pontokban foglalt kötelezettségvállalása nem teljesül, a hitelintézet tájékoztatja erről a Kincstárat és megküldi az ügy iratait.”

(3) Az R. 19. §-ának (5) bekezdése a következő szöveggel egészül ki:

„Építési engedély köteles munkák esetén, az építési engedély kiadását legfeljebb 6 hónappal megelőzően kiállított számlák fogadhatók el.”

14. §

Az R. 20. §-a (8) bekezdésének utolsó mondata helyébe a következő rendelkezés lép:

„A Magyar Állam javára bejegyzett jelzálogjog, valamint az azt biztosító elidegenítési és terhelési tilalom törlése iránt a teljes visszafizetés igazolása után a Kincstár illetékes regionális igazgatósága intézkedik.”

15. §

Az R. 21. §-a helyébe a következő rendelkezés lép:

„21. § (1) Ha a kedvezmény, adó-visszatérítési támogatás igénybevételével épített, bővített, vásárolt lakást – építés, bővítés esetén a használatbavételi engedély megadását, vásárlás esetén az adásvételi szerződés megkötését követő – 10 éven belül lebontják – kivéve, ha a bontás természeti katasztrófa miatt vált szükségessé –, illetőleg elidegenítik, vagy az nem a támogatott személy és a vele együttköltözők lakóhelyéül szolgál, illetve a lakás használatát harmadik személynek átengedik, akkor a lakás tulajdonosa köteles a támogatás(ok) folyósított összegét a (10), (13) bekezdésekben foglaltak szerint bejelenteni és visszafizetni. E szabályt a fiatalok otthonteremtési támogatása körében is alkalmazni kell azzal az eltéréssel, hogy a bontási, eltérő célra hasznosítási, valamint elidegenítési tilalom időtartama 5 év. Ha a lakást a tulajdonos tehermentesíteni kívánja, és nem kéri a támogatások visszafizetésének jegyzői felfüggesztését, akkor köteles a támogatás(ok) folyósított összegét visszafizetni. A visszafizetési kötelezettség érvényesítése iránt a Kincstár intézkedik.

(2) Házasság felbontása esetén, ha a volt házaspár közös lakásukat idegenítik el, úgy őket az igénybevett közvetlen támogatások visszafizetési kötelezettsége az elidegenítésből származó bevétel bírósági határozat szerinti vagy a közöttük létrejött házassági vagyonmegosztási szerződésben rögzített arányban terheli.

(3) Ha a lakás tulajdonosa lakásának egy részét idegeníti el, a kedvezmény, az adó-visszatérítési támogatás, illetőleg a fiatalok otthonteremtési támogatása összegének csak az elidegenítésre kerülő tulajdoni hányadra jutó arányos részét kell visszafizetni.

(4) Ha a lakás tulajdonosa a lakásigényét a lakás cseréjével, vagy a lakás értékesítését követően másik lakás építése vagy vásárlása útján elégíti ki, a kedvezmény,

adó-visszatérítési támogatás, illetőleg a fiatalok otthonteremtési támogatása visszafizetésével kapcsolatos kötelezettségét építési szándék esetében három, vásárlási szándék esetében 1 évig fel kell függeszteni. A felfüggesztés időtartama méltányolható esetben egy alkalommal legfeljebb 1 évvel hosszabbítható meg. A felfüggesztés időtartamát a bontás vagy eltérő hasznosítás tényleges megkezdésének, illetőleg az elidegenítésről szóló szerződés megkötésének napjától kell számítani. A visszafizetési kötelezettséget a tulajdonos kérelme alapján függeszti fel a lakás fekvése szerinti önkormányzat jegyzője.

(5) A felfüggesztés időtartama alatt a lakás tulajdonosának kérelmére, amennyiben a másik lakás megszerzése még nem történt meg, a kedvezmény, adó-visszatérítési támogatás igénybevételével épített, vásárolt, illetőleg a fiatalok otthonteremtési támogatásával vásárolt lakást a Kincstár tehermentesíti, ha a tulajdonos az igénybevett támogatás(ok) összegét a pénzügyminiszter által kiadott tájékoztatóban közzétett kincstári letéti számlára befizette. A másik lakás megszerzésének hitelt érdemlő igazolása esetén a felfüggesztés megszüntetéséről a jegyző határozatban intézkedik és megállapítja a kincstári letéti számláról a tulajdonosnak kifizethető összeget, továbbá a Kincstár egyidejű, elektronikus úton történő értesítése mellett intézkedik a terhek másik lakásra történő bejegyeztetése iránt. A Kincstár a felfüggesztés megszüntetéséről történő tudomásszerzését követően 15 napon belül átutalja a jogosultnak a jegyzői határozatban megállapított összeget a jogosult határozatban megjelölt bankszámlájára. Ha a tulajdonos a másik lakás megszerzését a felfüggesztés időtartama alatt nem igazolja, vagy kisebb értékű lakás megszerzését igazolja, úgy a kincstári letéti számlán elhelyezett összeg, illetve annak az eladási és a vételár különbözetével arányos része visszafizetett támogatásnak minősül, amelynek központi költségvetés javára történő átvezetéséről a jegyzői határozat alapján a Kincstár intézkedik.

(6) Ha a lakás tulajdonosa a (4) bekezdés szerinti határidő lejártáig az újabb lakás megszerzését hitelt érdemlően igazolja (az adásvételi vagy csereszerződés esetén a tulajdonjog bejegyzése iránti kérelem ingatlan-nyilvántartási bejegyzését tartalmazó hiteles tulajdoni lap másolatával, építés esetében a használatbavételi engedély bemutatásával), és a korábbi lakás elidegenítéséből származó teljes bevételt számlával vagy szerződéssel és értékbecsléssel igazoltan az új lakás megszerzésére fordította, az (1) bekezdés szerinti kötelezettség az eredeti határidő lejártáig terheli. A kedvezményt, az adó-visszatérítési támogatást, a megelőlegező kölcsön időszaka alatt az állam által fizetett ellenszolgáltatásokat, illetőleg a fiatalok otthonteremtési támogatása visszafizetését biztosító jelzálogjognak az ingatlan-nyilvántartásban az újabb lakásra való átjegyzése iránt az önkormányzat jegyzője intézkedik. A megelőlegező kölcsönt biztosító jelzálogjog újabb ingatlanra történő átjegyezhetőségéről a hitelintézet dönt és intézkedik.

(7) A földhivatali eljárásban a kedvezmény, az adó-visszatérítési támogatás illetőleg a fiatalok otthonter-

remtési támogatása visszafizetésének kötelezettsége esetén az (1) bekezdés szerinti elidegenítésről szóló szerződéshez csatolni kell a Kincstár igazolását arról, hogy az eladó a kedvezmény, az adó-visszatérítési támogatás összegét, illetőleg a fiatalok otthoneremtési támogatását visszafizette, vagy a lakás fekvése szerinti önkormányzat jegyzőjének az igazolását arról, hogy az eladó visszafizetési kötelezettségét felfüggesztették, illetőleg az elidegenített lakás helyett a kötelezettség másik lakást terhel, és az ezt biztosító jelzálogjogot e rendelet előírásai szerint bejegyezték.

(8) A (1) bekezdés szerinti elidegenítésről szóló szerződés alapján a tulajdonjognak az ingatlan-nyilvántartásba történő bejegyzésére irányuló kérelem csak akkor fogadható el, illetőleg akkor teljesíthető, ha a (7) bekezdésben említett igazolást a szerződéshez csatolták.

(9) Ha az eladó a korábbi lakás elidegenítéséből származó bevételnek csak egy részét fordította az újabb lakás megszerzésére, úgy a támogatásnak az eladási és a vételár különbözetével arányos részét kell visszafizetnie.

(10) A lakás tulajdonosa a lakás elidegenítésére vonatkozó szerződés megkötését, illetőleg a bontás, az eltérő hasznosítás, vagy a lakás használatának az (1) bekezdés szerinti átengedését annak megkezdésétől számított 15 napon belül köteles a lakás fekvése szerinti önkormányzat jegyzőjének bejelenteni az ezekre vonatkozó iratok egyidejű csatolásával. Ha a szerződés létrejöttéhez harmadik személy beleegyezése szükséges, úgy a bejelentési határidő 45 nap. Ha a szerződés érvényességéhez hatósági jóváhagyás, vagy hatósági nyilvántartásba történő bejegyzés szükséges, úgy a bejelentési határidő ennek megtörténtét követő 15 nap.

(11) A lakás fekvése szerinti önkormányzat jegyzője a (10) bekezdés szerinti bejelentést, illetve a (10) bekezdés szerinti eseményekről való tudomásszerzést követően, ha a lakás tulajdonosa az (5) bekezdés szerinti felfüggesztést nem kérte, az iratokat 5 napon belül átteszi a Kincstárnak a lakás fekvése szerint illetékes regionális igazgatóságához, amely határozatban kötelezi a lakás tulajdonosát az (1) bekezdés szerinti támogatások visszafizetésére.

(12) Ha a lakás tulajdonosa a (10) bekezdésben foglalt bejelentési kötelezettségének késve, vagy nem tesz eleget, akkor a visszafizetési kötelezettség a bontás, az eltérő hasznosítás megkezdésének, a lakáshasználat átengedésének, illetve a lakás elidegenítésére vonatkozó szerződés megkötésének napjától számított Ptk. 232. §-a szerinti kamattal növelten terheli.

(13) Az (1)–(3), valamint (9), (12) bekezdésekben foglalt visszafizetési kötelezettséget a pénzügyminiszter által kiadott tájékoztatóban közzétett kincstári számlára kell teljesíteni. Az (1)–(2), valamint (9), (12) bekezdésekben foglalt visszafizetési kötelezettség teljesítését követően a Kincstár intézkedik a támogatás(ok) visszafizetését biztosító jelzálogjog(ok)nak az ingatlan-nyilvántartásból történő törlése iránt.

(14) Az (1)–(3), (9), (12) bekezdésekben foglalt visszafizetési kötelezettség, valamint a (5) bekezdés szerinti kincstári letéti számlára történő befizetés teljesítését a Kincstár igazolja.

(15) A lakás fekvése szerinti önkormányzat jegyzője határozatairól, intézkedéseiről elektronikus úton a pénzügyminiszter által kiadott tájékoztatóban közzétett adatlapok kitöltésével és megküldésével értesíti a Kincstárt. Az adatszolgáltatási kötelezettségnek a határozat jogerőre emelkedésnek napját követően, intézkedés esetén annak kiadmányozásakor kell eleget tenni.”

16. §

Az R. 21/A. §-a helyébe a következő rendelkezés lép:

„21/A. § (1) A nem magyar állampolgár támogatott személy részére a közvetlen támogatások és a kamattámogatás a három hónapot meghaladó tartózkodási jog fennállásának időtartama alatt nyújtható, ha a Magyar Köztársaság területén bejelentett lakóhellyel (szálláshellyel) rendelkezik. A tartózkodási jog fennállását évente január 31-éig kell a hitelintézet felé igazolni. A közvetlen támogatást, kamattámogatást igénybe vevő nem magyar állampolgár tartózkodási jogában bekövetkezett változást 8 napon belül köteles a támogatást folyósító hitelintézetnek bejelenteni.

(2) Amennyiben építés esetén a használatbavételi engedély megadását, vásárlás esetén az adásvételi szerződés megkötését követő 10 éven belül a nem magyar állampolgár támogatott személy tartózkodási joga megszűnik, és 2 hónapon belül nem kap a 18. § (2) bekezdés *f)* pontja szerinti tartózkodási jogot igazoló okmányt, vagy a 18. § (2) bekezdés *g)–h)* pontja szerinti tartózkodásra jogosító engedélyt, vagy nem szerez a 18. § (2) bekezdés *i)–k)* pontja szerinti jogállást az igénybe vett közvetlen támogatás összegének – a 10 évből még fennmaradó időtartamhoz viszonyított – arányos részét köteles visszafizetni. A 10 évből még fennmaradó időtartamot a tartózkodási jog megszűnését követő 2 hónapos határidő lejártától kell számítani.

(3) Ha a (2) bekezdés alapján a közvetlen támogatás visszafizetésre kötelezett személy a 10 évből még fennmaradó időtartamon belül ismét a 18. § (2) bekezdés *f)* pontja szerinti tartózkodási jogot igazoló okmányt, vagy a 18. § (2) bekezdés *g)–h)* pontja szerinti tartózkodásra jogosító engedélyt kap, vagy a 18. § (2) bekezdés *i)–k)* pontja szerinti jogállást szerez, és bejelentett lakóhellyel (szálláshellyel) rendelkezik a közvetlen támogatásnak a tartózkodási jog megszűnését követő 2 hónapig, de legkésőbb a 10 év lejártáig terjedő időtartammal arányos részére ismét jogosulttá válik.

(4) Amennyiben a nem magyar állampolgár támogatott személy tartózkodási joga megszűnik, és 2 hónapon belül nem kap a (2) bekezdés szerinti tartózkodást igazoló vagy arra jogosító okmányt, engedélyt vagy jogállást, a 2 hóna-

pos határidő lejártát követően az újabb tartózkodásra jogosító okmány, engedély kiadásáig vagy jogállás megszerzéséig az állam 12. §-ban, valamint a 13. §-ban meghatározott hitelek törlesztésének megfizetéséhez nem nyújt támogatást.

(5) Ha a megelőlegező kölcsön adós nem magyar állampolgár támogatott személy tartózkodási joga megszűnik, és 2 hónapon belül nem kap a 18. § (2) bekezdés *f*) pontja szerinti tartózkodási jogot igazoló okmányt, vagy a 18. § (2) bekezdés *g*)–*h*) pontja szerinti tartózkodásra jogosító engedélyt, vagy a 18. § (2) bekezdés *i*)–*k*) pontja szerinti jogállást, valamint a gyermekvállalását nem vagy csak részben teljesítette, köteles tartózkodási joga megszűnését követő 2 hónapon belül a megelőlegező kölcsönnek a meg nem született gyermekekre eső részét a folyósító hitelintézet részére visszafizetni, vagy azt a hitelintézettel kötött megállapodás szerint piaci kamatozású kölcsönként törleszteni. Ha a gyermekvállalást a tartózkodási jog megszűnése előtt, vagy ezt követő 2 hónapon belül teljesíti, a visszafizetésre a (2) bekezdésben foglalt rendelkezéseket az 5/A. § (2) bekezdésében foglaltak figyelembevételével kell megfelelően alkalmazni.”

17. §

(1) Az R. 24. §-ának (2) bekezdése helyébe a következő rendelkezés lép:

„(2) Az utóbb született gyermek(ek) után a lakásépítési kedvezmény, valamint a gyermek születésének időpontjáig felmerült kamatok csak a vételár megfizetéséhez, illetőleg építés esetén az építési költségek fedezetére a hitelintézet által a használatbavételt megelőzően nyújtott és folyósított kölcsön – a munkáltatói kölcsönt kivételével – csökkentésére számolhatók el.”

(2) Az R. 24. §-ának (5) bekezdése helyébe a következő rendelkezés lép:

„(5) Ha az e rendelet hatálybalépését megelőzően hatályban volt lakáscélú állami támogatásokról szóló jogszabályok alapján a fiatal házaspár kérelmére a születendő gyermeke tekintettel a kedvezményt a hitelintézet önálló kölcsönként előlegezte meg, és a gyermek azért nem születik meg,

a) mert a házastársak egyike elhunyt,

b) vagy a gyermek megszületését a házastársak egyikének legalább 67%-os mértékű megrokkánása következtében nem vállalták,

c) vagy a gyermek a terhesség 26. betöltött hetét követően halva születik,

a folyósító hitelintézethez benyújtott kérelemre a tőketartozást a központi költségvetés fizeti ki az adós helyett.

A kérelmet e bekezdés *a*)–*c*) pontjaiban foglalt események bekövetkezésétől számított 90. napig, de legfeljebb a megelőlegezésről szóló szerződésben vállalt határidő leletéig lehet benyújtani. Ha az igénylő kérelmét 90 napon túl nyújtja be, úgy az *a*)–*c*) pontokban foglalt események

bejelentésétől számított 60 napon belül a hitelintézeten keresztül köteles visszafizetni az események bekövetkezése és a bejelentés időpontja közötti időtartam alatt az állam által kifizetett kamatot, költséget és kamattámogatást.”

(3) Az R. 24. §-a (6) bekezdésének utolsó mondata helyébe a következő szövegrész lép:

„Amennyiben a hitel futamideje alatt annak céljából szolgáló ingatlan válik a hitel fedezetévé, ezen ingatlant a hitelhez kapcsolódóan terhelő, a Magyar Állam javára fennálló elidegenítési és terhelési tilalom törlésére vonatkozó engedélyt – az adósok kérelmére – a Kincstár adja ki.”

(4) Az R. 24. §-ának (7) bekezdése a következő szövegrésszel egészül ki:

„Ha a lakás építését, vásárlását, bővítését, korszerűsítését szolgáló kölcsönt jelzálogjog valamint elidegenítési és terhelési tilalom biztosítja és ezt követően a lakás bővítését szolgáló támogatott kölcsön felvételére illetőleg a fennálló kölcsöntartozás kedvezményrel vagy fiatalok otthonteremtési támogatásának igénybevételével történő törlesztésére kerül sor, úgy a hitelintézet nem tagadhatja meg a hozzájárulását e támogatások biztosítására a Magyar Állam javára szóló jelzálogjog, valamint elidegenítési és terhelési tilalom ingatlan-nyilvántartásba történő bejegyzéséhez.”

(5) Az R. 24. §-ának (9)–(10) bekezdése helyébe a következő rendelkezés lép:

„(9) Ha az 1994. január 1-jét követően hatályos jogszabályok alapján kamattámogatással nyújtott kölcsön adósa – a 12–13., 15–16., 22. §-ban foglalt kölcsönök kivételével – a kölcsönt nyújtó hitelintézet részére tartozását egy másik hitelintézettől felvett kölcsönből egyenlíti ki, az eredeti kamattámogatás változatlan feltételekkel e kölcsönre is megilleti.

(10) A hitelintézetet az általa jogszerűen folyósított és a költségvetéssel elszámolt fiatalok otthonteremtési támogatása, valamint a megelőlegező kölcsön összege után 3%, minden más központi költségvetési támogatás összege után 1,5% költségtérítés illeti meg, amelyet – a lakásépítési kedvezményt megelőlegező kölcsön kivételével – a támogatással együtt kell elszámolnia a központi költségvetéssel. A lakásépítési kedvezményt megelőlegező kölcsön összege után járó költségtérítést a hitelintézet a kölcsön-szerződés megkötését követő első elszámolásban számolja el a központi költségvetéssel, azzal, hogy a hitelbírálattal, a szerződéskötéssel, valamint a gyermekvállalás teljesítésével kapcsolatosan a megelőlegező kölcsön igénylésére tekintettel semmilyen címen díj, illetve egyéb ellenszolgáltatás sem az igénylő házaspárral, sem az állammal szemben nem érvényesíthető, és a kölcsönnek az állam általi teljes megfizetése esetén a hitelintézet további költségtérítésre nem jogosult.”

(6) Az R. 24. §-ának (12) bekezdése helyébe a következő rendelkezés lép:

„(12) A támogatott személy a 12–13. §-ban, a jogi személy, a jogi személyiség nélküli társaság, az egyéni vállalat

kozó a 15. §-ban, a társasház, a lakásszövetkezet, a vízi-közmű társulat, illetve az önkormányzat a 16. §-ban, valamint a 22. §-ban foglaltak szerinti kamattámogatásra csak le nem járt tőketartozása után jogosult. Lejárt tőketartozásnak a kölcsönszerződés felmondása miatt esedékessé vált tőketartozás, valamint a fel nem mondott kölcsönszerződésből eredő lejárt tőketartozás minősül, amelynek fizetési (törlesztési) késedelme a 30 napot meghaladja.”

(7) Az R. 24. §-ának (15) bekezdése helyébe a következő rendelkezés lép:

„(15) A hitelintézet a támogatások, valamint a (11) bekezdés szerinti előlegek folyósításáról és az azokkal való elszámolás rendjéről, valamint a pénzügyi ellenőrzéshez szükséges adatszolgáltatásról a miniszterrel és a Kincstárral szerződést köt. A támogatások és előlegek elszámolására a hitelintézet e szerződés megkötését követően jogosult.”

(8) Az R. 24. §-a következő (17) bekezdéssel egészül ki:
„(17) A 12–13., 15–16., 22. §-okban foglaltak alapján egy meglévő kölcsöntartozás kiegyenlítésére kölcsön nem nyújtható.”

18. §

Az R. 28. §-a helyébe a következő rendelkezés lép:

„28. § (1) A panel, a közép-, és nagyblokk, az alagútzsálya, az öntött, a vasbeton vázas és az egyéb előre gyártott technológia felhasználásával épült lakóépület energiatakarékos korszerűsítésére, felújítására a Lakóépületek és környezetük felújításának támogatása előirányzatból a következő célokra nyújtható támogatás:

- a) nyílászárók energiatakarékos felújítása, vagy cseréje,
- b) homlokzatok és födémek utólagos hőszigetelése,
- c) épületgépészeti és épületvillamos rendszerek korszerűsítése, felújítása,
- d) felvonó-berendezés korszerűsítése, felújítása,
- e) a megújuló energiafelhasználás növelése, a hagyományos energiaforrások megújuló energiaforrásokkal való helyettesítésére irányuló beruházások az energiatermelésre, a tárolásra, az energia szállítására és a hálózatba való esetleges visszatáplálására.

(2) A távhővel ellátott lakóépületek hőfogyasztása szabályozási lehetőségének megteremtésére (a továbbiakban: ÖKO-Program) az Egyéb lakástámogatások előirányzatból a következő célokra nyújtható támogatás:

- a) a hőleadók egyedi szabályozásához szükséges berendezések (termosztatikus szelepek) lakásonkénti beszerelése,
- b) a lakások egyedi hőfogyasztásának mérésére, vagy az épület hőfogyasztásának lakásonkénti költségmegosztására alkalmas mérőeszközök (hőmennyiségmérők és/vagy költségmegosztók) lakásonkénti beszerelése,

c) az épület közös tulajdonát képező fűtési rendszernek az átalakítása, ezen belül:

1. strangszabályozók beépítése vagy cseréje,
2. az egycsöves fűtési rendszer átalakítása a hőleadók elé beépített átkötő szakaszokkal, vagy az egycsöves fűtési rendszer helyett új, kétsöves fűtési rendszer kialakítása.”

19. §

Az R. 29. §-a helyébe a következő rendelkezés lép:

„29. § (1) A 28. § (1) bekezdése szerinti állami támogatás mértéke a támogatás szempontjából elismerhető bekerülési költség maximum 1/3-a, de legfeljebb lakásonként 500 000 forint. A pályázónak saját erőként a bekerülési költség legalább 2/3-át kell biztosítani. Az önkormányzat, mint támogató – az adott épület esetében – részben vagy egészben átvállalhatja a pályázót terhelő saját részt.

(2) A 28. § (2) bekezdése szerinti állami támogatás mértéke a támogatás szempontjából elismerhető bekerülési költség maximum 35%-a, de legfeljebb lakásonként 54 000 forint. A pályázónak saját erőként a bekerülési költség legalább 65%-át kell biztosítani. Az önkormányzat, mint támogató – az adott épület esetében – átvállalhatja a pályázót terhelő saját részt legfeljebb a bekerülési költség 15%-ának megfelelő összeg erejéig.”

20. §

Az R. 29/A. §-a helyébe a következő rendelkezés lép:

„29/A. § A Kormány az ÖKO-Program pályázatkezelő szervezeteként az Építésügyi Minőségellenőrző Innovációs Közhasznú Társaságot jelöli ki.”

21. §

Az R. 32/C. §-a helyébe a következő rendelkezés lép:

„32/C. § (1) A Lakóépületek és környezetük felújításának támogatása előirányzatából vissza nem térítendő támogatás nyújtható a lakóépületben lévő termofor kémények felújításához. Támogatás csak a lakásokhoz tartozó kéményszakaszok felújításához nyújtható. Az egyéb nem lakás célú helyiségekre jutó kéményszakaszok felújítási költségeihez az állami támogatás nem vehető igénybe.

(2) Az állami támogatás mértéke a támogatás szempontjából elismerhető bekerülési költség maximum 40%-a, de legfeljebb lakásonként 80 000 Ft. A pályázónak saját erőként a bekerülési költség legalább 60%-át kell biztosítani. Az önkormányzat, mint támogató – az adott épület esetében – részben vagy egészben átvállalhatja a pályázót terhelő saját részt.”

22. §

Az R. 34. §-ának (1) bekezdése helyébe a következő rendelkezés lép:

„(1) Az Előirányzatból kizárólag helyi önkormányzatok, egyházak, társasházak vagy lakásszövetkezetek részére nyújtható támogatás.”

23. §

Az R. 36. §-ának (2) bekezdése helyébe a következő rendelkezés lép:

„(2) A pályázatot a pályázati felhívásban megjelölt címre kell benyújtani.”

24. §

Az R. 38. §-a (2) bekezdésének a) pontja helyébe a következő rendelkezés lép:

[A pályázó írásbeli nyilatkozatot köteles csatolni:]

„a) a pályázatban foglalt adatok, információk és dokumentumok teljes körűségéről, valóságáról és hitelességéről, a saját források meglétéről,”

25. §

(1) Az R. 39. §-ának (1)–(3) bekezdései helyébe a következő rendelkezés lép:

„(1) A támogatás nyújtásáról Tárcaközi Bizottság (a továbbiakban: Bizottság) javaslata alapján önkormányzati és területfejlesztési miniszter dönt.

(2) A Bizottság egy-egy tagját az önkormányzati és területfejlesztési miniszter, a gazdasági és közlekedési miniszter, a szociális és munkaügyi miniszter, a pénzügyminiszter, az igazságügyi és rendészeti miniszter, a Miniszterelnöki Hivatal vezető miniszter jelöli ki. A önkormányzati és területfejlesztési miniszter jelöli ki a Bizottság elnökét, valamint jóváhagyja a Bizottság ügyrendjét.

(3) A pályázatok elbírálásáról emlékeztetőt kell készíteni, amely tartalmazza az elbírálás során tett észrevételeket, a pályázatok értékelését, az értékelés legfontosabb szempontjait, továbbá a véleményezésre jogosultak javaslatait a döntést hozó önkormányzati és területfejlesztési miniszter részére.”

(2) Az R. 39. §-ának (5) bekezdése helyébe a következő rendelkezés lép:

„(5) Az elfogadott pályázatokat a pályázó, a támogatás tárgya, a támogatás összege, a támogatott program megvalósítási helye megnevezésével az Önkormányzati és Területfejlesztési Minisztérium internetes honlapján közzé kell tenni.”

26. §

Az R. 40. §-ának (3) bekezdése helyébe a következő rendelkezés lép:

„(3) A támogatás nem rendeltetésszerű felhasználása vagy a támogatási szerződésben foglalt egyéb kötelezettségek nem vagy részbeni teljesítése, továbbá a 38. § (2) bekezdésében szereplő nyilatkozatok bármelyikének visszavonása vagy az abban foglaltak megszegése esetén a támogatás visszavonható.”

27. §

Az R. 41. §-ának (4) bekezdése helyébe a következő rendelkezés lép:

„(4) A kifizetés nem rendelhető el, illetőleg nem teljesíthető, ha az önkormányzatnak, társasháznak, lakásszövetkezetnek, illetőleg egyháznak az utalványozás időpontját megelőző nappal bezárólag 60 napnál régebbi köztartozása van, erről minden számla benyújtása esetén a pályázónak nyilatkoznia kell. Az utalványozó köteles felfüggeszteni az esedékes támogatások folyósítását a köztartozás fennállásáig.”

28. §

Az R. 44. §-ának (1)–(2) bekezdése helyébe a következő rendelkezés lép:

„(1) Az e rendeletről eredő valamennyi polgári jogi jogviszonyban a Magyar Államot a Kincstár képviseli, a VIII. fejezet kivételével. A VIII. fejezettel kapcsolatos polgári jogviszonyban a Magyar Államot a miniszter képviseli.

(2) A Kincstár, valamint az önkormányzat jegyzőjének az e rendeletben szabályozott hatósági eljárására a közigazgatási hatósági eljárás és szolgáltatás általános szabályairól szóló 2004. évi CXL. törvényt kell alkalmazni. Nem minősül hatósági eljárásnak a 18. § (8) bekezdésében szabályozott ellenőrzés.”

29. §

Az R. 45. §-a következő (11)–(12) bekezdéssel egészül ki:

„(11) Az a hitelintézet, amely 2008. január 1-jét megelőzően a pénzügyminiszterrel, vagy a regionális fejlesztésért és felzárkóztatásért felelős tárca nélküli miniszterrel, vagy a miniszterrel a támogatások, valamint a 24. § (11) bekezdése szerinti előlegek folyósításáról és az azokkal való elszámolás rendjéről szerződést kötött, és e szerződés a felek között 2008. január 1-jén is fennáll, 2008. április 30-áig a miniszterrel és a Kincstárral a 24. § (15) bekezdésében foglaltaknak megfelelő új szerződést köt.

(12) A Kincstári Vagyoni Igazgatósághoz benyújtott e rendeletről eredő és folyamatban lévő ügyekben 2008. január 1-jétől a Kincstár jár el.”

30. §

Az R. az e rendelet *melléklete* szerinti melléklettel egészül ki.

31. §

(1) E rendelet hatálybalépésével egyidejűleg:

a) az R. 12. § (11) bekezdésében a „regionális fejlesztésért és felzárkóztatásért felelős tárca nélküli miniszterrel” szövegrész helyébe a „miniszterrel” szövegrész,

b) az R. 33. § (1) bekezdésében, a „regionális fejlesztésért és felzárkóztatásért felelős tárca nélküli miniszter” szövegrész helyébe „miniszter” szövegrész,

c) az R. 35. § (2) bekezdésében, az R. 36. § (2) bekezdésében, az R. 40. § (1) bekezdésében, az R. 41. § (3) bekezdésében, az R. 43. § (1) és (3) bekezdésében, valamint az R. 45. § (4) bekezdésében a „regionális fejlesztésért és felzárkóztatásért felelős tárca nélküli miniszter” szövegrész helyébe a „miniszter” szövegrész,

d) az R. 35. § (3) bekezdésében, valamint az R. 42. §-ában a „regionális fejlesztésért és felzárkóztatásért felelős tárca nélküli miniszternek” szövegrész helyébe a „miniszternek” szövegrész,

e) az R. 38. § (4) bekezdésében a „regionális fejlesztésért és felzárkóztatásért felelős tárca nélküli minisztert” szövegrész helyébe a „minisztert” szövegrész,

f) az R. 33. § (4) bekezdésben, valamint az R. 41. § (3) bekezdésében a „Magyar Államkincstár” szövegrész helyébe „Kincstár” szövegrész,

g) az R. 35. § (2)–(3) bekezdésében, valamint az R. 39. § (5) bekezdésében a „Belügyi Közlönyben” szövegrész helyébe a „Magyar Közlönyben” szövegrész,

h) az R. 39. § (1)–(3) bekezdésében „az önkormányzati és területfejlesztési miniszter” szövegrész helyébe a „miniszter” szövegrész lép.

(2) E rendelet hatálybalépésével egyidejűleg az R. 25/A. §-ában szereplő „Területfejlesztés fejezet” szövegrész a hatályát veszti.

32. §

(1) Ez a rendelet – a (2) és (3) bekezdésben meghatározott kivételekkel – a kihirdetés napján lép hatályba.

(2) E rendelet 1. § (1) és (3) bekezdése, a 9. § (2)–(3) bekezdése, a 12. § (3) bekezdése, a 13. § (1) bekezdése, a 14–15. §, a 17. § (3) és (7) bekezdése, a 28–29. §-a 2008. január 1. napján lép hatályba.

(3) E rendelet 1. § (2) bekezdése, 2–8. §-a, 9. § (1) bekezdése, 10–11. §-a, 12. § (1)–(2), (5)–(16) bekezdése, 13. § (2)–(3) bekezdése, 16. §-a, 17. § (1)–(2), (4)–(6), (8) bekezdése 2008. február 1. napján lép hatályba.

(4) E rendelet rendelkezéseit – a (5) bekezdésben foglalt eltérésekkel – a hatálybalépést követően benyújtott kérelmekre kell alkalmazni.

(5) Az R. e rendelettel megállapított 1. § (6) bekezdését, 5/A. § (6), (11) bekezdését, 18. § (7)–(9), (15) bekezdéseit, 21. §-át, valamint 24. § (17) bekezdését a már folyósított támogatások tekintetében is alkalmazni kell.

33. §

E rendelet 1–31. §-a 2008. február 2. napján a hatályát veszti.

A miniszterelnök helyett:

Kiss Péter s. k.,

a Miniszterelnöki Hivatal vezető miniszter

Melléklet a 391/2007. (XII. 23.) Korm. rendelethez

„Melléklet a 12/2001. (I. 31.) Korm. rendelethez

A 3. § (4) bekezdése szerinti méltányolható lakásigény alkalmazásához a lakásépítés (lakásvásárlás) – telekárat nem tartalmazó – költsége (ára) a következő:

Szobaszám	Budapesten és megyei jogú városokban (ezer forintban)	Más helységeken (ezer forintban)
1	10 500	9 500
1,5	12 500	11 500
2	15 000	14 000
2,5	17 500	16 500

Szobaszám	Budapesten és megyei jogú városokban (ezer forintban)	Más helységeken (ezer forintban)
3	19 500	18 500
3,5	22 000	21 000
4	24 500	22 500
4,5	27 000	25 000
5	29 000	27 000
5,5	31 500	29 500
6	33 500	31 500
6,5	36 000	33 500
7	38 000	36 000”

A Kormány tagjainak rendeletei

A gazdasági és közlekedési miniszter 105/2007. (XII. 23.) GKM rendelete

a közúti járművek műszaki megvizsgálásáról szóló 5/1990. (IV. 12.) KöHÉM rendelet módosításáról

A közúti közlekedésről szóló 1988. évi I. törvény 48. § (3) bekezdése *b*) pont 12. alpontjában kapott felhatalmazás alapján, a gazdasági és közlekedési miniszter feladat- és hatásköréről szóló 163/2006. (VII. 28.) Korm. rendelet 1. § *e*) pontjában meghatározott feladatkörömben eljárva a következőket rendelem el:

1. §

(1) A közúti járművek műszaki megvizsgálásáról szóló 5/1990. (IV. 12.) KöHÉM rendelet (a továbbiakban: ER.) 2. §-a (4) bekezdésének *e*) pontja helyébe a következő rendelkezés lép:

(A rendelet alkalmazásában)

„*e*) „közösségi jármű”: az Európai Gazdasági Térségről szóló megállapodásban részes államban (a továbbiakban: származási ország) nyilvántartásba vett, forgalmi engedéllyel és rendszámmal ellátott jármű,”

(2) Az ER. 2. §-ának (4) bekezdése a következő *g*) ponttal egészül ki:

(A rendelet alkalmazásában)

„*g*) „jármű-honosítási eljárás”: a közösségi jármű egyedi forgalomba helyezésére irányuló engedélyezési eljárás, amelyben az NKH regionális igazgatósága elismeri a jármű forgalomban tartására a származási országban megszerzett jogosultságot.”

2. §

Az ER. 3. §-a a következő (5) bekezdéssel egészül ki:

„(5) A jármű-honosítási eljárásban a járműtípus MR.-ben meghatározott követelményeknek való megfelelését – külön vizsgálat nélkül – teljesítettnek kell tekinteni.”

3. §

(1) Az ER. 4. §-ának (11) bekezdése a következő mondatral egészül ki:

„A típusbizonyítványban, továbbá a „Megfeleléségi tanúsítvány”-on, valamint a „Műszaki Adatlap”-on alkalmaz-

zott „EK típusjóváhagyás-szám” számozási rendszerét a 11. számú melléklet tartalmazza.”

(2) Az ER. 4. §-ának (13) bekezdése helyébe a következő rendelkezés lép:

„(13) Közöségi járműre az egyedi forgalomba helyezési engedélyt a (8) bekezdésben meghatározott feltételek ellenőrzése nélkül, a jármű forgalomban tartására vonatkozóan a származási országban megszerzett jogosultság igazolása mellett, a 4/C. §-ban meghatározott jármű-honosítási eljárásban kell kiadni.”

4. §

Az ER. a 4/B. §-t követően a következő 4/C. §-sal és azt megelőző alcímmel egészül ki:

„A közösségi jármű egyedi forgalomba helyezésének engedélyezése (jármű-honosítási eljárás)”

4/C. § (1) A közösségi jármű egyedi forgalomba helyezésének engedélyezését az NKH-nak a tulajdonos lakóhelye (székhelye) szerinti regionális igazgatósága kérelemre, a származási országban kiadott okmányok bemutatása és a jármű szemléje alapján jármű-honosítási eljárás alkalmazásával végzi. A jármű-honosítási eljárásra – a (2)–(8) bekezdésben foglalt eltéréssel – az egyedi forgalomba helyezési engedélyezési eljárás e rendeletben meghatározott szabályait kell alkalmazni.

(2) A jármű-honosítási eljárás alkalmazásának feltétele, hogy a jármű tulajdonosa rendelkezzen a származási ország illetékes hatósága által kiadott okmányokkal (eredeti, vagy a kibocsátó hatóság által hitelesített másolattal), amelyek igazolják:

a) a jármű tulajdonjogát (beleértve az üzemben tartás jogát is), valamint

b) a forgalomban való részvétel jogosultságát (ideértve a származási országban alkalmazott közlekedésbiztonsági és környezetvédelmi ellenőrzési rendszer szerinti okmányokat és azok érvényességét is).

(3) A (2) bekezdés *a*) pontjában szereplő, nem magyar nyelven kiállított okmány esetében annak magyar nyelvű fordítását is csatolni kell a jármű-honosítási eljárásban.

(4) A jármű-honosítási eljárásban a jármű nyilvántartásba vételéhez szükséges, valamint a regisztrációs adóról szóló törvényben meghatározott további adatait a (2) bekezdés *b*) pontjában meghatározott okmányok figyelembevételével kell megállapítani.

(5) A jármű-honosítási eljárásban végzett szemle során integrált vizsgálattal kell ellenőrizni a jármű azonosító adatait, valamint a (2) bekezdésben említett okmányait, továbbá meg kell állapítani és elektronikusan rögzíteni a jármű nyilvántartásba vételéhez szükséges – az 1. számú mellékletben foglalt „Műszaki adatlap”-on meghatározott – adatokat. A „Műszaki adatlap” „45. Záradékok” rovatában fel kell tüntetni a (2) bekezdésben említett, a jár-

mű-honosítási eljárás alapjául szolgáló okmányok azonosítóit is.

(6) A nyilvántartásba vételhez szükséges típusjellemző adatokat az EK típusjóváhagyással rendelkező járműtípus esetén a járműhöz a gyártó által kiadott „Megfelelőségi nyilatkozat” alapján, az EK típusjóváhagyással nem rendelkező közösségi jármű esetén a származási ország illetékes hatósága által kiadott forgalmi engedély alapján kell megállapítani.

(7) A jármű tulajdonosának kérelmére az eredményes jármű-honosítási eljárás alapján az elektronikusan rögzített adatoknak az eljárásra jogosult hatóság részére történő átadásával kezdeményezhető a közúti közlekedési nyilvántartásról szóló törvényben meghatározott származás-ellenőrzési nyilvántartásba vételi eljárás.

(8) A jármű-honosítási eljárás keretében végzett szemlén kívül a 10. §-ban meghatározott forgalomba helyezés előtti vizsgálatot abban az esetben kell elvégezni, ha

a) a származási országban kiadott forgalmi engedély érvényességi idejét meghaladó érvényességi idő megállapítása érdekében a tulajdonos ezt kéri, valamint

b) a szemle során alapos gyanúja merül fel annak, hogy a jármű

ba) nem üzemképes, vagy

bb) a közlekedés biztonságát veszélyezteti, illetve a környezetet súlyosan szennyezi.

E vizsgálat során a már forgalomba helyezett járművek üzemben tartásához az MR.-ben meghatározott közlekedésbiztonsági és környezetvédelmi követelmények teljesülését kell ellenőrizni.

(9) A jármű-honosítási eljáráshoz kapcsolódóan a gépkocsihoz ki kell adni a környezetvédelmi igazolólapot, ha

a) a gépkocsi rendelkezik a környezetvédelmi megfelelésről a származási országban kiállított okmánnyal, vagy

b) a jármű-honosítási eljárás keretében elvégzett vizsgálat alapján a jármű környezetvédelmi szempontból megfelelő.

(10) A jármű-honosítási eljárásban kiadott „Műszaki adatlap”-on a következő időszakos vizsgálat határidejét a származási országban kiadott forgalmi engedély érvényességi idejével megegyezően kell meghatározni.”

5. §

Az ER. 11. §-a a következő (6) bekezdéssel egészül ki:
„(6) A forgalomban való részvétel korlátozása, és az (5) bekezdés alapján megállapított feltételek kiterjedhetnek különösen:

a) a 3. § (2) bekezdésének alkalmazása során a külön jogszabályban meghatározott járműfajta megállapítására,

b) a jármű megengedett legnagyobb sebességének korlátozására, vagy

c) a jármű vezetéséhez a külön jogszabályban meghatározottól eltérő vezetői engedély-kategória előírására.”

6. §

Az ER. 31. §-ának helyébe a következő rendelkezés lép:
„31. § Ez a rendelet a következő uniós jogi aktusoknak való megfelelést szolgálja:

a) a Tanács 70/156/EGK irányelve (1970. február 6.) a gépkocsik és a pótkocsik típus-jóváhagyására vonatkozó tagállami jogszabályok összehangolásáról, valamint az azt módosító 98/91/EK, 2000/40/EK, 2004/3/EK, 2003/97/EK, 2005/64/EK, 2005/66/EK, 2006/40/EK európai parlamenti és tanácsi, 2001/92/EK, 2001/116/EK, 2001/56/EK, 2001/85/EK, 2003/102/EK, 2004/78/EK, 2004/104/EK, 2005/49/EK, 2006/28/EK és 2007/37/EK bizottsági, 2006/96/EK tanácsi irányelvek és 715/2007/EK európai parlamenti és tanácsi rendelet;

b) az Európai Parlament és a Tanács 2002/24/EK irányelve (2002. március 18.) a motorkerékpárok és segédmotoros kerékpárok típusjóváhagyásáról és a 92/61/EGK irányelv hatályon kívül helyezéséről, valamint az azt módosító 2003/77/EK, 2005/30/EK bizottsági, valamint 2006/96/EK tanácsi irányelvek;

c) az Európai Parlament és a Tanács 2003/37/EK irányelve (2003. május 26.) a mezőgazdasági vagy erdészeti traktorok, azok pótkocsijainak és cserélhető vontatott munkagépeinek, beleértve ezek rendszereit is, továbbá alkatrészeinek és önálló műszaki egységeinek típusjóváhagyásáról, valamint a 74/150/EGK irányelv hatályon kívül helyezéséről, valamint az azt módosító 2005/13/EK, 2005/67/EK bizottsági, valamint 2006/96/EK tanácsi irányelvek;

d) a Tanács 96/96/EK irányelve (1996. december 20.) a gépjárművek és pótkocsijuk, időszakos műszaki vizsgálatról szóló tagállami jogszabályok közelítéséről, valamint az azt módosító 2001/9/EK, 2001/11/EK és 2003/27/EK bizottsági irányelvek;

e) az Európai Parlament és a Tanács 2000/30/EK irányelve (2000. június 6.) a Közösség területén közlekedő haszongépjárművek közlekedése alkalmasságú országúti műszaki ellenőrzéséről, valamint az azt módosító 2003/26/EK bizottsági irányelv;

f) az Európai Parlament és a Tanács 2000/53/EK irányelve (2000. szeptember 18.) az elhasználandó járművekről, 8. cikk (3) és (4) bekezdése;

g) az Európai Parlament és a Tanács 1753/2000/EK határozata (2000. június 22.) az új személygépkocsik átlagos fajlagos CO₂ kibocsátását ellenőrző rendszer kialakításáról.”

7. §

Az ER. 7. számú mellékletének 8. pont 8.4. alpontja helyébe a következő lép:

(8. A vizsgabiztosok függetlenségének biztosítása)

„8.4. A vizsgáló állomást üzemeltető gépjárműfenntartónál alkalmazásban álló, a 8.2. pont szerint függetlennek

tekinthető munkakörben foglalkoztatott vizsgabiztos (a továbbiakban: alkalmazotti vizsgabiztos) abban az esetben jelölhető ki, amennyiben a vizsgáló állomást olyan

a) gépjárműfenntartó vállalkozás üzemelteti, amely a jármű időszakos vizsgálatra történő felkészítését a jármű vizsgálatát megelőzően elvégzi, vagy

b) új járművek forgalmazását is végző vállalkozás üzemelteti, amely rendelkezik a forgalomba helyezés előtti vagy időszakos vizsgálatra állított járműgyártmányok tekintetében a gyártó hazai képviselői jogosultságával.”

8. §

Az ER. az 1. melléklet szerinti 11. számú melléklettel egészül ki.

9. §

(1) Az ER. A. Függeléke e rendelet 2. melléklete szerint módosul.

(2) Az ER. B. Függeléke e rendelet 3. melléklete szerint módosul.

(3) Az ER. C. Függeléke e rendelet 4. melléklete szerint módosul.

10. §

(1) Ez a rendelet – a (3)–(6) bekezdésben foglalt kivétellel – 2008. január 1-jén lép hatályba.

(2) Hatályát veszti

a) az ER. 1. §-ának (3) bekezdése,

b) a gázüzemű járművek üzemeltetésével összefüggő egyes miniszteri rendeletek módosításáról szóló 13/1993. (V. 12.) KHVM rendelet,

c) a közúti járművek műszaki megvizsgálásáról szóló 5/1990. (IV. 12.) KöHÉM rendelet módosításáról szóló 22/1994. (VI. 8.) KHVM rendelet,

d) egyes közlekedési miniszteri rendeletek módosításáról szóló 21/1995. (XII. 15.) KHVM rendelet,

e) a közúti járművek műszaki megvizsgálásáról szóló 5/1990. (IV. 12.) KöHÉM rendelet módosításáról szóló 12/1998. (V. 22.) KHVM rendelet,

f) a közúti járművek műszaki megvizsgálásáról szóló 5/1990. (IV. 12.) KöHÉM rendelet módosításáról szóló 14/1999. (IV. 28.) KHVM rendelet,

g) a közúti járművek műszaki megvizsgálásáról szóló 5/1990. (IV. 12.) KöHÉM rendelet módosításáról szóló 11/2000. (V. 24.) KHVM rendelet,

h) a közúti járművek műszaki megvizsgálásáról szóló 5/1990. (IV. 12.) KöHÉM rendelet módosításáról szóló 1/2001. (I. 10.) KöViM rendelet,

i) a közúti járművek műszaki megvizsgálásáról szóló 5/1990. (IV. 12.) KöHÉM rendelet módosításáról szóló 43/2001. (XII. 18.) KöViM rendelet,

j) a közúti járművek műszaki megvizsgálásáról szóló 5/1990. (IV. 12.) KöHÉM rendelet módosításáról szóló 39/2002. (XII. 28.) GKM rendelet,

k) a közúti járművek műszaki megvizsgálásáról szóló 5/1990. (IV. 12.) KöHÉM rendelet módosításáról szóló 34/2004. (III. 30.) GKM rendelet,

l) a közúti járművek műszaki megvizsgálásáról szóló 5/1990. (IV. 12.) KöHÉM rendelet módosításáról szóló 115/2004. (IX. 24.) GKM rendelet,

m) a közúti járművek műszaki megvizsgálásáról szóló 5/1990. (IV. 12.) KöHÉM rendelet módosításáról szóló 144/2004. (XII. 29.) GKM rendelet,

n) a közúti járművek műszaki megvizsgálásáról szóló 5/1990. (IV. 12.) KöHÉM rendelet módosításáról szóló 83/2005. (X. 11.) GKM rendelet,

o) a közúti járművek műszaki megvizsgálásáról szóló 5/1990. (IV. 12.) KöHÉM rendelet módosításáról szóló 125/2005. (XII. 29.) GKM rendelet,

p) a közúti járművek műszaki megvizsgálásáról szóló 5/1990. (IV. 12.) KöHÉM rendelet módosításáról szóló 19/2006. (IV. 19.) GKM rendelet,

q) a közúti járművek műszaki megvizsgálásáról szóló 5/1990. (IV. 12.) KöHÉM rendelet módosításáról szóló 52/2006. (VII. 31.) GKM rendelet,

r) a közúti járművek műszaki megvizsgálásáról szóló 5/1990. (IV. 12.) KöHÉM rendelet módosításáról szóló 89/2006. (XII. 26.) GKM rendelet,

s) a közúti járművek műszaki megvizsgálásáról szóló 5/1990. (IV. 12.) KöHÉM rendelet módosításáról szóló 44/2007. (IV. 4.) GKM rendelet.

(3) E rendelet 1. §-a, 2. §-a, 3. §-ának (2) bekezdése, 4. §-ával megállapított, az ER. 4/C. §-ának (1)–(6) bekezdése, (8) bekezdése és (10) bekezdése, továbbá 7. §-a 2008. március 1-jén lép hatályba.

(4) E rendelet 4. §-ával megállapított, az ER. 4/C. §-ának (7) és (9) bekezdése 2008. július 1-jén lép hatályba.

(5) E rendelet 6. §-ával megállapított, az ER. 31. §-ának a) pontja 2009. január 3-án lép hatályba.

(6) E rendelet 2. mellékletének 7. és 8. pontja 2008. január 4-én lép hatályba.

(7) Ez a rendelet 2009. január 4-én hatályát veszti.

11. §

(1) Ez a rendelet a következő uniós jogi aktusoknak való megfelelést szolgálja:

a) az Európai Parlament és a Tanács 2006/40/EK irányelve (2006. május 17.) a gépjárművek légkondicionáló

rendszeriből eredő kibocsátásokról és a 70/156/EGK tanácsi irányelv módosításáról;

b) a Tanács 2006/96/EK irányelve (2006. november 20.) az áruk szabad mozgása területén elfogadott egyes irányelveknek Bulgária és Románia csatlakozására tekintettel történő kiigazításáról;

c) a Bizottság 2007/37/EK irányelve (2007. június 21.) a gépjárművek és pótkocsijaik típusjóváahagyására vonatkozó tagállami jogszabályok közelítéséről szóló 70/156/EGK tanácsi irányelv I. és III. mellékletének módosításáról.

d) az Európai Parlament és a Tanács 715/2007/EK rendelete (2007. június 20.) a könnyű személygépjárművek és haszongépjárművek (Euro 5 és Euro 6) kibocsátás tekinté-

tében történő típusjóváahagyásáról és a járműjavítási és -karbantartási információk elérhetőségéről, 16. cikk (1) bekezdése és II. melléklet.

(2) A rendelettervezet 1. §-ának, 2. §-ának, 3. §-a (2) bekezdésének, 4. §-ának és 7. §-ának a műszaki szabványok és szabályok terén történő információszolgáltatási eljárás megállapításáról szóló – a 98/48/EK európai parlamenti és tanácsi irányelvvel módosított – 1998. június 22-i 98/34/EK európai parlamenti és tanácsi irányelv 8–10. cikkében előírt egyeztetése megtörtént.

Dr. Kákossy Csaba s. k.,
gazdasági és közlekedési miniszter

1. melléklet a 105/2007. (XII. 23.) GKM rendelethez

„11. számú melléklet az 5/1990. (IV. 12.) KöHÉM rendelethez

Az EK-típusjóváahagyás számozási rendszere

1. A teljes járművek típusjóváahagyása esetén az EK-típusjóváahagyás-szám négy szakaszból, a rendszer, alkatrész és önálló műszaki egység típusjóváahagyása esetében öt szakaszból áll, a következő részletezés szerint. Valamennyi esetben a szakaszokat a „*” jel választja el.

1. szakasz: Nyomatott kis „e”, amelyet az EK-típusjóváahagyást kibocsátó tagállam alábbi megkülönböztető száma követ
- | | |
|----|---------------------------------|
| 1 | Németország esetében, |
| 2 | Franciaország esetében, |
| 3 | Olaszország esetében, |
| 4 | Hollandia esetében, |
| 5 | Svédország esetében, |
| 6 | Belgium esetében, |
| 7 | Magyarország esetében, |
| 8 | a Cseh Köztársaság esetében, |
| 9 | Spanyolország esetében, |
| 11 | az Egyesült Királyság esetében, |
| 12 | Ausztria esetében, |
| 13 | Luxembourg esetében, |
| 17 | Finnország esetében, |
| 18 | Dánia esetében, |
| 19 | Románia esetében, |
| 20 | Lengyelország esetében, |
| 21 | Portugália esetében, |
| 23 | Görögország esetében, |
| 24 | Írország esetében, |
| 26 | Szlovénia esetében, |
| 27 | Szlovákia esetében, |
| 29 | Észtország esetében, |
| 32 | Lettország esetében, |

- 34 Bulgária esetében,
 36 Litvánia esetében,
 49 Ciprus esetében,
 50 Málta esetében.
2. szakasz: Az alapirányelv vagy rendelet száma.
 3. szakasz: Az EK-típusjóváhagyásra alkalmazandó legutóbbi módosító irányelv vagy rendelet száma.
 4. szakasz: Négyjegyű sorszám (adott esetben nullával kezdve) a teljes jármű EK-típusjóváhagyások esetében, illetve négy- vagy ötjegyű szám az egyedi irányelv vagy rendelet szerinti EK-típusjóváhagyások esetében az alap típus-jóváhagyási szám jelölésére. A számsor minden alapirányelv vagy rendelet esetében 0001-gyel kezdődik.
 5. szakasz: Kétjegyű sorszám (adott esetben nullával kezdve) a kiterjesztés jelölésére. A számsor minden alap jóváhagyási szám esetében 00-val kezdődik.
2. Kész járműre vonatkozó típus-jóváhagyásnál a 2. szakasz kimarad.
 3. A csak a járművön kötelezően elhelyezendő táblák esetében az 5. szakasz kimarad.
 4. Példa a fékberendezésekről szóló, Franciaországban, hármas sorszámmal kiadott, kiterjesztéssel nem rendelkező típus-jóváhagyásra:
 e2*71/320*98/12*0003*00
 vagy
 e2*88/77*91/542A*0003*00 olyan irányelv, vagy rendelet esetében, amely két, A és B ütemben kerül bevezetésre.
 5. Példa az Egyesült Királyságban négyes sorszámmal kiadott típus-jóváhagyás második kiterjesztésére:
 e11*98/14*0004*02
 A 70/156/EGK irányelvet módosító 98/14/EK, jelenleg legutóbbi irányelv, vagy rendelet.
 6. Példa a Luxembourg által kis sorozatban gyártott járműre a 22. cikk szerint kiadott, teljes járműre vonatkozó EK-típusjóváhagyásra:
 e13*KS[.../...]*0001*00”

2. melléklet a 105/2007. (XII. 23.) GKM rendelethez

**A közúti járművek műszaki megvizsgálásáról szóló
 5/1990. (IV. 12.) KöHÉM rendelet A. Függelékének módosítása**

1. Az ER. A. Függelékének címéhez tartozó „1” jelű lábjegyzet helyébe a következő rendelkezés lép:
 „¹ Ez a Függelék a gépkocsik és a pótkocsik típus-jóváhagyására vonatkozó tagállami jogszabályok összehangolásáról szóló 70/156/EGK tanácsi irányelvvel (1970. február 6.), valamint az azt módosító 98/91/EK, 2000/40/EK, 2001/56/EK, 2001/85/EK, 2003/102/EK, 2004/3/EK, 2003/97/EK, 2005/64/EK, 2005/66/EK és 2006/40/EK európai parlamenti és tanácsi, továbbá 2001/92/EK, 2001/116/EK, 2004/78/EK, 2004/104/EK, 2005/49/EK, 2006/28/EK, 2007/37/EK bizottsági, valamint 2006/96/EK tanácsi irányelvekkel megegyező szabályozást tartalmaz.”
2. Az ER. A. Függelékének 2. cikke az s) pontot követően a következő mondattal egészül ki:
 „Ha ebben a Függelékben mellékletre, irányelvre vagy közösségi normára történik hivatkozás, akkor ez egyúttal a végrehajtási intézkedéseikre is vonatkozik.”
3. Az ER. A. Függelék következő rendelkezései az „MR A. Függelék (vonatkozó/valamely/mindazon) melléklete” szövegrészt követően a „vagy közösségi rendelet” szövegrésszel egészülnek ki:
 2. cikk a) pont; 2. cikk b) pont; 2. cikk d) pont; 2. cikk e) pont; 2. cikk m) pont; 3. cikk (1) bekezdés; 3. cikk (2) bekezdés; 3. cikk (4) bekezdés; 4. cikk (1) bekezdés a/1) és a/2) pont; 4. cikk (1) bekezdés b) pont; 4. cikk (1) bekezdés c) pont; 4. cikk (1) bekezdés d) pont; 4. cikk (4) bekezdés; 5. cikk (3) bekezdés; 5. cikk (4) bekezdés; 5. cikk (5) bekezdés; 5. cikk (6) bekezdés; 6. cikk (3) bekezdés; 7. cikk (2) bekezdés; 8. cikk (2) bekezdés; 8. cikk (2) bekezdés c) pont; A/4. számú melléklet I. rész első és második sor; A/4. számú melléklet II. rész első bekezdés; A/4. számú melléklet II. részben foglalt táblázat 1. lábjegyzet; A/5. számú melléklet 1(a) bekezdés; A/5. számú melléklet 1. pont b) alpont-

- ja; A/5. számú melléklet 3. pont; A/7. számú melléklet 1. lábjegyzet; A/10. számú melléklet 2. lábjegyzet; A/10. számú melléklet 2.1. pont; A/10. számú melléklet 2.2. pont; A/10. számú melléklet 2.3.5. pont; A/10. számú melléklet 3.3. pont; A/10. számú melléklet 3.5. pont; A/12. számú melléklet II. Rész 2. pont; A/14. számú melléklet, 1.1. pont; A/14. számú melléklet 2. pont *a)* alpontja; A/14. számú melléklet 2. pont *c)* alpontja; A/14. számú melléklet 2. pont *d)* alpontja.
4. Az ER. A. Függelék következő rendelkezései az „egyes EU irányelv(ek)” szövegrészt követően a „vagy közösségi rendelet (rendeletek)” szövegrésszel egészülnek ki:
A/5. számú melléklet 1. pont *c)* alpontja; A/7. számú melléklet 1. pont 2. szakasz; A/7. számú melléklet 1. pont 3. szakasz; A/7. számú melléklet 1. pont 4. szakasz; A/10. számú melléklet 1.2.2. pont; A/11. számú melléklet 4. „Önjáró daruk” című táblázatát követő, „A betűjelzések jelentése” című felsorolás „X.” és „N/A.” sora.
5. Az ER. A. Függeléke
a) 2. cikk *g)* pontja,
b) 2. cikk *h)* pontja,
c) 2. cikk *i)* pontja
az „MR. A. Függeléke vonatkozó melléklete(i)” szövegrészt követően a „vagy közösségi rendelet (rendeletek)” szövegrésszel egészül ki.
6. Az ER. A. Függelék 8. cikk (2) bekezdésének *c)* pontja a „Függelék egy vagy több melléklete” szövegrészt követően a „vagy közösségi rendelet (rendeletek)” szövegrésszel egészül ki.
7. Az ER. A. Függelék A/1. számú melléklete a 9.11. pontot megelőzően a következő rendelkezésekkel egészül ki:
(A jármű típus-jóváhagyásához szükséges adatok teljes jegyzéke)
„9.10.8. A légkondicionáló rendszerben hűtőközegként használt gáz:.....
9.10.8.1. A légkondicionáló rendszert úgy tervezték-e meg, hogy 150-nél nagyobb globális felmelegedési potenciállal rendelkező, üvegházhatást okozó fluorozott gázokat tartalmazzon: IGEN / NEM⁽¹⁾
9.10.8.2. Ha a válasz IGEN, töltsé ki az alábbi szakaszokat:
9.10.8.2.1. A légkondicionáló rendszer rajza és rövid ismertetése, beleértve a hivatkozási számot vagy az alkatrészszámot és a szivárgásveszélyes alkatrészek anyagát:
9.10.8.2.2. A légkondicionáló rendszer szivárgása:
9.10.8.2.3. Elem bevizsgálása esetén: a szivárgásveszélyes alkatrészek jegyzéke, beleértve a megfelelő hivatkozási számot vagy alkatrészszámot és az anyagot, a rájuk jellemző éves szivárgási értékekkel és a vizsgálat adataival (pl. a vizsgálati jegyzőkönyv száma, a jóváhagyás száma stb.).....
9.10.8.2.4. A jármű bevizsgálása esetén: hivatkozási szám vagy alkatrészszám és a rendszer elemeinek anyaga, és a vizsgálat adatai (pl. a vizsgálati jegyzőkönyv száma, a jóváhagyás száma stb.):.....
9.10.8.3. A teljes rendszer összesített szivárgása, g/év:.....”
8. Az ER. A. Függelék A/3. számú melléklete a 9.12. pontot megelőzően a következő rendelkezésekkel egészül ki:
„9.10.8. A légkondicionáló rendszerben hűtőközegként használt gáz:.....
9.10.8.1. A légkondicionáló rendszert úgy tervezték-e meg, hogy 150-nél nagyobb globális felmelegedési potenciállal rendelkező, üvegházhatást okozó fluorozott gázokat tartalmazzon: IGEN / NEM⁽¹⁾
Ha igen, a teljes rendszer összesített szivárgása, g/év:.....”
9. Az ER. A. Függelék A/4. számú melléklet I. rész táblázat fejléce a következőre módosul, egyidejűleg a táblázat 2. sora helyébe a következő sor lép:

„Tárgy	Az MR A. Függeléke mellékletei és az azonos szabályozást tartalmazó irányelv, vagy Közösségi rendelet száma	Alkalmazási kör										
		Hivatkozás a Hivatalos Lapra	M ₁	M ₂	M ₃	N ₁	N ₂	N ₃	O ₁	O ₂	O ₃	O ₄
2. Kibocsátások/Információkhoz való hozzáférés	Kibocsátások/Információkhoz való hozzáférés	70/220/EK; A/2715/2007/EK	X ⁽¹⁰⁾	X ⁽¹⁰⁾		X ⁽¹⁰⁾	X ⁽¹⁰⁾					

10. Az ER. A. Függelék A/4. számú mellékletének I. részének 11. és a 39. sora hatályát veszti.

11. Az ER. A. Függelék A/4. számú mellékletének I. részt áblázata a következő 61. sorral egészül ki:

„Tárgy	Az MR. A. Függelék mellékletei és az azonos szabályozást tartalmazó irányelv, vagy Közösségi rendelet száma	Alkalmazási kör											
		Hivatkozás a Hivatalos Lapra	M ₁	M ₂	M ₃	N ₁	N ₂	N ₃	O ₁	O ₂	O ₃	O ₄	
„61. Légkondicionáló rendszer	2006/40/EK A/61	L 161., 2007. 6. 14., 33. o.	X				X(8)						

⁽⁸⁾ Kizárólag azon N₁ kategóriájú I. osztályba tartozó járművek vonatkozásában, amelyek leírását az MR. A. Függelék A/2. számú melléklete I. Rész 1.5.3.1.4. pontjának táblázata tartalmazza.”

12. Az ER. A. Függelékének A/7. számú melléklete helyébe a következő melléklet lép:

„A/7. számú melléklet

A típusbizonyítvány, illetve a jóváhagyó okmány számozási rendszere⁽¹⁾

1. A típus-jóváhagyási szám az alább leírt módon kész járművek típus-jóváhagyásai esetében négy, járműtulajdonoságok, alkatrészek és önálló műszaki egységek típus-jóváhagyásánál öt szakaszból áll. Az egyes szakaszokat „*” jel választja el.

„1. szakasz: A kis „e” betűt a típus-jóváhagyást kiadó tagállam száma követi:

- 1 Németország esetében,
- 2 Franciaország esetében,
- 3 Olaszország esetében,
- 4 Hollandia esetében,
- 5 Svédország esetében,
- 6 Belgium esetében,
- 7 Magyarország esetében,
- 8 a Cseh Köztársaság esetében,
- 9 Spanyolország esetében,
- 11 az Egyesült Királyság esetében,
- 12 Ausztria esetében,
- 13 Luxembourg esetében,
- 17 Finnország esetében,
- 18 Dánia esetében,
- 19 Románia esetében,
- 20 Lengyelország esetében,
- 21 Portugália esetében,
- 23 Görögország esetében,
- 24 Írország esetében,
- 26 Szlovénia esetében,
- 27 Szlovákia esetében,
- 29 Észtország esetében,
- 32 Lettország esetében,
- 34 Bulgária esetében,

⁽¹⁾ Az alkatrészeket és tartozékokat a vonatkozó az MR A. Függelékének mellékletei szerint kell megjelölni.

- 36 Litvánia esetében,
 49 Ciprus esetében,
 50 Málta esetében.
2. szakasz: Az alapirányelv vagy közösségi rendelet száma (az azzal megegyező szabályozást tartalmazó magyar jogszabály megjelölésével).
3. szakasz: Az utolsó módosító irányelv vagy közösségi rendelet, amelyet a típus-jóváhagyás kiadásánál figyelembe vettek.
- Kész jármű típus-jóváhagyása esetén az utolsó módosító irányelv a 70/156/EGK tanácsi irányelv egy vagy több cikkét legutóbb módosító irányelvet jelenti. Az MR A. Függeléke mellékletei alapján kiadott típus-jóváhagyások esetén azt az utolsó irányelvet, amely azokat a hatályos rendelkezéseket tartalmazza, amelyeknek a jármű tulajdonságok megfelelnek.
 - Azokat az aktuális előírásokat tartalmazó legutóbbi irányelvet jelenti, amelynek a rendszer, az alkatrész vagy a műszaki egység megfelel.
 - Amennyiben egy irányelv a különböző műszaki előírások tekintetében eltérő hatálybalépési időpontokat tartalmaz, egy betűt kell hozzáírni, amely megadja, hogy mely előírásnak megfelelően került a típus-jóváhagyás kiadásra.)
4. szakasz: Négyjegyű sorszám (adott esetben bevezető nulla értékekkel ellátva) kész jármű típus-jóváhagyások esetén vagy négy, illetve öt számjegy külön irányelv szerinti jóváhagyásnál, amely az alap jóváhagyási számra utal. A számsorozat 0001-el kezdődik minden alapirányelvnél.
5. szakasz: Kétjegyű sorszám (adott esetben bevezető nulla értékekkel kiegészítve), amely a kiterjesztést jelöli. Minden alap jóváhagyási szám 00-val kezdődik.

2. Kész járműre vonatkozó típus-jóváhagyásnál a 2. szakasz kimarad.

3. A csak a járművön kötelezően elhelyezendő táblák esetében az 5. szakasz kimarad.

4. Példa a fékberendezésekről szóló, Franciaországban, hármas sorszámmal kiadott, kiterjesztéssel nem rendelkező típus-jóváhagyásra:

e2*71/320*98/12*0003*00

vagy

e2*88/77*91/542A*0003*00 olyan irányelv, vagy rendelet esetében, amely két, A és B ütemben kerül bevezetésre.

5. Példa az Egyesült Királyságban négyes sorszámmal kiadott típus-jóváhagyás második kiterjesztésére:

e11*98/14*0004*02

A 70/157/EGK irányelvet módosító 98/14/EK – jelenleg legutóbbi – irányelv vagy rendelet.

6. Példa a járműre kötelezően felszerelendő táblán elhelyezett típus-jóváhagyási számra:

e11*98/14*0004”

13. Az ER. A. Függelék A/9. számú melléklet I. rész 2. oldalának 47. pontja helyébe a következő rendelkezés lép:
 „47. Adózás alapjául szolgáló teljesítmény vagy nemzeti kódszám(ok), amennyiben alkalmazandó:

Belgium:.....	Bulgária:.....	Cseh Köztársaság:
Dánia:.....	Németország:	Észtország:
Görögország:.....	Spanyolország:	Franciaország:
Írország:	Olaszország:.....	Ciprus:.....
Lettország:.....	Litvánia:	Luxemburg:.....
Magyarország:.....	Málta:	Hollandia:.....
Ausztria:	Lengyelország:	Portugália:

Románia:.....	Szlovénia:.....	Szlovákia:.....
Finnország:.....	Svédország:.....	Egyesült Királyság:.....

14. Az ER. A. Függelékének A/9. számú melléklet II. rész 2. oldalának 47. pontja helyébe a következő rendelkezés lép:
 „47. Adózás alapjául szolgáló teljesítmény vagy nemzeti kódszám(ok), amennyiben alkalmazandó:

Belgium:.....	Bulgária:.....	Cseh Köztársaság:.....
Dánia:.....	Németország:.....	Észtország:.....
Görögország:.....	Spanyolország:.....	Franciaország:.....
Írország:.....	Olaszország:.....	Ciprus:.....
Lettország:.....	Litvánia:.....	Luxemburg:.....
Magyarország:.....	Málta:.....	Hollandia:.....
Ausztria:.....	Lengyelország:.....	Portugália:.....
Románia:.....	Szlovénia:.....	Szlovákia:.....
Finnország:.....	Svédország:.....	Egyesült Királyság:.....

15. Az ER. A. Függelék A/11. számú melléklet 1. „Lakóautók, mentőautók, halottszállító kocsik” című táblázatának fejléce a következőre módosul, egyidejűleg a 2. sor helyébe a következő sor lép:

„Sor- szám	Tárgy	Az irányelv / rendelet száma és az azonos szabályozást tartalmazó MR A. Függeléke melléklete	$M_1 \geq 2500^{(1)}$ kg	$M_1 < 2500^{(1)}$ kg	M_2	M_3
2.	Kibocsátások / Információkhoz való hozzáférés	70/220/EK; A/2 715/2007/EK	Q	G + Q	G + Q”	

16. Az ER. A. Függelék A/11. számú melléklet 1. „Lakóautók, mentőautók, halottszállító kocsik” című táblázatának 11. és a 39. sora hatályát veszti.

17. Az ER. A. Függelék A/11. számú melléklet 1. „Lakóautók, mentőautók, halottszállító kocsik” című táblázata a következő 61. sorral egészül ki:

„Sor- szám	Tárgy	Az irányelv / rendelet száma és az azonos szabályozást tartalmazó MR A. Függeléke melléklete	$M_1 \geq 2500^{(1)}$ kg	$M_1 < 2500^{(1)}$ kg	M_2	M_3
„61.	Légkondicionáló rendszer	2006/40/EK; A/61	X	X”		

18. Az ER. A. Függelék A/11. számú melléklet 2. „Páncélozott járművek” című táblázatának fejléce a következőre módosul, egyidejűleg a 2. sor helyébe a következő sor lép:

„Sor-szám	Tárgy	Az irányelv/rendelet száma és az azonos szabályozást tartalmazó MR A. Függeléke melléklete	M ₁	M ₂	M ₃	N ₁	N ₂	N ₃	O ₁	O ₂	O ₃	O ₄
2.	Kibocsátások / Információkhoz való hozzáférés	70/220/EK; A/2 715/2007/EK	A	A		A	A”					

19. Az ER. A. Függelék A/11. számú melléklet 2. „Páncélozott járművek” című táblázatának 11. és a 39. sora hatályát veszti.

20. Az ER. A. Függelék A/11. számú melléklet 2. „Páncélozott járművek” című táblázata a következő 61. sorral egészül ki:

„Sor-szám	Tárgy	Az irányelv/rendelet száma és az azonos szabályozást tartalmazó MR A. Függeléke melléklete	M ₁	M ₂	M ₃	N ₁	N ₂	N ₃	O ₁	O ₂	O ₃	O ₄
„61.	Légkondicionáló rendszer	2006/40/EK A/61	X			W”						

21. Az ER. A. Függelék A/11. számú melléklet 3. „Egyéb különleges célú járművek (beleértve a lakókocsikat)” című táblázatának fejléce a következőre módosul, egyidejűleg a 2. sor helyébe a következő sor lép:

„Sor-szám	Tárgy	Az irányelv/rendelet száma és az azonos szabályozást tartalmazó MR A. Függeléke melléklete	M ₁	M ₂	M ₃	N ₁	N ₂	N ₃	O ₁	O ₂	O ₃	O ₄
2.	Kibocsátások / Információkhoz való hozzáférés	70/220/EK; A/2 715/2007/EK	Q		Q	Q”						

22. Az ER. A. Függelék A/11. számú melléklet 3. „Egyéb különleges célú járművek (beleértve a lakókocsikat)” című táblázatának 11. sora hatályát veszti.

23. Az ER. A. Függelék A/11. számú melléklet 3. „Egyéb különleges célú járművek (beleértve a lakókocsikat)” című táblázata a következő 61. sorral egészül ki:

„Sor-szám	Tárgy	Az irányelv/rendelet száma és az azonos szabályozást tartalmazó MR A. Függeléke melléklete	M ₁	M ₂	M ₃	N ₁	N ₂	N ₃	O ₁	O ₂	O ₃	O ₄
„61.	Légkondicionáló rendszer	2006/40/EK A/61			W”							

24. Az ER. A. Függelék A/11. számú melléklet 4. „Önjáró daruk” című táblázatának fejléce a következőre módosul, egyidejűleg a 2. sor helyébe a következő sor lép:

„Sor- szám	Tárgy	Az irányelv/rendelet száma és az azonos szabályozást tartalmazó MR A. Függeléke melléklete	N kategóriájú önjáró daru
2.	Kibocsátások / Információkhoz való hozzáférés	70/220/EK; A/2 715/2007/EK	N/A”

25. Az ER. A. Függelék A/11. számú melléklet 4. „Önjáró daruk” című táblázatának 11. sora hatályát veszti (törlendő).

26. Az ER. A. Függelék A/11. számú melléklet „A betűjelzések jelentése” című fejezete a következő betűjelzéssel egészül ki:

„W: Kizárólag azon N₁ kategóriájú I. osztályba tartozó járművek vonatkozásában, amelyek leírását az MR. A. Függelék A/2. számú melléklete I. Rész 1.5.3.1.4. pontjának táblázata tartalmazza.”

3. melléklet a 105/2007. (XII. 23.) GKM rendelethez

A közúti járművek műszaki megvizsgálásáról szóló 5/1990. (IV. 12.) KöHÉM rendelet B. Függelékének módosítása

1. Az ER. B. Függelékének címéhez tartozó „¹” jelű lábjegyzet a következőre módosul:

¹ Ez a Függelék a 2002/24/EK európai parlamenti és tanácsi irányelvvel és az azt módosító 2005/30/EK bizottsági, valamint 2006/96/EK tanácsi irányelvvel megegyező szabályozást tartalmaz.”

2. Az ER. B. Függelékének B/4. melléklet I. részének 2. oldalán a 47. pont helyébe a következő pont lép:
„47. Adózás alapjául szolgáló teljesítmény vagy nemzeti kódszám(ok), amennyiben alkalmazandó:

Belgium:.....	Bulgária:.....	Cseh Köztársaság:.....
Dánia:.....	Németország:.....	Észtország:.....
Görögország:.....	Spanyolország:.....	Franciaország:.....
Írország:.....	Olaszország:.....	Ciprus:.....
Lettország:.....	Litvánia:.....	Luxemburg:.....
Magyarország:.....	Málta:.....	Hollandia:.....
Ausztria:.....	Lengyelország:.....	Portugália:.....
Románia:.....	Szlovénia:.....	Szlovákia:.....
Finnország:.....	Svédország:.....	Egyesült Királyság:.....

3. Az ER. B. Függelékének B/5. melléklet I. rész 1. pontjának 1. szakasza helyébe a következő rendelkezés lép:

„1. szakasz: Nyomatott kis „e”, amelyet az EK-típusjóváahagyást kibocsátó tagállam alábbi megkülönböztető száma követ

- 1 Németország esetében,
- 2 Franciaország esetében,
- 3 Olaszország esetében,
- 4 Hollandia esetében,
- 5 Svédország esetében,
- 6 Belgium esetében,
- 6 Magyarország esetében,
- 8 a Cseh Köztársaság esetében,

- 9 Spanyolország esetében,
- 11 az Egyesült Királyság esetében,
- 12 Ausztria esetében,
- 13 Luxembourg esetében,
- 17 Finnország esetében,
- 18 Dánia esetében,
- 19 Románia esetében,
- 20 Lengyelország esetében,
- 21 Portugália esetében,
- 23 Görögország esetében,
- 24 Írország esetében,
- 26 Szlovénia esetében,
- 27 Szlovákia esetében,
- 29 Észtország esetében,
- 32 Lettország esetében,
- 34 Bulgária esetében,
- 36 Litvánia esetében,
- 49 Ciprus esetében,
- 50 Málta esetében.

4. Az ER. B. Függelékének B/5. melléklet II. részének 1.1. alpontja helyébe a következő rendelkezés lép:

„1.1. egy kis „e” betű, az ezt követő, a típus-jóváhagyást kiadó Tagállam megkülönböztető száma, és az ezt körülvevő négyzet, pl.:

- 1 Németország
- 3 Franciaország
- 3 Olaszország
- 4 Hollandia
- 5 Svédország
- 6 Belgium
- 7 Magyarország
- 8 Cseh Köztársaság
- 9 Spanyolország
- 11 Egyesült Királyság
- 12 Ausztria
- 13 Luxembourg
- 17 Finnország
- 18 Dánia
- 19 Románia
- 20 Lengyelország
- 21 Portugália
- 23 Görögország
- 24 Írország
- 26 Szlovénia
- 27 Szlovákia
- 29 Észtország
- 32 Lettország

- 34 Bulgária
- 36 Litvánia
- 49 Ciprus
- 50 Málta”

4. melléklet a 105/2007. (XII. 23.) GKM rendelethez

**A közúti járművek műszaki megvizsgálásáról szóló
5/1990. (IV. 12.) KöHÉM rendelet C. Függelékének módosítása**

1. Az ER. C. Függelékének címéhez tartozó „1” jelű lábjegyzet a következőre módosul:

¹ Ez a Függelék összeegyeztethető szabályozást tartalmaz a mezőgazdasági vagy erdészeti traktorok, azok pótkocsijainak és cserélhető vontatott munkagépeinek, beleértve ezek rendszereit is, továbbá alkatrészeinek és önálló műszaki egységeinek típusjövahagyásáról, valamint a 74/150/EGK irányelv hatályon kívül helyezéséről szóló 2003/37/EK európai parlamenti és a tanácsi irányelv (2003. május 26.), valamint az azt módosító 2005/13/EK és 2005/67/EK bizottsági és 2006/96/EK tanácsi irányelvek rendelkezéseivel”

2. Az ER. C. Függelékének C/2. számú melléklet C. Fejezet 1. Függelék 1. pontjának 1. szakasza helyébe a következő rendelkezés lép:

„1. szakasz: kis „e” betű, utána annak a tagállamnak a megkülönböztető számjele, amely megadta az EK-típusjövahagyást:

- 1 Németország esetében,
- 2 Franciaország esetében,
- 3 Olaszország esetében,
- 4 Hollandia esetében,
- 5 Svédország esetében,
- 6 Belgium esetében,
- 7 Magyarország esetében,
- 8 a Cseh Köztársaság esetében,
- 9 Spanyolország esetében,
- 11 az Egyesült Királyság esetében,
- 12 Ausztria esetében,
- 13 Luxembourg esetében,
- 17 Finnország esetében,
- 18 Dánia esetében,
- 19 Románia esetében,
- 20 Lengyelország esetében,
- 21 Portugália esetében,
- 23 Görögország esetében,
- 24 Írország esetében,
- 26 Szlovénia esetében,
- 27 Szlovákia esetében,
- 29 Észtország esetében,
- 32 Lettország esetében,
- 34 Bulgária esetében,
- 36 Litvánia esetében,
- 49 Ciprus esetében,
- 50 Málta esetében.”

3. Az ER. C. Függelékének C/3. számú melléklet I. Rész „A – Kész / teljes traktorok” című pont 16. alpontja helyébe a következő rendelkezés lép:

„16. Az adózás alapjául szolgáló teljesítmény (lóerő) vagy adóbesorolás:

Belgium:.....	Bulgária:.....	Cseh Köztársaság:.....
Dánia:.....	Németország:.....	Észtország:.....
Görögország:.....	Spanyolország:.....	Franciaország:.....
Írország:.....	Olaszország:.....	Ciprus:.....
Lettország:.....	Litvánia:.....	Luxemburg:.....
Magyarország:.....	Málta:.....	Hollandia:.....
Ausztria:.....	Lengyelország:.....	Portugália:.....
Románia:.....	Szlovénia:.....	Szlovákia:.....
Finnország:.....	Svédország:.....	Egyesült Királyság:.....

4. Az ER. C. Függelékének C/3. számú melléklet I. Rész „B – Mezőgazdasági vagy erdészeti pótkocsik – kész / teljes” pontjának 16. alpontja helyébe a következő alpont lép:

„16. Az adózás alapjául szolgáló teljesítmény (lóerő) vagy adóbesorolás (amennyiben alkalmazandó):

Belgium:.....	Bulgária:.....	Cseh Köztársaság:.....
Dánia:.....	Németország:.....	Észtország:.....
Görögország:.....	Spanyolország:.....	Franciaország:.....
Írország:.....	Olaszország:.....	Ciprus:.....
Lettország:.....	Litvánia:.....	Luxemburg:.....
Magyarország:.....	Málta:.....	Hollandia:.....
Ausztria:.....	Lengyelország:.....	Portugália:.....
Románia:.....	Szlovénia:.....	Szlovákia:.....
Finnország:.....	Svédország:.....	Egyesült Királyság:.....

5. Az ER. C. Függelékének C/3. számú melléklet I. Rész „C – Cserélhető vontatott munkagép – kész / teljes” pontjának 16. alpontja helyébe a következő alpont lép:

„16. Az adózás alapjául szolgáló teljesítmény (lóerő) vagy adóbesorolás (amennyiben alkalmazandó):

Belgium:.....	Bulgária:.....	Cseh Köztársaság:.....
Dánia:.....	Németország:.....	Észtország:.....
Görögország:.....	Spanyolország:.....	Franciaország:.....
Írország:.....	Olaszország:.....	Ciprus:.....
Lettország:.....	Litvánia:.....	Luxemburg:.....
Magyarország:.....	Málta:.....	Hollandia:.....
Ausztria:.....	Lengyelország:.....	Portugália:.....
Románia:.....	Szlovénia:.....	Szlovákia:.....
Finnország:.....	Svédország:.....	Egyesült Királyság:.....

6. Az ER. C. Függelékének C/3. számú melléklet II. Rész „A – Mezőgazdasági vagy erdészeti pótkocsik – nem teljes” pontjának 16. alpontja helyébe a következő alpont lép:

„16. Az adózás alapjául szolgáló teljesítmény (lóerő) vagy adóbesorolás (amennyiben alkalmazandó):

Belgium:.....	Bulgária:.....	Cseh Köztársaság:.....
Dánia:.....	Németország:.....	Észtország:.....
Görögország:.....	Spanyolország:.....	Franciaország:.....

Írország:	Olaszország:	Ciprus:
Lettország:	Litvánia:	Luxemburg:
Magyarország:	Málta:	Hollandia:
Ausztria:	Lengyelország:	Portugália:
Románia:	Szlovénia:	Szlovákia:
Finnország:	Svédország:	Egyesült Királyság:

7. Az ER. C. Függelékének C/3. számú melléklet II. Rész „B – Cserélhető vontatott munkagép – nem teljes” pontjának 16. alpontja helyébe a következő alpont lép:

„16. Az adózás alapjául szolgáló teljesítmény (lóerő) vagy adóbesorolás (amennyiben alkalmazandó):

Belgium:	Bulgária:	Cseh Köztársaság:
Dánia:	Németország:	Észtország:
Görögország:	Spanyolország:	Franciaország:
Írország:	Olaszország:	Ciprus:
Lettország:	Litvánia:	Luxemburg:
Magyarország:	Málta:	Hollandia:
Ausztria:	Lengyelország:	Portugália:
Románia:	Szlovénia:	Szlovákia:
Finnország:	Svédország:	Egyesült Királyság:

A gazdasági és közlekedési miniszter 106/2007. (XII. 23.) GKM rendelete

a közúti járművek forgalomba helyezésének és forgalomban tartásának műszaki feltételeiről szóló 6/1990. (IV. 12.) KöHÉM rendelet módosításáról

A közúti közlekedésről szóló 1988. évi I. törvény 48. § (3) bekezdése *b)* pontjának 11. alpontjában kapott felhatalmazás alapján, a gazdasági és közlekedési miniszter feladat- és hatásköréről szóló 163/2006. (VII. 28.) Korm. rendelet 1. §-ának *e)* pontjában meghatározott feladatkörömben eljárva a következőket rendelem el:

1. §

A közúti járművek forgalomba helyezésének és forgalomban tartásának műszaki feltételeiről szóló 6/1990. (IV. 12.) KöHÉM rendelet (a továbbiakban: MR.) 107. §-ának (1) bekezdése helyébe a következő rendelkezés lép:

„(1) Tehergépkocsin, mezőgazdasági vontatón és lassú járművön a járműtűz eloltására

- a)* 3500 kg-ot meghaladó, de legfeljebb 12 000 kg megengedett legnagyobb össztömegű jármű esetében 1 db 6 kg-os,
- b)* 12 000 kg-ot meghaladó, de legfeljebb 24 000 kg megengedett legnagyobb össztömegű jármű esetében 1 db 12 kg-os,
- c)* 24 000 kg-ot meghaladó megengedett legnagyobb össztömegű jármű esetében 2 db 12 kg-os szabványos, porral oltó tűzoltókészülékkel kell készenlétben tartani.”

2. §

(1) Az MR. 120. §-ának 1–3. pontja helyébe a következő pont lép:

[Ez a rendelet a következő uniós jogi aktusoknak való megfelelést szolgálja:]

„1. a Tanács 70/157/EGK irányelve (1970. február 6.) a gépjárművek megengedett zajszintjére és kipufogórendszerre vonatkozó tagállami jogszabályok közelítéséről, valamint az azt módosító 84/424/EGK, 92/97/EGK és 2006/96/EK tanácsi és 73/350/EGK, 81/334/EGK,

84/372/EGK, 89/491/EGK, 96/20/EK, 1999/101/EK bizottsági irányelvek;

2. a Tanács 70/220/EGK irányelve (1970. március 20.) a gépjárművek külső gyújtású motorjainak kipufogógázai által okozott levegőszennyezés elleni intézkedésekre vonatkozó tagállami jogszabályok közelítéséről, valamint az azt módosító 83/351/EGK, 88/76/EGK, 88/436/EGK, 91/441/EGK, 93/59/EGK és 2006/96 tanácsi, 77/102/EGK, 78/665/EGK, 89/491/EGK, 96/44/EK, 98/77/EK, 1999/102/EK, 2002/80/EK, 2003/76/EK bizottsági, és 94/12/EK, 96/69/EK, 2001/1/EK, 2001/100/EK európai parlamenti és tanács irányelvek;

3. a Tanács 70/221/EGK irányelve (1970. március 20.) a gépjárművek és pótkocsijaik folyékonytüzelőanyag-tartályaira és hátsó aláfutásátlóira vonatkozó tagállami jogszabályok közelítéséről, valamint az azt módosító 79/490/EGK, 97/19/EK és 2006/20 bizottsági, 2000/8/EK európai parlamenti és tanácsi, továbbá 2006/96/EK tanácsi irányelvek;”

(2) Az MR. 120. §-ának 7–10. pontja helyébe a következő pont lép:

[Ez a rendelet a következő uniós jogi aktusoknak való megfelelést szolgálja:]

„7. a Tanács 70/388/EGK irányelve (1970. július 27.) a gépjárművek hangjelző berendezéseire vonatkozó tagállami jogszabályok közelítéséről, valamint az azt módosító 2006/96/EK tanácsi irányelv;

8. a Tanács 71/127/EGK irányelve (1971. március 1.) a gépjárművek visszapillantó tükreire vonatkozó tagállami jogszabályok közelítéséről, valamint az azt módosító 87/354/EGK és 2006/96/EK tanácsi, továbbá 79/795/EGK, 85/205/EGK, 86/562/EGK, 88/321/EGK bizottsági irányelvek;

9. a Tanács 71/320/EGK irányelve (1971. július 26.) a gépjárművek és pótkocsijaik egyes kategóriáinak fékberendezéseire vonatkozó tagállami jogszabályok közelítéséről, valamint az azt módosító 74/132/EGK, 75/524/EGK, 79/489/EGK, 85/647/EGK, 88/194/EGK, 91/422/EGK, 98/12/EK, 2002/78/EK bizottsági és 2006/96/EK tanácsi irányelvek;

10. a Tanács 72/245/EGK irányelve (1972. június 20.) a gépjárművek külső gyújtású motorjai által előidézett rádiózavarok szűrésére vonatkozó tagállami jogszabályok közelítéséről, valamint az azt módosító 89/491/EGK, 95/54/EK, 2004/104/EK, 2005/49/EK, 2005/83/EK és 2006/28/EK bizottsági és 2006/96/EK tanácsi irányelvek;”

(3) Az MR. 120. §-ának 13. pontja helyébe a következő pont lép:

[Ez a rendelet a következő uniós jogi aktusoknak való megfelelést szolgálja:]

„13. a Tanács 74/61/EGK irányelve (1973. december 17.) a gépjárművek jogosulatlan használata elleni vé-

delemre szolgáló eszközökre vonatkozó tagállami jogszabályok közelítéséről, valamint az azt módosító 95/56/EK bizottsági és 2006/96/EK tanácsi irányelvek;”

(4) Az MR. 120. §-ának 15. és 16. pontja helyébe a következő pont lép:

[Ez a rendelet a következő uniós jogi aktusoknak való megfelelést szolgálja:]

„15. a Tanács 74/408/EGK irányelve (1974. július 22.) a gépjárművek belső berendezéseire (ülések és rögzítésük szilárdsága) vonatkozó tagállami jogszabályok közelítéséről, valamint az azt módosító 81/577/EGK tanácsi, 96/37/EK bizottsági, 2005/39/EK európai parlamenti és tanácsi, továbbá 2006/96/EK tanácsi irányelvek;

16. a Tanács 74/483/EGK irányelve (1974. szeptember 17.) a gépjárművek kiálló részeire vonatkozó tagállami jogszabályok közelítéséről, valamint az azt módosító 79/488/EGK és 15/2007/EK bizottsági, továbbá 2006/96/EK tanácsi irányelvek;”

(5) Az MR. 120. §-ának 18. pontja helyébe a következő pont lép:

[Ez a rendelet a következő uniós jogi aktusoknak való megfelelést szolgálja:]

„18. a Tanács 76/114/EGK irányelve (1975. december 18.) a gépjárművek és pótkocsijaik hatóságilag előírt tábláira és felirataira, valamint elhelyezésükre és rögzítési módjukra vonatkozó tagállami jogszabályok közelítéséről, valamint az azt módosító 78/507/EGK bizottsági és 2006/96/EK tanácsi irányelvek;”

(6) Az MR. 120. §-ának 21–26. pontja helyébe a következő pont lép:

[Ez a rendelet a következő uniós jogi aktusoknak való megfelelést szolgálja:]

„21. a Tanács 76/757/EGK irányelve (1976. július 27.) a gépjárművek és pótkocsijaik fényvisszaverőre vonatkozó tagállami jogszabályok közelítéséről, valamint az azt módosító 97/29/EK bizottsági és 2006/96/EK tanácsi irányelvek;

22. a Tanács 76/758/EGK irányelve (1976. július 27.) a gépjárművek és pótkocsijaik hátsó méretjelző lámpáira, első (oldalsó) helyzetjelző lámpáira, hátsó (oldalsó) helyzetjelző lámpáira és féklámpáira vonatkozó tagállami jogszabályok közelítéséről, valamint az azt módosító 89/516/EGK, 97/30/EK bizottsági és 2006/96/EK tanácsi irányelvek;

23. a Tanács 76/759/EGK irányelve (1976. július 27.) a gépjárművek és pótkocsijaik irányjelző lámpáira vonatkozó tagállami jogszabályok közelítéséről, valamint az azt módosító 89/277/EGK, 99/15/EK bizottsági és 2006/96/EK tanácsi irányelvek;

24. a Tanács 76/760/EGK irányelve (1976. július 27.) a gépjárművek és pótkocsijaik hátsórendszám-tábla-megvilágító lámpáira vonatkozó tagállami jogszabályok közeli-

téséről, valamint az azt módosító 97/31/EK bizottsági és 2006/96/EK tanácsi irányelvek;

25. a Tanács 76/761/EGK irányelve (1976. július 27.) a gépjárművek távolsági és/vagy tompított fényszóróira és az ilyen fényszórókhoz használt izzólámpákra vonatkozó tagállami jogszabályok közelítéséről, valamint az azt módosító 89/517/EGK, 1999/17/EK bizottsági és 2006/96/EK tanácsi irányelvek;

26. a Tanács 76/762/EGK irányelve (1976. július 27.) a gépjárművek ködfényszóróira és az azokhoz használt izzólámpákra vonatkozó tagállami jogszabályok közelítéséről, valamint az azt módosító 1999/18/EK bizottsági és 2006/96/EK tanácsi irányelvek;”

(7) Az MR. 120. §-ának 28–31. pontja helyébe a következő pont lép:

[Ez a rendelet a következő uniós jogi aktusoknak való megfelelést szolgálja:]

„28. a Tanács 77/538/EGK irányelve (1977. június 28.) a gépjárművek és pótkocsijaik hátsó ködlámpáira vonatkozó tagállami jogszabályok közelítéséről, valamint az azt módosító 89/518/EGK, 1999/14/EK bizottsági és 2006/96/EK tanácsi irányelvek;

29. a Tanács 77/539/EGK irányelve (1977. június 28.) a gépjárművek és pótkocsijaik hátrameneti lámpájára vonatkozó tagállami jogszabályok közelítéséről, valamint az azt módosító 97/32/EK bizottsági és 2006/96/EK tanácsi irányelvek;

30. a Tanács 77/540/EGK irányelve (1977. június 28.) a gépjárművek várakozást jelző lámpáira vonatkozó tagállami jogszabályok közelítéséről, valamint az azt módosító 1999/16/EK bizottsági és 2006/96/EK tanácsi irányelvek;

31. a Tanács 77/541/EGK irányelve (1977. június 28.) a gépjárművek biztonsági öveire és utasbiztonsági rendszereire vonatkozó tagállami jogszabályok közelítéséről, valamint az azt módosító 81/576/EGK és 2006/96/EK tanácsi, 82/319/EGK, 90/628/EGK, 96/36/EK, 2000/3/EK bizottsági, és 2005/40/EK európai parlamenti és tanácsi irányelvek;”

(8) Az MR. 120. §-ának 35. pontja helyébe a következő pont lép:

[Ez a rendelet a következő uniós jogi aktusoknak való megfelelést szolgálja:]

„35. a Tanács 78/318/EGK irányelve (1977. december 21.) a gépjárművek ablaktörlő és ablakmosó rendszereire vonatkozó tagállami jogszabályok közelítéséről, valamint az azt módosító 94/68/EK bizottsági és 2006/96/EK tanácsi irányelvek;”

(9) Az MR. 120. §-ának 37. pontja helyébe a következő pont lép:

[Ez a rendelet a következő uniós jogi aktusoknak való megfelelést szolgálja:]

„37. a Tanács 78/932/EGK irányelve (1978. október 16.) a gépjárművek üléseinek fejtámláira vonatkozó tagál-

lami jogszabályok közelítéséről, valamint az azt módosító 2006/96/EK tanácsi irányelv;”

(10) Az MR. 120. §-ának 42. pontja helyébe a következő pont lép:

[Ez a rendelet a következő uniós jogi aktusoknak való megfelelést szolgálja:]

„42. a Tanács 91/226/EGK irányelve (1991. március 27.) a gépjárművek és pótkocsijaik egyes kategóriáinak a felcsapódó víz elleni védelmére vonatkozó tagállami jogszabályok közelítéséről, valamint az azt módosító 2006/96/EK tanácsi irányelv;”

(11) Az MR. 120. §-ának 47. és 48. pontja helyébe a következő pont lép:

[Ez a rendelet a következő uniós jogi aktusoknak való megfelelést szolgálja:]

„47. az Európai Parlament és a Tanács 94/20/EK irányelve (1994. május 30.) a gépjárművek és pótkocsijaik mechanikus kapcsolószerkezeteiről, valamint ezeknek a gépjárművekre történő felszereléséről, valamint az azt módosító 2006/96/EK tanácsi irányelv;

48. az Európai Parlament és a Tanács 95/28/EGK irányelve (1995. október 24.) egyes gépjármű-kategóriák belső kialakításában használt anyagok égési tulajdonságairól, valamint az azt módosító 2006/96/EK tanácsi irányelv;”

(12) Az MR. 120. §-ának 71. pontja helyébe a következő pont lép:

[Ez a rendelet a következő uniós jogi aktusoknak való megfelelést szolgálja:]

„71. a Tanács 75/322/EGK irányelve (1975. május 20.) a kerekes mezőgazdasági vagy erdészeti traktorokba szerelt külső gyújtású motorok által előidézett rádiózavarok szűrésére vonatkozó tagállami jogszabályok közelítéséről, valamint az azt módosító 2000/2/EK és 2001/3/EK bizottsági, valamint 2006/96/EK tanácsi irányelvek;”

(13) Az MR. 120. §-ának 76. pontja helyébe a következő pont lép:

[Ez a rendelet a következő uniós jogi aktusoknak való megfelelést szolgálja:]

„76. a Tanács 77/536/EGK irányelve (1977. június 28.) a kerekes mezőgazdasági vagy erdészeti traktorok borulás hatása elleni védőszerkezeteire vonatkozó tagállami jogszabályok közelítéséről, valamint az azt módosító 89/680/EGK és 2006/96/EK tanácsi, továbbá 1999/55/EK bizottsági irányelvek;”

(14) Az MR. 120. §-ának 78. pontja helyébe a következő pont lép:

[Ez a rendelet a következő uniós jogi aktusoknak való megfelelést szolgálja:]

„78. a Tanács 78/764/EGK irányelve (1978. július 25.) a kerekes mezőgazdasági vagy erdészeti traktorok vezetőülésére vonatkozó tagállami jogszabályok közelítéséről,

valamint az azt módosító 83/190/EGK, 88/465/EGK és 1999/57/EK bizottsági, továbbá 2006/96/EK tanácsi irányelvek;”

(15) Az MR. 120. §-ának 82. pontja helyébe a következő pont lép:

[Ez a rendelet a következő uniós jogi aktusoknak való megfelelést szolgálja:]

„82. a Tanács 79/622/EGK irányelve (1979. június 25.) a kerekes mezőgazdasági és erdészeti traktorok borulás hatása elleni védőszerkezeteire vonatkozó tagállami jogszabályok közelítéséről (statikus vizsgálat), valamint az azt módosító 82/953/EGK, 88/413/EGK és 1999/40/EK bizottsági, továbbá 2006/96/EK tanácsi irányelvek;”

(16) Az MR. 120. §-ának 85–88. pontja helyébe a következő pont lép:

[Ez a rendelet a következő uniós jogi aktusoknak való megfelelést szolgálja:]

„85. a Tanács 86/298/EGK irányelve (1986. május 26.) a keskeny nyomtávú kerekes mezőgazdasági és erdészeti traktorok hátul felszerelt, borulás hatása elleni védőszerkezeteiről, valamint az azt módosító 89/682/EGK és 2006/96/EK tanácsi, 2000/19/EK bizottsági irányelvek, továbbá a 86/298/EGK tanácsi irányelv I. és II. mellékletét módosító 2005/67/EK bizottsági irányelv;

86. a Tanács 86/415/EGK irányelve (1986. július 24.) a kerekes mezőgazdasági vagy erdészeti traktorok kezelőszerveinek beépítéséről, elhelyezéséről, működéséről és jelöléséről, valamint az azt módosító 2006/96/EK tanácsi irányelv;

87. a Tanács 87/402/EGK irányelve (1987. június 26.) a keskeny nyomtávú kerekes mezőgazdasági és erdészeti traktorok vezetőülése elé szerelt, borulás hatása elleni védőszerkezeteiről, valamint az azt módosító 89/681/EGK és 2006/96/EK tanácsi, 2000/22/EK bizottsági irányelvek, továbbá a 87/402/EGK tanácsi irányelv I. és II. mellékletét módosító 2005/67/EK bizottsági irányelv;

88. a Tanács 89/173/EGK irányelve (1988. december 21.) a kerekes mezőgazdasági vagy erdészeti traktorok egyes alkatrészeire és jellemzőire vonatkozó tagállami jogszabályok közelítéséről, valamint az azt módosító 2000/1/EK és 2006/26/EK bizottsági és 2006/96/EK tanácsi irányelv;”

(17) Az MR. 120. §-ának 94–97. pontja helyébe a következő pont lép:

[Ez a rendelet a következő uniós jogi aktusoknak való megfelelést szolgálja:]

„94. az Európai Parlament és a Tanács 2000/25/EK irányelve (2000. május 22.) a mezőgazdasági vagy erdészeti traktorok hajtására szánt motorok gáz- és szilárd halmazállapotú szennyezőanyag-kibocsátása elleni intézkedésről, valamint a 74/150/EGK tanácsi irányelv módosításáról, valamint az azt módosító 2005/13/EK bizottsági és 2006/96/EK tanácsi irányelvek;

95. az Európai Parlament és a Tanács 2000/40/EK irányelve (2000. június 26.) a gépjárművek elülső aláfutás-gátlásával kapcsolatos tagállami jogszabályok közelítéséről és a 70/156/EGK tanácsi irányelv módosításáról, valamint az azt módosító 2006/96/EK tanácsi irányelv;

96. az Európai Parlament és a Tanács 2001/56/EK irányelve (2001. szeptember 27.) a gépjárművek és pótkocsijaik fűtéséről, a 70/156/EGK tanácsi irányelv módosításáról és a 78/548/EGK tanácsi irányelv hatályon kívül helyezéséről, valamint az azt módosító 2004/78/EK és 2006/119/EK bizottsági és 2006/96/EK tanácsi irányelvek;

97. az Európai Parlament és a Tanács 2001/85/EK irányelve (2001. november 20.) a személyszállításra használt, a vezetőüléson kívül több mint nyolc ülőhelyet tartalmazó járművekre vonatkozó különleges rendelkezésekről, valamint a 70/156/EGK és a 97/27/EK irányelv módosításáról, valamint az azt módosító 2006/96/EK tanácsi irányelv;”

(18) Az MR. 120. §-ának 100. pontja helyébe a következő pont lép:

[Ez a rendelet a következő uniós jogi aktusoknak való megfelelést szolgálja:]

„100. az Európai Parlament és a Tanács 2003/97/EK irányelve (2003. november 10.) a közvetett látást biztosító eszközök és az ilyen eszközökkel felszerelt járművek típusjóváhagyására vonatkozó tagállami jogszabályok közelítéséről, a 70/156/EGK irányelv módosításáról és a 71/127/EGK irányelv hatályon kívül helyezéséről, valamint az azt módosító 2005/27/EK bizottsági és 2006/96/EK tanácsi irányelvek;”

(19) Az MR. 120. §-ának 109. pontja helyébe a következő pont lép:

[Ez a rendelet a következő uniós jogi aktusoknak való megfelelést szolgálja:]

„109. az Európai Parlament és a Tanács 2005/55/EK irányelve (2005. szeptember 28.) a járművek hajtására használt kompressziós gyújtású motorok gáz-halmazállapotú szennyezőanyag- és légszennyező részecske-kibocsátása, valamint a járművek hajtására használt, földgáz- vagy PB-gázüzemű külső gyújtású motorok gáz-halmazállapotú szennyezőanyag-kibocsátása elleni intézkedésekre vonatkozó tagállami jogszabályok közelítéséről, valamint az azt módosító 715/2007/EK európai parlamenti és tanácsi rendelet;”

(20) Az MR. 120. §-ának 110. pontja helyébe a következő pont lép:

[Ez a rendelet a következő uniós jogi aktusoknak való megfelelést szolgálja:]

„110. a Bizottság 2005/78/EK irányelve (2005. november 14.) a járművek hajtására használt sűrítéssel gyújtású motorok gáz-halmazállapotú szennyezőanyag- és légszennyezőrészecske-kibocsátása, valamint a járművek

hajtására használt, földgáz- vagy PB-gázüzemű külső gyújtású motorok gáz-halmazállapotú szennyezőanyag-kibocsátása elleni intézkedésekre vonatkozó tagállami jogszabályok közelítéséről szóló 2005/55/EK európai parlamenti és tanácsi irányelv alkalmazásáról és annak I., II., III., IV. és VI. mellékletének módosításáról, valamint az azt módosító 2006/96/EK tanácsi irányelv;”

(21) Az MR. 120. §-a a következő 113. ponttal egészül ki:
[Ez a rendelet a következő uniós jogi aktusoknak való megfelelést szolgálja:]

„113. az Európai Parlament és a Tanács 2006/40/EK irányelve (2006. május 17.) a gépjárművek légkondicionáló rendszereiből eredő kibocsátásokról és a 70/156/EGK tanácsi irányelv módosításáról.”

3. §

Az MR. 121. §-ának helyébe a következő rendelkezés lép:

„121. § Ez a rendelet a következő uniós jogi aktusok végrehajtásához szükséges rendelkezéseket állapítja meg:

a) az Európai Parlament és a Tanács 561/2006/EK (2006. március 15.) a közúti szállításra vonatkozó egyes szociális jogszabályok összehangolásáról, a 3821/85/EGK és a 2135/98/EK tanácsi rendelet módosításáról, valamint a 3820/85/EGK tanácsi rendelet hatályon kívül helyezéséről, 13. cikk;

b) a Bizottság 706/2007/EK rendelete (2007. június 21.) a járművek EK-típusjóváhagyására vonatkozó közigazgatási rendelkezéseknek és egyes légkondicionáló rendszerek szivárgásainak mérésére szolgáló harmonizált vizsgálatok az Európai Parlament és a Tanács 2006/40/EK irányelve értelmében történő megállapításáról.”

4. §

Az MR. 1. számú melléklete az 1. melléklet szerint módosul.

5. §

(1) Az MR. A. Függelék a 2. melléklet szerint módosul.

(2) Az MR. A. Függelékének A/1. számú melléklete a 3. melléklet szerint módosul.

(3) Az MR. A. Függelékének A/2. számú melléklete a 4. melléklet szerint módosul.

(4) Az MR. A. Függelékének A/3. számú melléklete az 5. melléklet szerint módosul.

(5) Az MR. A. Függelékének A/8. számú melléklete a 6. melléklet szerint módosul.

(6) Az MR. A. Függelékének A/10. számú melléklete a 7. melléklet szerint módosul.

(7) Az MR. A. Függelék A/16. számú számú melléklete a 8. melléklet szerint módosul.

(8) Az MR. A. Függelékének A/36. számú melléklete a 9. melléklet szerint módosul.

(9) Az MR. A. Függelék A/41. számú melléklete a 10. melléklet szerint módosul.

(10) Az MR. A. Függelék A/60. számú melléklete a 11. melléklet szerint módosul.

(11) Az MR. A. Függelék a 12. melléklet szerinti A/61. számú melléklettel egészül ki.

6. §

Az MR. B. Függelék a 13. melléklet szerint módosul.

7. §

Az MR. C. Függelék a 14. melléklet szerint módosul.

8. §

(1) Ez a rendelet – a (3)–(5) bekezdésben foglalt kivétellel – 2008. január 1-jén lép hatályba.

(2) Hatályát veszti

a) az MR. A. Függelékének 1.2–1.4. alpontja és 3. pontja,

b) az MR. B. Függelékének 1.2–1.4. alpontja és 2. pontja,

c) a meghatározott járművek közúti közlekedésének feltételeiről szóló 10/1988. (XI. 24.) KM rendelet és a közúti járművek forgalomba helyezésének és forgalomban tartásának műszaki feltételeiről szóló 6/1990. (IV. 12.) KöHÉM rendelet módosításáról szóló 12/1994. (III. 11.) KHVM rendelet,

d) a közúti járművek forgalomba helyezésének és forgalomban tartásának műszaki feltételeiről szóló 6/1990. (IV. 12.) KöHÉM rendelet módosításáról szóló 12/1995. (VII. 12.) KHVM rendelet,

e) egyes közlekedési miniszteri rendeletek módosításáról szóló 21/1998. (IX. 11.) KHVM rendelet,

f) a közúti járművek forgalomba helyezésének és forgalomban tartásának műszaki feltételeiről szóló 6/1990. (IV. 12.) KöHÉM rendelet módosításáról szóló 12/2000. (V. 24.) KHVM rendelet,

g) a közúti járművek forgalomba helyezésének és forgalomban tartásának műszaki feltételeiről szóló 6/1990. (IV. 12.) KöHÉM rendelet módosításáról szóló 44/2001. (XII. 18.) KöViM rendelet,

h) a közúti járművek forgalomba helyezésének és forgalomban tartásának műszaki feltételeiről szóló 6/1990. (IV. 12.) KöHÉM rendelet módosításáról szóló 40/2002. (XII. 28.) GKM rendelet,

i) a közúti járművek forgalomba helyezésének és forgalomban tartásának műszaki feltételeiről szóló 6/1990. (IV. 12.) KöHÉM rendelet módosításáról szóló 35/2004. (III. 30.) GKM rendelet,

j) a közúti járművek forgalomba helyezésének és forgalomban tartásának műszaki feltételeiről szóló 6/1990. (IV. 12.) KöHÉM rendelet módosításáról szóló 116/2004. (IX. 24.) GKM rendelet,

k) a közúti járművek forgalomba helyezésének és forgalomban tartásának műszaki feltételeiről szóló 6/1990. (IV. 12.) KöHÉM rendelet módosításáról szóló 145/2004. (XII. 29.) GKM rendelet,

l) a közúti járművek forgalomba helyezésének és forgalomban tartásának műszaki feltételeiről szóló 6/1990. (IV. 12.) KöHÉM rendelet módosításáról szóló 84/2005. (X. 11.) GKM rendelet,

m) a közúti járművek forgalomba helyezésének és forgalomban tartásának műszaki feltételeiről szóló 6/1990. (IV. 12.) KöHÉM rendelet módosításáról szóló 126/2005. (XII. 29.) GKM rendelet,

n) a közúti járművek forgalomba helyezésének és forgalomban tartásának műszaki feltételeiről szóló 6/1990. (IV. 12.) KöHÉM rendelet módosításáról szóló 20/2006. (IV. 19.) GKM rendelet,

o) a közúti járművek forgalomba helyezésének és forgalomban tartásának műszaki feltételeiről szóló 6/1990. (IV. 12.) KöHÉM rendelet módosításáról szóló 71/2006. (IX. 28.) GKM rendelet,

p) a közúti járművek forgalomba helyezésének és forgalomban tartásának műszaki feltételeiről szóló 6/1990. (IV. 12.) KöHÉM rendelet módosításáról szóló 76/2006. (XI. 3.) GKM rendelet,

q) a közúti járművek forgalomba helyezésének és forgalomban tartásának műszaki feltételeiről szóló 6/1990. (IV. 12.) KöHÉM rendelet módosításáról szóló 90/2006. (XII. 26.) GKM rendelet,

r) a közúti járművek forgalomba helyezésének és forgalomban tartásának műszaki feltételeiről szóló 6/1990. (IV. 12.) KöHÉM rendelet módosításáról szóló 16/2007. (II. 2.) GKM rendelet, valamint

s) a közúti járművek forgalomba helyezésének és forgalomban tartásának műszaki feltételeiről szóló 6/1990. (IV. 12.) KöHÉM rendelet módosításáról szóló 45/2007. (IV. 4.) GKM rendelet,

t) a közúti járművek forgalomba helyezésének és forgalomban tartásának műszaki feltételeiről szóló 6/1990. (IV. 12.) KöHÉM rendelet módosításáról szóló 70/2007. (VIII. 2.) GKM rendelet.

(3) E rendelet 2. §-ának (2) bekezdése, 3. §-ával megállapított, az MR. 121. §-ának *b)* pontja, 5. §-ának (11) be-

kezdése, az 1. melléklet 4. pontja, valamint a 12. melléklet 2008. január 5-én lép hatályba.

(4) E rendelet 2. §-ának (4) bekezdése, 5. §-ának (7) bekezdése, az 1. melléklet 2. pontja, valamint 8. melléklet 2008. április 5-én lép hatályba.

(5) E rendelet 2. §-ának (19) bekezdése, 5. §-ának (9) bekezdése, az 1. melléklet 3. pontja, valamint a 10. melléklet 2009. január 3-án lép hatályba.

(6) Az MR. A. Függelékének

a) A/2. számú melléklete,

b) A/11. számú melléklete,

c) A/39. számú melléklete, továbbá

az e mellékletekre hivatkozó, az MR. 1. számú mellékletének A/2., A/11. és A/39. sora 2013. január 2-án hatályát veszti.

(7) Ez a rendelet 2013. január 3-án hatályát veszti.

9. §

(1) Ez a rendelet a járművek EK-típusjóváhagyására vonatkozó közigazgatási rendelkezéseknek és egyes légkondicionáló rendszerek szivárgásainak mérésére szolgáló harmonizált vizsgálatok az Európai Parlament és a Tanács 2006/40/EK irányelve értelmében történő megállapításáról szóló, 2007. június 21-ei 706/2007/EK bizottsági rendelet végrehajtásához szükséges rendelkezéseket állapítja meg.

(2) Ez a rendelet a következő uniós jogi aktusoknak való megfelelést szolgálja:

a) az Európai Parlament és a Tanács 2006/40/EK irányelve (2006. május 17.) a gépjárművek légkondicionáló rendszereiből eredő kibocsátásokról és a 70/156/EGK tanácsi irányelv módosításáról;

b) a Tanács 2006/96/EK irányelve (2006. november 20.) az áruk szabad mozgása területén elfogadott egyes irányelveknek Bulgária és Románia csatlakozására tekintettel történő kiigazításáról;

c) a Bizottság 15/2007/EK irányelve (2007. március 14.) a gépjárművek kiálló részeivel kapcsolatos 74/483/EGK tanácsi irányelv I. mellékletének a műszaki fejlődéshez történő hozzáigazítás érdekében történő módosításáról.

d) az Európai Parlament és a Tanács 715/2007/EK rendelete (2007. június 20.) a könnyű személygépjárművek és haszongépjárművek (Euro 5 és Euro 6) kibocsátás tekintetében történő típusjóváhagyásáról és a járműjavítási- és -karbantartási információk elérhetőségéről, 16. cikk (2) bekezdése és 17. cikk.

Dr. Kákossy Csaba s. k.,
gazdasági és közlekedési miniszter

1. melléklet a 106/2007. (XII. 23.) GKM rendelethez

**A közúti járművek forgalomba helyezésének és forgalomban tartásának műszaki feltételeiről szóló
6/1990. (IV. 12.) KöHÉM rendelet 1. számú mellékletének módosítása**

1. Az MR. 1. számú melléklet 1/A. táblázat fejlécének szövege helyébe a következő szövegrész lép:

[Jóváhagyási kötelezettségek: 1/A. táblázat

GÉPKOCSIKRA ÉS PÓTKOCSIKRA VONATKOZÓ JÓVÁHAGYÁSI KÖTELEZETTSÉGEK]

MR	EK (EGK)		ENSZ-EGB		Műszaki terület	Alkalmazási kötelezettség		
	alap-irányelv [rendelet]	utolsó módosító irányelv [rendelet]	előírás	módosítási sorozat		típus-jóváhagyási eljárásban n M1 kategória	típus-jóváhagyási eljárásban M2, M3, N, O kategória	egyedi engedélyezési eljárásban
függelék/melléklet (műszaki terület sorszáma)								

2. Az MR. 1. számú melléklet 1/A. táblázatának A/16. sora helyébe a következő sor lép:

[Jóváhagyási kötelezettségek: 1/A. táblázat

GÉPKOCSIKRA ÉS PÓTKOCSIKRA VONATKOZÓ JÓVÁHAGYÁSI KÖTELEZETTSÉGEK]

[MR]	EK (EGK)		ENSZ-EGB		Műszaki terület	Alkalmazási kötelezettség		
függelék/melléklet (műszaki terület sorszáma)	alap-irányelv [rendelet]	utolsó módosító irányelv [rendelet]	előírás	módosítási sorozat		típus-jóváhagyási eljárásban M1 kategória	típus-jóváhagyási eljárásban M2, M3, N, O kategória	egyedi engedélyezési eljárásban]
A/16	74/483	2007/15	26	03	Kinyúló részek	++	-	-

3. Az MR. 1. számú melléklet 1/A. táblázatának A/41. sora helyébe a következő sor lép:

[Jóváhagyási kötelezettségek: 1/A. táblázat

GÉPKOCSIKRA ÉS PÓTKOCSIKRA VONATKOZÓ JÓVÁHAGYÁSI KÖTELEZETTSÉGEK]

[MR]	EK (EGK)		ENSZ-EGB		Műszaki terület	Alkalmazási kötelezettség		
függelék/melléklet (műszaki terület sorszáma)	alap-irányelv [rendelet]	utolsó módosító irányelv [rendelet]	előírás	módosítási sorozat		típus-jóváhagyási eljárásban M1 kategória	típus-jóváhagyási eljárásban M2, M3, N, O kategória	egyedi engedélyezési eljárásban]
„A/41	2005/55 2005/78	715/2007	49	03	Dízel-motor emisszió	++	++	+”

4. Az MR. 1. számú melléklet 1/A. táblázata a következő A/61. sorral egészül ki:

[Jóváhagyási kötelezettségek: 1/A. táblázat

GÉPKOCSIKRA ÉS PÓTKOCSIKRA VONATKOZÓ JÓVÁHAGYÁSI KÖTELEZETTSÉGEK]

[MR]	EK (EGK)		ENSZ-EGB		Műszaki terület	Alkalmazási kötelezettség		
függelék/melléklet (műszaki terület sorszáma)	alap-irányelv [rendelet]	utolsó módosító irányelv [rendelet]	előírás	módosítási sorozat		típus-jóváhagyási eljárásban M1 kategória	típus-jóváhagyási eljárásban M2, M3, N, O kategória	egyedi engedélyezési eljárásban]
A/61	2006/40 [706/2007]				Légkondicionáló rendszer	++	++, ¹⁾	-

¹⁾ Azon N1 kategóriájú I. osztályba tartozó járművek, amelyek leírását az A. Függelék A/2. számú melléklet I. Rész 1.5.3.1.4. pontjának táblázata tartalmazza.”

2. mellékleta 106/2007. (XII. 23.) GKM rendelethez

**A közúti járművek forgalomba helyezésének
és forgalomban tartásának műszaki feltételeiről szóló
6/1990. (IV. 12.) KöHÉM rendelet
A. Függelékének módosítása**

Az MR. A. Függelékének 1. pontja és 1.1. alpontja helyébe a következő pont és alpont lép:

„1. E függelék alkalmazásában – a rendelet 2. §-a (1) bekezdésében foglaltaknak megfelelően – a járművek kategóriáit a közúti járművek műszaki megvizsgálásáról szóló 5/1990. (IV. 12.) KöHÉM rendelet A. Függelékében foglaltak határozzák meg.

1.1. E függelék alkalmazásában: „járműtípus”: az azonos járműkategóriába tartozó olyan járművek összessége, amelyek nem különböznek lényegesen egymástól az e Függelék mellékletében meghatározott jellemzők tekintetében.”

3. mellékleta 106/2007. (XII. 23.) GKM rendelethez

**A közúti járművek forgalomba helyezésének
és forgalomban tartásának műszaki feltételeiről szóló
6/1990. (IV. 12.) KöHÉM rendelet
A. Függelék A/1. számú mellékletének módosítása**

Az MR. A. Függelék A/1. számú melléklet II. részének 4.2. pontjához tartozó „8” jelű lábjegyzet helyébe a következő lábjegyzet lép:

„⁸ A betűjelek a következők: 1. Németország; 2. Franciaország; 3. Olaszország; 4. Hollandia; 5. Svédország; 6. Belgium; 7. Magyarország; 8. Cseh Köztársaság; 9. Spanyolország; 11. Egyesült Királyság; 12. Ausztria; 13. Luxemburg; 17. Finnország; 18. Dánia; 19. Románia; 20. Lengyelország; 21. Portugália; 23. Görögország; 24. Írország; 26. Szlovénia; 27. Szlovákia; 29. Észtország; 32. Lettország; 34. Bulgária; 36. Litvánia; 49. Ciprus; 50. Málta”

4. mellékleta 106/2007. (XII. 23.) GKM rendelethez

**A közúti járművek forgalomba helyezésének
és forgalomban tartásának műszaki feltételeiről szóló
6/1990. (IV. 12.) KöHÉM rendelet
A. Függelék A/2. számú mellékletének módosítása**

Az MR. A. Függelék A/2. számú melléklet XIII. részének 5.2. alpontja helyébe a következő alpont lép:

„5.2. Az 5.1. pont szerinti EK jóváhagyási jel négy-
szög, amely körbevesz egy „e” betűt, amelyet a

jóváhagyó tagállamot azonosító két szám vagy
betű követ:

1 Németország	19 Románia
2 Franciaország	20 Lengyelország
3 Olaszország	21 Portugália
4 Hollandia	23 Görögország
5 Svédország	24 Írország
6 Belgium	26 Szlovénia
7 Magyarország	27 Szlovákia
8 Cseh Köztársaság	29 Észtország
9 Spanyolország	32 Lettország
11 Egyesült Királyság	34 Bulgária
12 Ausztria	36 Litvánia
13 Luxemburg	49 Ciprus
17 Finnország	50 Málta
18 Dánia	

A négy-
szög közelében el kell helyezni az ER. A/7. szá-
mú mellékletének 4. pontja szerinti ‘alap jóváhagyási szá-
mot’ is, amelyet a 70/220/EGK irányelv azon módosításá-
nak sorszámát jelölő két szám előz meg, amely az EK tí-
pusjóváhagyás megadásának időpontjában a legújabb
volt. Jelen rész esetében a sorszám 01.”

5. mellékleta 106/2007. (XII. 23.) GKM rendelethez

**A közúti járművek forgalomba helyezésének
és forgalomban tartásának műszaki feltételeiről szóló
6/1990. (IV. 12.) KöHÉM rendelet
A. Függelék A/3. számú mellékletének módosítása**

Az MR. A. Függelék A/3. számú melléklet II. rész II. fe-
jezetének 6. pont 6.2. alpontja helyébe a következő lép:

„6.2. Ez a jelzés egy „e” betűt körülvevő téglalapból
áll, amelyet a típusjóváhagyást megadó tagállam-
ot jelölő szám vagy betűjel követ:

1 Németország esetében,
2 Franciaország esetében,
3 Olaszország esetében,
4 Hollandia esetében,
5 Svédország esetében,
6 Belgium esetében,
7 Magyarország esetében,
8 a Cseh Köztársaság esetében,
9 Spanyolország esetében,
11 az Egyesült Királyság esetében,
12 Ausztria esetében,
13 Luxembourg esetében,
17 Finnország esetében,

- 18 Dánia esetében,
- 19 Románia esetében,
- 20 Lengyelország esetében,
- 21 Portugália esetében,
- 23 Görögország esetében,
- 24 Írország esetében,
- 26 Szlovénia esetében,
- 27 Szlovákia esetében,
- 29 Észtország esetében,
- 32 Lettország esetében,
- 34 Bulgária esetében,
- 36 Litvánia esetében,
- 49 Ciprus esetében,
- 50 Málta esetében.

A jelzésnek a téglalap közelében tartalmaznia kell az ER. A. Függelék A/7. számú mellékletében meghatározott típus-jóváhagyási szám 4. szakaszában található „alap jóváhagyási számot” is, amelyet a típusjóváhagyás megadásának napján a 70/221/EGK irányelv legfrissebb fő műszaki módosításához hozzárendelt sorozatszámot jelölő két számjegy előz meg. Ezen irányelv sorozatszáma „00”.

6. melléklet

a 106/2007. (XII. 23.) GKM rendelethez

A közúti járművek forgalomba helyezésének és forgalomban tartásának műszaki feltételeiről szóló 6/1990. (IV. 12.) KöHÉM rendelet
A. Függelék A/8. számú mellékletének módosítása

Az MR. A. Függelék A/8. számú melléklet A. Fejezet I. rész 5. függelékének 1.1. alpontja helyébe a következő rendelkezés lép:

„1.1. Az alkatrész EK-típusjóváhagyási jel egy téglalaplából áll, amelyben egy „e” betű van elhelyezve, amelyet a EK-típusbizonyítványt kiadó tagállam megkülönböztető számjele követ: 1 – Németország esetében, 2 – Franciaország esetében, 3 – Olaszország esetében, 4 – Hollandia esetében, 5 – Svédország esetében, 6 – Belgium esetében, 7 – Magyarország esetében, 8 – a Cseh Köztársaság esetében, 9 – Spanyolország esetében, 11 – az Egyesült Királyság esetében, 12 – Ausztria esetében, 13 – Luxemburg esetében, 17 – Finnország esetében, 18 – Dánia esetében, 19 – Románia esetében, 20 – Lengyelország esetében, 21 – Portugália esetében, 23 Görögország esetében, 24 – Írország esetében, 26 – Szlovénia esetében, 27 – Szlovákia esetében, 29 – Észtország esetében, 32 – Lettország esetében, 34 – Bulgária esetében, 36 – Litvánia esetében, 49 – Ciprus esetében, 50 – Málta esetében. Az alkatrész EK-típusjóváhagyási jel magában foglalja a téglalap köze-

lében elhelyezett alkatrész EK-típusjóváhagyási számot. E szám a típusra kibocsátott bizonyítványon feltüntetett alkatrész EK-típusjóváhagyási számból áll (lásd ezen I. rész 3. függelékét), továbbá e szám elé két számjegy kerül, amely megfelel ezen melléklet rendelkezéseit meghatározó EK irányelv legutóbbi módosítása sorszámának, amely az alkatrész EK-típusjóváhagyás megadásának időpontjában hatályban volt. A módosítás sorszámát és a bizonyítványon feltüntetett alkatrész EK-típusjóváhagyási számot csillag választja el. Jelen esetben (a 2003/97/EK irányelv alapján) a sorozatszám 03.”

7. melléklet

a 106/2007. (XII. 23.) GKM rendelethez

A közúti járművek forgalomba helyezésének és forgalomban tartásának műszaki feltételeiről szóló 6/1990. (IV. 12.) KöHÉM rendelet
A. Függelék A/10. számú mellékletének módosítása

Az MR. A. Függelék A/10. számú melléklet I. részének 5. pont 5.2. alpontja helyébe a következő rendelkezés lép:
„5.2 Az EK-típus-jóváhagyási jelölés a következőkből áll:

az „e” nyomtatott kisbetűt körbevevő négyszög, amelyet annak a tagállamnak a megkülönböztető száma követ, amelyik megadta az EK-alkatrész-típusjóváhagyást:

- 1 Németország esetében,
- 2 Franciaország esetében,
- 3 Olaszország esetében,
- 4 Hollandia esetében,
- 5 Svédország esetében,
- 6 Belgium esetében,
- 7 Magyarország esetében,
- 8 a Cseh Köztársaság esetében,
- 9 Spanyolország esetében,
- 11 az Egyesült Királyság esetében,
- 12 Ausztria esetében,
- 13 Luxembourg esetében,
- 17 Finnország esetében,
- 18 Dánia esetében,
- 19 Románia esetében,
- 20 Lengyelország esetében,
- 21 Portugália esetében,
- 23 Görögország esetében,
- 24 Írország esetében,
- 26 Szlovénia esetében,
- 27 Szlovákia esetében,

- 29 Észtország esetében,
 32 Lettország esetében,
 34 Bulgária esetében,
 36 Litvánia esetében,
 49 Ciprus esetében,
 50 Málta esetében.

A négyszög közelében az ER. A. Függelék A/7. számú mellékletében említett típus-jóváhagyási szám 4. szakaszában foglalt „alap jóváhagyási szám” van, amelyet ezen mellékletnek a legutolsó nagyobb technikai módosításhoz rendelt sorozatszámot jelölő két számjegy előz meg. A módosítás sorozatszámát és a bizonyítványon feltüntetett alkatrész-típusjóváhagyási számot egy szóköz választja el. Ebben a mellékletben a sorozatszám 03.”

8. melléklet

a 106/2007. (XII. 23.) GKM rendelethez

A a közúti járművek forgalomba helyezésének és forgalomban tartásának műszaki feltételeiről szóló 6/1990. (IV. 12.) KöHÉM rendelet

A. Függelék A/16. számú mellékletének módosítása

1. Az MR A. Függelék A/16. számú mellékletének címéhez tartozó lábjegyzet helyébe a következő lábjegyzet lép:

„Ez a melléklet a Tanács 74/483/EGK irányelvével, és az azt módosító, a Tanács 79/488/EGK és a Bizottság 2007/15/EK irányelvével összeegyeztethető szabályozást tartalmaz. A melléklet követelményei az ENSZ-EGB 26. számú Előírása 02. változatával egyenértékűek.”

2. Az MR A. Függelék A/16. számú mellékletének I. Része a következő 0. ponttal egészül ki:

[Alapvető rendelkezések]

„0. Típusjóváhagyási rendelkezések

2009. április 4. napját követően a jóváhagyó hatóság – a kiálló részekkel kapcsolatos indokkal – megtagadja a járműtípus általános forgalomba helyezési engedélyének, EK-típusjóváhagyásának és típusbizonyítványának kiadását, amennyiben a mellékletben meghatározott követelményeket a járműtípus nem teljesíti.”

3. Az MR A. Függelék A/16. számú melléklet I. Részének 4.5. pont 4.5.2. alpontja helyébe a következő rendelkezés lép:

„4.5.2. Ha az első vagy hátsó lökhárító vonala felületben egybeesik a jármű kontúrvonalával, és a lökhárító szilárd felületre van rögzítve, akkor a kontúrvonal és az azt követő és attól mindenütt 20 mm távolságra lévő pontok által képzett, a kontúron belül lévő vonal között e felület görbületi sugarának legalább 5 mm-nek kell lennie. A lök-

hárítók többi részére legalább 2,5 mm görbületi sugár érvényes.

Ez a rendelkezés a lökhárítók azon részére alkalmazandó, amely a kontúrvonalnak a jármű hosszirányú függőleges szimmetriásíkjával 15 fokos szöveget bezáró két függőleges érintősíkja közé esik (lásd az 1. ábrát).

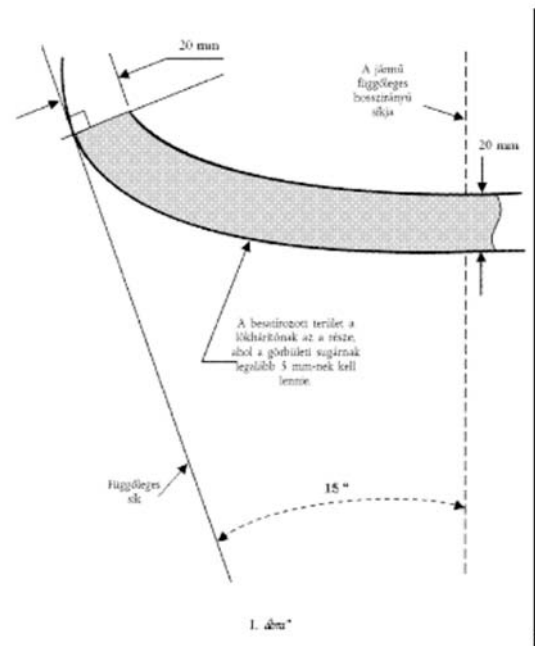

9. melléklet

a 106/2007. (XII. 23.) GKM rendelethez

A a közúti járművek forgalomba helyezésének és forgalomban tartásának műszaki feltételeiről szóló 6/1990. (IV. 12.) KöHÉM rendelet

A. Függelék A/36. számú mellékletének módosítása

Az MR. A. Függelék A/36. számú melléklet I/5. részének 1.1. pont 1.1.1. alpontja helyébe a következő rendelkezés lép:

„1.1.1. egy négyszög, amelyben az „e” kisbetű, és azt követően annak a tagállamnak az alább feltüntetett számjegye, amely az alkatrész típusjóváhagyást megadta:

- | | |
|-----------------|------------------|
| 1 Németország | 19 Románia |
| 2 Franciaország | 20 Lengyelország |
| 3 Olaszország | 21 Portugália |
| 4 Hollandia | 23 Görögország |
| 5 Svédország | 24 Írország |

6 Belgium	26 Szlovénia
7 Magyarország	27 Szlovákia
8 Cseh Köztársaság	29 Észtország
9 Spanyolország	32 Lettország
11 Egyesült Királyság	34 Bulgária
12 Ausztria	36 Litvánia
13 Luxemburg	49 Ciprus
17 Finnország	50 Málta
18 Dánia	

10. mellékleta 106/2007. (XII. 23.) GKM rendelethez

A közúti járművek forgalomba helyezésének és forgalomban tartásának műszaki feltételeiről szóló 6/1990. (IV. 12.) KöHÉM rendelet

A. Függelék A/41. számú mellékletének módosítása

1. Az MR. A. Függelék A/41. számú mellékletének címe a következőre módosul:

„A nehéz gépjárművek és motorok (Euro IV és V) kibocsátásuk tekintetében történő típusjóváhagyásának következményei”

2. Az MR. A. Függelék A/41. számú mellékletének 1. pontja helyébe a következő rendelkezés lép:

„1. Fogalom meghatározások

E melléklet alkalmazásában:

1.1. „jármű”: az 5/1990. (IV. 12.) KöHÉM rendelet (a továbbiakban: ER.) A. Függelék 2. cikkében meghatározott gépjármű, amelynek referenciatömege meghaladja a 2610 kg-ot;

1.2. „motor”: a jármű meghajtását biztosító erőforrás, amelyre önálló műszaki egységként az ER. A. Függelék 2. cikkében meghatározottak szerint típusjóváhagyás adható;

1.3. „kiemelten környezetbarát jármű (EEV)”: olyan gépjármű, amely megfelel az I. Rész 6.2.1. pontja 1. táblázatának C. sorában meghatározott megengedett kibocsátási határértékeknek.”

3. Az MR. A. Függelék A/41. számú melléklet A Fő-rész I. részének 1. pontja helyébe a következő pont lép:

„1. HATÁLY

Ez a melléklet a gáz-halmazállapotú szennyezőanyagok és légszennyező részecskék szabályozására, a kibocsátás-csökkentő berendezések hasznos élettartamára, az üzemben lévő járművek/motorok és az összes gépjármű fedélzeti diagnosztikai rendszerének (OBD-rendszerének) megfelelőségére, valamint az 1.2. pontban meghatározott motorokra alkalmazandó, kivéve azokat az M1, N1, N2 és M2 kategóriájú járműveket, amelyekre a 715/2007/EK tanácsi rendelet (2007. június 20.) szerint típusjóváhagyást adtak.”

11. melléklet
a 106/2007. (XII. 23.) GKM rendelethez

A közúti járművek forgalomba helyezésének és forgalomban tartásának műszaki feltételeiről szóló 6/1990. (IV. 12.) KöHÉM rendelet

A. Függelék A/60. számú mellékletének módosítása

Az MR. A. Függelék A/60. számú melléklet II. részének 3.2.1. alpontja helyébe a következő rendelkezés lép:

„3.2.1. Téglalappal körülvett „e” betű, amelyet a típusjóváhagyást megadó tagállam megkülönböztető száma vagy betűi követnek:

1 Németország	19 Románia
2 Franciaország	20 Lengyelország
3 Olaszország	21 Portugália
4 Hollandia	23 Görögország
5 Svédország	24 Írország
6 Belgium	26 Szlovénia
7 Magyarország	27 Szlovákia
8 Cseh Köztársaság	29 Észtország
9 Spanyolország	32 Lettország
11 Egyesült Királyság	34 Bulgária
12 Ausztria	36 Litvánia
13 Luxemburg	49 Ciprus
17 Finnország	50 Málta
18 Dánia	

12. mellékleta 106/2007. (XII. 23.) GKM rendelethez

„Az A. Függelék A/61. számú melléklete a 6/1990. (IV. 12.) KöHÉM rendelethez¹

A gépjárművek légkondicionáló rendszereiből eredő kibocsátások

1. Általános rendelkezések

Ez a melléklet meghatározza a járművek típusjóváhagyásának követelményeit a járművekbe szerelt légkondicionáló rendszerek kibocsátása és biztonságos működése tekintetében. Megállapítja továbbá ezen rendszerek utólagos beszerelésére és újratöltésére vonatkozó rendelkezéseket.

¹ Ez a melléklet a gépjárművek légkondicionáló rendszereiből eredő kibocsátásokról és a 70/156/EGK tanácsi irányelv módosításáról szóló az Európai Parlament és a Tanács 2006/40/EK irányelvével (2006. május 17.) megegyező szabályozást tartalmaz.

2. A melléklet alkalmazási köre

- 2.1. Ez a melléklet az 5/1990. (IV. 12.) KöHÉM rendelet (továbbiakban ER.) A. Függelék A/2. számú mellékletében meghatározott M1 és N1 kategóriájú gépjárművekre alkalmazandó, a 2.2. pontban meghatározott eltéréssel.
- 2.2. E melléklet alkalmazásában N1 kategóriájú járműnek az A/2. számú melléklet I. Rész 1.5.3.1.4. alpontjának táblázata alapján I. osztályba sorolt járművek minősülnek.

3. Fogalommeghatározások

Ezen irányelv alkalmazásában:

- 3.1. „jármű”: e melléklet – 2. pontban meghatározott – alkalmazási körébe tartozó gépjármű;
- 3.2. „járműtípus”: az ER. A. Függelék A/2. számú mellékletének II. Részében meghatározott járműtípus;
- 3.3. „légkondicionáló rendszer”: minden olyan rendszer, amelynek fő rendeltetése az, hogy csökkentse a léghőmérsékletet és páratartalmat a jármű utasterében;
- 3.4. „kétpárolgató rendszer”: az a rendszer, amelyben az egyik párolgató a motorházban, a másik a jármű egy másik terében kerül beszerelésre; minden ettől eltérő rendszer egypárolgató rendszernek tekintendő;
- 3.5. „fluortartalmú üvegházhatású gázok”: a Kiotói Jegyzőkönyv A. mellékletében meghatározott részlegesen fluorozott szénhidrogének (HFC-k), perfluor-karbonok (PFC-k) és a kén-hexafluorid (SF₆), valamint az ezen anyagokat tartalmazó készítmények, de nem értendő ide az ózonréteget lebontó anyagokról szóló, 2000. június 29-i 2037/2000/EK európai parlamenti és tanácsi rendelet² által szabályozott anyagok;
- 3.6. „részlegesen fluorozott szénhidrogén”: olyan szerves vegyület, amely szénből, hidrogénből és fluorból áll és amelynek molekulája nem tartalmaz hatnál több szénatomot;
- 3.7. „perfluor-karbon”: olyan szerves vegyület, amely csak szénből és fluorból áll és amelynek molekulája nem tartalmaz hatnál több szénatomot;
- 3.8. „globális felmelegedési potenciál”: a fluortartalmú üvegházhatású gázok éghajlat-melegedést okozó, szén-dioxidhoz viszonyított potenciálja. A globális felmelegedési potenciált (global warming potential, GWP) úgy kell kiszámítani, hogy a gáz egy

kilogrammjának 100 éves időszakra vonatkozó felmelegedési potenciálját viszonyítani kell egy kilogramm CO₂ ugyanezen potenciáljához. A vonatkozó GWP-értékek az Éghajlatváltozási Kormányközi Testület (Intergovernmental Panel on Climate Change – IPCC) által elfogadott harmadik értékelő jelentésből származnak („2001-es IPCC GWP értékek”);

- 3.9. „készítmény”: két vagy több anyagból álló keverék, amelyek közül legalább az egyik fluortartalmú üvegházhatású gáz. A készítmény teljes globális felmelegedési potenciálját³ a melléklet függelékében foglaltaknak megfelelően kell meghatározni;
- 3.10. „utólagos beszerelés”: légkondicionáló rendszer beszerelése a járműbe annak forgalomba helyezését követően.

4. A jármű típusjövahagyásának feltételei a légkondicionáló rendszer kibocsátása tekintetében:

- 4.1. a jövahagyó hatóság a légkondicionáló rendszer kibocsátása tekintetében kizárólag azon járműtípusokra adja meg az általános forgalomba helyezési engedélyt, az EK-típusjövahagyást, illetve nemzeti típusjövahagyást és a típusbizonyítványt, amelyek ezen mellékletben megállapított követelményeknek megfelelnek;
- 4.2. az ER. A. Függelék 4. cikk (1) bekezdésének a) pontja szerinti teljes jármű-típusjövahagyás során a gyártó az ER. A. Függelék A/1. számú mellékletében meghatározott adatok megadásával köteles információt nyújtani az új gépjárművekbe beszerelt légkondicionáló rendszerekben használt hűtőközeg fajtájáról;
- 4.3. a 150-nél nagyobb globális felmelegedési potenciállal rendelkező fluortartalmú üvegházhatású gázokat tartalmazó légkondicionáló rendszerrel tervezett járművek típusjövahagyása abban az esetben adható meg, ha a légkondicionáló rendszer szivárgási vesztesége – a 7.1. alpontban meghatározott vizsgálati eljárás szerint – nem haladja meg az 5. pontban megállapított megengedhető határértékeket.

5. Típusjövahagyási rendelkezések

- 5.1. 2008. július 5. napját követően – a légkondicionáló rendszerek kibocsátásával kapcsolatos indokokra tekintettel – a jövahagyó hatóság abban az esetben:

² HL L 244., 2000.9.29., 1. o. A legutóbb a 29/2006/EK bizottsági rendelettel (HL L 6., 2006.1.11., 27. o) módosított rendelet.

³ A készítményekben lévő nem fluortartalmú üvegházhatású gázok GWP-számításához az IPCC első értékelésében közzétett értékeket kell alkalmazni, lásd: Climate Change, The IPCC Scientific Assessment, J.T. Houghton, G.J. Jenkins, J.J. Ephraums (szerk.), Cambridge University Press, Cambridge (UK) 1990.

- adja ki az általános forgalomba helyezési engedélyt és a típusbizonyítványt, illetve adja meg az EK-típusjóváahagyást a járműtípushoz, továbbá
- engedélyezi az új jármű forgalomba helyezését, forgalomba hozatalát és használatba vételét, amennyiben a 150-nél nagyobb globális felmelegedési potenciállal rendelkező fluortartalmú üvegházhatású gázokat tartalmazó légkondicionáló rendszerrel tervezett jármű megfelel ezen mellékletben megállapított követelményeknek.
- 5.2. 2009. január 5. napját követően nem adható ki az általános forgalomba helyezési engedély, a típusbizonyítvány, illetve az EK-típusjóváahagyás azon járműtípusokra, amelyek légkondicionáló rendszerét úgy tervezték, hogy 150-nél nagyobb globális felmelegedési potenciállal rendelkező fluortartalmú üvegházhatású gázokat tartalmazzon, kivéve ha a fluortartalmú üvegházhatású gázok szivárgási vesztesége a 7.1. pontban hivatkozott bizottsági rendelet szerint vizsgálva nem haladja meg egypárolgató rendszer esetében a 40 g/év, illetve kétpárolgató rendszer esetében a 60 g/év mértéket.
- 5.3. 2010. január 5. napját követően, azon új járművek vonatkozásában, amelyek légkondicionáló rendszerét úgy tervezték, hogy 150-nél nagyobb globális felmelegedési potenciállal rendelkező fluortartalmú üvegházhatású gázokat tartalmazzon – kivéve, ha a fluortartalmú üvegházhatású gázok szivárgási vesztesége a 7.1. pontban hivatkozott bizottsági rendelet szerint vizsgálva nem haladja meg egypárolgató rendszer esetében a 40 g/év, illetve kétpárolgató rendszer esetében a 60 g/év mértéket – a jóváhagyó hatóság:
- a) az ER A. Függelékének 7. cikk (1) bekezdésének alkalmazásában nem tekinti érvényesnek a járműhöz kiadott megfelelőségi igazolást, és
- b) nem engedélyezi a forgalomba helyezést, megtiltja a forgalmazást és a használatba vételt.
- 5.4. 2011. január 1-jétől, azon járműtípusra vonatkozóan, amelynek légkondicionáló rendszerét úgy tervezték, hogy 150-nél nagyobb globális felmelegedési potenciállal rendelkező fluortartalmú üvegházhatású gázokat tartalmazzon, a jóváhagyó hatóság nem adja meg az EK-típusjóváahagyást, illetve a nemzeti típusjóváahagyást.
- 5.5. 2017. január 1-jétől, azon új járművek tekintetében, amelyek légkondicionáló rendszerét úgy tervezték, hogy 150-nél nagyobb globális felmelegedési potenciállal rendelkező fluortartalmú üvegházhatású gázokat tartalmazzon, a jóváhagyó hatóság:
- a) az ER A. Függelékének 7. cikk (1) bekezdésének alkalmazásában nem tekinti érvényesnek a megfelelőségi igazolást, és
- b) nem engedélyezi a forgalomba helyezést, megtiltja a forgalmazást és a használatba vételt.
6. *Utólagos beszerelés és újratöltés*
- 6.1. 2011. január 1-jétől olyan légkondicionáló rendszer, amelyet úgy terveztek, hogy 150-nél nagyobb globális felmelegedési potenciállal rendelkező fluortartalmú üvegházhatású gázokat tartalmazzon, nem szerelhető be utólag olyan járművekbe, amelyek típusjóváahagyása ezen időpontot követően történik. 2017. január 1-jétől ilyen légkondicionáló rendszer nem szerelhető be utólag semmilyen járműbe.
- 6.2. 150-nél nagyobb globális felmelegedési potenciállal rendelkező fluortartalmú üvegházhatású gáz nem tölthető egyetlen olyan jármű légkondicionáló rendszerébe sem, amelynek típusjóváahagyása 2011. január 1-jén vagy azt követően történik. 2017. január 1-jével kezdődő hatállyal, 150-nél nagyobb globális felmelegedési potenciállal rendelkező fluortartalmú üvegházhatású gáz nem tölthető egyetlen jármű légkondicionáló rendszerébe sem, kivéve azon légkondicionáló rendszerek újratöltését, amelyek ilyen gázokat tartalmaznak, és amelyeknek járműbe szerelése még a fenti időpont előtt történt.
- 6.3. Amennyiben a rendszerből rendkívüli mennyiségű hűtőközeg szivárgott ki, a légkondicionáló rendszerek szervizelésére és javítására szakosodott szolgáltatók nem tölthetik újra e berendezéseket fluortartalmú üvegházhatású gázokkal addig, amíg a szükséges javítás be nem fejeződik.
7. *Végrehajtási rendelkezések*
- 7.1. E melléklet végrehajtására vonatkozó rendelkezéseket, ezen belül
- a) a járművek EK-típusjóváahagyására vonatkozó közigazgatási rendelkezéseket, és
- b) a 150-nél nagyobb globális felmelegedési potenciállal rendelkező fluortartalmú üvegházhatású gázok légkondicionáló rendszerből való szivárgási veszteségének mérését szolgáló egységes vizsgálati eljárást a Bizottság 706/2007/EK rendelete⁴ (2007. június 21.) írja elő.

⁴ H.L. L 161., 2007.6.22., 33. o.

Függelék
az A/61. számú mellékletéhez

A készítmények teljes globális felmelegedési potenciáljára (GWP) vonatkozó számítási módszer

A készítmény teljes GWP-je az egyes anyagok GWP-jükkel szorzott súlyarányai összegének súlyozott átlaga.

$(X \text{ anyag\%} * \text{GWP}) + (Y \text{ anyag\%} * \text{GWP}) + \dots (N \text{ anyag\%} * \text{GWP})$

ahol a% a +/- 1%-os tűréshatárral megengedett súly szerinti hozzájárulás.

Például: a képletet egy 23%-ban HFC-32-t, 25%-ban HFC-125-öt és 52%-ban HFC-134a-t tartalmazó képzel gázelegyre alkalmazva

$$(23\% * 550) + (25\% * 3400) + (52\% * 1300)$$

$$\text{Teljes GWP} = 1652,5''$$

13. melléklet
a 106/2007. (XII. 23.) GKM rendelethez

A közúti járművek forgalomba helyezésének és forgalomban tartásának műszaki feltételeiről szóló 6/1990. (IV. 12.) KöHÉM rendelet B. Függelékének módosítása

Az MR. B. Függelékének 1. pontja és 1.1. alpontja helyébe a következő rendelkezés lép:

„1. E függelék alkalmazásában – a rendelet 2. §-a (1) bekezdésében foglaltaknak megfelelően – a járművek kategóriáit a közúti járművek műszaki megvizsgálásáról szóló 5/1990. (IV. 12.) KöHÉM rendelet B. Függelékében foglaltak határozzák meg.

1.1. E függelék alkalmazásában: „járműtípus”: az azonos járműkategóriába tartozó olyan járművek összessége, amelyek nem különböznek lényegesen egymástól az e Függelék mellékletében meghatározott jellemzők tekintetében.”

14. melléklet
a 106/2007. (XII. 23.) GKM rendelethez

A közúti járművek forgalomba helyezésének és forgalomban tartásának műszaki feltételeiről szóló 6/1990. (IV. 12.) KöHÉM rendelet C. Függelék C/12. számú mellékletének módosítása

1. Az MR. C. Függelék C/12. számú melléklete a következő IV/E. résszel egészül ki:

„IV/E. RÉSZ
EK-TÍPUS-JÓVÁHAGYÁSI SZÁM

1. Az EK-típus-jóváahagyási szám öt szakaszból áll, amelyeket „*” jel választ el egymástól:

1. szakasz Kis „e” betű, amelyet a típusjóváahagyást megadó tagállam megkülönböztető száma követ:

- 1 Németország esetében,
- 2 Franciaország esetében,
- 3 Olaszország esetében,
- 4 Hollandia esetében,
- 5 Svédország esetében,
- 6 Belgium esetében,
- 7 Magyarország esetében,
- 8 a Cseh Köztársaság esetében,
- 9 Spanyolország esetében,
- 11 az Egyesült Királyság esetében,
- 12 Ausztria esetében,
- 13 Luxembourg esetében,
- 17 Finnország esetében,
- 18 Dánia esetében,
- 19 Románia esetében,
- 20 Lengyelország esetében,
- 21 Portugália esetében,
- 23 Görögország esetében,
- 24 Írország esetében,
- 26 Szlovénia esetében,
- 27 Szlovákia esetében,
- 29 Észtország esetében,
- 32 Lettország esetében,
- 34 Bulgária esetében,
- 36 Litvánia esetében,
- 49 Ciprus esetében,
- 50 Málta esetében.

2. szakasz Az alapirányelv száma, amelyet az I. szakasz esetében az A, míg a II. szakasz esetében a B betű követ.

3. szakasz A legutolsó módosító irányelv száma, amely alapján a típusjóváahagyást megadták. Ha egy irányelv a különböző műszaki szabványokra hivatkozással különböző végrehajtási határidőket tartalmaz, akkor egy alfabetikus karaktert is alkalmaznak azon szabvány meghatározása érdekében, amellyel összhangban a jóváahagyást megadták.

4. szakasz Egy négyjegyű sorszám (ahol szükséges, az első számjegyek nullák) az alap- jóváhagyási szám jelölésére. A sorszámozás mindegyik alapisírvonal tekintetében 0001-gyel kezdődik.
5. szakasz Egy kétjegyű sorszám (ahol szükséges, az első számjegy nulla) a kiterjesztés jelölésére. Minden jóváhagyási szám tekintetében a sor 00-val kezdődik.

2. Például, az ezen irányelv I. szakaszának előírásait teljesítő, Franciaország által ezen irányelv alapján megadott harmadik jóváhagyás:

e2*NN/NN (1) A*00/00*0003*00

3. Például, az ezen irányelv I. szakaszának előírásait teljesítő, az Egyesült Királyság által ezen irányelv alapján megadott negyedik jóváhagyás második kiterjesztése:

e11*NN/NN (1) B*00/00*0004*02

2. Az MR. C. Függelék C/12. számú melléklete a következő IV/F. résszel egészül ki:

„IV/F. rész

EK-TÍPUS-JÓVÁHAGYÁSI JEL

1. Az EK-típus-jóváhagyási jel egy kis „e” betű, amelyet egy téglalap vesz körül, és amelyet az EK-típus-jóváhagyási szám 2–5. szakaszának megfelelő számok, illetve betűk követnek.

2. Példa az EK-típus-jóváhagyási jelle:

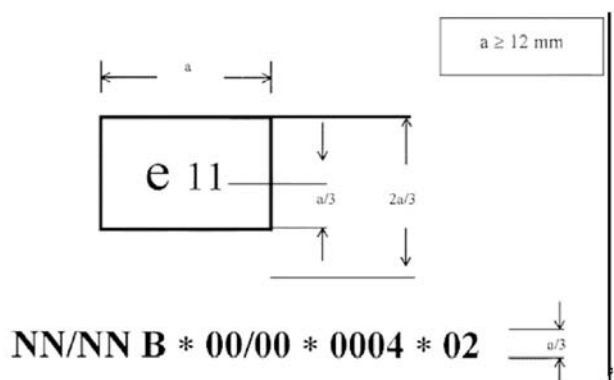

**A gazdasági és közlekedési miniszter
107/2007. (XII. 23.) GKM
rendelete**

**a víziközeledés irányítására és a hajóút kitűzésére
szolgált jelekről, valamint e jelek létesítéséről,
üzemeltetéséről, módosításáról és megszüntetéséről
szóló 27/2002. (XII. 5.) GKM rendelet módosításáról**

A víziközeledésről szóló 2000. évi XLII. törvény 88. §-a (2) bekezdésének *j*) pontjában kapott felhatalmazás alapján, a gazdasági és közlekedési miniszter feladat- és hatásköréről szóló 163/2006. (VII. 28.) Korm. rendelet 1. §-ának *e*) pontjában meghatározott feladatkörömben eljárva, a következőket rendelem el:

1. §

A víziközeledés irányítására és a hajóút kitűzésére szolgáló jelekről, valamint e jelek létesítéséről, üzemeltetéséről, módosításáról és megszüntetéséről szóló 27/2002. (XII. 5.) GKM rendelet (a továbbiakban: R.) 2. §-a a következő *j*) ponttal egészül ki:

[2. § E rendelet alkalmazásában:]

„*j*) nagyvízi kitűzés: az a kitűzés, amelyet a hajózási nagyvízszintnél (HNV) magasabb vízszinteknél kell végrehajtani.”

2. §

Az R. 3. §-ának (3) bekezdése helyébe a következő rendelkezés lép:

„(3) Az alkalmazható irányító jeleket, továbbá az ezeket kiegészítő egyéb jelzéseket és azok műszaki jellemzőit a rendelet 1., valamint 3. számú melléklete tartalmazza. Az 1. számú melléklet E.5.4-E.5.15 pontjai szerinti jeleket a kihelyezett jel cseréje és új telepítés esetén kell alkalmazni.”

3. §

Az R. 5. §-a a következő (5) és (6) bekezdéssel egészül ki:

„(5) A víziúttá nyilvánított felszíni vizeken a kitűzés – az időszakos kihelyezés kivételével – a téli kitűzés jeleinek bevonásától a téli kitűzés jeleinek következő kihelyezéséig folyamatosan, éjszaka és nappal fenn kell tartani.

(6) Nagyvízi kitűzésnél a jelek megrongálódásának elkerülése érdekében az általános rend szerinti kitűzésnek a hajóút széleit jelző jelei azonos színű és alakú karókkal vagy úszókkal helyettesíthetők.”

4. §

Az R. az 5. §-t követően a következő alcímmel és 5/A. §-sal egészül ki:

„*Fennmaradási engedélyezési eljárás*

5/A. § (1) Ha a víziközlekedés irányítására és a hajóút kitűzésére szolgáló jelet engedély nélkül vagy az engedélytől eltérő módon (a továbbiakban: szabálytalanul) létesítették, a hajózási hatóság arra – az üzemeltető kérelme alapján – fennmaradási engedélyt ad, ha a szabályossá tétel feltételei fennállnak. A fennmaradási engedély megadásáról, illetve megtagadásáról a hajózási hatóság tájékoztatja az illetékes vízügyi hatóságot és a víziút fenntartóját.

(2) A fennmaradási engedély az (1) bekezdésben foglaltak érvényesítése mellett kiadható akkor is, ha a szabálytalansággal okozott érdeksérelem jelentéktelen, közérdeket nem sért, vagy a hajózási hatóság által megállapított határidőn belül elhárítható.

(3) A hajózási hatóság a hatósági ellenőrzés keretében megtartott helyszíni szemle alapján a szabálytalanság tudomásra jutásától számított 60 napon belül tisztázza a tényállást, amelynek keretében

a) megvizsgálja, hogy az (1) és (2) bekezdés szerint a fennmaradási engedély megadásának feltételei fennállnak-e vagy megteremthetők-e,

b) a feltételek megléte esetén értesíti az üzemeltetőt a fennmaradási engedély feltételeiről és jogkövetkezményeiről, egyidejűleg legfeljebb 30 napon belüli határidő kitűzésével a fennmaradási engedélykérelem benyújtására hívja fel,

c) ha a szabálytalanság veszélyezteti a hajózás biztonságát, a hajózási hatóság a szabálytalanság megszüntetéséről határozatot hoz és az illetékességgel és hatáskörrel rendelkező hatóságnál eljárást kezdeményez.

(4) Ha az üzemeltető a (3) bekezdés b) pontja szerinti határidőig nem nyújtja be a fennmaradási engedély iránti kérelmét, illetőleg az azzal kapcsolatos hiánypótlási felhívásnak a megadott határidőben nem tesz eleget, vagy a szabályossá tétel érdekében szükséges munkálatok elvégzését a kötelezett nem vállalja, a hajózási hatóság a víziközlekedés irányítására és a hajóút kitűzésére szolgáló jelet eltávolítását rendeli el.

(5) A fennmaradási engedély egyben a víziközlekedés irányítására és a hajóút kitűzésére szolgáló jelekre vonatkozó üzemeltetési engedély is, ha ennek feltételei fennállnak.

(6) A víziközlekedés irányítására és a hajóút kitűzésére szolgáló jelet az engedélyesnek

a) az engedély érvényességi idejének elteltével 8 napon belül, illetőleg az engedély visszavonásáról szóló határozatban megállapított határidőig,

b) ha a fennmaradási engedélyben előírt átalakítási kötelezettséget nem teljesítette, az engedélyben az átalakításra megállapított határidőtől számított 8 napon belül,

c) ha a szabálytalanul létesített jel a hajózás biztonságát veszélyezteti, az erről hozott határozatban megállapított határidőig

kártalanítási igény nélkül le kell bontania

(7) Ha a szabálytalanul létesített víziközlekedés irányítására és a hajóút kitűzésére szolgáló jele fennmaradási engedély nem adható, illetve az üzemeltető nem kéri fennmaradási engedély kiadását, a hajózási hatóság elrendeli

a) a szabályossá tétel érdekében szükséges munkálatok elvégzését, vagy

b) ha a jel fennmaradása átalakítással sem engedélyezhető, a jel 8 napon belüli kártalanítási igény nélküli eltávolítását.”

5. §

(1) Az R. 1. számú melléklete az A.4 jel után az e rendelet 1. mellékletének 1. pontjában szereplő A.4.1 jellel és két bekezdéssel egészül ki, illetve az R. 1. számú mellékletének E.5.4-E.5.15 pontjainak helyébe az e rendelet 1. mellékletének 2. pontja lép.

(2) Az R. 2. számú mellékletében az 1. rész 2. pontjának az 1. táblázat utáni második mondata és 2. táblázata helyébe az e rendelet 2. mellékletének 1. pontja, az R. 2. számú mellékletében az 1. rész B-II.A fejezete helyébe az e rendelet 2. mellékletének 2. pontja, az R. 2. számú mellékletében az 1. rész B-II.B, B-III. és B-IV fejezete helyébe az e rendelet 2. mellékletének 3. pontja lép.

6. §

(1) Ez a rendelet 2008. január 1-jén lép hatályba és 2009. január 1-jén hatályát veszti.

(2) Az 1–5. § a rendelet hatálybalépését követő napon hatályát veszti.

(3) Az e rendelet 2. mellékletében foglalt jeleket csere és új telepítés esetén, de legkésőbb 2008. december 31-től kell alkalmazni.

Dr. Kákosy Csaba s. k.,
gazdasági és közlekedési miniszter

1. melléklet a 107/2007. (XII. 23.) GKM rendelethez**A 27/2002. (XII. 5.) GKM rendelet 1. számú mellékletének módosításai**

1.

„A.4.1

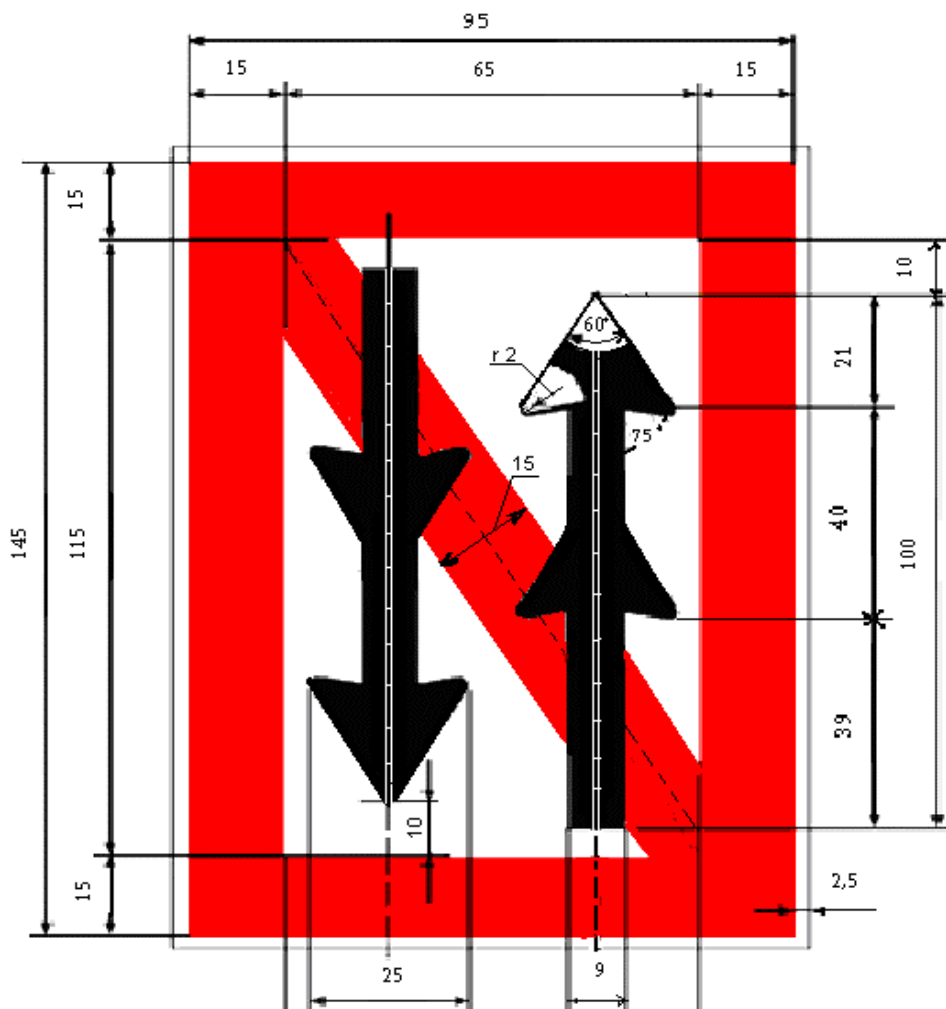

- a jel jelentése: kötélek találkozása és előzése tilos;
- a jelet a szakasz két végén, ugyanazon a parton kell elhelyezni a hajóúttal párhuzamosan és a táblákon el kell helyezni a II. rész 3. pontjában meghatározott egymás felé fordított kiegészítő táblákat, amelyek jelzik annak a szakasznak a hosszúságát, amelyen a kötélek találkozása és előzése tilos;”

2.

„E 5.4

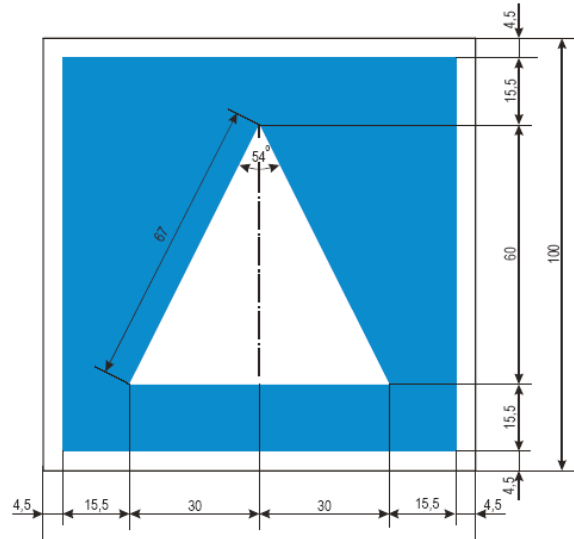

- a jel jelentése: személyzet nélküli hajók – kivéve a kék fényt vagy kék kúpot viselő hajókat – számára kijelölt veszteglőhely;
- a veszteglés a hajóútnak azon az oldalán megengedett (illetve ajánlott), amelyen a jelet elhelyezték;
- a jelet a hajóúttal párhuzamosan, a veszteglésre kijelölt szakasz két végén kell elhelyezni, és azt ki kell egészíteni a II. rész 3. pontjában meghatározott kiegészítő táblával, amely a két jel egymástól való távolságát tartalmazza méterben;

E 5.5

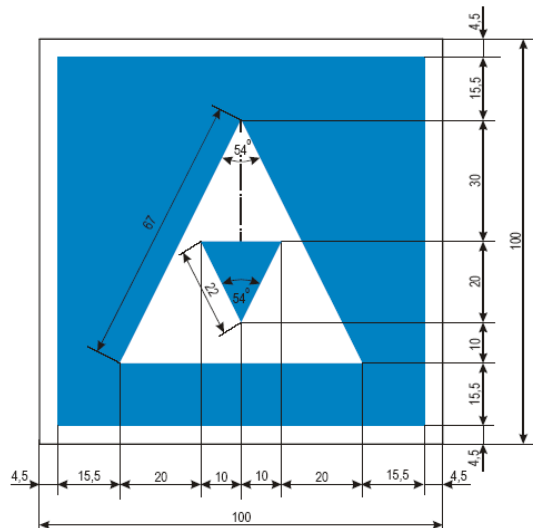

- a jel jelentése: egy kék fényt vagy egy kék kúpot viselő személyzet nélküli hajók számára kijelölt veszteglőhely;
- a veszteglés a hajóútnak azon az oldalán megengedett (illetve ajánlott), amelyen a jelet elhelyezték;
- a jelet a hajóúttal párhuzamosan a veszteglésre kijelölt szakasz két végén kell elhelyezni, és azt ki kell egészíteni a II. rész 3. pontjában meghatározott kiegészítő táblával, amely a két jel egymástól való távolságát tartalmazza méterben;

E 5.6

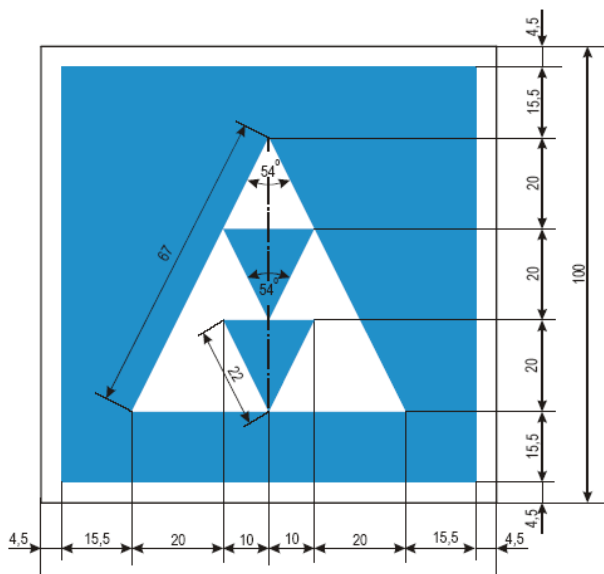

- a jel jelentése: két kék fényt vagy két kék kúpot viselő személyzet nélküli hajók számára kijelölt veszteglőhely;
- a veszteglés a hajóútnak azon az oldalán megengedett (illetve ajánlott), amelyen a jelet elhelyezték;
- a jelet a hajóúttal párhuzamosan a veszteglésre kijelölt szakasz két végén kell elhelyezni, és azt ki kell egészíteni a II. rész 3. pontjában meghatározott kiegészítő táblával, amely a két jel egymástól való távolságát tartalmazza méterben;

E 5.7

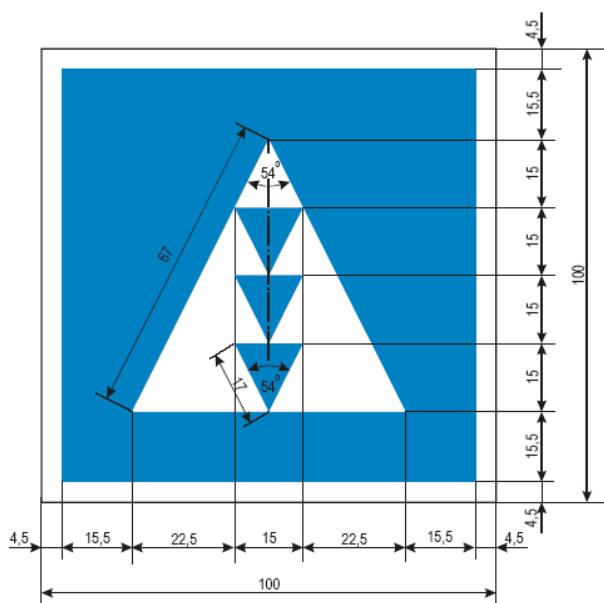

- a jel jelentése: három kék fényt vagy három kék kúpot viselő személyzet nélküli hajók számára kijelölt veszteglőhely;
- a veszteglés a hajóútnak azon az oldalán megengedett (illetve ajánlott), amelyen a jelet elhelyezték;
- a jelet a hajóúttal párhuzamosan a veszteglésre kijelölt szakasz két végén kell elhelyezni, és azt ki kell egészíteni a II. rész 3. pontjában meghatározott kiegészítő táblával, amely a két jel egymástól való távolságát tartalmazza méterben;

E 5.8

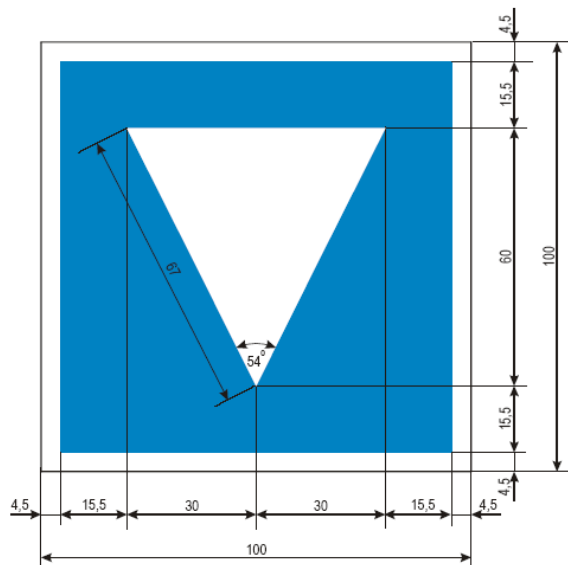

- a jel jelentése: személyzetes hajók – kivéve a kék fényt vagy kék kúpot viselő hajókat – számára kijelölt veszteglőhely;
- a veszteglés a hajóútnak azon az oldalán megengedett (illetve ajánlott), amelyen a jelet elhelyezték;
- a jelet a hajóúttal párhuzamosan, a veszteglésre kijelölt szakasz két végén kell elhelyezni, és azt ki kell egészíteni a II. rész 3. pontjában meghatározott kiegészítő táblával, amely a két jel egymástól való távolságát tartalmazza méterben;

E 5.9

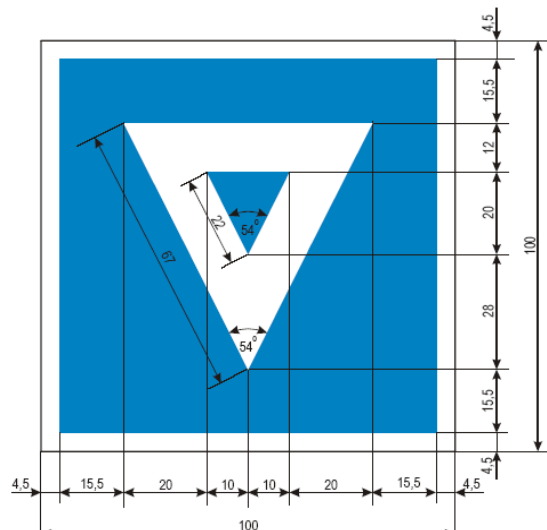

- a jel jelentése: egy kék fényt vagy egy kék kúpot viselő személyzetes hajók számára kijelölt veszteglőhely;
- a veszteglés a hajóútnak azon az oldalán megengedett (illetve ajánlott), amelyen a jelet elhelyezték;
- a jelet a hajóúttal párhuzamosan, a veszteglésre kijelölt szakasz két végén kell elhelyezni, és azt ki kell egészíteni a II. rész 3. pontjában meghatározott kiegészítő táblával, amely a két jel egymástól való távolságát tartalmazza méterben;

E 5.10

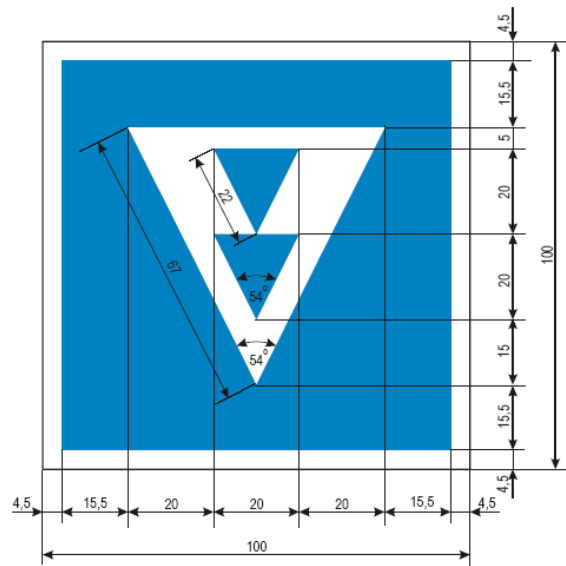

- a jel jelentése: két kék fényt vagy két kék kúpot viselő személyzetes hajók számára kijelölt veszteglőhely;
- a veszteglés a hajóútnak azon az oldalán megengedett (illetve ajánlott), amelyen a jelet elhelyezték;
- a jelet a hajóúttal párhuzamosan a veszteglésre kijelölt szakasz két végén kell elhelyezni, és azt ki kell egészíteni a II. rész 3. pontjában meghatározott kiegészítő táblával, amely a két jel egymástól való távolságát tartalmazza méterben;

E 5.11

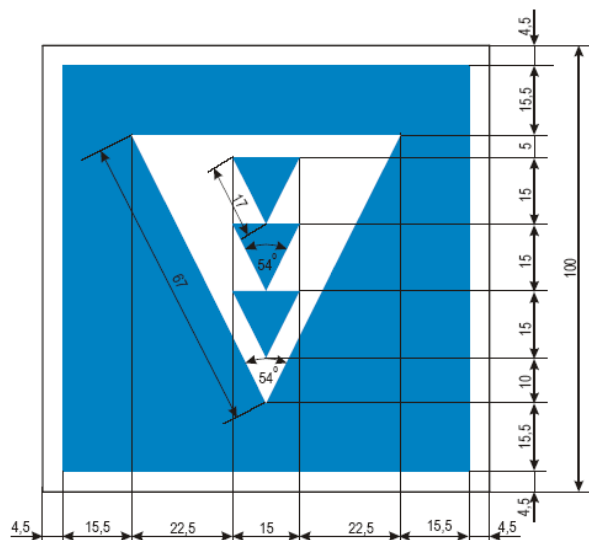

- a jel jelentése: három kék fényt vagy három kék kúpot viselő személyzetes hajók számára kijelölt veszteglőhely;
- a veszteglés a hajóútnak azon az oldalán megengedett (illetve ajánlott), amelyen a jelet elhelyezték;
- a jelet a hajóúttal párhuzamosan a veszteglésre kijelölt szakasz két végén kell elhelyezni, és azt ki kell egészíteni a II. rész 3. pontjában meghatározott kiegészítő táblával, amely a két jel egymástól való távolságát tartalmazza méterben;

E 5.12

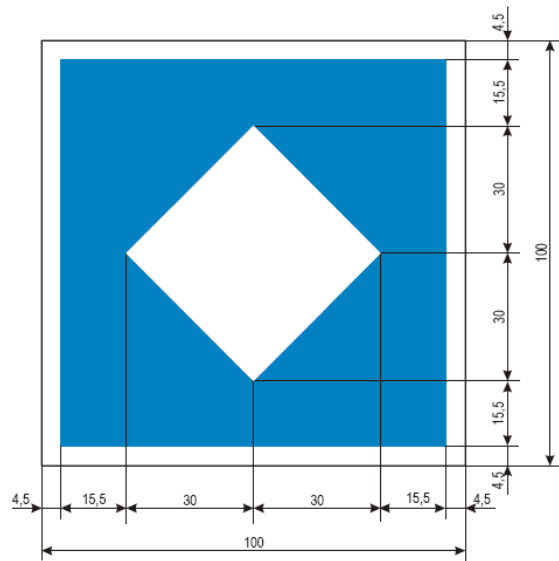

- a jel jelentése: személyzet nélküli és személyzetes hajók – kivéve a kék fényt vagy kék kúpot viselő hajókat – számára kijelölt veszteglőhely;
- a veszteglés a hajóútnak azon az oldalán megengedett (illetve ajánlott), amelyen a jelet elhelyezték;
- a jelet a hajóúttal párhuzamosan a veszteglésre kijelölt szakasz két végén kell elhelyezni, és azt ki kell egészíteni a II. rész 3. pontjában meghatározott kiegészítő táblával, amely a két jel egymástól való távolságát tartalmazza méterben;

E 5.13

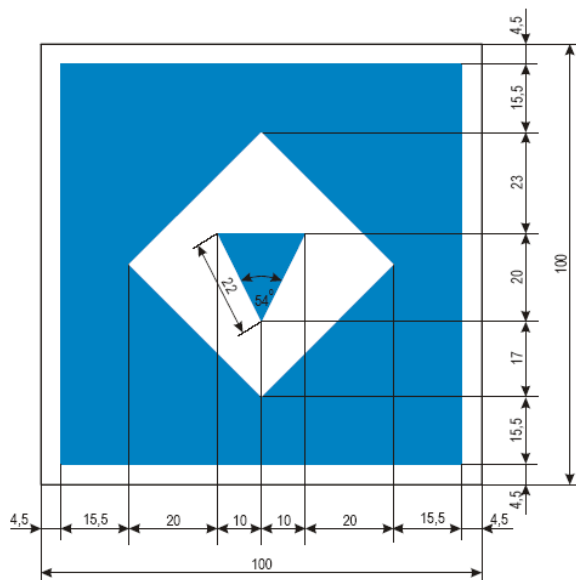

- a jel jelentése: egy kék kúpot, illetve kék fényt viselő személyzetes és személyzet nélküli hajók részére kijelölt veszteglőhely;
- a veszteglés a hajóútnak azon az oldalán megengedett (illetve ajánlott), amelyen a jelet elhelyezték;
- a jelet a hajóúttal párhuzamosan, a veszteglésre kijelölt szakasz két végén kell elhelyezni, és azt ki kell egészíteni a II. rész 3. pontjában meghatározott kiegészítő táblával, amely a két jel egymástól való távolságát tartalmazza méterben;

E 5.14

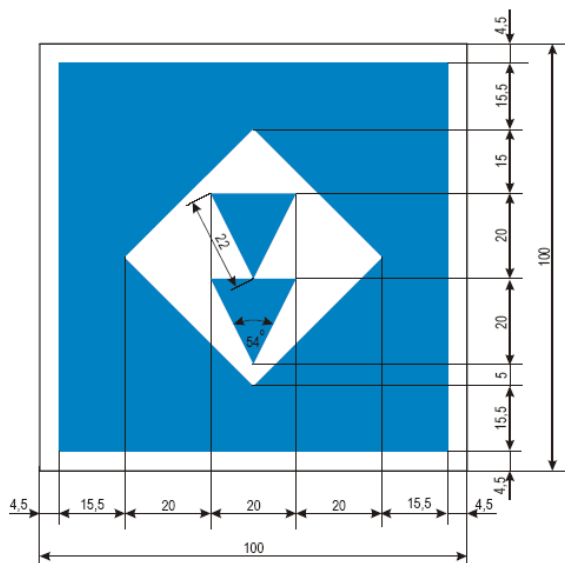

- a jel jelentése: két kék kúpot, illetve kettő kék fényt viselő személyzetes és személyzet nélküli hajók részére kijelölt veszteglőhely;
- a veszteglés a hajóútnak azon az oldalán megengedett (illetve ajánlott), amelyen a jelet elhelyezték;
- a jelet a hajóúttal párhuzamosan a veszteglésre kijelölt szakasz két végén kell elhelyezni, és azt ki kell egészíteni a II. rész 3. pontjában meghatározott kiegészítő táblával, amely a két jel egymástól való távolságát tartalmazza méterben;

E 5.15

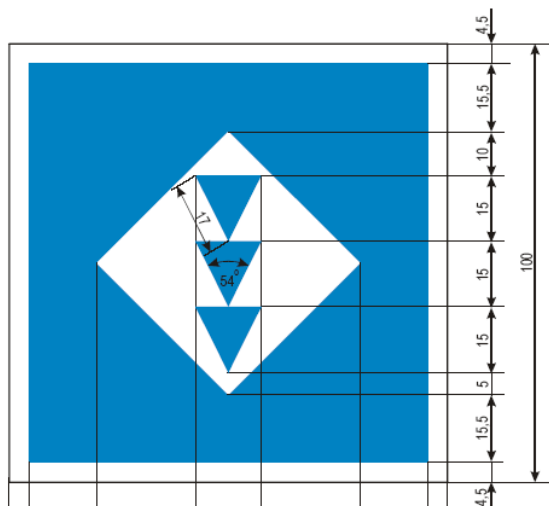

- a jel jelentése: három kék kúpot, illetve három kék fényt viselő személyzetes és személyzet nélküli hajók részére kijelölt veszteglőhely;
- a veszteglés a hajóútnak azon az oldalán megengedett (illetve ajánlott), amelyen a jelet elhelyezték;
- a jelet a hajóúttal párhuzamosan a veszteglésre kijelölt szakasz két végén kell elhelyezni, és azt ki kell egészíteni a II. rész 3. pontjában meghatározott kiegészítő táblával, amely a két jel egymástól való távolságát tartalmazza méterben;”

2. melléklet a 107/2007. (XII. 23.) GKM rendelethez**A 27/2002. (XII. 5.) GKM rendelet 2. számú mellékletének módosításai****1.**

„A kitűzőjelek külön meg nem jelölt csúcsjeleinek minimális méreteit a 2. táblázat tartalmazza:

2. táblázat: A kitűzőjelek külön meg nem jelölt csúcsjeleinek minimális mérete

Víziút-csoport	Víziút, illetve víziútszakasz	A jel magassága (m)	A jel szélessége (m)	A csúcsjel felső éle és a vízszint közötti távolság (m)
A	A Duna főága az 1791. fkm felett és nagyhajózásra kijelölt mellékágai, Tisza, Dráva, Bodrog, Maros, tavak (kivéve Balaton)	0,6	0,35	1
B	Duna főága 1791. fkm alatt, Balaton	0,8	0,55	1,2
C	Sió, csatornák, egyéb folyók	0,4	0,25	0,75

2.*„B-II. A Fejezet*

Veszélyes helyeket, hajózási akadályokat és rendkívüli jellegű akadályokat határoló jelek

1. Kardinális jelek*a) A körnegyedek és jelek meghatározása*

A négy körnegyed (Észak, Kelet, Dél, Nyugat) a megjelölendő pontból kiinduló valódi tájolóirányok ÉNY–ÉK, ÉK–DK, DK–DNY, DNY–ÉNY határolják. A kardinális jel annak a körnegyednek a nevét viseli, amelyben el van helyezve. A kardinális jel neve arra utal, hogy a jelhez képest a körnegyedben a jel nevét viselő irány felől kell elhaladni (lásd az 1. ábrát).

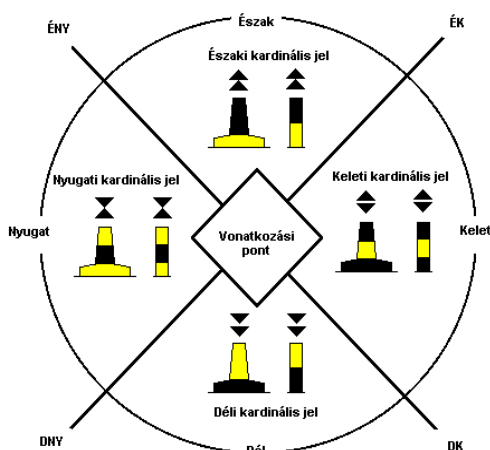

1. ábra

b) A jelek kialakítása

Északi kardinális jel

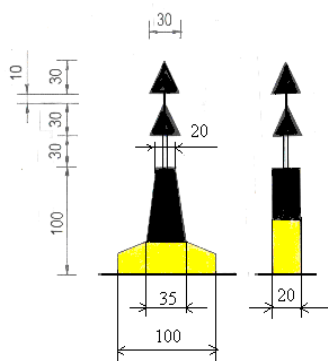

2. ábra

Szín: felső része – fekete,
alsó része – sárga

Alak: úszó vagy karó csúcsjellel

Csúcsjel: két egymás felett elhelyezett,
csúcsával felfelé mutató fekete kúp

Fényvisszaverő: a felső részen egy kék színű és az alsó
részén egy sárga színű 15 cm széles
sáv

Fény: (amennyiben van) Szín: fehér
Ritmus: folytonosan ismétlődő
gyors vagy nagyon gyors
felvillanásokból álló fény

A jelek mérete a 3. és 4. zónába sorolt belvizeken 20%-kal csökkenthető.

Keleti kardinális jel

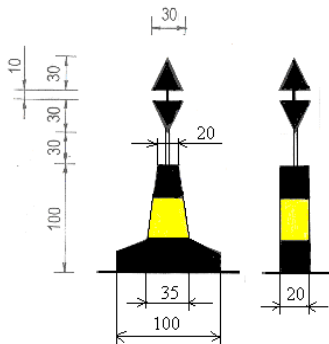

3. ábra

Szín: fekete, közepén egy széles vízszintes
sárga sávval

Alak: úszó vagy karó csúcsjellel

Csúcsjel: két egymás felett elhelyezett,
alapjával összefordított fekete kúp

Fényvisszaverő: a felső és alsó részen egy-egy kék
színű, a középső részen egy sárga
színű 15 cm széles sáv

Fény: (amennyiben van) Szín: fehér
Ritmus: három gyors vagy nagyon
gyors felvillanás csoportból
álló fény

A jelek mérete a 3. és 4. zónába sorolt belvizeken 20%-kal csökkenthető.

Déli kardinális jel

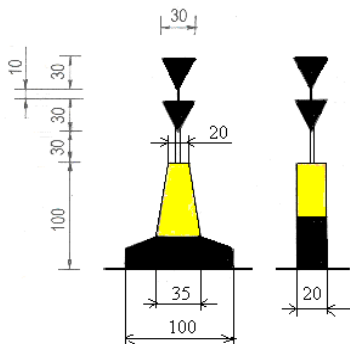

4. ábra

Szín:	felső része – sárga, alsó része – fekete
Alak:	úszó vagy karó csúcsjellel
Csúcsjel:	két egymás felett elhelyezett csúcsával lefelé mutató fekete kúp
Fényvisszaverő:	felső részén egy sárga színű és alsó részén egy fekete színű 0,15 m széles sáv
Fény: (amennyiben van)	Szín: fehér Ritmus: hat gyors vagy nagyon gyors felvillanáscsoportból álló fény, amelyet legalább 2 másodperc hosszú felvillanás követ

A jelek mérete a 3. és 4. zónába sorolt belvizeken 20%-kal csökkenthető.

Nyugati kardinális jel

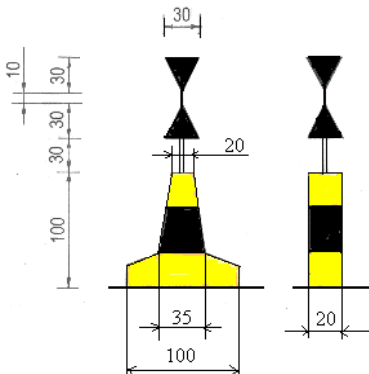

5. ábra

Szín:	sárga, közepén egy széles vízszintes fekete sávval
Alak:	úszó vagy karó csúcsjellel
Csúcsjel:	két egymás felett elhelyezett, csúcsával összefordított fekete kúp
Fényvisszaverő:	a felső és alsó részen egy-egy sárga színű, közepén egy kék színű 15 cm széles sáv
Fény: (amennyiben van)	Szín: fehér Ritmus: kilenc gyors vagy nagyon gyors felvillanáscsoport- ból álló fény

A jelek mérete a 3. és 4. zónába sorolt belvizeken 20%-kal csökkenthető.

- a kardinális jelek jelzik a hajózható vizet egy veszélyes terület körül;
- a jeleket a veszélyes terület határán, a hajózási hatóság által meghatározott helyen kell kitűzni, illetve lehorgonyozni;
- az elhaladás a jel mellett a jel megnevezése szerinti valódi tájolóirány felől megengedett;
- a kardinális jelek nemcsak együttesen, hanem külön-külön is alkalmazhatók pl. hajóút hajlatának vagy zátony végének a megjelölésére.

2. Különálló veszélyes helyeket jelző jelek

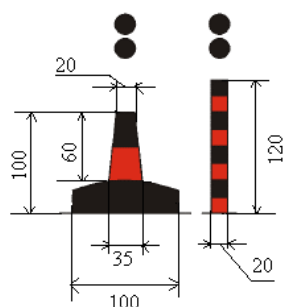

6. ábra

Szín:	fekete, egy vagy több széles vízszintes vörös sávval
Alak:	úszó vagy karó csúcsjellel
Csúcsjel:	egymás felett két 30 cm átmérőjű fekete gömb egymástól függőlegesen 20 cm távolságra
Fényvisszaverő:	két kék színű között egy vörös színű 0,15 m széles sáv
Fény: (amennyiben van)	Szín: fehér Ritmus: felvillanáscsoport, két felvillanással

A jelek mérete a 3. és 4. zónába sorolt belvizeken 20%-kal csökkenthető.

- a jel jelentése: különálló kis kiterjedésű, a hajózás számára veszélyes hely;
- az elhaladás a jel körül bármely irányból megengedett;
- a jelet olyan, viszonylag kis kiterjedésű helyek felett tűzik ki vagy horgonyozzák le, amelyek körül hajózható víz van.”

3.

„B-II. B Fejezet

A hajóút középvonalának és kikötőhely, part megközelítésének jelölése

Biztonságos vizek jelzésére alkalmazható jelek:

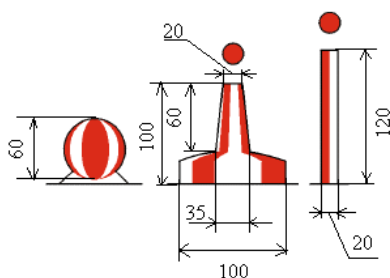

7. ábra

Szín:	függőleges vörös és fehér sávok
Alak:	gömb alakú bója, úszó vagy karó csúcsjellel
Csúcsjel: (amennyiben van)	egy 30 cm átmérőjű vörös gömb az alakjeltől függőlegesen 20 cm távolságra
Fényvisszaverő:	az úszónál vörös és fehér színű, alapjánál 15 cm széles függőlegesen keskenyedő sávok, a karónál függőlegesen vörös és fehér színű 15 cm széles sávok
Fény: (amennyiben van)	Szín: fehér Ritmus – állandó fázisú fény, vagy – hosszú (10 sec) periódus egy felvillanással, vagy – a MORZE ABC „A” jele (• —)

A jelek mérete a 3. és 4. zónába sorolt belvizeken 20%-kal csökkenthető.

- a jel jelentése: a biztonságos víz jele arra utal, hogy körülötte hajózható víz van;
- a jel a hajóút középvonalának, illetve kikötő vagy part megközelítési helyének a jelölésére szolgál.

B-III. Fejezet

Tiltott vagy korlátozott zónák jelzése

1. Különleges jelek

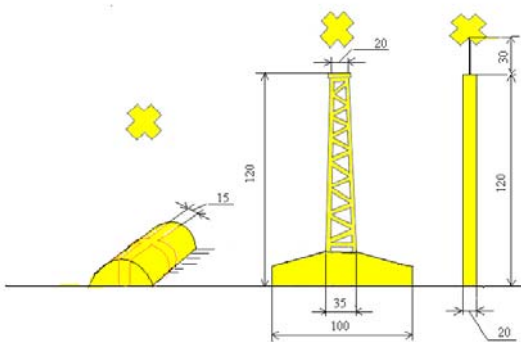

8a ábra

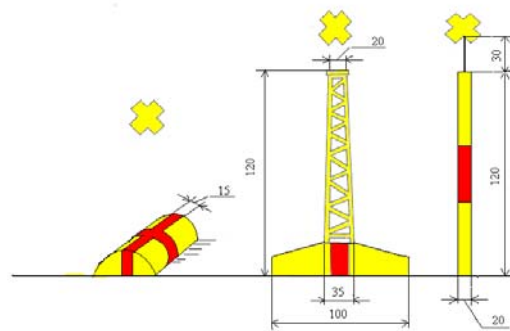

8b ábra

Meghatározott rendeltetésű terület
(horgonyzóhely, vízi sportpálya stb.)

Hajózástól elzárt terület

Szín:	8a ábra: sárga; 8b ábra: sárga/vörös; 8c ábra: sárga
Alak:	fekvő henger (D = 60 cm, L = 90 cm), úszó vagy karó
Csúcsjel: (amennyiben van)	sárga X alakú jel (henger esetében középpontjával 60 cm-re a hengerpalást felett)
Fényvisszaverő:	8a ábra: egy vagy két 15 cm széles sárga színű sáv 8b ábra: egy vagy két 15 cm széles vörös színű sáv 8c ábra: mindkét oldalon keresztben egy-egy 10 cm széles sárga színű sáv
Fény: (amennyiben van)	Szín: sárga Ritmus: bármilyen, a Hajózási Szabályzat II-5. mellékletének II. fejezetében említett fényjelzések kivételével

A jelek mérete a 3. és 4. zónába sorolt belvizeken 20%-kal csökkenthető.

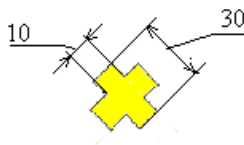

8c ábra

- a jelek jelentése: meghatározott rendeltetésű, illetve hajózástól elzárt terület;
- a jeleket a víziút tiltott területének a határán, egymástól – a hajózási hatóság által meghatározott – megfelelő távolságra kell lehorgonyozni;
- az e pont szerinti jelekkel adott tájékoztatás – a hajózási hatóság jóváhagyásával – szükség szerint kiegészíthető a parton elhelyezett, az 1. számú melléklet I. része szerinti A és E jelek egyikével. Ezek a jelek – a hajózási hatóság jóváhagyásával – szükség szerint kiegészíthetők az 1. számú melléklet II. részének 3. pontjában megállapított kiegészítő jelekkel, amelyek mutatják az adott jel hatálya alá tartozó szakasz irányát.

2. A hajózás számára teljesen tiltott terület határa:

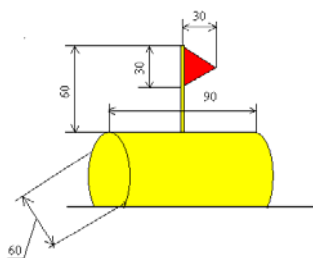

9. ábra

Szín:	sárga
Alak:	fekvő henger
Csúcsjel:	vörös színű, merev háromszög alakú jel (amennyiben van)
Fényvisszaverő:	egy vagy két sárga színű 15 cm széles sáv
Fény:	Szín: sárga
(amennyiben van)	Ritmus: bármilyen, a Hajózási Szabályzat II-5. mellékletének II. fejezetében említett fényjelzések kivételével

A jelek mérete a 3. és 4. zónába sorolt belvizeken 20%-kal csökkenthető.

- a jel jelentése: a hajózás számára teljesen tiltott terület;
- a jeleket a víziút meghatározott rendeltetésű, illetve tiltott területének a határán, egymástól megfelelő, a hajózási hatóság által meghatározott, távolságra kell kitűzni, illetve lehorgonyozni;
- a 8a ábra szerinti jellel kell kitűzni a tiltott vagy korlátozottan használható part menti zónán keresztül vezető csatorna határait, a csatorna bejárata kivételével; a jeleket a csatorna határain ismételt, egymástól megfelelő, a hajózási hatóság által meghatározott, távolságra kell kitűzni, illetve lehorgonyozni;
- az e pont szerinti jelekkel adott tájékoztatás – a hajózási hatóság jóváhagyásával – szükség szerint kiegészíthető a parton elhelyezett, az 1. számú melléklet I. része szerinti A. és E. jelek egyikével. Ezek a jelek – a hajózási hatóság jóváhagyásával – szükség szerint kiegészíthetők az 1. számú melléklet II. részének 3. pontjában megállapított kiegészítő jelekkel, amelyek mutatják az adott jel hatálya alá tartozó szakasz irányát.

3. Tiltott vagy korlátozottan használható part menti zónán keresztül vezető csatorna határa:

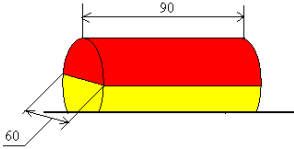

10. ábra

Szín:	felső fele vörös, alsó fele sárga
Alak:	fekvő henger
Fényvisszaverő:	alsó részén egy sárga színű, felső részén egy vörös színű 15 cm széles sáv
Fény: (amennyiben van)	Szín: sárga Ritmus: összetett felvillanás-csoportból álló fény

A jelek mérete a 3. és 4. zónába sorolt belvizeken 20%-kal csökkenthető.

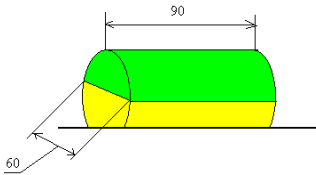

11. ábra

Szín:	felső fele zöld, alsó fele sárga
Alak:	fekvő henger
Fényvisszaverő:	alsó felső egy sárga színű, felső részén egy zöld színű 15 cm széles sáv
Fény: (amennyiben van)	Szín: sárga Ritmus: összetett felvillanás-csoportból álló fény

A jelek mérete a 3. és 4. zónába sorolt belvizeken 20%-kal csökkenthető.

- a jelek jelentése: egy vagy több hajótípus vagy munkák számára tiltott vagy korlátozottan használható part menti zónán keresztül vezető csatorna (kivéve a II. Fejezet szerinti kikötőbejáratokat) határa, amelyben meghatározott hajótípus korlátozottan használható;
- a jeleket a víziút hajózás számára tiltott vagy korlátozottan használható part menti területén keresztül vezető csatorna határán, egymástól – a hajózási hatóság által meghatározott – megfelelő távolságra kell lehorgonyozni;
- a csatorna bejáratánál elhelyezett két sárga bója felső része, amennyiben szükséges – a hajózási hatóság jóváhagyásával – a csatornába behajózó hajó helyzetéből nézve a bal oldali vörös színű, a jobb oldali zöld színű lehet;
- az engedélyezett hajótípus, illetve tevékenység meghatározható a – hajózási hatóság által jóváhagyásával –, a parton elhelyezett, az 1. számú melléklet I. része szerinti E., E.16–20 és E.24, parton elhelyezett jelekkel. Ezek a jelek – a hajózási hatóság jóváhagyásával – szükség szerint kiegészíthetők az 1. számú melléklet II. részének 3. pontjában megállapított kiegészítő jelekkel, amelyek mutatják az adott jel hatálya alá tartozó szakasz irányát.

B-IV. Fejezet

Egyéb bóják

A fentiekől eltérő célokhoz szükséges bóják fehér színűek. Ezeken a bójákon tájékoztató ábrák is feltüntethetők.

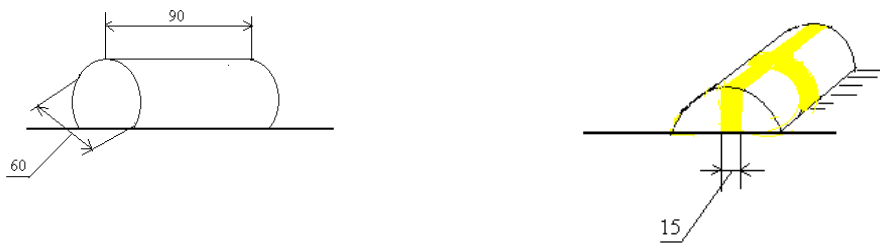

12. ábra

Szín:	fehér
Alak:	fekvő henger
Fényvisszaverő:	felső részén egy vagy keresztben egy-egy sárga színű 15 cm széles sáv
Fény: (amennyiben van)	Szín: fehér
	Ritmus: Ritmus: bármilyen, a Hajózási Szabályzat II-5 mellékletének II. fejezetében említett fényjelzések kivételével

A jelek mérete a 3. és 4. zónába sorolt belvizeken 20%-kal csökkenthető.

- a jel jelentése: e melléklet 1. részének 3.B., B–II., B–II A. és II–B. és a B–III. fejezetében megállapítottaktól eltérő célok, tevékenységek;
- a bójákon tájékoztató ábrák is elhelyezhetők.”

**A gazdasági és közlekedési miniszter
108/2007. (XII. 23.) GKM
rendelete**

**az autópályák, autóutak és főutak használatának
díjáról szóló 36/2007. (III. 26.) GKM rendelet
módosításáról**

A közúti közlekedésről szóló 1988. évi I. törvény 48. §-a (3) bekezdésének g) pontjában kapott felhatalmazás alapján

– a gazdasági és közlekedési miniszter feladat- és hatásköréről szóló 163/2006. (VII. 28.) Korm. rendelet 1. §-ának e) pontjában meghatározott feladatkörömben eljárva,

– a pénzügyminiszter feladat- és hatásköréről szóló 169/2006. (VII. 28.) Korm. rendelet 1. §-ának b) pontjában meghatározott feladatkörében eljáró pénzügyminiszterrel egyetértésben

a következőket rendelem el:

1. §

(1) Az autópályák, autóutak és főutak használatának díjáról szóló 36/2007. (III. 26.) GKM rendelet (a továbbiakban: R.) 2. §-ának (4) bekezdése helyébe a következő rendelkezés lép:

„(4) Nem kell díjat fizetni a közút lezárásának vagy forgalma korlátozásának (elterelésének) időtartama alatt azon az egyébként díjköteles útszakaszon, amelyet a Kkt. 14. §-a (1) bekezdésének a) és b) pontjában meghatározott szervek terelőútként jelöltek ki. A közút kezelője a terelőútként kijelölt díjfizetésre kötelezett útszakaszról és a díjmentesség időtartamáról a közlekedésben résztvevőket a rádió, a televízió és a sajtó útján tájékoztatja.”

(2) Az R. 2. §-ának (5) bekezdése helyébe a következő rendelkezés lép:

„(5) Nem kell díjat fizetni a díjköteles országos főútszakasz felújításának időtartama alatt, amennyiben a felújítás a díjköteles útszakasz hosszának legalább 30%-ára kiterjed. Ebben az esetben a közút kezelője gondoskodik a közlekedők kellő időben történő, megfelelő tájékoztatásáról.”

2. §

Az R. 3. §-ának helyébe a következő rendelkezés lép:

„3. § (1) A díjat előre, az a)–e) pontok szerinti érvényességi időtartamok valamelyikére kell megfizetni. A díj megfizetésének ténye úthasználati jogosultságot keletkeztet (a továbbiakban: jogosultság). A jogosultság a megadott időtartamon belül minden díjköteles útszakaszra érvényes. Az egyes jogosultságok a következő érvényességi időtartamokra vásárolhatók:

a) 1 napos jogosultság: a vásárló által megjelölt naptári napra a D2, D3, D4 járműkategóriákra,

b) 4 napos jogosultság: a vásárló által megjelölt kezdő napra és további 3 napra (összesen 4 egymást követő naptári napra), kizárólag a D1 járműkategóriára,

c) heti jogosultság: a vásárló által megjelölt kezdő napra és további 9 napra (összesen 10 egymást követő naptári napra),

d) havi jogosultság: a vásárló által megjelölt kezdő naptól a következő hónapban számát tekintve a kezdő nappal megegyező nap 24. órájáig; ha ez a nap a lejárat hónapjában hiányzik, a hónap utolsó napjának 24. órájáig,

e) éves jogosultság: a tárgyév első napjától a tárgyévet követő év január 31. napjának 24. órájáig (összesen 13 hónapra).

(2) A jogosultság megvásárlása nem keletkeztet a vásárlást megelőző időpontra vonatkozó – visszamenőleges – úthasználati jogosultságot.

(3) A jogosultság az ÁAK Zrt. ügyfélszolgálati irodáiban és kijelölt árusítóhelyein, valamint a megbízott viszonteladónál vásárolható meg.

(4) A díjköteles útszakaszok, valamint az árusító helyek jelölésére szolgáló piktogramot a 2. melléklet tartalmazza.”

3. §

Az R. 4. §-ának helyébe a következő rendelkezés lép:

„4. § (1) Az ÁAK Zrt. a vele megállapodást kötő viszonteladónak lehetővé teszi a jogosultság értékesítését.

(2) A jogosultság értékesítésekor a jogosultság adatait (rendszer, felségjel, díjkategória, érvényességi időtartam, érvényesség kezdete, vásárlás időpontja, eladóhely) az ÁAK Zrt. által biztosított, vagy saját fejlesztésű, az ÁAK Zrt. által jóváhagyott technikai megoldás alkalmazásával köteles rögzíteni.

(3) Az ÁAK Zrt. a viszonteladók saját technikai megoldásához egy egységes, az adatok on-line rögzítését lehetővé tevő interfészt biztosít.

(4) A vásárló köteles az általa megadott adatok ellenőrzésére és végső jóváhagyására.

(5) Az értékesítő az értékesítéssel egyidejűleg a jogosultság megvásárlását igazoló ellenőrző szelvényt ad át a vásárlónak. Az ellenőrző szelvény tartalmazza az ÁAK Zrt. adatbázisában a (2) bekezdés szerint rögzített adatokat.

(6) A Közlekedésfejlesztési Koordinációs Központ folyamatosan ellenőrzi az e rendelet szerinti díjak beszedésének rendszerét annak átlátható és megkülönböztetésmentes működésének biztosítása érdekében.”

4. §

Az R. 5. §-át megelőző alcím és az R. 5. §-ának helyébe a következő alcím és rendelkezés lép:

„A jogosultság érvényesítése

5. § (1) A jogosultság értékesítése és érvényesítése csak elektronikus úton történhet.

(2) Ha a jogosultság vásárlása Interneten vagy rövid szöveges üzenet (sms) küldésével történik, a vásárlónak küldött – a jogosultság megszerzéséről szóló – nyugtázó értesítés a következő adatokat tartalmazza:

a) a jogosultság egyedi azonosító száma,
b) az egyedi tranzakció-azonosító szám,
c) a díjfizetés időpontjának feltüntetése az órával és a perccel együtt,

d) a jogosultság érvényességének kezdő és záró időpontja évszámban, hónapban és napban az órával és perccel együtt,

e) a vásárló által megjelölt díjkategória és a vásárló által megadott azon jármű forgalmi rendszáma és felségjele, amelyre a jogosultság vonatkozik.

(3) Ha a vásárlás nem Interneten vagy rövid szöveges üzenet (sms) küldésével történik, akkor a jogosultság megvásárlását igazoló ellenőrző szelvény a következő adatokat tartalmazza:

a) az értékesítő neve és címe vagy székhelye,
b) az értékesítés helye, időpontja az óra és a perc feltüntetésével,

c) a jogosultság egyedi azonosító száma,
d) a jogosultság érvényességének kezdő és záró időpontja évszámban, hónapban és napban az órával és perccel együtt;

e) a vásárló által megjelölt díjkategória és a vásárló által megadott azon jármű forgalmi rendszáma és felségjele, amelyre a jogosultság vonatkozik.

(4) A jogosultság csak akkor érvényes, ha

a) a (2) bekezdés szerinti vásárlás esetén a vásárló a nyugtázó üzenetet megkapta;

b) a (3) bekezdés szerinti vásárlás esetén a jogosultság megvásárlását igazoló ellenőrző szelvényt a vásárló aláírja. Az aláírás azt igazolja, hogy az ellenőrző szelvény a valóságnak és a vásárló akaratának megfelelően tartalmazza az összes tényt és adatot.”

5. §

(1) Az R. 6. §-ának (2) bekezdése helyébe a következő rendelkezés lép:

„(2) A motorkerékpár úthasználatért fizetendő 4 napos jogosultság díja a D1 kategória 4 napos jogosultság díjának 50%-a.”

(2) Az R. 6. §-a (5) bekezdésének helyébe a következő rendelkezés lép:

„(5) A jogosultság – áfát is tartalmazó – ára a következő:

Bruttó ár Ft-ban

Díjkategória	1 napos	4 napos			Heti	Havi	Éves
		2008. 01. 01– 2008. 04. 30.	2008. 05. 01– 2008. 09. 30.	2008. 10. 01– 2008. 12. 31.			
D1		1170	1530	1170	2 550	4 200	37 200
D2	2760	–	–	–	6 600	12 600	106 500
D3	2760	–	–	–	10 200	18 000	159 000
D4	2760	–	–	–	13 200	22 500	198 000

6. §

Az R. 7. §-ának helyébe a következő rendelkezés lép:

„7. § (1) Elektronikus ellenőrzés esetén az ÁAK Zrt. a megfelelő jogosultság megvásárlását a rendszám alapján ellenőrzi.

(2) Megállítósos, vizuális ellenőrzés alkalmával a gépjármű vezetője díjkategória ellenőrzésére a gépjármű és a vontatmány forgalmi engedélyét az ÁAK Zrt. ellenőrnek köteles bemutatni oly módon, hogy a díjkategória megfelelősége megállapítható legyen.

(3) A díj megfizetése a külön jogszabály szerinti díjköteles útszakasz bármely pontján ellenőrizhető.”

7. §

Az R. a 7. §-t követően a következő 7/A. §-sal egészül ki:

„7/A. § (1) Ha a gépjármű az ellenőrzéskor nem rendelkezik érvényes jogosultsággal, jogosulatlan úthasználat miatt a gépjármű díjkategóriájának megfelelő pótdíjat kell fizetni.

(2) Ha a gépjármű az ellenőrzéskor a gépjárműre egyébként irányadó díjkategóriához képest alacsonyabb díjkategóriába tartozó, érvényes jogosultsággal rendelkezik, úgy az alacsonyabb és az egyébként irányadó díjkategóriához rendelt pótdíjak különbözetét kell megfizetni.

(3) A pótdíj mértéke:

D1 díjkategória	D2 díjkategória	D3 díjkategória	D4 díjkategória	Fizetési határidő
15 300 Ft	39 600 Ft	61 200 Ft	79 200 Ft	15 napon belül
63 750 Ft	165 000 Ft	255 000 Ft	330 000 Ft	15 napon túl

(4) Az (1)–(2) bekezdés szerinti jogosulatlan úthasználat esetében megállításon, vizuális ellenőrzéskor a helyszínen a gépjármű vezetője köteles a megfelelő pótdíjat, vagy a pótdíjkülönbözetet megfizetni. Ennek elmulasztása esetén a pótdíj utólagos megfizetésére a gépjármű – a Közigazgatási és Elektronikus Közszolgáltatások Központi Hivatalának nyilvántartása szerinti – tulajdonosa (üzembentartója) köteles.

(5) Jogosulatlan úthasználat esetén, ha helyszíni pótdíjfizetésre nem kerül sor, a pótdíjkövetelés, vagy a pótdíjkülönbözetre vonatkozó követelés a külön jogszabály szerinti fizetési felszólítás kézhezvételét követő 30. napon jár le.

(6) Az ÁAK Zrt. köteles az elektronikus ellenőrzéshez szükséges eszközöket a díjköteles gyorsforgalmi utakon – a gazdaságossági szempontok figyelembevételével – telepíteni és működtetni.

(7) Mentésül a pótdíjfizetési kötelezettség alól az, aki a fizetési felszólítás kézhezvételétől számított 15 napon belül az ÁAK Zrt. ügyfélszolgálatán bemutatja a jogosultság megvásárlását igazoló ellenőrző szelvényt vagy nyugtázó értesítést.

(8) Egy naptári napon belüli jogosulatlan úthasználatok esetén egy pótdíjfizetési kötelezettség keletkezik.”

8. §

Az R. 8. §-át megelőző alcím és az R. 8. §-ának helyébe a következő alcím és rendelkezés lép:

„A jogosultság módosítása, az ellenőrző szelvény vagy a nyugtázó értesítés pótlása

8. § (1) Ha a gépjármű tulajdonjogát a tulajdonosa év közben átruházza, kérheti a jogosultság érvényesítését az újonnan vásárolt gépjárműre. Az átírást kérő gépjármű-tulajdonosnak az ÁAK Zrt. valamelyik ügyfélszolgálati irodájában be kell mutatnia az új gépjármű forgalmi engedélyét, és a jogosultság megvásárlását igazoló ellenőrző szelvényt vagy nyugtázó értesítést, vissza kell szolgáltatnia az eladott gépjárműhöz tartozó bizonylatot, és ki kell fizetnie az átírási díjat. Az általános forgalmi adót tartalmazó átírási díj összege 1000 Ft.

(2) Rendszámcsere esetében a jogosultságot kérelemre az ÁAK Zrt. átírja az új rendszámra. Az eljárásra az (1) bekezdésben foglaltak megfelelően irányadók azzal, hogy a kérelmezőnek a rendszámcsere tényét is igazolnia kell.

(3) Ha a gépjárművet ellopták vagy totálkárt szenvedett, a rendőrség vagy a biztosító erről szóló igazolásának bemutatása esetén az ÁAK Zrt. ügyfélszolgálati irodája új – az előzővel megegyező díjkategóriára és érvényességi időre szóló – úthasználati jogosultság megvásárlását igazoló ellenőrző szelvényt ad ki. Ha fellelhető, az eredeti jogosultság megvásárlását igazoló szelvényt vagy nyugtázó értesítést is be kell mutatni. Az általános forgalmi adót is tartalmazó átírási díj összege 1000 Ft.

(4) Téves díjkategória-megállapítás esetén, a vásárlástól számított 1 hónapon belül – rövidebb érvényességű matricák esetében legfeljebb azok érvényességi időtartamán belül – lehetőség van a díjkategóriát az ÁAK Zrt. ügy-

félszolgálati irodájában – a megfelelő díjkülönbözet megfizetése vagy visszaigénylése mellett az e rendeletben meghatározott helyes kategóriára módosítani. Az eljárás során a helyes díjkategória megállapítása érdekében be kell mutatni a gépjármű forgalmi engedélyét. Az újonnan kiadásra kerülő, a megfelelő díjkategóriára szóló jogosultsághoz regisztrált rendszámnak meg kell egyeznie az eredeti, forgalmi engedély által igazolt rendszámmal. A pótdíj kiszabását követően kategória-helyesbítésre nincs lehetőség. A kategória-helyesbítés általános forgalmi adót is tartalmazó díja 1000 Ft.

(5) Téves rendszám feltüntetése esetén – legfeljebb 2 karakter eltérésig – lehetőség van az ÁAK Zrt. ügyfélszolgálati irodájában annak megfelelő módosításával a helyes rendszám rögzítésére. Az eljárás során be kell mutatni a gépjármű forgalmi engedélyét, a jogosultság megvásárlását igazoló ellenőrző szelvényt vagy a nyugtázó értesítést. Az általános forgalmi adót tartalmazó átírási díj összege 1000 Ft.

(6) Ha a jogosultság megvásárlását igazoló ellenőrző szelvény vagy a nyugtázó értesítés megsemmisül, elveszik vagy megsérül, kérhető a jogosultság fennállásának igazolása. Ehhez az ÁAK Zrt. ügyfélszolgálati irodájában be kell mutatni a gépjármű forgalmi engedélyét. Az igazolás kizárólag az eredeti rendszámra és érvényességre adható ki, az általános forgalmi adót is tartalmazó összege 1000 Ft díj megfizetése ellenében.

(7) Ha ugyanarra a járműre, részben vagy egészben azonos időszakra egyenél több jogosultságot vásároltak, a vevő kérheti a felesleges jogosultság visszavásárlását vagy másik rendszámra történő átírását, vagy – évesnél rövidebb érvényességi időtartamú jogosultság esetén – későbbi kezdő érvényességi időpontra, ugyanarra a rendszámra történő érvényesítését.

(8) Ha a több úthasználati jogosultság kezdő érvényességi napja vagy érvényességi időtartama nem egyezik, visszavásárlásnak csak abban az esetben van helye, ha az érvényesség még nem kezdődött el, vagy ha már elkezdődött, akkor az eltelt időszakban a másik jogosultság teljes időtartamban érvényes volt. Az általános forgalmi adót is tartalmazó szolgáltatások díja 1000 Ft.”

9. §

Az R. 2. mellékletének helyébe e rendelet *melléklete* lép.

10. §

(1) Ez a rendelet 2008. január 1-jén lép hatályba, egyidejűleg az R. 3–7. melléklete hatályát veszti.

(2) Ez a rendelet a hatálybalépését követő napon hatályát veszti.

Dr. Kákossy Csaba s. k.,
gazdasági és közlekedési miniszter

Melléklet

a 108/2007. (XII. 23.) GKM rendelethez

„2. melléklet

a 36/2007. (III. 26.) GKM rendelethez

**A díjköteles útszakaszok és az e-matricaárusító
helyek jelölése****A gazdasági és közlekedési miniszter
109/2007. (XII. 23.) GKM
rendelete****az átvételi kötelezettség alá eső villamos energiának
az átviteli rendszerirányító által történő
szétosztásáról és a szétosztás során alkalmazható árak
meghatározásának módjáról**

A villamos energiáról szóló 2007. évi LXXXVI. törvény 170. § (2) bekezdés 13. pontjában kapott felhatalmazás alapján, a gazdasági és közlekedési miniszter feladat- és hatásköréről szóló 163/2006. (VII. 28.) Korm. rendelet 1. § g) pontjában meghatározott feladatkörömben eljárva a következőket rendelem el:

I. BEVEZETŐ RENDELKEZÉSEK*Értelmező rendelkezések*

1. §

(1) E rendelet alkalmazásában:

a) *átadási profil*: az a kereskedelmi szabályzatban meghatározott jellemzőkkel rendelkező teljesítmény-idősor, amelyet az átviteli rendszerirányító mint KÁT mérlegkör-felelős (a továbbiakban: Befogadó) alkalmaz a közötté

és a KÁT átvevők közötti szállítások meghatározása során,

b) *kereskedelmi menetrend*: az a kereskedelmi szabályzatban meghatározott jellemzőkkel rendelkező menetrend, amelyet két magyarországi bejegyzésű mérlegkör közötti szállítás elszámolása során kell figyelembe venni,

c) *KÁT*: a megújuló energiaforrásból vagy hulladékból nyert energiával termelt villamos energia, valamint a kapcsolatosan termelt villamos energia kötelező átvétele a villamos energiáról szóló 2007. évi LXXXVI. törvény (a továbbiakban: VET) 9. § (2) bekezdése, valamint a kötelező átvétel szabályairól szóló külön jogszabály alapján létrehozott eljárásrend szerint,

d) *KÁT mérlegköri allokálási menetrendek*: a KÁT mérlegkörből a többi mérlegkör felé irányuló kereskedelmi menetrendek, amely menetrendek összege egyenlő a KÁT mérlegkör összesített, a kereskedelmi szabályzatban meghatározott kereskedelmi menetrendjével,

e) *KÁT átadási menetrend*: a KÁT átvevő kötelező villamos energia átvételének menetrendje, amely az átviteli rendszerirányító által meghatározott átadási profil alapján kerül kialakításra,

f) *KÁT mérlegkör*: a VET 10. § (4) bekezdése alapján az átviteli rendszerirányító mint Befogadó által az átvételi kötelezettség alá eső villamos energia elszámolására létrehozott és működtetett mérlegkör, amelynek mérlegkör-felelőse a Befogadó,

g) *KÁT átvevő*: a VET 13. § (1) bekezdése szerint az átvételi kötelezettség alá eső villamos energia átvételére kötelezett villamosenergia-kereskedő, egyetemes szolgáltató, termelői engedélyes és a villamos energiát importáló felhasználó,

h) *KÁT átvevő tény fogyasztási adata*: a KÁT átvevő engedélyesek tekintetében a felhasználóik részére értékesített villamos energia mennyisége adott hónapban, a villamos energiát importáló felhasználó tekintetében a saját maga által importált villamos energia mennyisége adott hónapban,

i) *KÁT átvevő tervezett fogyasztási adata*: a KÁT átvevő engedélyesek tekintetében a felhasználóik részére értékesíteni tervezett villamos energia mennyisége a következő hónapban, a villamos energiát importáló felhasználó tekintetében a saját maga által importálni tervezett villamos energia mennyisége a következő hónapban,

j) *KÁT szétosztási aránytényező*: a KÁT átvevőre vonatkozó, a VET 13. § (1) bekezdésében meghatározottaknak megfelelő részesedési mérték a KÁT termelés kötelező átvételére,

k) *havi termelési menetrend*: az Értékesítő által a Befogadó részére előzetesen megadott tervezett termelési adatait a hónap minden napjára vonatkozó bontásban tartalmazó menetrend,

l) *összesített KÁT termelés*: a havi termelési menetrendek alapján meghatározott összesített villamos energia,

m) KÁT egységára: a KÁT átvevők részére szétosztott, átvételi kötelezettség alá eső villamos energia adott hónapra megállapított elszámolási ára.

(2) Az (1) bekezdésben meg nem határozott fogalmakat a VET, valamint az annak felhatalmazása alapján kiadott jogszabályok, különösen a megújuló energiaforrásból vagy hulladékból nyert energiával termelt villamos energia, valamint a kapcsolatosan termelt villamos energia kötelező átvételéről szóló jogszabály rendelkezései szerint kell értelmezni.

II. ÁLTALÁNOS RENDELKEZÉSEK

Az Értékesítő menetrendadási és adatszolgáltatási kötelezettségei

2. §

(1) Az Értékesítő köteles minden év szeptember 10-ig éves villamosenergia-termelési prognózist adni a Befogadó részére a következő évre vonatkozóan, havi bontásban.

(2) Az Értékesítő köteles minden naptári hónap 7. munkanapjáig a Befogadó részére a következő hónapra vonatkozó havi termelési menetrendjét megadni.

(3) Az Értékesítő jogosult minden hét harmadik napja 9.00 óráig a következő hétre vonatkozó heti termelési menetrendet adni, és minden munkanap 9.00 óráig a következő munkanapra és a következő munkanapig terjedő időszakra napi termelési menetrendet adni a Befogadó részére.

(4) A Befogadó a (2) bekezdés szerint az Értékesítő részéről megadott havi menetrendek alapján meghatározott villamosenergia-mennyiség összege alapján állapítja meg a következő havi tervezett összesített KÁT termelés mennyiségét.

A mérlegkör-felelős menetrendadási és adatszolgáltatási kötelezettségei

3. §

(1) Minden mérlegkör-felelős köteles minden naptári hónap 8. munkanapjáig a Befogadó részére megadni a mérlegkörébe tartozó minden egyes KÁT átvevő előző hónapra vonatkozó tény fogyasztási adatait és a következő hónapra vonatkozó fogyasztási tervadatait.

(2) Több villamosenergia-vásárlási szerződéssel rendelkező felhasználót az egyes szerződések alapján történő villamosenergia-fogyasztásának arányában a vele jogviszonyban álló valamennyi KÁT átvevő fogyasztási adatainak meghatározása során figyelembe kell venni.

(3) A Befogadó köteles a mérlegkör-felelősök (1) bekezdésben meghatározott adatszolgáltatása alapján összeítani a KÁT átvevők tény fogyasztási adatait (a továbbiakban: összesített tény fogyasztási adat), és a KÁT átvevők tervezett fogyasztási adatait (a továbbiakban: összesített tervezett fogyasztási adat).

(4) A Befogadó a tárgyhót követő hónap tekintetében irányadó szétosztási aránytényezőt a KÁT átvevőre vetítve az (1) bekezdés szerinti adatszolgáltatás alapján megadott, a KÁT átvevő tárgyhót követő hónapra vonatkozó tervezett fogyasztási adatai és a (3) bekezdés szerinti számítás alapján megállapított, a tárgyhót követő hónap összesített tervezett fogyasztási adatai arányában állapítja meg.

(5) A kötelező átvétel alá eső villamos energiát termelő KÁT átvevő a kötelező átvételi rendszerben történő értékesítés helyett a saját maga által termelt kötelező átvétel alá eső villamos energiát a ráeső szétosztási aránytényezőbe beszámíthatja, ha a tárgyévet megelőző évre vonatkozó eredetigazolással igazolja, hogy az általa termelt villamos energia megfelel a kötelező átvételre vonatkozó jogszabályi követelményeknek, és erről, valamint a következő évre várható termelési prognózisról szeptember 10-ig az eredetigazolás egyidejű megküldésével tájékoztatja a Befogadót.

(6) Az (5) bekezdés szerinti beszámítás esetén a mérlegkör-felelős az (1) bekezdés szerinti adatszolgáltatást a KÁT átvevő által termelt kötelező átvétel alá eső villamos energia mennyiségre vonatkozóan is elvégzi.

A Befogadó mint KÁT mérlegkör-felelős feladatai

4. §

(1) A Befogadó köteles az összesített KÁT termelés és a szétosztási aránytényezők alapján tervezni a következő havi KÁT átadási menetrendek és KÁT mérlegkör-allokálási menetrendek mennyiségeit. Ennek során a KÁT átvevő által kötelezően átveendő havi villamos energia mennyiség a KÁT átvevőre vonatkozó szétosztási aránytényező és az összesített KÁT termelés szorzataként kerül megállapításra.

(2) A Befogadó köteles minden naptári hónap 10. munkanapjáig meghatározni és a mérlegkör-felelősök részére elektronikusan megküldeni, honlapján közzétenni a következő hónapra vonatkozó havi KÁT mérlegköri allokálási menetrendet, továbbá a KÁT átvevő részére elektronikusan megküldeni, honlapján közzétenni a havi KÁT átadási menetrendet, valamint az adott KÁT átvevőre vonatkozó szétosztási aránytényezőt.

(3) A Befogadó jogosult az átadási profilját az összesített KÁT termelés statisztikai elemzéssel meghatározott termelési profilja alapján kialakítani. Az átadási profil jellemzői háromhavonta módosíthatók. Az átadási profil jel-

lemzők meghatározásának további részletszabályait a kereskedelmi szabályzat tartalmazza.

5. §

(1) A KÁT egységára a tárgyhoz minden elszámolási mérési időintervallumára azonos érték, meghatározásánál a Befogadó figyelembe veszi az Értékesítővel és a KÁT átvévőkkel való elszámolásait, a KÁT mérlegkör kiegyenlítéséhez kapcsolódó kiadásait, az előző hónap KÁT mérlegkör működtetéséhez kötődő pénzforgalmi szaldóját.

(2) A KÁT egységár meghatározása során a Befogadó előjelhelyesen a következő tételeket veszi figyelembe:

a) az egyes Értékesítők tervezett havi termelése zónaidőnkénti bontásban és a külön jogszabályban meghatározott, az adott Értékesítőre vonatkozó hatósági ár szorzatainak összege,

b) az Értékesítő előző havi termelési menetrendje szerint tervezett termelés és az Értékesítő előző havi tény termelésének a különbözete zónaidőnkénti bontásban és az adott Értékesítőre vonatkozó hatósági ár szorzatainak az összege,

c) a KÁT mérlegkör kiegyenlítése során előző hónapban igénybe vett szabályozási energia költsége, csökkentve az Értékesítők által fizetendő szabályozási pótdíjak, valamint a jogosulatlanul értékesített villamos energia után fizetett visszatérítések összegével,

d) a KÁT mérlegkör pénzforgalmának likviditását biztosító pénzügyi költségek,

e) a KÁT mérlegkör működtetésének, a KÁT mérlegkör-felelősi feladatok elvégzésének a Magyar Energia Hivatal által elismert, indokolt költségei.

6. §

A Befogadó köteles minden naptári hónap 10. munkanapjáig meghatározni, valamint honlapján nyilvánosságra hozni a következő naptári hónapra érvényes KÁT egységárat, és közzétenni a kiszámítása során felhasznált összesített adatokat.

III. AZ ÁTVÉTELI KÖTELEZETTSÉG ALÁ ESŐ VILLAMOS ENERGIA SZÉTO SZTÁSÁNAK KÜLÖNÖS SZABÁLYAI

A menetrendkezelés különös szabályai

7. §

(1) A Befogadó és a többi mérlegkör-felelős köteles minden munkanapon a következő munkanapra és a következő, munkanapig terjedő időszakra vonatkozó napi KÁT mérlegköri allokálási menetrendeket a kereskedelmi szabályzatban meghatározottak szerint bejelenteni.

(2) Ha a Befogadó mérlegköre és valamely másik mérlegkör egymás viszonylatában értett, (1) bekezdés szerinti menetrendje eltérő, akkor az átviteli rendszerirányító a KÁT mérlegkör menetrendjét tekinti érvényesnek, és ebben az értelemben módosítja az érintett mérlegkör-felelős menetrendjét.

Mérés, szabályozási pótdíj megállapítás

8. §

A Befogadó köteles minden hónap 6. munkanapjáig a végleges mérési adatok, utasított eltérési adatok, napi menetrend adatok alapján megállapítani az Értékesítőkre vonatkozó mérési tényadatokat, ez alapján kiszámítani a megújuló energiaforrásból vagy hulladékból nyert energiával termelt villamos energia, valamint a kapcsolatosan termelt villamos energia kötelező átvételéről és átvételi árról szóló jogszabályban meghatározott szabályozási pótdíj értékeit.

Számlázás, a fizetési kötelezettségek teljesítésének különös szabályai

9. §

(1) A Befogadó a KÁT átvévő részére havonta két számlát állít ki a KÁT átadási menetrendek és a terv-, illetve tényadatok összevetése alapján a kereskedelmi szabályzat szerint elvégzett pénzügyi korrekció alapján.

(2) A Befogadó jogosult az adott hónap első felére vonatkozó félhavi számláját a teljesítés hónapja 16. napján vagy az azt követő első munkanapon a KÁT átvévő részére benyújtani. A Befogadó jogosult az adott hónap második felére vonatkozó félhavi számláját a teljesítést követő hónap első munkanapján a KÁT átvévő részére benyújtani.

(3) A Befogadó köteles számláját a KÁT átvévő részére úgy benyújtani, hogy azt a kötelezett a számlában feltüntetett esedékesség időpontját legalább öt banki nappal megelőzően kézhez vehesse.

(4) A fizetési kötelezettségekkel kapcsolatos számlákra vonatkozó kifogásokat a számla kézhezvételétől számított négy munkanapon belül lehet az átviteli rendszerirányítóval – az átvételre kötelezett mérlegkör-felelősének egyidejű tájékoztatása mellett – közölni. A számlára vonatkozó kifogás esetén a nem vitatott részek esedékessége nem változik.

(5) A fizetési kötelezettségek késedelmes teljesítése esetén a KÁT átvévő a késedelembe esés napjától a kifizetés napjáig terjedő időszakra a jegybanki alapkamattal megegyező mértékű késedelmi kamatot köteles megfizetni.

A KÁT átvevő taggal rendelkező (illetve KÁT átvevőnek minősülő) mérlegkör-felelősök feladatai a KÁT allokálás folyamata során

10. §

(1) A KÁT átvevő taggal rendelkező mérlegkör-felelős a 3. § (1) bekezdés szerinti adatok összegyűjtéséért, azoknak a Befogadó felé történő továbbításáért, a kereskedelmi menetrendek befogadásáért, kezeléséért, a KÁT átvevő részéről átvenni kötelezett villamos energia átvételéért, továbbá a KÁT átvevő részére kiszámlázott villamosenergia-díj megfizetéséért a mérlegkörébe tartozó KÁT átvevőkkel egyetemlegesen felel.

(2) A KÁT átvevő köteles a rá vonatkozó adatok szolgáltatása tekintetében a mérlegkör-felelősével együttműködni, továbbá a mérlegkör-felelősét és a Befogadót hatvan nappal megelőzően tájékoztatni arról, ha mérlegkört kíván váltani. Mérlegkör-váltás esetén köteles a mérlegkör-váltást megelőzően a Befogadóval és a mérlegkör-felelősével a jelen rendelet alapján felmerülő fizetési kötelezettsége tekintetében elszámolni.

(3) A mérlegkör-felelős által az átviteli rendszerirányító részére a mérlegkör-szerződés alapján nyújtott pénzügyi biztosítékot az átviteli rendszerirányító mint Befogadó jogosult a jelen rendelet szerint a mérlegkör-felelős és a mérlegkörébe tartozó KÁT átvevő lejárt fizetési kötelezettsége kielégítése céljából lehívni.

Az átviteli rendszerirányító közzétételi kötelezettségei

11. §

(1) Az átviteli rendszerirányító köteles meghatározni és honlapján közzétenni

a) minden harmadik naptári hónap 10. munkanapjáig a közzétételt követő időszakban alkalmazandó átadási profil jellemzőit,

b) minden év szeptember 25. napjáig közzétételt követő évben az átvételi kötelezettség alá tartozó termelői engedélyesek összesített havonta várható termelését.

(2) Az (1) bekezdés *a)* pont szerinti adatok honlapon történő elérhetőségét azok teljes érvényességi ideje alatt biztosítani kell.

IV. ZÁRÓ RENDELKEZÉSEK

12. §

(1) Ez a rendelet 2008. január 1-jén lép hatályba.

(2) A Befogadó – a 4. § (2) bekezdésben meghatározott határidőktől eltérően – a 2008. január során alkalmazandó havi KÁT mérlegköri allokálási menetrendet, KÁT átadási

menetrendet, valamint a KÁT szétosztási aránytényezőket e rendelet hatálybalépésének napján küldi meg a 4. § (2) bekezdés szerinti érintetteknek, és teszi közzé honlapján.

Dr. Kákósy Csaba s. k.,
gazdasági és közlekedési miniszter

A gazdasági és közlekedési miniszter 110/2007. (XII. 23.) GKM rendelete

a nagy hatásfokú, hasznos hőenergiával kapcsolatban termelt villamos energia és a hasznos hő mennyisége megállapításának számítási módjáról

A villamos energiáról szóló 2007. évi LXXXVI. törvény 170. § (2) bekezdés 6. pontjában, továbbá az energiafelhasználó termékek öko-tervezési kötelezettségének előírásáról, valamint forgalomba hozatalának és megfeleltetésértékelésének általános feltételeiről szóló 217/2007. (VIII. 15.) Korm. rendelet 10. § (2) bekezdés *a)* pontjában kapott felhatalmazás alapján, a gazdasági és közlekedési miniszter feladat- és hatásköréről szóló 163/2006. (VII. 28.) Korm. rendelet 1. § *b)* és *g)* pontjában meghatározott feladatkörömben eljárva a következőket rendelem el:

A rendelet alkalmazási köre

1. §

(1) A rendelet alkalmazási köre kiterjed a kapcsolatban termelt villamos energiának a villamos energiáról szóló 2007. évi LXXXVI. törvény (a továbbiakban: VET) 9. §-a szerinti kötelező átvételi rendszerben történő értékesítéséhez szükséges – a VET 12. §-ában, továbbá a megújuló energiaforrásból vagy hulladékból nyert energiával termelt villamos energia, valamint a kapcsolatban termelt villamos energia kötelező átvételéről és átvételi áráról szóló 389/2007. (XII. 23.) Korm. rendeletben (a továbbiakban: R.) meghatározott – eredetigazolás kiadását megalapozó, a nagy hatásfokú, hasznos hőenergiával kapcsolatban termelt villamos energia és a hasznos hő mennyisége megállapításának számítási módjára.

(2) Az e rendelet szerinti számítási módot a következő villamosenergia-termelési eljárásokra kell alkalmazni:

a) gáz- és gőzturbinával kombinált ciklusú körfolyamatban,

- b) ellennyomású gőzturbinával,
- c) kondenzációs megcsapolásos (elvételes) gőzturbinával,
- d) gázturbinával (hőhasznosítással),
- e) belső égésű motorral,
- f) mikroturbinával,
- g) Stirling-motorral,
- h) üzemanyagcellával,
- i) gőzgéppel,
- j) organikus „Rankine” körfolyamatban, vagy
- k) bármely egyéb technológiával vagy ezek kombinációjával történő hasznos hőenergiával kapcsolt villamosenergia-termelésre.

Értelmező rendelkezések

2. §

(1) E rendelet alkalmazásában:

- a) *fajlagos kapcsolt villamosenergia-termelési mutató* (): a kapcsolt energiatermelésből származó villamos és hasznos hőenergia aránya,
- b) *kapcsolt energiatermelő erőműegység*: olyan erőműegység, amely kapcsolt energiatermelés megvalósítására képes,
- c) *kapcsolt energiatermelésből származó energia*: a kapcsolt energiatermeléssel előállított villamos-, mozgási és hasznos hőenergia összege,
- d) *kapcsolt energiatermelésből származó villamos energia*: hasznos hőenergiával kapcsoltan termelt villamos energia,
- e) *kis kapcsolt energiatermelő berendezés*: olyan kapcsolt energiatermelő berendezés, amelynek névleges villamos teljesítménye kisebb 1 MWe-nél,
- f) *mikro kapcsolt energiatermelő berendezés*: olyan kapcsolt energiatermelő berendezés, amelynek legnagyobb villamos teljesítménye kisebb 50 kWe-nál,
- g) *nagy hatásfokú kapcsolt energiatermelés*: a jelen rendeletben foglalt feltételeket kielégítő kapcsolt energiatermelés,
- h) *összhatásfok (mennyiségi hatásfok)*: a megtermelt villamos-, mozgási és kiadott hasznos hőenergia éves mennyisége osztva a kapcsolt energiatermelési folyamatba bevitt összes energiával (a tüzelőanyag alsó fűtőértékével számolva),
- i) *referencia-hatásfok*: a külön-külön történő hő- és villamosenergia-termelés hatásfoka.

(2) Az (1) bekezdésben meg nem határozott fogalmakat a VET, a távhőszolgáltatásról szóló 2005. évi XVIII. törvény, a megújuló energiaforrásból vagy hulladékból nyert energiával termelt villamos energia, valamint a kapcsoltan termelt villamos energia kötelező átvételéről szóló jogszabály rendelkezései szerint kell értelmezni.

Általános rendelkezések

3. §

(1) Az R. 8. §-a szerinti eredetigazolás szempontjából figyelembe vehető, nagy hatásfokú, hasznos hőenergiával kapcsoltan termelt villamos energia mennyiségét az *1. számú melléklet* szerint kell meghatározni.

(2) Csak olyan villamosenergia-mennyiségre adható ki az R. 8. §-a szerinti eredetigazolás, amely megfelel a *2. számú mellékletben* meghatározott energia-megtakarítási követelményeknek.

(3) Az (1)–(2) bekezdés szerinti számítások elvégzése során a VET 5. §-ának megfelelően az átviteli rendszerirányító által a rendszerszintű szolgáltatások biztosításához igényelt villamosenergia-termelést a Magyar Energia Hivatal figyelmen kívül hagyja.

Záró rendelkezések

4. §

(1) Ez a rendelet 2008. január 1-jén lép hatályba.

(2) A gáznemű vagy folyékony tüzelőanyaggal üzemelő melegvízkazánok hatásfok-követelményeiről és megfelelőségének tanúsításáról szóló 20/1998. (IV. 17.) IKIM rendelet 1. § (2) bekezdése a következő f) ponttal egészül ki:

[*Nem terjed ki a rendelet alkalmazási köre:*]

„f) a külön jogszabály szerinti kapcsolt energiatermelő erőműegységekre.”

(3) 2008. január 2-án hatályát veszti a 4. § (2) bekezdés. E bekezdés 2008. január 3-án hatályát veszti.

Az Európai Unió jogának való megfelelés

5. §

(1) Ez a rendelet a hasznos hőigényen alapuló kapcsolt energiatermelés belső piacon való támogatásáról és a 92/42/EGK irányelv módosításáról szóló, 2004. február 11-i 2004/8/EK európai parlamenti és tanácsi irányelvnek való megfelelést szolgálja.

(2) Ez a rendelet a 2004/8/EK európai parlamenti és tanácsi irányelv alkalmazásában a külön hő- és villamosenergia-termelésre vonatkozó egységes hatásfok-referenciaértékek megállapításáról szóló, 2007. december 21-i 2007/74/EK bizottsági határozat végrehajtásához szükséges rendelkezéseket állapítja meg.

Dr. Kákossy Csaba s. k.,
gazdasági és közlekedési miniszter

1. számú melléklet a 110/2007. (XII. 23.) GKM rendelethez**1. A kapcsolt energiatermelésből származó villamos energia éves mennyiségének a meghatározása**

a) Ha az összhatásfok (η)értéke

- ellennyomású gőzturbina,
- gázturbina (hőhasznosítással),
- belső égésű motor,
- mikroturbina,
- stirling-motor,
- tüzelőanyag-cella esetében

legalább 75%,

- kombinált ciklusú gáz- és gőzturbina,
- kondenzációs megcsapolásos/elvételes gőzturbina esetében

legalább 80%, akkor

$$E_{\text{kog}} = E$$

ahol:

E_{kog} a kapcsolt energiatermelésből származó villamos energia éves mennyisége, MWh,

E generátorok kapcsán mért teljes éves megtermelt villamos energia mennyisége, MWh.

b) **Ha az összhatásfok tényleges értéke nem éri el az a) pontban meghatározott értékeket, akkor a kapcsolt energiatermelésből származó villamos energia éves mennyiségét a következők szerint kell meghatározni, feltéve hogy a berendezés névleges üzemiállapotban teljesíti az a) pontban közölt összhatásfok-értékeket:**

$$E_{\text{kog}} = H_{\text{kog}} \cdot \sigma$$

Feltéve, hogy E_{kog} kisebb mint E

ahol:

H_{kog} a kapcsolt energiatermelésből származó hasznos hőenergia mennyisége (itt nem vehető figyelembe például a külön kazánokban termelt hőmennyiség vagy a gőzturbina előtt történő frissgőz-elvétel hőmennyisége), MWh,

σ fajlagos kapcsolt villamosenergia-termelési mutató.

A kapcsolt energiatermelésből származó villamos energia mennyiségének meghatározásához a tényleges fajlagos villamosenergia-termelési mutatót kell

alkalmazni. Ha a tényleges fajlagos villamosenergia-termelési mutató értéke nem ismert, úgy annak értékét a c) pontban foglaltak szerint kell meghatározni.

Ha a kapcsolt energiatermelő berendezés névleges üzemállapotban sem képes teljesíteni az a) pontban meghatározott összhatásfok értékeket, a megtermelt villamos energia részben sem tekinthető nagy hatásfokú kapcsolt energiatermelésből származó villamos energiának.

c) A fajlagos villamosenergia-termelési mutató (σ) értékének meghatározása

A fajlagos villamosenergia-termelési mutató:

$$\sigma = \frac{E_o}{H_o}$$

ahol:

E_o a kapcsolt energiatermelő erőműegység éves villamosenergia-termelése, MWh,

H_o a kapcsolt energiatermelő erőműegység éves hőtermelése, MWh.

Ha az 1. § (2) bekezdés *a-e*) pontjában rögzített kapcsolt energiatermelő egységek esetében a tényleges villamosenergia/hő arány nem ismert, akkor az alábbi táblázatban szereplő villamosenergia/hő értékekkel kell számolni, azonban a számított kapcsolt energiatermelésből származó villamos energia mennyisége nem lehet több, mint az egység tényleges villamosenergia-termelése.

A termelőegység típusa	A fajlagos villamosenergia-termelési mutató alapértéke, σ
Kombinált ciklusú gáz- és gőzturbina	0,95
Ellennyomású gőzturbina	0,45
Kondenzációs megcsapolásos/elvételes gőzturbina	0,45
Gázturbina (hőhasznosítással)	0,55
Belső égésű motor	0,75

- d)** Ha a kapcsolt energiatermeléshez felhasznált tüzelőanyag energiataralmának egy részét vegyi anyagok formájában visszanyerik, és azokat az energiatermeléshez újra felhasználják, ezen anyagokat a felhasznált tüzelőanyag mennyiségéből az *a-c*) pont szerinti számítások elvégzése előtt le kell vonni.

2. számú melléklet a 110/2007. (XII. 23.) GKM rendelethez**A nagy hatásfokú kapcsolt hő- és villamosenergia-termelés energia-megtakarítási feltétele**

A megtermelt villamos energia akkor tekinthető nagy hatásfokú kapcsolt hő- és villamosenergia-termelő erőműegységből származónak, ha

- a) a kapcsolt hő- és villamosenergia-termelő erőműegységgel elért elsődleges energiaforrás-megtakarítás (PEM) 10%, vagy annál nagyobb,
- b) kis és mikro kapcsolt energiatermelő erőműegység esetén nagyobb, mint nulla.

A kapcsolt energiatermelésből származó elsődleges energiaforrás-megtakarítás számítása (PEM):

$$PEM = \left[1 - \frac{1}{\frac{\eta_{Hkog}}{Ref\eta_H} + \frac{\eta_{Ekog}}{Ref\eta_E}} \right] \times 100 \quad \%$$

$$\eta_{Hkog} = \frac{H_{kog}}{PE}$$

$$\eta_{Ekog} = \frac{E_{kog}}{PE}$$

ahol:

- PEM a elsődleges energiaforrás-megtakarítás, %,
- PE felhasznált primer energia (kapcsolt energiatermelésből származó hasznos hő és villamos energia előállítására felhasznált tüzelőanyag mennyisége), MWh,
- η_{Hkog} a kapcsolt energiatermelés hőtermelési hatásfoka, %,
- Ref η_H a külön hőtermelés hatásfokának a 4. számú melléklet szerint meghatározott referenciaértéke, %,
- η_{Ekog} a kapcsolt energiatermelésből származó villamosenergia-termelési hatásfoka, %,
- Ref η_E a külön villamosenergia-termelés hatásfokának a 3. számú melléklet szerint referenciaértéke, %,
- H_{kog} a nagy hatásfokú kapcsolt energiatermelésből származó hasznos hőenergia mennyisége (itt nem vehető figyelembe például a külön kazánokban termelt hőmennyiség vagy a gőzturbina előtt történő frissgőzelvétel hőmennyisége), MWh,
- E_{kog} a kapcsolt energiatermelésből származó nagy hatásfokú villamos energia éves mennyisége, MWh.

3. számú melléklet a 110/2007. (XII. 23.) GKM rendelethez**A külön történő villamosenergia-termelés energiaigényének meghatározásához alkalmazandó hatásfok-referenciaértékek***a) A hatásfok-referenciaértékek*

A külön történő villamosenergia-termelés energiaigényének meghatározásához a következő hatásfok-referenciaértékeket kell alkalmazni (15 °C környezeti hőmérséklet, 1,013 bar nyomás, 60 % relatív páratartalom mellett):

	Az építés éve	1996 és azt megelőző	1997	1998	1999	2000	2001	2002	2003	2004	2005	2006-2011
	A tüzelőanyag típusa											
SZILÁRD	Kőszén/koksz	39,7 %	40,5 %	41,2 %	41,8 %	42,3 %	42,7 %	43,1 %	43,5 %	43,8 %	44,0 %	44,2 %
	Lignit/lignit brikett	37,3 %	38,1 %	38,8 %	39,4 %	39,9 %	40,3 %	40,7 %	41,1 %	41,4 %	41,6 %	41,8 %
	Tőzeg/tőzeg brikett	36,5 %	36,9 %	37,2 %	37,5 %	37,8 %	38,1 %	38,4 %	38,6 %	38,8 %	38,9 %	39,0 %
	Fa tüzelőanyagok	25,0 %	26,3 %	27,5 %	28,5 %	29,6 %	30,4 %	31,1 %	31,7 %	32,2 %	32,6 %	33,0 %
	Mezőgazdasági biomassza	20,0 %	21,0 %	21,6 %	22,1 %	22,6 %	23,1 %	23,5 %	24,0 %	24,4 %	24,7 %	25,0 %
	Biológiai lebontású háztartási hulladék	20,0 %	21,0 %	21,6 %	22,1 %	22,6 %	23,1 %	23,5 %	24,0 %	24,4 %	24,7 %	25,0 %
	Nem megújuló (háztartási és ipari) hulladék	20,0 %	21,0 %	21,6 %	22,1 %	22,6 %	23,1 %	23,5 %	24,0 %	24,4 %	24,7 %	25,0 %
	Olajpala	38,9 %	38,9 %	38,9 %	28,9 %	38,9 %	38,9 %	38,9 %	38,9 %	38,9 %	38,9 %	38,9 %
FOLYÉKONY	Olaj (gázolaj + maradék olaj), LPG	39,7 %	40,5 %	41,2 %	41,8 %	42,3 %	42,7 %	43,1 %	43,5 %	43,8 %	44,0 %	44,2 %
	Bio tüzelőanyagok	39,7 %	40,5 %	41,2 %	41,8 %	42,3 %	42,7 %	43,1 %	43,5 %	43,8 %	44,0 %	44,2 %
	Biológiai lebontású hulladék	20,0 %	21,0 %	21,6 %	22,1 %	22,6 %	23,1 %	23,5 %	24,0 %	24,4 %	24,7 %	25,0 %
	Nem megújuló hulladék	20,0 %	21,0 %	21,6 %	22,1 %	22,6 %	23,1 %	23,5 %	24,0 %	24,4 %	24,7 %	25,0 %
GÁZNEMŰ	Földgáz	50,0 %	50,4 %	50,8 %	51,1 %	51,4 %	51,7 %	51,9 %	52,1 %	52,3 %	52,4 %	52,5 %
	Finomítói gáz/hidrogén	39,7 %	40,5 %	41,2 %	41,8 %	42,3 %	42,7 %	43,1 %	43,5 %	43,8 %	44,0 %	44,2 %
	Bio-gáz	36,7 %	37,5 %	38,3 %	39,0 %	39,6 %	40,1 %	40,6 %	41,0 %	41,4 %	41,7 %	42,0 %
	Kamragáz, kohógáz, egyéb hulladék gázok, hasznosított hulladék hő	35 %	35 %	35 %	35 %	35 %	35 %	35 %	35 %	35 %	35 %	35 %

A berendezésbe a tüzelőanyaggal bevitt energiát a tüzelőanyag fűtőértékével kell számítani. A berendezés építési éve az a naptári év, amelyben a berendezés megkezdte villamosenergia-termelését. Ha egy meglévő kapcsoltenergia-termelő berendezést felújítanak, és a felújítás beruházási költsége meghaladja egy új, hasonló berendezés beruházási költségeinek 50%-át, az építés évének azt a naptári évet kell tekinteni, amelyben a felújított berendezés megkezdte a villamosenergia-termelést.

A hatásfok-referenciaértékek a kapcsoltenergia-termelő egység építési évétől számított tíz éven át érvényesek. A kapcsoltenergia-termelő egység építési évét követő tizenegyedik évtől kezdődően a 10 éves kapcsoltenergia-termelő egységekre alkalmazandó egységes hatásfok-referenciaértékeket kell alkalmazni. Ezek a hatásfok-referenciaértékek egy évig érvényesek.

Ha egy kapcsoltenergia-termelő berendezés tüzelőanyag-keverékkel üzemel, a külön termelésre vonatkozó hatásfok-referenciaértékeket a különböző tüzelőanyagok energia-bevitelének arányában kell alkalmazni.

b) Az átlagos középhőmérséklet normál állapottól való eltérése miatt alkalmazandó korrekciós tényező

Tekintettel arra, hogy Magyarországon az éves átlagos középhőmérséklet +10 °C, ami 5 °C értékkel eltér a normál állapot szerinti 15 °C értéktől, ezért a külön történő villamosenergia-termelés energiaigényének meghatározásánál a hatásfok-referenciaértékeket, az üzemanyagcellával megvalósított kapcsolt hő- és villamosenergia-termelési technológia kivételével, 0,5% értékkel növelni kell.

c) Az elkerült hálózati veszteségek figyelembevételéhez alkalmazandó korrekciós tényezők

A hálózati veszteségek elkerülésének figyelembevétele érdekében az alábbi korrekciós tényezőket kell alkalmazni (a megfelelő értékkel a hatásfok-referenciaértéket szorozni kell):

Feszültség szint	A hálózatra termelt villamos energia	A helyszínen elfogyasztott villamos energia
> 200 kV	1	0,985
100-200 kV	0,985	0,965
50-100 kV	0,965	0,945
0,4-50 kV	0,945	0,925
< 0,4 kV	0,925	0,860

Faalapú tüzelőanyagokból, biogázból termelt villamosenergia-mennyiségre – hálózati veszteség elkerülése okán – korrekciós tényező nem vehető figyelembe.

Ha valamely berendezés energia-megtakarításának számításánál az elkerült hálózati veszteséget figyelembe vevő korrekciós tényezőt is alkalmazzák, ezt csak az éghajlati korrekciós tényező alkalmazását követően lehet alkalmazni.

4. számú melléklet a 110/2007. (XII. 23.) GKM rendelethez**A külön történő hőenergia-termelés energiaigényének meghatározásához alkalmazandó hatásfok-referenciaértékek**

A külön történő hőenergia-termelés energiaigényének meghatározásához a következő hatásfok-referenciaértékeket kell alkalmazni (15 °C környezeti hőmérséklet, 1,013 bar nyomás, 60 % relatív páratartalom mellett):

	A tüzelőanyag típusa	Gőz/forró víz	Füstgázok közvetlen felhasználása esetén*
SZILÁRD	Kőszén/koksz	88 %	80 %
	Lignit/lignit brikett	86 %	78 %
	Tőzeg/tőzeg brikett	86 %	78 %
	Fa tüzelőanyagok	86 %	78 %
	Mezőgazdasági biomassa	80 %	72 %
	Biológiai lebontású (háztartási) hulladék	80 %	72 %
	Nem megújuló (háztartási és ipari) hulladék	80 %	72 %
	Olajpala	86 %	78 %
FOLYÉKONY	Olaj (gázolaj + maradék tüzelőolaj), LPG	89 %	81 %
	Bio tüzelőanyagok	89 %	81 %
	Biológiai lebontású hulladék	80 %	72 %
	Nem megújuló hulladék	80 %	72 %
GÁZNEMŰ	Földgáz	90 %	82 %
	Finomító gáz/hidrogén	89 %	81 %
	Biogáz	70 %	62 %
	Kamragáz, kohógáz, egyéb hulladék gázok	80 %	72 %

* A közölt hatásfok-referenciaértékeket abban az esetben kell alkalmazni, ha a füstgázhőmérséklet 250 °C vagy annál magasabb.

**A honvédelmi miniszter
42/2007. (XII. 23.) HM
rendelete**

**a külföldi szolgálatba vezényelttel kapcsolatos
személyügyi feladatokról és jogállásuk egyes
kérdéseiről szóló**

26/2002. (IV. 12.) HM rendelet módosításáról

A Magyar Honvédség hivatásos és szerződéses állományú katonáinak jogállásáról szóló 2001. évi XCV. törvény 287. § (2) bekezdés *i*) pontjában kapott felhatalmazás alapján, a honvédelemről és a Magyar Honvédségről szóló 2004. évi CV. törvény 51. §-ában, 97. § (1) bekezdés *f*) és *o*) pontjában meghatározott feladatkörömben eljárva a következőket rendelem el:

1. §

A külföldi szolgálatba vezényelttel kapcsolatos személyügyi feladatokról és jogállásuk egyes kérdéseiről szóló 26/2002. (IV. 12.) HM rendelet (a továbbiakban: Rend.) 1. §-a helyébe a következő rendelkezés lép:

„1. § (1) A rendelet hatálya a Honvédelmi Minisztériumra (a továbbiakban: HM), a Magyar Honvédségre (a továbbiakban: Honvédség), a honvédelmi miniszter alárendeltségébe, közvetlen és fenntartói irányítása alá tartozó szervezetekre, az Állami Egészségügyi Központra, valamint ezen szervezetek személyi állományára terjed ki.

(2) E rendelet alkalmazásában

a) műveletirányító parancsnokság: a Honvédség szervezeti egysége, melyet a műveleti típushoz igazodóan, a műveletirányítási, koordinálási, ellenőrzési és felügyeleti feladatok ellátására a honvédelmi miniszter jelöl ki;

b) szakmai szerv: a nemzetközi igény teljesítésére szakképzettség alapján alkalmas állománnyal rendelkező, a HM vagy a Honvédség szervezeti rendszerébe tartozó szervezet; többféle szakképzettségükből összeállítandó kontingensre irányuló igény esetén a fő feladat szerinti szervezet;

c) vezető szakmai szerv: a szakmai szervek vezetőinek közös előljáró parancsnoka által vezetett szervezet, véd-erő-, katonai és légügyi attaséhivatal állománya esetében a Katonai Felderítő Hivatal (a továbbiakban: KFH), saját állománya tekintetében a Katonai Biztonsági Hivatal (a továbbiakban együtt: katonai nemzetbiztonsági szolgálatok). Feladatait a külföldi pénzügyi beosztások esetében a HM központi pénzügyi szerve, a nemzeti támogató beosztások esetében a HM felsőszintű rendezvényeinek lebonyolításáért és a HM felsőszintű nemzeti támogatásáért felelős szervezete végzi;

d) nemzeti támogató szerv: a HM felsőszintű rendezvényeinek lebonyolításáért és a HM felsőszintű nemzeti támogatásáért felelős szervezetének pénzügyi-logisztikai ellátási feladatokra külföldre vezényelt szervezeti egysége;

e) tartós külföldi szolgálat: az a külföldi szolgálat vagy tanulmány, melynek tervezett időtartama – megszakítás nélkül – a három hónapot meghaladja;

f) nemzetközi igény: nemzetközi szervezetektől, más államoktól érkező vagy meglévő nemzetközi kötelezettségből eredő, az (1) bekezdésben meghatározott szervezetek állományának közreműködésére irányuló felkérések.”

2. §

A Rend. 2. § (1) bekezdése helyébe a következő rendelkezés lép:

„(1) A HM mkapcsolattartó szerve és a HM katonadiplomáciai tevékenységért felelős szerve folyamatosan fogadja, a Külügyminisztérium illetékes szervével a szükséges mértékben egyeztet, gyűjti, felméri és nyilvántartja a nemzetközi igényeket. Azokat a szükséges szakmai véleményeztetés után, döntés érdekében, javaslattal továbbítják a HM védelempolitikai szakállamtitkárhoz (a továbbiakban: HM VPSZÁT), aki a Hjt. 2. § (32) bekezdés *a)–d*), *i*) és *j*) pontok szerinti szolgálatteljesítés esetében köteles a HM Honvéd Vezérkar főnökének (a továbbiakban: HM HVKF) véleményét és javaslatát beszerezni. A továbbítást az igényben megjelölt határidőre figyelemmel, a soronkívüliséget külön indokolva végzik. Az igény elfogadásáról a honvédelmi miniszter dönt.”

3. §

(1) A Rend. 3. § (3) bekezdés *c*) és *d*) pontja helyébe a következő rendelkezés lép:

[*A pályázatokat elbíráló bizottság elnöke:*]

„*c*) a Hjt. 2. § (32) bekezdés *b*) pontja szerinti külföldi szolgálat – a nemzeti támogató szerv és a katonai nemzetbiztonsági szolgálatok állománya kivételével – és a *h*) pontja szerinti tanulmányok, oktatás és tudományos tevékenység esetében a Honvédség központi személyügyi szervének vezetője;

d) a nemzeti támogatásért felelős szervezeti elem beosztásai esetében a HM felsőszintű nemzeti támogatásáért felelős szervezetének vezetője.”

(2) A Rend. 3. § (4) bekezdése helyébe a következő rendelkezés lép:

„(4) A bizottság tagjai a Honvédség központi személyügyi szervének, a HM multilaterális kapcsolattartó szervének, a HM pénzügyi szervének és a betöltendő beosztás tekintetében hatáskörrel rendelkező vezető szakmai szervnek a képviselője.”

4. §

A Rend. 4. § (2) és (3) bekezdése helyébe a következő rendelkezés lép:

„(2) A speciális szakmai követelményekre tekintettel, a Hjt. 2. § (32) bekezdés *f*) pontja szerinti külföldi szolgálati beosztásra tervezett állomány a HM VPSZÁT és a KFH főigazgatója közötti egyeztetést követően kerül kiválasztásra. A véderő-, katonai és légügyi attasét a HM VPSZÁT és a KFH főigazgatója közös előterjesztése alapján, a HM HVKF arra vonatkozó egyetértésével, a honvédelmi miniszter nevezi ki. A véderő-, katonai és légügyi attasé helyettesek, valamint titkár-gyakornokok kiválasztása és kinevezése a KFH főigazgatójának hatáskörébe tartozik. A biztonságvédelmi főtisztek kiválasztását a HM VPSZÁT és a hatáskörrel rendelkező katonai nemzetbiztonsági szolgálat vezetőjének közös előterjesztése alapján a honvédelmi miniszter hagyja jóvá.

(3) Az Európai Biztonsági és Együttműködési Szervezet, a fegyverzetellenőrzés felügyeletét és végrehajtását támogató regionális központ (RACVIAC) és egyéb fegyverzetellenőrzési képviselőkre tervezett állomány kiválasztását – a HM multilaterális kapcsolattartó szerve vezetőjével történő egyeztetést követően – a HM VPSZÁT előterjesztése alapján és egyetértése esetén a honvédelmi miniszter hagyja jóvá.”

5. §

(1) A Rend. 5. § (2) bekezdése helyébe a következő rendelkezés lép:

„(2) Az érintett személlyel – a külföldi szolgálat típusától függően – a műveletirányító parancsnokság, a hatáskörrel rendelkező katonai nemzetbiztonsági szolgálat, a Honvédség központi személyügyi szerve, a HM felsőszintű nemzeti támogatásáért felelős szervezete képviselője – nemzeti támogató beosztás esetén a HM képviselője – által vezetett bizottság személyi beszélgetést folytat.”

(2) A Rend. 5. § (4) bekezdés felvezető szövege helyébe a következő rendelkezés lép:

„A Hjt. 2. § (32) bekezdés *b*) pontja alapján külföldi szolgálatot ellátó állomány külföldi szolgálati beosztásának megtervezése a pályázatok eredménye és a szakmai szervek javaslata alapján történik. Ennek során a Honvédség központi személyügyi szerve”

(3) A Rend. 5. § (4) bekezdés *f*) pontja helyébe a következő rendelkezés lép:

„*f*) a tárgyévet megelőző év december 31-ig elkészíti és a HM VPSZÁT útján – a HM HVKF egyetértésével – a honvédelmi miniszternek jóváhagyásra felterjeszti a váltási tervokmányt, annak jóváhagyása után intézkedik a 6. § szerinti személyügyi eljárás lefolytatására.”

(4) A Rend. 5. § (5)–(7) bekezdése helyébe a következő rendelkezés lép:

„(5) A Hjt. 2. § (32) bekezdés *f*) pontja szerinti állomány részére a felkészítő tanfolyamot a HM katonadiplomáciai tevékenységért felelős szervével együttműködve a katonai nemzetbiztonsági szolgálatok szervezik és vezetik, továbbá

bá végzik a külföldi szolgálatteljesítésre tervezett személyek biztonsági felkészítését.

(6) A fegyverzetellenőrzéssel, a bizalom- és biztonság-erősítő nemzetközi megállapodásokkal kapcsolatos felkészítést a Honvédség szakterület szerint illetékes szervezete szervezi és vezeti.

(7) A külföldi nemzeti támogató beosztásokra történő felkészítést a HM felsőszintű nemzeti támogatásáért felelős szervezete – a HM hatáskörrel rendelkező pénzügyi szerveivel együttműködve – végzi.”

6. §

(1) A Rend. 6. § (1) bekezdése helyébe a következő rendelkezés lép:

„(1) A Honvédség központi személyügyi szerve és a Hjt. 2. § (32) bekezdés *f*) pontja szerinti vezénylet esetén a hatáskörrel rendelkező katonai nemzetbiztonsági szolgálat intézkedik a Hjt. 52. § (4) bekezdés szerinti vezényleti határozat elkészítésére.”

(2) A Rend. 6. § (3) bekezdése helyébe a következő rendelkezés lép:

„(3) A személyi beszélgetést megelőzően a Hjt. 2. § (32) bekezdés *b*), *c*), *e*) és *g*) pontja szerinti külföldi szolgálatokba vezényletre kerülőknek az ezen külszolgálati típusoknak megfelelő műveletirányító parancsnokság parancsnoka, illetve a Honvédség központi személyügyi szervének vezetője átadja a hatáskörrel rendelkező szervek által összeállított részletes, a (4) bekezdés szerinti adatokat tartalmazó tájékoztatót, és felhívja annak a 3. számú melléklet szerinti írásos nyilatkozatban történő tudomásul vételére. A nyilatkozat aláírásának hiányában a vezényletre nem kerülhet sor.”

7. §

A Rend. 7. § (1) bekezdés *d*) pontja helyébe a következő rendelkezés lép:

[*A vezényleti hely állományilletékes parancsnoka a külföldi szolgálatba való tényleges kiküldés napjától*]

„*d*) a katonai nemzetbiztonsági szolgálatok állománytáblájában külföldi szolgálat ellátására rendszeresített beosztást betöltő személyi állomány esetében hatáskörrel rendelkező főigazgató.”

8. §

A Rend. 9. § (2) bekezdése helyébe a következő rendelkezés lép:

„(2) A Hjt. 2. § (32) bekezdés *b*) pontja szerinti külföldi szolgálat 4 évig, az *f*) pont szerinti a nemzetközi katonadiplomáciai gyakorlatnak megfelelő ideig tart. A külföldi szolgálatot ellátó állomány váltását a Hjt. 2. § (32) beke-

dés *h*) pontja szerinti állomány esetében évente egy alkalommal, általában július hónapban kell végrehajtani. Ezekről eltérést a szolgálat érdekében a honvédelmi miniszter engedélyezhet.”

9. §

(1) A Rend. 10. § (1) bekezdése helyébe a következő rendelkezés lép:

„(1) A pénzügyi (deviza) ellátást és más pénzbeli járandóságok biztosítását a HM központi pénzügyi szervének a külföldi szolgálatteljesítés helyének tekintetében illetékes igazgatósága, illetve a nem fegyveres – különösen a Hjt. 2. § (32) bekezdés *b*), *g*) és *h*) pontja szerinti – külföldi szolgálat esetén a HM felsőszintű nemzeti támogatásáért felelős szervezet területileg illetékes nemzeti támogatásért felelős szervezeti eleme, a 7. § (1) bekezdése szerinti parancsnok, illetve a szolgálatteljesítő kontingens vagy szervezet parancsnoka által biztosított adatok és nyilvántartás segítségével végzi.”

(2) A Rend. 10. § (2) bekezdés második mondata helyébe a következő rendelkezés lép:

„A logisztikai ellátással kapcsolatos feladatokat a nem fegyveres – különösen a Hjt. 2. § (32) bekezdés *b*), *g*) és *h*) pontja szerinti – külföldi szolgálatot teljesítő állomány esetében a HM felsőszintű nemzeti támogatásáért felelős szervezet területileg illetékes nemzeti támogatásért felelős szervezeti eleme végzi.”

10. §

A Rend. 10/A. § *c*) pontja helyébe a következő rendelkezés lép:

[A Hjt. 2. § (32) bekezdésének b) és f) pontja alapján tartós külföldi szolgálatot teljesítő részére az évi alap- és pótszabadságát a következő feltételek szerint kell biztosítani:]

„*c*) A külföldi szolgálat befejezésének évében az időarányosan járó szabadságot lehetőleg a külföldi állomáshelyen, eltérő szolgálati érdek vagy az állomány tagjának méltányolható kérése esetén a hazaérkezést követően kell kiadni.”

11. §

A Rend. 15. § (1) bekezdése helyébe a következő rendelkezés lép:

„(1) A Honvédség központi személyügyi szerve – a 6. §-ban és a (2) bekezdésben foglaltakra figyelemmel – a külföldi szolgálat befejezését követően hivatalból intézkedik a hazai beosztásba helyezésre.”

12. §

(1) Ez a rendelet a kihirdetését követő 8. napon lép hatályba.

(2) A rendelet hatálybalépését megelőzően megkezdett külszolgálat – a külföldi szolgálatba vezényelték beleegyezésével – további egy évvel meghosszabbítható.

(3) A Rend. 3. számú mellékletében a „MŰVELET-IRÁNYÍTÓ PARANCSNOKSÁG” szövegrész helyébe a „MŰVELETI KÖZPONT” szöveg lép.

(4) A rendelet hatálybalépését követő napon hatályát veszti az 1–11. §, 12. § (3) bekezdés. Ez a bekezdés a rendelet hatálybalépését követő második napon hatályát veszti.

Dr. Szekeres Imre s. k.,
honvédelmi miniszter

Az igazságügyi és rendészeti miniszter 58/2007. (XII. 23.) IRM rendelete

a büntető ügyekben közvetítői tevékenységet végző ügyvéd képesítési követelményeiről, díjazásáról és iratkezeléséről

A büntető ügyekben alkalmazható közvetítői tevékenységről szóló 2006. évi CXXIII. törvény 24. § (4) bekezdésében foglalt felhatalmazás alapján, az igazságügyi és rendészeti miniszter feladat- és hatásköréről szóló 164/2006. (VII. 28.) Korm. rendelet 1. § *h*) pontjában meghatározott feladatkörömben eljárva a következőket rendelem el:

1. §

A büntető ügyekben alkalmazható közvetítői tevékenységről szóló 2006. évi CXXIII. törvény szerinti közvetítői tevékenységet az az ügyvéd láthat el, aki

- a*) továbbképzési, illetve szakvizsgarendszerben akkreditált, vagy nemzetközi mediációs szervezet legalább kétszer 30 órás, tematikájában egymásra épülő, mediációs tárgyú elméleti és gyakorlati képzésében vett részt, vagy
- b*) magyar vagy külföldi egyetemi, főiskolai képzésben közvetítő (mediátor) képesítést szerzett.

2. §

(1) A büntető ügyekben közvetítői tevékenységet végző ügyvédet a közvetítői eljárás lefolytatásáért közvetítői el-

járásonként a kirendelt védői óradíj kilencszeresének megfelelő összegű eljárás díj illeti meg.

(2) Ha a közvetítői megbeszélést a felek érdekkörében felmerült okból nem lehetett megtartani, az ügyvédet az eljárási díj harminc százalékának megfelelő összeg illeti meg.

(3) Az eljárási díj (1) bekezdésben meghatározott összege, illetőleg (2) bekezdésben meghatározott részösszege az ügyvédi tevékenység ellenértékét terhelő általános forgalmi adó összegét nem tartalmazza, azt az e rendeletben meghatározott összegeken mint adóalapon felül kell felszámítani. A közvetítőként eljáró ügyvédnek a szerződés megkötésekor nyilatkoznia kell az Igazságügyi Hivatal felé arról, hogy általános forgalmi adó fizetésére köteles-e.

(4) Az ügyvéd részére az eljárási díjat a közvetítői eljárás befejezésekor, az arról kiállított számla ellenében – a megyei (fővárosi) igazságügyi hivatal teljesítésigazolását követően – az Igazságügyi Hivatal fizeti meg. A számlán a felszámított díj összegét ügyenkénti bontásban kell feltüntetni, és meg kell jelölni a közvetítői eljárás végzésére az Igazságügyi Hivatallal kötött szerződés számát is.

3. §

A közvetítői eljárás befejezése után a közvetítői eljárást lefolytató ügyvéd a jelentés elkészítését követő nyolc napon belül visszaküldi a közvetítői eljárás iratanyagát a pártfogó felügyelői szolgálatnak. A közvetítőként eljáró ügyvédet megillető eljárási díj kifizetésére az iratanyag pártfogó felügyelői szolgálathoz történt visszaérkezése után kerül sor.

4. §

A büntető ügyben közvetítői tevékenységet végző ügyvéd eljárására és iratkezelésére a Pártfogó Felügyelői Szolgálat tevékenységéről, valamint ehhez kapcsolódóan egyes igazságügy-miniszteri rendeletek módosításáról szóló 17/2003. (VI. 24.) IM rendelet (a továbbiakban: Pfr.) III. fejezetének (A közvetítői eljárás lefolytatása), 32. § (2) bekezdésének, az Igazságügyi Minisztérium Pártfogó Felügyelői Szolgálat egységes iratkezeléséről szóló 18/2003. (VI. 24.) IM rendelet (a továbbiakban: Pir.) 8. § (3)–(4) bekezdésének, 14. § (2) bekezdésének, 15. § c) pontjának, 18. §-ának, 25/A. §-ának, 26. §-ának, 27. §-ának, 29. §-ának, 30. §-ának, 32. §-ának, 33. §-ának, 34. § (1) bekezdésének, 36. § a) pont 1–2. alpontjának, 38. § a) pontjának, 39/A–39/C. §-ának, 40. §-ának, 43. § (1) bekezdés c)–e) pontjának, 44. §-ának, 45. §-ának rendelkezései, továbbá az Igazságügyi Hivatal főigazgatója

által a közvetítői tevékenység tárgyában kiadott módszertani útmutatások az irányadók.

5. §

(1) Ez a rendelet 2008. január 1. napján lép hatályba.

(2) Hatályát veszti a Pir. 29. § (1) bekezdés e) pontja.

(3) A rendelet hatálybalépését követő napon hatályát veszti az 5. § (2) bekezdés, valamint a 6–8. §. E bekezdés a rendelet hatálybalépését követő második napon hatályát veszti.

6. §

(1) A Pfr. 9/A. § (1) bekezdése helyébe a következő rendelkezés lép:

„(1) Ha a büntető ügyben eljáró ügyész, illetve bíróság a székhelye szerint illetékes megyei hivatalt közvetítői eljárás lefolytatása érdekében keresi meg, azt a megyei hivatal igazgatója által kijelölt, közvetítői tevékenységet végző pártfogó felügyelő vagy közvetítői tevékenység végzésére szerződésben álló ügyvéd (a továbbiakban együtt: közvetítő) folytatja le. Ha az illetékes megyei hivatalban a felnőttkorúak, valamint a fiatakorúak ügyeit ellátó pártfogó felügyelők között is van közvetítői tevékenységet végző, és a közvetítői eljárásban résztvevő terhelt vagy sértett életkora indokolja, akkor a megyei hivatal igazgatója – pártfogó felügyelő kijelölése esetén – lehetőség szerint a fiatakorúak ügyeit ellátó pártfogó felügyelőt jelöli ki.”

(2) A Pfr. 9/B. §-a helyébe a következő rendelkezés lép:

„9/B. § (1) A közvetítő a közvetítői eljárás kezdetén tájékozik arról, hogy készült-e az ügyben pártfogó felügyelői vélemény, ha igen, akkor intézkedik annak beszerzéséről és szükség esetén konzultál az azt elkészítő pártfogó felügyelővel.

(2) Ha a közvetítői eljárást a közvetítői tevékenység végzésére szerződésben álló ügyvéd folytatja le, és az ügyben korábban pártfogó felügyelői vélemény készült, akkor a megyei hivatal a közvetítői eljárás ügyiratainak megküldésével egyidejűleg a pártfogó felügyelői véleményt is továbbítja a közvetítői eljárás lefolytatására kijelölt ügyvéd részére.

(3) Ha a büntető ügyekben alkalmazható közvetítői tevékenységről szóló 2006. évi CXXIII. törvény (a továbbiakban: Bkt.) 3. §-ának (2) bekezdése alapján egy közvetítői eljárásban több közvetítő kijelölésére kerül sor, akkor a területi illetékességtől eltérő más megyéből is kijelölhető közvetítő. A kijelölésről az érintett hivatal igazgatója megkeresés alapján dönt.”

(3) A Pir. 25/A. §-a helyébe a következő rendelkezés lép:

„25/A. § (1) A közvetítő a közvetítői eljárásról, az eljárásban résztvevő terheltről és sértettéről nyilvántartó lapot állít ki.

(2) A nyilvántartó lapon fel kell jegyezni

a) a nyilvántartásba vétel időpontját,

b) pártfogó felügyelő közvetítő esetén a közvetítői eljárást folytató megyei hivatal megnevezését, ügyvéd közvetítő esetén a közvetítői tevékenység végzésére kötött szerződés számát,

c) az ügy számát,

d) a közvetítő nevét és a Bkt. 3. §-ának (2) bekezdése szerinti több közvetítő kijelölése esetén a vezető közvetítő minőségét.

(3) A nyilvántartó lap a terheltről a következő adatokat tartalmazza:

a) személyi adatok (név, születési név, házassági név, születési hely, születési idő, anyja neve, lakóhelye, tartózkodási helye, telefonos elérhetősége),

b) törvényes képviselő adatai (neve, elérhetősége, képviselő jellege).

(4) A nyilvántartó lap a sértettől a következő adatokat tartalmazza:

a) személyi adatok (név, születési név, házassági név, születési hely, születési idő, anyja neve, lakóhelye, tartózkodási helye, telefonos elérhetősége),

b) törvényes képviselő adatai (neve, elérhetősége, képviselő jellege).

(5) A nyilvántartó lap a közvetítői eljárásról a következő adatokat tartalmazza:

a) ügyészség/bíróság megnevezése (határozat száma, kelte),

b) az elkövetett bűncselekmény megnevezése,

c) a közvetítői eljárás kezdete,

d) készült-e pártfogó felügyelői vélemény, ha igen, akkor a készítő/közreműködő megyei hivatal megnevezése,

e) részt vett-e a közvetítői eljárásban kirendelt védő, meghatalmazott jogi képviselő, tolmács, külső szakember, segítő, törvényes képviselő,

f) született-e határozat igazolási kérelemről,

g) született-e határozat kizárás tárgyában,

h) a megállapodásra, a közvetítői eljárás eredményére vonatkozó adatok (kár megtérítése, más módon történő jóvátétel),

i) a közvetítői eljárás tényleges befejezésének időpontja, módja (Bkt. 15. §),

j) a terhelt a megállapodásban foglaltakat teljesítette-e,

k) a közvetítői eljárás eredményeként az ügyész a terhelttel szemben az eljárást megszüntette, vádat emelt, illetve a vádemelést elhalasztotta/a bíróság az eljárást megszüntette, illetve milyen büntetést vagy intézkedést alkalmazott.”

(4) A Pir. 29. § (1) bekezdés d) pontja helyébe a következő rendelkezés lép:

(Ügyelosztási módszerként alkalmazni kell, hogy)

„d) közvetítői eljárásra utalt ügyet az ilyen ügyek intézésére szakosodott olyan pártfogó felügyelő vagy közvetítői tevékenység végzésére szerződésben álló ügyvéd intézze, akivel szemben a Bkt. 4. §-ának (1) bekezdése szerinti kizáró ok nem áll fenn.”

(5) A Pir. 29. §-a a következő új (4) bekezdéssel egészül ki, és az eredeti (4) bekezdés számozása (5) bekezdésre változik:

„(4) Az igazgató a közvetítői eljárás lefolytatására történő kijelölésnél a (2) és (3) bekezdés szerint alkalmazott ügyelosztási módszertől eltérhet, ha azt az ügy jellegére is figyelemmel az egyenletes munkateher biztosítása indokolja.”

7. §

Az Igazságügyi Minisztérium Pártfogó Felügyelői Szolgálatánál foglalkoztatottak képesítési követelményeiről, munkaköri elnevezéseiről és ügyviteli vizsgájáról szóló 19/2003. (VI. 24.) IM rendelet 3. § (2) bekezdés a) pontja helyébe a következő rendelkezés lép:

(A büntető ügyekben alkalmazható közvetítői tevékenységről szóló 2006. évi CXXIII. törvény szerinti közvetítői tevékenységet az a pártfogó felügyelő láthat el, aki az Iasz. 13. §-ának (2) bekezdésében meghatározott képesítési követelményeknek megfelel és)

„a) továbbképzési, illetve szakvizsgarendszerben akkreditált, vagy nemzetközi mediációs szervezet legalább kétszer 30 órás, tematikájában egymásra épülő, mediációs tárgyú elméleti és gyakorlati képzésében vett részt, vagy”

8. §

E rendelet hatálybalépésével egyidejűleg

a) a Pfr. 32. § (2) bekezdésében az „az ügyben közvetítőként eljáró pártfogó felügyelőtől,” szövegrész helyébe az „az ügyben eljáró közvetítőtől,” szöveg,

b) a Pir. 5. § b) pontjában az „az Igazságügyi Minisztériumot” szövegrész helyébe az „az Igazságügyi és Rendészeti Minisztériumot” szöveg, 26. § (1) bekezdésében az „az Igazságügyi Minisztérium” szövegrész helyébe az „az Igazságügyi és Rendészeti Minisztérium” szöveg, 48. § (1) bekezdésében az „az Igazságügyi Minisztériumhoz” szövegrész helyébe az „az Igazságügyi és Rendészeti Minisztériumhoz” szöveg lép.

Dr. Takács Albert s. k.,
igazságügyi és rendészeti miniszter



Budapest,

2007. december 23.,

vasárnap

183. szám

4. kötet*

1–4. kötet ára:

18 921,- Ft

TARTALOMJEGYZÉK

	Oldal
4. kötet	
59/2007. (XII. 23.) IRM r.	14610
60/2007. (XII. 23.) IRM r.	14611
61/2007. (XII. 23.) IRM r.	14613
62/2007. (XII. 23.) IRM r.	14615
63/2007. (XII. 23.) IRM r.	14645
64/2007. (XII. 23.) IRM r.	14647
65/2007. (XII. 23.) IRM r.	14650
94/2007. (XII. 23.) KvVM r.	14653
95/2007. (XII. 23.) KvVM r.	14667
96/2007. (XII. 23.) KvVM r.	14667
97/2007. (XII. 23.) KvVM r.	14668
98/2007. (XII. 23.) KvVM r.	14671
99/2007. (XII. 23.) KvVM r.	14672
100/2007. (XII. 23.) KvVM r.	14673
101/2007. (XII. 23.) KvVM r.	14687
33/2007. (XII. 23.) PM r.	14722
1102/2007. (XII. 23.) Korm. h.	14727
1103/2007. (XII. 23.) Korm. h.	14735
1104/2007. (XII. 23.) Korm. h.	14735
88/2007. (XII. 23.) ME h.	14736
41/2007. (XII. 23.) KüM h.	14736
Az egységes nyomozó hatósági és ügyészégi bünyügyi statisztikáról	14610
Az ügyészség és a Rendőrség szerveinek az ügyészégi nyomozásban való együttműködéséről és az ennek során felmerült költségekről	14611
Egyes büntetés-végrehajtási tárgyú igazságügy-miniszeri rendeletek módosításáról	14613
A Rendőrség Szolgálati Szabályzatáról	14615
A Rendőrségnél rendszeresített kényszerítő eszközök típusairól és fajtáiról	14645
A helyszíni bírságolás részletes szabályairól szóló 10/2000. (II. 23.) BM rendelet módosításáról	14647
Az igazságügyi szakértők díjazásáról szóló 3/1986. (II. 21.) IM rendelet módosításáról	14650
A vizsgádzalkodás egyes szakmai követelményeiről	14653
A környezetvédelmi, természetvédelmi, valamint a vízügyi hatósági eljárások igazgatási szolgáltatási díjairól szóló 33/2005. (XII. 27.) KvVM rendelet módosításáról	14667
A környezetvédelmi felülvizsgálat végzéséhez szükséges szakmai feltételekről és a feljegyzés módjáról, valamint a felülvizsgálat dokumentációjának tartalmi követelményeiről szóló 12/1996. (VII. 4.) KTM rendelet, valamint a környezeti állapotvizsgáló szakértői tevékenységről szóló 15/1997. (V. 28.) KTM rendelet módosításáról	14667
Az egyes kiemelt jelentőségű vízelélesztőművek rendszeres műszaki megfigyeléséről	14668
Az Abajtkéri Aranyos-völgy természetvédelmi terület létesítéséről	14671
A Debreceni Nagyerdő Természetvédelmi Terület létesítéséről szóló 10/1992. (III. 25.) KTM rendelet módosításáról	14672
Az ár- és belvízvédekezésről szóló 10/1997. (VII. 17.) KHVM rendelet módosításáról	14673
A felszín alatti vízkészletekbe történő beavatkozás és a vízkútúrás szakmai követelményeiről	14687
Ingatlanok forgalmi értékadatainak szolgáltatási rendjéről és az adatszolgáltatás igazgatási szolgáltatási díjáról	14722
A Magyar Köztársaság Külső Határok Alap Nemzeti Programjáról	14727
Az Európai Neutronkutató Központ (ESS) projekt magyarországi befogadásával kapcsolatos előkészítő feladatokról	14735
A Hajléktalanokért Közalapítvány Alapító Okiratának módosításáról	14735
Az Állami Privatizációs és Vagyongazdálkodási Zártkörűen működő Részvénytársaság vezérigazgatójának felmentéséről	14736
A Magyar Köztársaság Kormánya és az Egyesült Nemzetek Élelmezési és Mezőgazdasági Szervezete (FAO) között a FAO Európai és Közép-Ázsiai Regionális Hivatala, a FAO Közép- és Kelet-Európai Alregionális Hivatala, valamint a Közös Szolgáltató Központ felállításáról szóló megállapodás kihirdetéséről szóló 203/2007. (VII. 31.) Korm. rendelet 2–3. §-a hatálybalépéséről	14736
A Magyar Szénhidrogén Készletező Szövetség Alapszabályának módosítása	14736
A Magyar Szénhidrogén Készletező Szövetség által 2008. január 1. napjától érvényes tagi hozzájárulásának mértékéről	14737
A Magyar Szénhidrogén Készletező Szövetség 2008. évi földgáz-készletelési hozzájárulás mértékéről	14737
Pályázati kiírás a nemzeti és etnikai kisebbségi szervezetek 2008. évi költségvetési támogatására	14737

* Felhívjuk olvasóink figyelmét, hogy a Magyar Közlöny 183. száma terjedelmi okok miatt 1–4. kötetben jelenik meg.

**Az igazságügyi és rendészeti miniszter
59/2007. (XII. 23.) IRM
rendelete**

**az egységes nyomozó hatósági és ügyészségi bűnügyi
statisztikáról**

A büntetőeljárásról szóló 1998. évi XIX. törvény 604. § (2) bekezdés *q)* pontjában kapott felhatalmazás alapján – az igazságügyi és rendészeti miniszter feladat- és hatásköréről szóló 164/2006. (VII. 28.) Korm. rendelet 1. § *h)* pontjában meghatározott feladatkörömben eljárva – a legfőbb ügyésszel egyetértésben a következőket rendelem el:

1. §

E rendelet hatálya a büntetőeljárásról szóló 1998. évi XIX. törvény (a továbbiakban: Be.) 36. §-a alapján folytatott nyomozási, nyomozás-felügyeleti, valamint vádelőkészítési tevékenységgel összefüggő statisztikai feladatok végrehajtására terjed ki.

2. §

(1) Az egységes nyomozó hatósági és ügyészségi statisztikai rendszerben kell gyűjteni és feldolgozni a feljelentés elutasításáról, illetve a büntetőeljárás megindításától (nyomozás elrendelése) a nyomozás felfüggesztéséig, a nyomozás megszüntetéséig vagy a vádemelésig a nyomozó hatósági és ügyészségi bűnügyi statisztikai adatokat.

(2) A bűnügyi statisztikai adatokat folyamatosan kell gyűjteni és feldolgozni.

(3) A statisztikai adatszolgáltatási lapot a nyomozó hatóság eljáró tagja, ügyészségi nyomozások esetében a nyomozó ügyész, illetve az ügyészségi nyomozó (a továbbiakban együtt: ügyész) köteles kitölteni.

3. §

Az egységes bűnügyi statisztika a Be. 63. §-ának (4) bekezdése alapján kiterjed a bűnözés alakulására bűncselekményenként és terheltenként, valamint a nyomozások törvényességi kérdéseire.

4. §

(1) A statisztikai adatokat bűncselekményenként és terheltenként elkülönítve, adatszolgáltatási lapon kell gyűjteni.

(2) A bűncselekményi kategóriák megállapításánál és elnevezésénél a Büntető Törvénykönyvről szóló 1978. évi IV. törvény (Btk.) szerinti tényállásokat kell alapul venni.

5. §

(1) Közhiteles

a) az a papír alapú adatszolgáltatási lap, amelyet a nyomozó hatóság eljáró tagja, illetve az eljáró ügyész az aláírásával, valamint az adott szerv bélyegzőjével ellátott, vagy

b) az az elektronikus úton továbbított adatszolgáltatási lap, amelyet a nyomozó hatóság eljáró tagja, illetve az eljáró ügyész külön jogszabályban meghatározott fokozott biztonságú elektronikus aláírással hitelesített.

(2) A bűnügyi statisztikai adatok gyűjtése, feldolgozása és továbbítása országosan egységes számítógépes programmal és a kitöltéshez szükséges iránymutatás alapján, elektronikus úton történik.

6. §

(1) A statisztikai adatok gyűjtését, feldolgozását és szükség szerinti elemzését az ügyészség, a Rendőrség, a Vám- és Pénzügyőrség (a továbbiakban: adatszolgáltatók) végzi.

(2) A statisztikai adatok országos feldolgozását és elemzését az Igazságügyi és Rendészeti Minisztérium, valamint a Legfőbb Ügyészség végzi.

7. §

(1) Ha a nyomozást a Rendőrség végzi, és

a) nyomozás megszüntetésére [Be. 190. § (2)] vagy felfüggesztésére [Be. 189. § (1)] kerül sor, az erről szóló határozat ügyészségnek történő megküldésekor a kitöltött statisztikai adatlapokat a nyomozást végző szerv székhelye szerint illetékes megyei rendőr-főkapitányságnak küldi meg,

b) az *a)* pont szerinti intézkedésre nem kerül sor, valamint az *a)* pont szerinti esetben, ha az ügyészség felügyeletet gyakorol a Rendőrség által önállóan végzett nyomozás felett, a Rendőrség a kitöltött statisztikai adatlapokat a nyomozás befejezését követően az ügy irataival együtt megküldi az ügyészségnek.

(2) Ha a nyomozást a Vám- és Pénzügyőrség végzi, és

a) a nyomozás megszüntetésére [Be. 190. § (2)] vagy felfüggesztésére [Be. 189. § (1)] kerül sor, az erről szóló határozat ügyészségnek történő megküldésekor a kitöltött statisztikai adatlapokat az eljáró nyomozó hatóság székhelye szerint illetékes megyei rendőr-főkapitányságnak küldi meg,

b) az a) pont szerinti intézkedésre nem kerül sor, valamint az a) pont szerinti esetben, ha az ügyészség felügyeletet gyakorol a Vám- és Pénzügyőrség által önállóan végzett nyomozás felett, a kitöltött statisztikai adatlapokat a nyomozás befejezését követően az ügy irataival együtt megküldi az ügyészségnek.

(3) Ha a nyomozást az ügyész végzi, a büntetőeljárás megindításától (nyomozás elrendelésétől) ő tölti ki a statisztikai adatlapot. A kitöltött statisztikai adatlapot a nyomozás megszüntetésekor vagy vádemeléskor megküldi az ügyészség székhelye szerint illetékes megyei rendőr-főkapitányságnak.

(4) Az ügyész a nyomozás-felügyeleti és vádelőkészítési tevékenysége keretében – a 2. § (3) bekezdésnek megfelelően – folytatja az adatok szolgáltatását, ellenőrzését és hitelesítését.

(5) A nyomozás felügyeletét ellátó ügyész – ideértve azt az esetet is, amikor a nyomozást az ügyész végzi – az adatlapokba folytatólágon bejegyzi a felügyeleti körbe eső intézkedéseket, valamint ellenőrzi az addig történt kitöltés helyességét, szükség esetén azokat az iratok alapján helyesbíti.

(6) Az ügyész a büntetőeljárás vádemelési szakaszának lezárását követően az adatlapokat az ügy irataival együtt megküldi a székhelye szerint illetékes megyei rendőr-főkapitányságnak. Ha a nyomozást a Vám- és Pénzügyőrség végezte, az ügyészség a nyomozó hatóság székhelye szerint illetékes megyei rendőr-főkapitányságnak küldi az adatlapokat.

(7) A megyei rendőr-főkapitányság – ideértve a 7. § (1) bekezdésének a) és a 7. § (2) bekezdésének a) pontjában meghatározott eseteket is – a bűnügyi statisztikai adatlapokat összegyűjti, feldolgozza, szükség szerint elemzi, és minden hónap ötödik napjáig az addig befejezett ügyekről kitöltött statisztikai adatlapokat elektronikus formában, valamint az ezek feldolgozása és szükség szerinti elemzése során keletkezett adatokat megküldi az Igazságügyi és Rendészeti Minisztériumnak.

8. §

(1) Ha az adatszolgáltató
a) a Rendőrség, a megyei rendőr-főkapitány,
b) a Vám- és Pénzügyőrség, a Vám- és Pénzügyőrség nyomozó hatóságának vezetője,
c) az ügyészség, a Legfőbb Ügyész
irányítja és ellenőrzi az általa irányított szerv adatgyűjtésének, feldolgozásának, elemzésének teljes folyamatát.

(2) Az adatok gyűjtésének, feldolgozásának és elemzésének tartalmi helyességéért az a személy felelős, aki a kitöltött statisztikai adatlap aláírására (hitelesítésére), valamint ezek továbbítására köteles.

(3) Az (1) bekezdésben meghatározottak a 3. §-ban foglaltak szerint a vezető és irányító tevékenységükhöz szük-

séges, személyes adatokat nem tartalmazó más adatgyűjtést, feldolgozást és tájékoztatást is elrendelhetnek. Az így elrendelt önálló statisztikai adatgyűjtés, feldolgozás és tájékoztatás nem eredményezhet párhuzamos adatgyűjtést, feldolgozást és tájékoztatást.

9. §

(1) Az Igazságügyi és Rendészeti Minisztérium a nyomozó hatóságnál és az ügyészségnél keletkezett adatokat összesíti és azokat az érintett adatszolgáltató részére – minden hónap tizenötödik napjáig – visszajuttatja, valamint adatfeldolgozás céljából megküldi a Közigazgatási és Elektronikus Közszolgáltatások Központi Hivatala (KEKKH) részére.

(2) A feldolgozott statisztikai adatok közzététele havonta elektronikus úton történik.

(3) Minden év március 31-ig az Igazságügyi és Rendészeti Minisztérium és a Legfőbb Ügyészség évkönyvben teszi közzé az összesített statisztikai adatokat.

(4) A területi statisztikai adatfeldolgozást és tájékoztatást a nyomozó hatóságok és ügyészi szervek hatásköre és illetékessége szerinti tagolásban, továbbá országos összítésben kell elvégezni.

(5) A nyomozó hatóság eljáró tagja, valamint az eljáró ügyész által kitöltött adatszolgáltatási lapok nem hozhatók nyilvánosságra. A befejezett ügyekről kitöltött statisztikai adatlapok feldolgozása és szükség szerinti elemzése során összesített adatok nyilvánosak.

10. §

(1) Ez a rendelet 2008. január 1-jén lép hatályba.

(2) E rendelet rendelkezéseit a folyamatban lévő ügyekre is alkalmazni kell.

Dr. Takács Albert s. k.,
igazságügyi és rendészeti miniszter

Az igazságügyi és rendészeti miniszter 60/2007. (XII. 23.) IRM rendelete

az ügyészség és a Rendőrség szerveinek az ügyészségi nyomozásban való együttműködéséről és az ennek során felmerült költségekről

A büntetőeljárásról szóló 1998. évi XIX. törvény 604. § (2) bekezdés r) pontjában kapott felhatalmazás alapján – az igazságügyi és rendészeti miniszter feladat- és hatásköréről

szóló 164/2006. (VII. 28.) Korm. rendelet 1. § h) pontjában meghatározott feladatkörömben eljárva – a legfőbb ügyésszel egyetértésben a következőket rendelem el:

1. §

(1) A Rendőrség az ügyészség kizárólagos nyomozási hatáskörébe tartozó – a büntetőeljárásról szóló 1998. évi XIX. törvény (a továbbiakban: Be.) 29. §-ában felsorolt – bűncselekmények észlelése esetén köteles az illetékes nyomozó ügyészséget haladéktalanul értesíteni, illetőleg az ilyen bűncselekmények elkövetése miatt nála tett feljelentést az illetékes nyomozó ügyészségnek megküldeni.

(2) Ha szükséges, az értesítésadás, illetve a feljelentés megküldése előtt, a Rendőrség az (1) bekezdésben meghatározott bűncselekmények esetén köteles a bűncselekmény helyszínét biztosítani, megfelelő esetekben mintavételről (vér, kábítószer) rendelkezni, valamint a külön jogszabály szerinti feltételek fennállása esetén az elkövető elfogásáról gondoskodni.

(3) A helyszíni szemlét az ügyész jelenlétének hiányában is meg kell kezdeni és le kell folytatni, kivéve, ha az ügyész annak – a helyszínre érkezésig történő – felfüggesztését kéri.

(4) A (2) bekezdésben megjelölt cselekmények elvégzése útján beszerzett bizonyítékokat – az (1) bekezdés szerinti értesítéshez, illetve feljelentéshez mellékelve – haladéktalanul meg kell küldeni a nyomozás lefolytatására illetékes nyomozó ügyészségnek.

2. §

(1) Az 1. § (1) bekezdése szerinti ügyekben a Rendőrség – személyi és tárgyi feltételeket biztosítva – együttműködik az ügyészség által foganatosított helyszíni nyomozási cselekmények lefolytatásában és zavartalanságának biztosításában.

(2) A rendőri szerveknek az (1) bekezdésben megjelölt együttműködéséről az ügyészség előzetes írásbeli felkérése alapján az illetékes megyei rendőr-főkapitányság vagy rendőrkapitányság gondoskodik.

3. §

(1) Az 1. § (1) bekezdésében meghatározott bűncselekmény miatt folytatott nyomozás során, a szökésben lévő vagy fegyverrel rendelkező elkövető elfogását a Rendőrség foganatosítja. Ennek érdekében a Rendőrség a nyomozó ügyészség vezetője által az illetékes rendőri szerv vezetőjéhez intézett írásbeli megkeresésben foglalt információk figyelembevételével jár el.

(2) A megkereső ügyészi szervhez történő előállításról az elfogást végrehajtó rendőri szerv köteles gondoskodni.

4. §

(1) Az ügyészség a nyomozás során törvényes feladatainak teljesítése érdekében igénybe veheti

- a) a rendelkezésre jogosult vezető útján a Rendőrség bűnügyi technikai egységeit,
- b) a rendőrségi fogdákat.

(2) A Rendőrség az e rendelet alapján teljesített együttműködése költségeinek az ügyészség által történő megtérítésére jogosult.

(3) Az ügyészség és Rendőrség közötti együttműködés során – e rendelet által szabályozott körben – Rendőrségnél felmerült bűnügyi költségeket a Rendőrség költségjegyzékbe foglalás végett írásban, tételesen közli az illetékes megyei főügyészséggel.

(4) A (3) bekezdésben meghatározott költségek megtérítése a Legfőbb Ügyészség, valamint a Rendőrség központi szerve között – tárgyév március 31-ig – létrejött éves díjmegállapodásban rögzített térítési díj alapján történik. Az egyes tevékenységek díjkalkulációját a Rendőrség az államháztartás működési rendjéről szóló kormányrendelet alapján állítja össze.

(5) Az ügyészségi nyomozás során, a konkrét ügyekben teljesített, az illetékes megyei főügyészség által igazolt rendőrségi eljárás ellenértékéről – az éves díjmegállapodásban meghatározott térítési díj alapján – készült jelentést, az illetékes rendőri szerv a Rendőrség központi szerve útján – tárgyév június 15-ig, illetve november 15-ig – megküldi a Legfőbb Ügyészség részére.

(6) A teljesített eljárások ellenértékének biztosítása a Magyar Köztársaság Ügyészsége fejezet és az Igazságügyi és Rendészeti Minisztérium fejezet közötti, megállapodáson alapuló előirányzat-átcsoportosítással valósul meg. A fejezetek közötti előirányzat-átcsoportosítást a Legfőbb Ügyészség kezdeményezi a teljesítések ellenértékéről készült jelentés részére történő megküldését követő harminc napon belül. Az átvett előirányzat a Rendőrség cím előirányzatát növeli.

5. §

Ez a rendelet 2008. január 1-jén lép hatályba. Ezzel egyidejűleg hatályát veszti az ügyészségnek és a rendőrség szerveinek az ügyészségi nyomozásban való együttműködéséről szóló 1/1992. Legf. Ü.–BM együttes utasítás, az ügyészségnek és a rendőrség szerveinek az ügyészségi nyomozásban való együttműködéséről szóló 1/1992. Legf. Ü.–BM együttes utasítás módosításáról szóló 3/2002. (ÜK. 3.) LÜ–BM együttes utasítás, valamint az

ügyészségnek és a rendőrség szerveinek az ügyészségi nyomozásban való együttműködéséről szóló 1/1992. Legf. Ü.–BM együttes utasítás módosításáról szóló 19/2005. (ÜK. 12.) LÜ–BM együttes utasítás.

Dr. Takács Albert s. k.,
igazságügyi és rendészeti miniszter

**Az igazságügyi és rendészeti miniszter
61/2007. (XII. 23.) IRM
rendelete**

**egyres büntetés-végrehajtási tárgyú
igazságügyi-miniszteri rendeletek módosításáról**

A büntetések és az intézkedések végrehajtásáról szóló 1979. évi 11. törvényerejű rendelet (a továbbiakban: Bv. tvr.) 127. § (1) bekezdésében, a büntetőeljárásról szóló 1998. évi XIX. törvény 604. §-a (2) bekezdésének *l)* pontjában és a bírósági végrehajtásról szóló 1994. évi LIII. törvény 307. §-a (2) bekezdésének *g)* pontjában kapott felhatalmazás alapján, az igazságügyi és rendészeti miniszter feladat- és hatásköréről szóló 164/2006. (VII. 28.) Korm. rendelet 1. § *e)* és *h)* pontja szerinti feladatkörömben – a legfőbb ügyéssel, valamint a 6–9. §-ok és a 12. § (2) bekezdése tekintetében a honvédelemről és a Magyar Honvédségről szóló 2004. évi CV. törvény 51. §-a szerinti feladatkörében eljáró honvédelemért felelős miniszterrel egyetértésben – a következőket rendelem el:

1. §

A szabadságvesztés és az előzetes letartóztatás végrehajtásának szabályairól szóló 6/1996. (VII. 12.) IM rendeletet (a továbbiakban: R.) 38. §-a (1) bekezdése *d)* pontjának a helyébe a következő rendelkezés lép:

[Zárkában kell elhelyezni]

„*d)* a különleges biztonságú körletre, illetve zárkába, valamint a hosszú időre ítélték körletére elhelyezett elítélteket.”

2. §

Az R. 40. §-ának (2) bekezdése helyébe a következő rendelkezés lép:

„(2) Végrehajtási fokozattól függetlenül az elítéltek – az adott csoporton, részlegesen vagy körleten belül – együtt helyezhetők el a gyógyító-nevelő és az átmeneti csoportban, a prevenció részlegesen, a hosszú időre ítélték körletén, valamint az enyhébb végrehajtási szabályok alkalmazása során és az anya-gyermek együttes elhelyezése esetén.”

3. §

Az R. 41. §-ának (3) bekezdése helyébe a következő rendelkezés lép:

„(3) A fegyház fokozatú, továbbá a 47. és 47/A. § hatálya alá tartozó elítéltek zárkájának az ajtaját zárva kell tartani.”

4. §

Az R. az alábbi 47/A. §-sal és az azt megelőző alcímmel egészül ki:

Hosszú időre ítélték körletére helyezés

„47/A. § (1) Az életfogytig tartó vagy legalább tizenöt évi szabadságvesztés büntetését töltő elítélteket, hosszú időre ítélték körletére helyezhetők, ha a magatartása, a szabadságvesztés végrehajtása során tanúsított együttműködési készsége és egyéni biztonsági kockázatértékelése alapján különleges kezelése és elhelyezése indokolt.

(2) A hosszú időre ítélték körlete az országos parancsnok intézkedésében kijelölt intézetnek az e célra kialakított, különleges biztonságú zárkákban és a hozzájuk tartozó helyiségekből álló, elkülönített része.

(3) A hosszú időre ítélték körletén elhelyezett elítéltekre a 47. § (3) bekezdés *a)–c)* pontjában meghatározott szabályok vonatkoznak, és

a) az elítéltek öntevékeny szervezeteiben való részvétele korlátozható,

b) az intézet csoportos művelődési, sportolási és szabadidő eltöltésének lehetőségeit csak a körleten belül, illetve a parancsnok külön engedélyével veheti igénybe, önképzést folytathat,

c) magánál tartható tárgyainak köre korlátozható,

d) számára a Bv. tvr. 36. § (1) bekezdés *c)* pontjában és (3) bekezdésében biztosított kapcsolattartás gyakorisága növelhető.

(4) A hosszú időre ítélték körletén elhelyezett elítéltekre vonatkozó végrehajtási szabályokat a házirend tartalmazza.

(5) Az elítélteket hosszú időre ítélték körletére helyezését a befogadási és foglalkoztatási bizottság legfeljebb hat hónapra rendelheti el, amelyet az elítéltektől kérelmére alkalmanként további hat hónapra meghosszabbíthat, vagy azt haladéktalanul megszünteti, ha az elhelyezés feltételei nem állnak fenn.

(6) Az elhelyezés megszüntetését követő egy év elteltével az elítélteket, ha ennek feltételei fennállnak ismét a hosszú időre ítélték körletére helyezhetők.”

5. §

Az R. 96. §-ának (2) bekezdése helyébe a következő rendelkezés lép:

„(2) A biztonsági elkülönítésben lévő, a magánelzárást töltő, a különleges biztonságú körleten, illetve zárkában, valamint a hosszú időre ítélték körletén elhelyezett elítélt kizárólag egyéni lelki gondozásban részesülhet.”

6. §

Az R. II. fejezete az alábbi új VIII. címmel egészül ki, egyidejűleg a jelenlegi VIII. cím számozása IX. címre módosul:

VIII. CÍM

A KATONÁKRA VONATKOZÓ RENDELKEZÉSEK

220/A. § (1) A rendelet szabályait a jelen címben foglalt eltérésekkel kell alkalmazni azokra a katonákra (Bv. tvr. 56. §) elítéltekre, akiknek a szabadságvesztést katonai fogdában [Btk. 127. § (1) bek.] kell letölteniük.

(2) A szabadságvesztés félbeszakítását katonai érdekből [Bv. tvr. 22. § (1) bek.] az állományilletékes parancsnok kezdeményezheti.

220/B. § (1) Befogadásakor az elítéltet ki kell oktatni arra is, hogy a büntetés végrehajtása alatt is a rá vonatkozó, szolgálati viszonyát meghatározó jogszabályok és a katonai büntető jogszabályok hatálya alatt áll.

(2) Az intézet az elítélt befogadásáról a várható szabaddulás időpontjának közlésével tíz napon belül értesíti az állományilletékes parancsnokot is.

220/C. § Ha a végrehajtás alatt az elítélt szolgálati viszonya megszűnik, a szabadságvesztés büntetést az általános szabályok szerint kell végrehajtani. Ha ez okból átszállítására kerül sor, erről értesíteni kell az első fokú bíróságot és az elítélt állományilletékes parancsnokát.

(2) Az intézetben (egészségügyi intézményben) elhunyt elítélt haláláról haladéktalanul értesíteni kell az állományilletékes parancsnokot is.

220/D. § (1) Az elítélt köteles a katonai fogda rendjét, valamint a szolgálati rendet és fegyelmet megtartani.

(2) Az elítélt az elhelyezésére szolgáló elkülönített körleten belül a katonai fogda rendjének megtartásával szabadon járhat.

(3) A Bv. tvr. 58. §-ban foglalt cél érdekében az elítélteket a szolgálati és alaki ismeretek terén oktatásban kell részesíteni, továbbá napirendjükben megfelelő időt kell biztosítani arra, hogy szakmai ismereteiket fejlesszék. A szolgálati és alaki ismeretek oktatással eltöltött idő legfeljebb heti öt óra.

(4) Ha az elítélt a Magyar Honvédség tényleges állományú tagja, nevelése során a katonai érdekek érvényesítését (Bv. tvr. 58. §) biztosítani kell. Az állományilletékes parancsnokság az elítélttel és a katonai fogdával való kapcsolattartás útján segítséget nyújt az elítélt katonai célú neveléséhez.

(5) Az elítélt foglalkoztatására úgy kerülhet sor, ha az elítélt elkülönítése a nem katonai elítéltektől biztosított.

(6) Az elítélt vallásgyakorlásának lehetőségét a körleten belül kell biztosítani, az intézet egyéb helyiségében akkor, ha elkülönítése megoldható.

220/E. § (1) Katonákra a rendelet 14. § (4) bekezdése, 31. §-a, 40. §, 69. §-a, 158. § (2) bekezdése, 167. § (6) bekezdése, 170–172. §-ai és a II. fejezet VII. és IX. címe nem alkalmazható.

(2) A 206/A. § (2) bekezdés c) pontjában és a 206/B. § (1) bekezdésében meghatározott feljelentést az illetékesekkel rendelkező katonai ügyészségen kell megtenni.

220/F. § (1) Az elítéltet szabadon bocsátás előtt ki kell oktatni arra, hogy haladéktalanul köteles szolgálati helyén jelentkezni.

(2) Az elítélt szabadon bocsátásáról hetvenkét órán belül értesíteni kell az állományilletékes parancsnokot is.”

7. §

Az R. 236. § (2) bekezdése az alábbi f) ponttal egészül ki:
[Az előzetes letartóztatott befogadásáról az intézet 5 napon belül értesíti]

„f) katonák [Btk. 122. § (1) bek.] esetén az állományilletékes parancsnokot is.”

8. §

Az R. 250. §-a az alábbi (6) bekezdéssel egészül ki, egyúttal a (6) bekezdés számozása (7) bekezdésre változik:

„(6) A katonák a bíróság, az ügyész, illetve más hatóság elé állításakor egyenruhát visel.”

9. §

Az R. 260. § (1) bekezdése helyébe a következő rendelkezés lép:

„(1) Az előzetesen letartóztatott szabadításánál a 202. §-ban foglaltakat megfelelően alkalmazni kell azzal, hogy a szabadításról az előzetes letartóztatást elrendelő, illetve megszüntető hatóságot, bíróságot kell értesíteni. Katonák esetén a szabadításról értesíteni kell az állományilletékes parancsnokot is.”

10. §

A büntetés-végrehajtási szervek területére történő be- és kilépés, valamint a büntetés-végrehajtási szervek területén tartózkodás részletes szabályairól szóló 44/2007. (IX. 19.) IRM rendelet 4. §-a a következő o) ponttal egészül ki:

[4. § E rendelet vonatkozásában a bv. szerv személyi állományának tagján kívül hivatalos vagy szolgálati ügyben eljáró személynek minősülnek:]

„o) a katona [Btk. 122. § (1) bek.] állományilletékes parancsnoka vagy annak megbízottja.”

11. §

(1) A büntetőügyekben hozott határozatok végrehajtása során a bíróságokra és egyéb szervekre háruló feladatokról szóló 9/2002. (IV. 9.) IM rendelet 93. §-át megelőző alcím, és a 93. § helyébe a következő rendelkezés lép:

„A bűnügyi költség és a rendbíróság elengedése

93. § Ha az államot illető bűnügyi költség és a rendbíróság megfizetésének elengedésére irányuló kérelmet terjesztenek elő, a bíróság az igazságügyi és rendészeti miniszter döntéséig, az előírási tételszámra hivatkozással megkeresi a BGH-t a végrehajtás függőben tartása végett, kivéve azt az esetet, ha a bűnügyi költséggel kapcsolatosan már foglalásra került sor a halasztás és részletfizetés engedélyezése körében.”

(2) A büntetőügyekben hozott határozatok végrehajtása során a bíróságokra és egyéb szervekre háruló feladatokról szóló 9/2002. (IV. 9.) IM rendelet 153. §-ának (1) és (2) bekezdése helyébe a következő rendelkezések lépnek:

„(1) A katonai fogdán letöltendő szabadságvesztésre ítélt katona büntetésének megkezdésére a tanács elnöke az állományilletékes parancsnok útján intézkedik.

(2) Ha a bíróság katonával szemben nem katonai fogdán letöltendő szabadságvesztést szab ki, a tanács elnöke az ítélet jogerőre emelkedését követően soron kívül megkeresi az ítélt állományilletékes parancsnokát a szolgálati viszony megszüntetése végett. Egyebekben az általános szabályok az irányadók.”

12. §

(1) Ez a rendelet a kihirdetését követő ötödik napon lép hatályba.

(2) E rendelet hatálybalépésével

a) a katonák szabadságvesztésének, előzetes letartóztatásának és pártfogó felügyeletének végrehajtásáról szóló 1/1979. (VIII. 25.) HM–IM együttes rendelet, a katonák szabadságvesztésének, előzetes letartóztatásának és pártfogó felügyeletének végrehajtásáról szóló 1/1979. (VIII. 25.) HM–IM együttes rendelet módosításáról szóló 5/1988. (XI. 3.) HM–IM együttes rendelet, a katonák szabadságvesztésének, előzetes letartóztatásának és pártfogó felügyeletének végrehajtásáról szóló 1/1979. (VIII. 25.) HM–IM együttes rendelet módosításáról szóló 6/1990. (V. 14.) HM–IM együttes rendelet, a katonák szabadságvesztésének, előzetes letartóztatásának és pártfogó felügyeletének végrehajtására vonatkozó rendelkezések módosításáról szóló 12/1993. (XI. 3.) HM–IM együttes rendelet, a katonák szabadságvesztésének, előzetes letartóztatásának és pártfogó felügyeletének végrehajtásáról szóló 1/1979. (VIII. 25.) HM–IM együttes rendelet módosításáról szóló 21/2005. (VI. 10.) HM–IM együttes rendelet, a katonák szabadságvesztésének, előzetes letartóztatásának és pártfogó felügyeletének végrehajtásáról szóló 1/1979. (VIII. 25.) HM–IM együttes rendelet módosításáról szóló 25/2006. (XI. 9.) HM–IRM együttes rendelet, valamint a katonák szabadságvesztésének, előzetes letartóztatásának és pártfogó felügyeletének végrehajtásáról szóló 1/1979. (VIII. 25.) HM–IM együttes rendelet módosításáról szóló 29/2006. (XII. 26.) HM–IRM együttes rendelet,

b) a Magyar Honvédség katonai nyomozó hatóságairól és a bűncselekmények parancsnoki nyomozásáról szóló 19/2003. (V. 8.) HM–IM együttes rendelet 31. §-a (2) bekezdésének b) pontja,

c) a büntetőügyekben hozott határozatok végrehajtása során a bíróságokra és egyéb szervekre háruló feladatokról szóló 9/2002. (IV. 9.) IM rendelet 152. § (2) bekezdése a hatályát veszti.

(3) E rendelet a hatálybalépést követő napon hatályát veszti.

Dr. Takács Albert s. k.,
igazságügyi és rendészeti miniszter

Az igazságügyi és rendészeti miniszter 62/2007. (XII. 23.) IRM rendelete

a Rendőrség Szolgálati Szabályzatáról

A Rendőrségről szóló 1994. évi XXXIV. törvény 101. §-a (1) bekezdésének e) pontjában kapott felhatalmazás alapján, az igazságügyi és rendészeti miniszter feladat-és hatásköréről szóló 164/2006 (VII. 28.) Korm. rendelet 3. §-a (5) bekezdésének e) pontja szerinti feladatkörben eljárva a következőket rendelem el:

I. FEJEZET

ÁLTALÁNOS RENDELKEZÉSEK

1. §

Ezt a rendeletet kell alkalmazni a hivatásos állományú rendőr (a továbbiakban: rendőr) szolgálati tevékenységére, valamint a Rendőrség központi szervének, a megyei (fővárosi) rendőr-főkapitányságoknak, a rendőrkapitányságoknak, a határrendészeti kirendeltségeknek, továbbá a Rendőrségről szóló 1994. évi XXXIV. törvény (a továbbiakban: Rtv.) 4. §-a (3) bekezdésének alapján

egyeb feladatok ellátására létrehozott szerveinek (a továbbiakban együtt: rendőri szerv) működésére.

A rendőri feladatok ellátásának és az utasítás teljesítésének kötelezettsége

2. §

(1) A rendőr szolgálati feladatait a jogszabályokban, illetve a jogszabályok alapján az állami irányítás egyéb jogi eszközeiben, a szervezeti és működési szabályzatban, illetve az ügyrendben, a munkaköri leírásban és az előjárói rendelkezésekben meghatározottak szerint látja el.

(2) A Rendőrség feladatainak ellátását szolgálati ágakra, szolgálatokra és szakszolgálatokra lebontva kell megszervezni.

(3) A szolgálati ágak:

- a) a bűnügyi szolgálati ág,
- b) a közrendvédelmi szolgálati ág,
- c) a közlekedésrendészeti szolgálati ág,
- d) az igazgatásrendészeti szolgálati ág,
- e) a személy- és objektumvédelmi szolgálati ág,
- f) a határrendészeti szolgálati ág.

(4) A szolgálatok:

- a) a terrorelhárító szolgálat,
- c) a repülőtéren rendőri szolgálat,
- d) a tűzszerezés szolgálat,
- e) a rendőri csapaterő,
- f) az ügyeleti és védelmi igazgatási szolgálat,
- g) az állami futárszolgálat,
- h) a bevetési szolgálat.

(5) A szakszolgálatok:

- a) gazdasági (közgazdasági, anyagi, műszaki és információ technológiai) szakszolgálat,
- b) humánigazgatási (személyügyi, fegyelmi, egészségügyi és pszichológiai, nyugdíj-megállapítási, oktatási, képzési, szervezési) szakszolgálat,
- c) hivatali (titkársági, adat- és titokvédelmi, ügykezelési, nemzetközi, elemző-értékelő, stratégiai tervező, minőségügyi és innovációs, jogi, sajtó) szakszolgálat,
- d) ellenőrzési szakszolgálat.

Intézkedési kötelezettség

3. §

(1) Bűncselekmény vagy szabálysértés észlelése, valamint a közbiztonságot, a közrendet, az államhatár rendjét, a polgárok személyét vagy javait sértő vagy fenyegető veszélyhelyzet esetén, illetőleg ha illető tudomására, a rendőrt intézkedési kötelezettség terheli.

(2) A rendőr intézkedik olyan, a közbiztonságot fenyegető veszélyhelyzet elhárítására is, amely nem kizárólag a Rendőrség hatáskörébe tartozik, így különösen természeti vagy ipari katasztrófa színhelyén, súlyos fertőző betegség, fertőző állatbetegség észlelése, vagy elhagyott robbanó-, sugárzó vagy mérgező anyag, vagy pirotechnikai termék találása esetén. Ennek során értesíti az illetékes szervezeteiket, lezárja a területet, megteszi a mentés elősegítése, a személy- és vagyónbiztonság érdekében szükséges halaszthatatlan intézkedéseket.

(3) Több, egy időben szükséges intézkedés közül először a súlyosabb sérelemmel fenyegető helyzetnek megfelelő intézkedést kell foganatosítani.

(4) A meghatározott szolgálati feladat végrehajtása során észlelt vagy tudomására jutott kisebb súlyú cselekmény esetén a rendőr meghatározott szolgálati feladatának teljesítését folytatja, a rendőri intézkedés szükségességét azonban haladéktalanul köteles jelenteni előljárójának vagy a legközelebbi rendőri szerv ügyeletesének. A közbiztonságot, közrendet súlyosan veszélyeztető magatartás észlelése esetén intézkedést kell kezdeményeznie.

(5) Szolgálati feladat végrehajtása során a rendőr a részére kijelölt területet csak parancsra, vagy az előjáró engedélye alapján, illetve végszükség esetén hagyhatja el. Az engedélykérés kivételesen mellőzhető, ha az előjáró (a rendőri szerv ügyeletes) értesítésére nincs mód, és a működési terület elhagyásával járó intézkedés elmulasztása az élet- és vagyónbiztonságra, valamint a bűnüldözés érdekeire másként el nem hárítható hátrányt jelent.

(6) A rendőr szolgálaton kívül akkor intézkedik, ha kiképzett, egészséges, nincs szeszestől befolyásolt, gyógyszer vagy kábító hatású más szer miatti bódult állapotban, és

- a) szolgálatban lévő rendőr nincs jelen, és az értesítésével járó késedelem, az intézkedés elmaradása a bűnüldözés érdekeire, az élet- és vagyónbiztonságra másként el nem hárítható hátrányt jelentene, vagy
- b) a szolgálatban lévő rendőrnek kell segítséget nyújtani.

(7) A szolgálaton kívül fellépő rendőr intézkedése jogszertőségének elbírálására, a szolgálatban lévő rendőrről vonatkozó rendelkezéseket kell alkalmazni. A rendőr fellépése előtt felméri, hogy rendelkezésére állnak-e azok az eszközök, amellyel a megkezdett intézkedését eredményesen be tudja fejezni, ha nem, úgy a szolgálati fellépése előtt segítséget kér.

A szolgálati fellépés módja

4. §

(1) A rendőr az intézkedést – ha az a rendőri intézkedés eredményességét nem veszélyezteti – a napszaknak megfelelő köszönéssel, az intézkedés alá vont nemének, élet-

korának megfelelő megszólítással, ha egyenruhát visel tisztelgessel, és a tervezett intézkedés megjelölése és célja, valamint neve és azonosító száma közlésével kezdi meg. Az intézkedő rendőr az intézkedés megkezdése előtt – ha az a rendőri intézkedés eredményességét nem veszélyezteti – szolgálati igazolványát vagy azonosító jelvényét is felmutatja.

(2) Ha az (1) bekezdés szerinti közlés, illetve a szolgálati igazolvány vagy az azonosító jelvény felmutatása a rendőri intézkedés eredményességét veszélyezteti, azt az intézkedést követően kell megtenni.

(3) Ha az intézkedés alá vont a rendőr felszólításának nem tesz eleget, az intézkedő rendőr „A törvény nevében!” felszólítással figyelmezteti, hogy szigorúbban lép fel.

(4) A rendőri intézkedés közben körültekintően kell eljárni. A rendőrnek arra kell törekednie, hogy megelőzze, hogy megtámadják, lefegyverezzék, figyelmét a szolgálati tevékenységtől elvonják, vagy lekötöttségét jogellenes cselekmény elkövetésére használják fel.

(5) A rendőri intézkedés eredményes befejezését szükség esetén segítség igénybevételével is biztosítani kell.

(6) Ha a rendőr az Rtv. V. fejezetében foglalt intézkedést vagy a VI. fejezetében foglalt kényszerítő eszközt alkalmaz, ezt követően az intézkedés alá vont személyt tájékoztatja az Rtv. szerinti panasztétel lehetőségéről.

(7) A rendőr részéről – szolgálati feladatai ellátása során – tilos a személyek bármennemű, így különösen nemi, faji vagy etnikai származás, vallás vagy világnézet, fogyatékoság, kor vagy szexuális irányultság alapján történő hátrányos megkülönböztetése.

(8) Az (1) bekezdés alkalmazása során a rendőri intézkedés eredményességét az ott meghatározott információk előzetes közlése, illetve a szolgálati igazolvány vagy az azonosító jelvény felmutatása akkor veszélyezteti, ha a közlés vagy a felmutatás időigénye az intézkedés megtételét lehetetlenné teszi, vagy annak eredményességét aránytalan mértékben veszélyezteti.

Segítség igénybevétele

5. §

(1) A segítség igénybevételenek kezdeményezésekor a rendőr ismerteti a felkérten az igénybevitel célját és módját.

(2) Ha a felkért – a törvényben meghatározott eseteket kivéve – a segítség megadását megtagadja, fel kell hívni a figyelmét a jogkövetkezményekre, továbbá fel kell szólítani, hogy törvényi köteletségének tegyen eleget.

A rendőri intézkedés akadályai elhárításának közös szabályai

6. §

(1) A rendőr intézkedése eredményességének érdekében, ha az intézkedését tárgy akadályozza, azt eltávolíthatja, vagy az akadályt más módon elháríthatja. Az akadály eltávolítása során úgy kell eljárni, hogy az eltávolítás a lehető legkisebb károkozással járjon, illetőleg a károkozás ne legyen aránytalan az elérni kívánt törvényes célhoz képest.

(2) Ha az akadály eltávolítása különleges szakértelmet igényel, szükség esetén a rendőr közreműködőt vesz igénybe.

(3) Ha az akadály keletkezése ismert személy jogellenes magatartásának következménye, a vétlen károsult részére a Rendőrség által teljesített kártalanítás, és a közreműködő részére kifizetett díj visszatérítése iránti igényt az akadály előidézőjével szemben a Rendőrség érvényesíti.

Titoktartási kötelezettség és a személyes adatok védelme

7. §

A rendőr nem hozhatja jogosulatlanul másnak a tudomására a szolgálata során tudomására jutott állam- vagy szolgálati titkot, üzleti-, bank-, értékpapír, biztosítási vagy pénztártitkot. A rendőr köteles gondoskodni a szolgálati feladatának ellátása során tudomására jutott személyes adat védelméről, az adatvédelmi szabályok betartásáról.

II. FEJEZET

A RENDŐRSÉG HATÁRRENDÉSZETI FELADATAI ELLÁTÁSÁNAK SZABÁLYAI

8. §

A Rendőrség a határrendészeti feladatok végrehajtása során biztosítja az államhatár őrizetét, a határforgalom ellenőrzését, végzi az illegális migráció kezelésével összefüggő rendészeti és a határrend fenntartásával kapcsolatos feladatokat. A Rendőrség a feladatok végrehajtása érdekében járőr- és útlevélkezelői szolgálati formát szervez.

Államhatár őrzése

9. §

Az államhatár őrzése (a továbbiakban: határőrizet) keretében a rendőr a határterületen az államhatár rendjét

sértő vagy veszélyeztető cselekményeket megelőzi, felderíti, illetve megszakítja.

10. §

A határőrizetet a határterületen folytatott folyamatos szolgálati tevékenységgel kell megvalósítani.

Határforgalom ellenőrzése

11. §

(1) A határforgalom ellenőrzése során a rendőr a határforgalom számára megnyitott határátkelőhelyen vagy az ellenőrzésre kijelölt más helyen, a határátlépésnek az Európai Unió kötelező jogi aktsaiban és a jogszabályokban meghatározott feltételeit ellenőrzi.

(2) Határforgalom ellenőrzése céljából – a szolgálati helyre történő utazásával kapcsolatban – a szomszéd állam határát a magyar, valamint a Magyar Köztársaság államhatárát a szomszéd állam szolgálatot teljesítő határforgalom-ellenőrző állománya a nemzetközi szerződések szabályainak megfelelően lépheti át.

12. §

(1) A határátkelőhelyen a rendőr a személyek, a birtokukban lévő járművek és tárgyak határforgalom-ellenőrzését és átléptetését – nemzetközi szerződés vagy jogszabály eltérő rendelkezésének hiányában – a határátkelőhelyre történő érkezés sorrendjében hajtja végre.

(2) Ha nemzetközi szerződés vagy jogszabály alapján, soron kívüli ellenőrzéssel történő határátlépésre jogosult személy vagy jármű vezetője határátlépési szándékát a határforgalom-ellenőrzést végző rendőrnek jelzi, vagy azt a rendőr észleli, a határforgalom-ellenőrzést soron kívül végre kell hajtani.

13. §

(1) A határforgalom ellenőrzését végző rendőr a határforgalom ellenőrzése során a határátlépésre jelentkező személytől elkéri úti okmányát, továbbá a személy- és a járműforgalom, illetve a határátlépésre jelentkező személy birtokában lévő tárgy határforgalom-ellenőrzéséhez szükséges egyéb okmányokat.

(2) A határforgalom ellenőrzése során a határátlépésre jelentkező személy birtokában lévő jármű és tárgy átvizsgálásakor a határforgalom ellenőrzést végző rendőr szükség esetén felszólítja az üzemeltetőt vagy a fuvarozót, távollétükben a jármű vezetőjét a jármű utas-, motor-, cso-

mag- és rakterének kinyitására, az ott található tárgyak ki- és berakodására, a csomag felnyitására. A vámzárral és egyéb vámbiztosító eszközzel ellátott raktér esetén az átvizsgálás csak az illetékes vámszervvel együttesen hajtható végre, kivéve, ha a lezárt szállítóeszközzel kapcsolatban bűncselekmény elkövetésének gyanúja merül fel, és a szállítóeszköz kinyitása a hivatalos eljárás lefolytatásához szükséges, továbbá a késedelem veszélye miatt a vámhatóság intézkedését nem lehet megvárni.

(3) A határforgalom ellenőrzését végző rendőr a határátlépésre jelentkező személy és a birtokában lévő jármű ellenőrzését követően adhat engedélyt a határátlépésre.

14. §

(1) A Rendőrség a határátlépésre jelentkező személy ellenőrzéséhez, az úti okmány, a határátlépésre jelentkező személy birtokában lévő jármű vagy tárgy vizsgálatához, a határátlépésre jelentkező személy, az útiokmány, a jármű és a tárgy adatait összevetheti az Rtv. 91/K. §-ában meghatározott nyilvántartások adataival, az ellenőrzéshez informatikai és más műszaki eszközöket vehet igénybe.

(2) A Rendőrség a határforgalom ellenőrzése során nemzetközi szerződés vagy az Európai Unió kötelező jogi aktsa eltérő rendelkezésének hiányában az államhatár átlépésére jelentkező személy bejegyzésre alkalmas úti okmányába és ezek mellékleteibe bejegyzi:

- a) a határátlépés tényét (helyét, időpontját),
- b) a határátlépés megtagadásának indokát,
- c) a határátlépés feltételeinek ellenőrzése során tett intézkedést és annak indokát,
- d) jogszabályban meghatározott adatokat.

(3) A Rendőrség, amennyiben a harmadik országbeli állampolgár a tartózkodás időtartamára vonatkozó feltételek meglétét bizonyítja, úgy úti okmányába a határátkelőhelyen kívül, utólag is köteles bejegyezni a határátlépés tényét, helyét és időpontját, valamint ezzel egyidejűleg a harmadik országbeli állampolgár részére kiállítani a személyek határátlépésére irányadó szabályok közösségi kódexének (Schengeni határ-ellenőrzési kódex) létrehozásáról szóló, 2006. március 15-i 562/2006/EK európai parlamenti és a tanácsi rendelet VIII. számú mellékletében meghatározott formanyomtatványt.

Mélyléségi ellenőrzés

15. §

(1) A rendőr – önállóan vagy más hatóságokkal együttműködve – az ország területén jogellenesen tartózkodó személyek felderítése céljából, a határterületen kívül mélyléségi ellenőrzést végez.

(2) A mélységi ellenőrzés nem irányulhat a határforgalom ellenőrzésére.

Államhatár rendjének fenntartása

16. §

(1) A rendőr az államhatár rendjének fenntartását a határőrizeti tevékenységével biztosítja.

(2) A rendőr az államhatár rendjének fenntartása során:

a) az államhatár felmérésével, megjelölésével, a határjelek ellenőrzésével, karbantartásával, felújításával kapcsolatos munkák elvégzését felügyeli, a végrehajtást ellenőrzi, a határnyiladék tisztán tartását és a határjelek láthatóságát biztosítja,

b) a határút, a határvíz, a határvonalat keresztező közút, vasút és híd használatára vonatkozó szabályok betartását ellenőrzi

c) végzi a határterületen végzendő munkák hatósági engedélyezését, az engedélyben meghatározott feltételek betartását ellenőrzi,

d) jogszabályban és nemzetközi szerződésben meghatározott magatartási szabályok betartását ellenőrzi,

e) a határrend sértések, valamint a nemzetközi szerződés szerint határrendi esetnek minősülő eseményeket kivizsgálja, ellátja az ilyen esetek rendezésével kapcsolatos feladatokat,

f) jogszabályban és nemzetközi szerződésben meghatározott környezetvédelmi követelményeket betartja és betartatja,

g) nemzetközi szerződés alapján biztosítja a személyek és dolgok átadás-átvételét.

17. §

A Rendőrség a határterületen az államhatár őrzése, valamint az államhatár rendjének fenntartása érdekében mozgást érzékelő és gátló, a terep megfigyelését segítő, valamint más határőrizeti berendezést, illetve műszaki-technikai eszközöket használhat.

A határátkelőhely rendje

18. §

A határátkelőhely rendje az államhatár rendjének része, amely a határforgalomra, a határátkelőhelyen történő tartózkodásra vonatkozó előírások betartatása révén biztosítja:

a) a személyek, a járművek és a szállítmányok zavartalan, gyors és hatékony ellenőrzését,

b) a határforgalom és a közlekedés biztonságát,

c) a nemzetközi szerződésekben foglalt feladatok végrehajtását,

d) a határforgalom-ellenőrzésben részt vevő szervekkel a folyamatos együttműködést.

19. §

(1) A határátkelőhely rendjét a határrendészeti kirendeltség állapítja meg, amelyet írásban kell rögzíteni, és az illetékes rendőrfőkapitány hagyja jóvá.

(2) A határátkelőhely rendje tartalmazza:

a) a személyek és a járművek ellenőrzése és áthaladása biztosításának a rendjét,

b) az ellenőrzésre kijelölt helyeket,

c) az át nem léptethető személyek és járművek visszairányításának módját,

d) a személyek és a járművek mozgására, tartózkodására kijelölt helyeket,

e) a veszélyes szállítmányok ellenőrzésére szolgáló helyeket,

f) a szállítmányok fertőtlenítésére, illetve megsemmisítésére kijelölt helyeket,

g) a baleset-elhárítási szabályokat,

h) visszairányítás esetén a külföldi határátkelőhelyen való tartózkodási helyét,

i) az előállított, elfogott személy határátkelőhelyen történő biztonságos őrzésére kijelölt helyet.

(3) A határátkelőhely rendjére vonatkozó szabályokat, a határátkelőhelyen, magyar és angol nyelven, valamint a szomszéd ország hivatalos nyelvén, mindenki számára jól látható helyen el kell helyezni.

III. FEJEZET

A RENDŐRI INTÉZKEDÉSEK VÉGREHAJTÁSÁNAK KÜLÖNÖS SZABÁLYAI

20. §

(1) A rendőr az általa észlelt, vagy tudomására jutott és hivatalból üldözendő bűncselekményről – ha az elkövető ismert, annak megjelölésével – feljelentést tesz.

(2) A rendőr magánindítványra büntethető bűncselekmény észlelése esetén a feljelentés megtételére jogosult kérésére megadja a szükséges felvilágosítást.

(3) A rendőr a szándékos bűncselekmény elkövetésének helyszínén tetten ért vagy a menekülő tettet elfogja, ha erre nincs mód, haladéktalanul intézkedik az elfogása, és szükség esetén a helyszín biztosítása iránt.

21. §

(1) A rendőr szabálysértés észlelése esetén feljelentést tesz, vagy jogszabály által meghatározott esetekben helyszíni bírságot szab ki. A rendőr figyelmeztetést csak azon szabálysértés esetén alkalmazhat, amely miatt helyszíni bírságot szabhat ki.

(2) A figyelmeztetés során a rendőr a szabálysértést elkövető személyt felszólítja a tevékenysége abbahagyására, és felhívja, hogy a jövőben tartózkodjon szabálysértés elkövetésétől.

(3) Ha a figyelmeztetés nem járt eredménnyel, a rendőr törvényben, illetve e rendeletben meghatározott további intézkedést tesz.

(4) Ha a közrend, közbiztonság, illetve a rendőr vagy más személy jogainak védelme indokolja, a figyelmeztetett személyt a rendőr igazoltatja és az Rtv. 29. §-ának (3) bekezdése szerint az adatait rögzíti, és az intézkedésről a hely, idő, ok megjelölésével jelentés tesz.

Eljárás helyszín biztosítása esetén

22. §

(1) A helyszínbiztosítás az a rendőri tevékenység, amelyet a rendőr bűncselekmény vagy egyéb esemény (pl. baleset) helyszínén, a helyszíni szemle előtt, annak során, szükség esetén azt követően a helyszín őrzésére, lezárására, a nyomok biztosítására foganasít.

(2) A helyszínt biztosító rendőr:

a) elsősegélyben részesíti vagy részesítteti azokat, akik az esemény során megsérültek vagy megbetegedtek, illetve más ok miatt segítségre szorulnak,

b) a szándékos bűncselekmény elkövetésén tetten ért elkövetőt elfogja, az eseményben érintetteket, az eseményt észlelőket feltartóztatja,

c) tanúkat visszatartja, és az illetéktelen személyeket a helyszínről eltávolítja,

d) a helyszínt körülhatárolja, eredeti állapotában megőrzi,

e) a közrendet zavaró cselekményeket, forgalmi torlódásokat megszünteti,

f) az eseményt közvetlen parancsnokának azonnal jelenti,

g) feljegyezi, hogy a sérültet milyen rendszámú mentőgépkocsival, hova szállították el,

h) nyomon üldözés lehetősége esetén az üldözést késedelem nélkül teljesíti,

i) a helyszínre megérkező szemlebizottság vezetőjének jelentést tesz.

(3) A helyszínről való bevonulása után a rendőr írásban jelenti, hogy:

a) kinek a felhívására vagy utasítására, mikor érkezett a helyszínre,

b) kiket talált a helyszínen,

c) milyen volt a helyszín állapota,

d) milyen intézkedéseket tett,

e) változásokat eszközöltek-e a helyszínen, ha igen, kik és miért, továbbá milyen nyomokat rögzített.

(4) A bűncselekmény vagy a baleset helyszínén életét veszített, illetve súlyos és életveszélyes sérüléssel kórházba szállított személy közvetlen hozzátartozóját az ügyben eljáró rendőri szerv haladéktalanul értesíti. Ha gyermekkorú személy szenved sérülést, a Rendőrség – közvetlen hozzátartozó hiányában – a gondozó, annak sikertelensége esetén az illetékes gyermekvédelmi hatóság értesítését is megkísérli. A rendőr az ilyen értesítést megfelelő körülménnyel és tapintattal teszi meg.

Eljárás közlekedési baleset helyszínén

23. §

(1) Közlekedési baleset helyszínén a rendőr a helyszín biztosítására vonatkozó általános szabályok szerint jár el.

(2) Hatáskörébe nem tartozó ügyekben a rendőr a baleseti helyszínelőt értesíti. A baleseti helyszínelő kiterjedéséig a rendőr gondoskodik az elsődleges intézkedések (elsősegélynyújtás, értesítés adás, helyszínbiztosítás, tanúkutatás, kikérdezés, kárelhárítás, a forgalom folyamatosságának biztosítása stb.) megtételéről, a kiterjedése után segíti munkáját, elvégzi a rábízott feladatokat (forgalomirányítás, helyszínelmérés stb.).

(3) A közúti járművezetésre vonatkozó szabályok megszegésével nem közúton súlyos sérülést vagy halált okozó közlekedési balesetnél is, a közúti közlekedési balesetekre vonatkozó szabály szerint kell eljárni.

(4) Veszélyes árut szállító jármű balesetének helyszínén a rendőr:

a) a helyszínbiztosítás általános előírásainak eleget tesz,

b) megteszi a veszély elhárításához, sérültek mentéséhez a további károk megelőzéséhez szükséges intézkedéseket,

c) a rendőri szerv ügyeletesének jelentést tesz, hogy hol, mikor, milyen jellegű esemény történt (járművek ütközése, pályaelhagyás, szivárgás stb.), milyen veszélyhelyzet állt elő, milyen adatokkal rendelkezik a szállított veszélyes anyagot illetően (robbanás, mérgezés veszélye), a sérültek száma, a sérülés miben nyilvánul meg, milyen intézkedéseket tett, milyen további intézkedéseket tart szükségesnek,

d) biztosítja a helyszínre érkező mentési és veszély-elhárítási munkálatokat végzők útvonalát, tevékenységét.

(5) Vasúti baleset esetén a rendőr:

a) a helyszínbiztosítás általános előírásainak eleget tesz,

b) a helyszín és a helyszínen talált berendezések állapotát rögzíti (kisiklott kocsik száma, a váltó állása és a vonat száma),

c) gondoskodik a vagyonvédelemről, a tűzvédelmi szabályok betartásáról,

d) biztosítja a Fejrovatos Naplót, az Írásbeli Rendelkezési Tömböt, a Hibaelőjegyzési Könyvet, a mozdonyon lévő okmányokat.

(6) A vonat továbbhaladását a rendőri intézkedések csak indokolt esetben akadályozhatják (súlyos következményekkel járó baleset, bűncselekményekre utaló adatok). Ilyen esetben a helyszíni szemlebizottság megérkezéséig a helyszínt változatlanul kell hagyni.

(7) Vízi (hajózási) balesetek esetén a rendőr:

a) segítséget nyújt a sérültek orvosi ellátásához, a veszélyhelyzetben lévők mentéséhez, a hajó és rakománya biztonságba helyezéséhez, valamint a hajóút felszabadítása érdekében értesíti a hajózási hatóságot,

b) a balesetet vagy kárt szenvedett hajó vezetőjének kérésére más hajó vezetőjét segítségnyújtásra felszólítja, illetve süllyedés közvetlen veszélye, tüzeset, tűz- és robbanásveszély vagy katasztrófaveszély esetén a kárt szenvedett hajó vezetőjének kérése nélkül is más hajót, más szervert a tűz oltására, a veszély elhárítására, a hajóút felszabadítására felszólít,

c) a süllyedés, zátonyra futás, fennakadás esetén a helyszín szükség eszközökkel történő kitűzésére, indokolt esetben jelzőőrök felállítására a hajózási hatóságot felkéri,

d) a legszükségesebb intézkedések végrehajtása után jelentést tesz az illetékes rendőri szervnek, és a továbbiakban a kapott utasítás szerint jár el.

(8) Légi baleset helyszínén a rendőr:

a) a helyszínen tájékozódik, a helyszínt biztosítja, a személy- és vagyonbiztonság érdekében a szükséges intézkedéseket a megteszi,

b) a tett intézkedésről a legrövidebb időn belül az előjárójának jelentést tesz, a helyszín jellegétől függően intézkedik a mentőszolgálat, a tűzoltóság, a katasztrófavédelem egységeinek a helyszínre irányítására, a helyszíni mentés megkezdésére.

(9) A baleset sérültjének elszállítására a rendőr csak abban az esetben vehet igénybe nem erre a célra szolgáló gépjárművet, ha

a) a sérült sürgős elszállítását a mentőszolgálat helyszínén lévő egységének vezetője kéri,

b) a baleset helyszínéről a mentőszolgálat értesítése, illetőleg helyszínre érkezése különösen hosszú időt vesz igénybe, de a sérült gyors elszállítása szükséges, és orvosi vélemény szerint ez nyilvánvalóan nem jár az állapotot súlyosbító következményekkel.

(10) A rendőr a közlekedési balesetről – jelentéstételi kötelezettségével egyidejűleg – a közlekedésbiztonsági szervezetet értesíti.

Biztonsági intézkedések

24. §

A rendőr feladata veszélyhelyzet észlelése esetén a helyszínen:

a) tájékozódás, azonnali elsődleges jelentés, az esemény jellegétől függően a veszély elhárításában közreműködni kötelezettek riasztása,

b) életmentés, gondoskodás az elsősegélynyújtásról,

c) vagyonmentés, intézkedés a további károk megelőzésére,

d) jelentéstétel, szükség esetén újabb erők és eszközök igénylése, javaslat további intézkedések megtételére,

e) intézkedés a bűncselekmények megelőzésére, a veszélyhelyzettel összefüggő bűncselekmények felderítésére,

f) tájékoztatás adása az előljáró utasítása szerint,

g) a közrendet zavaró cselekmények megszüntetése, illetéktelenek távoltartása, a közúti forgalom esetleges elterelése, szükség esetén a személyek elszállítása, állatok elterelése stb.

Eljárás katasztrófa esetén

25. §

(1) Katasztrófa bekövetkezésének vagy veszélyének észlelése, vagy erre utaló bejelentés esetén a rendőr haladéktalanul gondoskodik az elhárításra jogosult hatóságok és szervek értesítéséről. Jelentést tesz a rendőri szerv ügyeletesének, aki az észlelésről (bejelentésről) haladéktalanul értesíti az illetékes megyei (fővárosi) katasztrófavédelmi igazgatóság ügyeleti szolgálatát.

(2) Katasztrófa helyszínén a rendőr az elhárításra jogosult hatóságok és szervek megérkezéséig intézkedik a közbiztonság és az adott helyzetben elvárható rend fenntartására, illetőleg ennek helyreállítására, a helyszín, illetve a helyszínre érkező különböző mentőegységek zavartalan munkájának biztosítására, valamint közreműködik a forgalom lezárásában, illetve elterelésében, továbbá az élet- és vagyonmentésben.

(3) Az (1) bekezdésben meghatározott szervek kívül tűz esetén értesíteni kell a tűzoltóságot, továbbá a veszélyeztetett terület lakóit, ha azok a tüzet nem észlelték, árvízveszély esetén az illetékes önkormányzat polgármesterét.

(4) A rendőr a kialakult helyzetről és a megtett intézkedésekről a szolgálati helyére történő bevonulása után haladéktalanul írásos jelentést készít.

26. §

(1) A 25. §-al összefüggő védekezés során a rendőr közreműködik:

a) a lakosság és a határforgalomban résztvevők tájékoztatásában,

b) a végrehajtandó személyi és anyag, jármű vegyi-sugármentesítési feladatokban, az egészségügyi és a járványügyi rendszabályok betartásában,

c) a veszélyes szállítmányok kiömlése, szivárgása esetén a riasztási és biztosítási feladatokban, a sugárzó anyagok felfedezése esetén meghatározott eljárásban,

d) a szomszédos országok területéről átsodródó mérgező vagy sugárszennyezett felhők esetén a riasztásban, a szükséges, a védekezés hatékonyságát növelő intézkedések megtételében.

(2) A rendőri szerv katasztrófa vagy annak veszélye esetén soron kívül biztosítja:

a) a mentő és segítő erők államhatáron történő átkelését, felvezetését, határátléptetését,

b) a nemzetközi polgári védelmi, illetőleg a katasztrófavédelemben részt vevő erők, eszközök határterületen történő mozgását, továbbá az egyszerűsített vagy a határátkelőhelyen kívüli átléptetését,

c) az államhatár veszélyeztetett szakaszának lezárását, rendészeti célú határbiztosítási feladatok végrehajtását.

Terület lezárása

27. §

(1) Terület lezárására kell intézkedni természeti vagy ipari katasztrófa, illetve annak veszélye, bűncselekmény, közlekedési és egyéb baleset, súlyos fertőző betegség, talált sugárzó anyag, robbanóanyag, robbantással történő fenyegetés, terrortámadás veszélye vagy terrorcselekmény esetén, továbbá az Rtv. 1. §-a (2) bekezdésének j) és n) pontjában meghatározott esetben.

(2) Védett személy utazásának, rendezvények biztosítása során, illetve védett létesítmények és épületek környezetében a területet ideiglenesen le lehet zárni.

(3) A rendőr megakadályozza a lezárt területre illetéktelenek belépését, az illetéktelenül ott-tartózkodókat távozásra szólítja fel.

(4) A terület lezárásával összefüggő intézkedések betartása kikényszeríthető.

(5) A terület lezárását az elrendelés indokának megszünésekor fel kell oldani.

Ideiglenes intézkedés a gondoskodásra szorulóknak, az őrizetlenül maradó vagyontárgyak megóvására

28. §

(1) Ha az Rtv. 33–34. §-ai, illetve 37. §-ának b) és c) pontja alapján a személyt a lakásából szállítják el, szükség esetén a lakásban maradó vagyontárgyait a rendőr biztonságba helyezi, tanúk jelenlétében az üresen maradó lakást lepecsételi.

(2) A hátramaradt betegről, magatehetetlen személyről, gyermekről történő gondoskodás iránt a rendőr intézkedik. Ha a helyszíni ellátásuk nem oldható meg, kórházba, intézetbe utalásukról kell gondoskodni, illetőleg karitatív szervezetet is fel lehet kérni ellátásukra. Az élőlények (haszon- és díszállatok) gondozására a helyi önkormányzat jegyzője útján kell intézkedni.

Intézkedés ön- vagy közveszélyes állapotban lévő személy esetén

29. §

(1) Az önmaga vagy mások életét, testi épségét, vagyontát veszélyeztető állapotban lévő személyt a rendőr intézkedésekor megakadályozza abban, hogy kárt vagy sérülést okozzon, ennek érdekében a rendőr szükség esetén kényesítő eszközt alkalmazhat.

(2) A rendőr az öngyilkosságot megkísérlő vagy elkövetni szándékozó személyhez orvost hív, vagy közreműködik abban, hogy a mentőszolgálat egészségügyi intézetbe szállítsa. Az eseményről a Rendőrség értesíti az elszállított személy ismert hozzátartozóját (törvényes képviselőjét) vagy a lakóhelye, tartózkodási helye szerint illetékes jegyzőt.

Eljárás súlyos fertőző betegség esetén

30. §

(1) Ha a rendőr súlyos humán fertőző megbetegedésről vagy annak gyanújáról szerez tudomást, haladéktalanul jelentést tesz a rendőri szerv ügyeletesének, aki értesíti az Állami Népegészségügyi és Tisztiorvosi Szolgálatot (a továbbiakban: ÁNTSZ). A rendőr az ÁNTSZ képviselőjének megérkezéséig gondoskodik a fertőzött terület, helyiség lehetőség szerinti lezárásáról.

(2) Az ÁNTSZ által a zárlattal kapcsolatban előírt rendszabályok betartását a Rendőrség is ellenőrzi. A rendszabályok betartása kikényszeríthető.

(3) A lakosságot közvetlenül fenyegető közegészségügyi-járványügyi veszély elhárításához, illetve rendkívüli körülmények esetén tett intézkedései fogantatásához az ÁNTSZ kérésére a Rendőrség segítséget nyújt.

(4) Fertőző állapotbetegség esetén az (1)–(3) bekezdésekben foglalt rendelkezések értelemszerű alkalmazásával kell eljárni az állatorvos, az illetékes állategészségügyi hatóság értesítése, illetve intézkedés megtételére történő felhívása mellett.

Eljárás közművek és biztonsági berendezések meghibásodása esetében

31. §

Víz-, gáz- és villanyvezeték, egyéb veszélyes anyagot továbbító vezeték, ezek műtárgyai, továbbá közúti, vasúti, légi irányítási, vízi közlekedési biztonsági berendezések közveszéllyel fenyegető hibája, megrongálódása esetén a Rendőrség haladéktalanul értesíti az üzemeltető szervezetet, illetve az illetékes jegyzőt. Szükség esetén a terület lezárásáról, őrzéséről a 27. § (1) bekezdésében foglaltak szerint intézkedik.

Eljárás halálesetknél

32. §

A rendőr a nyilvános helyen bekövetkezett halálesetről, illetve a magánlakásban bekövetkezett rendkívüli halálesetről azonnal jelentést tesz a rendőri szerv ügyeletesének, gondoskodik a helyszín biztosításáról mindaddig, amíg a rendőrhatalóságtól a szemlebizottság megérkezik. Nyilvános helyen történt halálesetnél a halottat le kell takarni, és az ismert hozzátartozót értesíteni kell.

Eljárás talált tárgy esetén

33. §

(1) Ha a rendőr – a 34. § (1) bekezdésében foglaltak kivételével – elhagyott dolgot talál, azt lehetőleg tanúk jelenlétében átvizsgálja, és jelentés kíséretében továbbítja az illetékes önkormányzat jegyzőjéhez.

(2) A rendőr az állampolgár által talált dolgot a – a lőfegyver, gáz- és riasztófegyver, légfegyver, lőszer, pirotechnikai termék, kábítószer, pszichotrop anyag, közbiztonságra veszélyes egyéb tárgy, Rendőrség által kibocsátott okmány, hatósági jelzés kivételével – csak akkor veszi át, ha annak a találó által a jegyzőhöz történő beszo­l­gál­ta­ta­sa valamilyen oknál fogva nem lehetséges. A talált dolog rendőri átvételéről elismervényt kell adni. Arról, akit a

rendőr a talált dologgal a polgármesteri hivatalhoz irányít, a hely, az idő, a talált dolog megnevezésével szolgálati előljárójának haladéktalanul jelentést tesz.

(3) A (2) bekezdésben kivételként meghatározott talált eszközöket és anyagokat, a rendőri szervhez kell beszo­l­gál­tat­ni. A beszo­l­gál­ta­ról két példányban jegyzőkönyvet kell felvenni. A jegyzőkönyv egy példányát a megtalálónak kell átadni. A jegyzőkönyv alapján az illetékes rendőri szerv lefolytatja a szükséges eljárást és rendelkezik a dologról. Ezek a dolgok, csak a birtoklására érvényes engedéllyel rendelkező jogosultnak adhatók ki.

(4) A rendőr a megtaláló személytől átvett dolgot – a (3) bekezdésben foglalt kivétellel – haladéktalanul továbbítja a jegyzőhöz.

Eljárás elhagyott robbanó-, sugárzó és mérgező anyag találása esetén

34. §

(1) Ha a rendőrnek elhagyott robbanó-, sugárzó vagy mérgező anyag találásáról tesznek bejelentést, vagy ilyen anyag találása jut tudomására, illetve a körülmények alapján feltehető, hogy a talált csomag ilyen anyagot vagy robbanószerkezetet tartalmaz, a találás helyére megy, és intézkedik az élet- és vagyonbiztonság megóvása érdekében. A rendőr a találásról jelentést tesz a rendőri szerv ügyeletesének.

(2) A rendőri szerv ügyeletesé intézkedik a jegyző megkeresése iránt, és tájékozik arról, hogy kérték-e már a tűzszerész járőr kirendelését. Ha a kirendelés megtörtént, a rendőr jelentését a rendőri szerv ügyeletesé a rendőr-főkapitányság ügyeletesére továbbítja, ha a kirendelés nem történt meg, a tűzszerész járőr értesítése iránt intézkedik.

Eljárás állati tetem és sérült állat találása esetén

35. §

Ha a rendőr közterületen állati tetemet vagy sérült állatot talál, erről értesíti az elszállításra kijelölt szervezetet, a hatósági állatorvost vagy a jegyzőt.

Eljárás az államhatáron átköborolt háziállat és az államhatáron elháríthatatlan ok következtében átkerült tárgy találása esetén

36. §

Ha a rendőr az államhatáron átköborolt háziállatot vagy az államhatáron elháríthatatlan ok következtében átkerült

tárgyat talál, akkor jelentést tesz a rendőri szerv ügyeletesének, aki értesíti a jegyzőt, hogy intézkedjen az állapot vagy tárgy biztonságos elhelyezéséről [Az államhatárról szóló 2007. LXXXIX. törvény 9. § (1) bekezdés], illetve a nemzetközi szerződésben meghatározott feladatok végrehajtásáról.

Ideiglenes közlekedésrendészeti intézkedések

37. §

(1) A rendőri szerv a közrend, a közbiztonság védelme érdekében, katasztrófa vagy baleset, illetőleg rendezvény helyszínén a feltétlenül szükséges mértékben és időtartamban elrendelheti:

a) egyes útvonalak, utcák, terek, városrészek közötti forgalmának teljes vagy részleges lezárását, a forgalom elterelését vagy korlátozását,

b) a megállás vagy várakozás tilalmát, illetőleg az arra kijelölt helyen a várakozás megszüntetését,

c) egyéb közlekedési tilalmak feloldását, az egyirányú forgalmú utcában a közlekedés irányának megváltoztatását.

(2) A rendőri szerv az ideiglenes intézkedések megtételkor a szükséges mértékben gondoskodik a közúti jelzőtáblák ideiglenes kihelyeztetéséről, illetve az állandó jelleggel kihelyezett közúti jelzőtáblák leszerelés vagy letakarás útján történő hatálytalanításáról. A közút lezárása vagy forgalmának korlátozása érdekében kihelyezett közúti jelzéseket az ok megszűnésekor el kell távolítani, az állandó jelleggel ott lévő közúti jelzőtáblák hatályát vissza kell állítani.

(3) A rendőri szerv a közlekedés biztonságát közvetlenül veszélyeztető körülmények (közúti jelzőtábla vagy útburkolati jel hiánya, felismerhetőséget akadályozó megromlás, ellentmondó jelzések, útrongálás), vagy más rendellenességek miatt jogosult a közúti forgalom rendjének ideiglenes megváltoztatására, a veszélyeztetett útszakasz vagy útkereszteződés lezárására. Erről soron kívül értesíteni kell a közút kezelőjét, felszólítva a veszélyeztető helyzet megszüntetésére.

(4) A rendőri szerv fontos közérdekből a közúti járművek közlekedése vagy várakozása céljára ideiglenes jelleggel igénybe veheti az egyébként nem a közúti forgalom célját szolgáló közterület, ha annak teherbírása megfelelő, illetve méret- és súlykorlátozás elrendelésével arra alkalmas.

Igazoltatás

38. §

(1) Az igazoltatás során a rendőr elkéri az igazoltatott személyazonosító igazolványát vagy egyéb, a személyazonosságot hitelt érdemlően igazoló okmányát. Ha az ok-

mány valódisága kétséges, a rendőr ellenőrző kérdéseket tehet fel. Felszólítja az igazoltatott személyt adatainak bemondására, a bemondott adatokat az okmánnyal összehasonlítja. Az intézkedés során minden esetben ellenőrizni kell az igazoltatott személy és a bemutatott okmány adatait a Schengeni Információs Rendszerben (SIS), a körözési információs rendszerben, illetőleg – szükség szerint – a személyi adat- és lakcím nyilvántartásban, vagy az okmány-nyilvántartásban.

(2) Az igazoltatás során meg kell állapítani a személy azonosságát, és az igazoltató lapon rögzíteni kell annak az igazoltatottnak az Rtv. 29. §-ának (8) bekezdése szerinti személyazonosító adatait, az igazolványának sorozatát és számát, valamint az igazoltatásának helyét, idejét és okát, akinél ez a további intézkedéshez, eljáráshoz szükséges, vagy egyéb körülmények ezt indokolják.

(3) Az Rtv. 24. §-ának (4) bekezdésében meghatározott intézkedéskor a rendőr a szolgálat befejezését követően haladéktalanul írásos jelentést tesz, amely tartalmazza az igazoltatással érintett személynek az Rtv. 29. §-ának (8) bekezdése szerinti adatait. Az igazoltatást kérő részére az igazoltatott személy adatait is a rendőrkapitányság adhatja ki.

Fokozott ellenőrzés

39. §

(1) A fokozott ellenőrzés összehangolt és koncentrált rendőri szolgálati tevékenység, amelynek során a rendőrség illetékességi területét vagy annak egy részét lezárják, és az ott-tartózkodókat igazoltatják.

(2) Fokozott ellenőrzés végrehajtását az egész ország területén vagy több megye illetékességi területén az országos rendőrfőkapitány, a bünyügyi főigazgató, a rendészeti főigazgató, illetékességi területén a rendőrfőkapitány, a bünyügyi igazgató, a rendészeti igazgató, a rendőrkapitány vagy az ügyeletvezető, határrendészeti kirendeltség vezetője, továbbá a hatáskörük szerint ellátott speciális feladatok végrehajtása során a Repülőtéri Rendőr Igazgatóság igazgatója, a Köztársasági Őrezred parancsnoka vagy a Készenléti Rendőrség parancsnoka rendelheti el.

(3) A (2) bekezdésben meghatározottaknak megfelelően, az államhatár őrzése, a határforgalom ellenőrzése és az államhatár rendjének fenntartása érdekében fokozott (határrendészeti) ellenőrzést rendelhet el az országos rendőrfőkapitány, a rendészeti főigazgató vagy a határrendészeti főosztályvezető, a rendészeti igazgató vagy a határrendészeti tevékenységért felelős vezető, a rendőrkapitány vagy a határrendészeti tevékenységért felelős vezető, a határrendészeti kirendeltség vezetője vagy a határrendészeti helyettese, Repülőtéri Rendőr Igazgatóságon a rendészeti igazgató-helyettes, a határrendészeti vagy a határellenőrzési osztály vezetője.

(4) A tervezett fokozott ellenőrzést a jogosult vezető előzetesen szükség szerint, az elrendelést pedig a végrehajtását követően előjárójának jelenti.

Ruházat, csomag, jármű átvizsgálás

40. §

(1) A ruházat, csomag és jármű átvizsgálása bűncselekmény vagy szabálysértés elkövetése tárgyi bizonyítási eszközeinek felkutatására, közbiztonságra veszélyes eszközök kiszűrésére irányulhat.

(2) Ruházat-, csomag-, járműátvizsgálásra kerülhet sor különösen:

- a) igazoltatás során,
- b) fokozott ellenőrzés során,
- c) személyi szabadságot korlátozó intézkedések foganatosításakor,
- d) rendezvény, esemény alkalmával meghatározott területre belépő személyek esetében,
- e) az állam működése, illetve a lakosság ellátása szempontjából fontos létesítményekbe való be- és kilépéskor.

(3) A jármű vagy csomag átvizsgálásának túrésére a birtokos a (2) bekezdés a), b), c) pont esetében kényszeríthető, a d), és e) pont esetében az átvizsgáláshoz való hozzájárulás megtagadása esetén a beléptetést meg kell tagadni.

Feltartóztatás

41. §

(1) A feltartóztatás a rendőrnek az a tevékenysége, amelynek során azt a személyt, aki a személyazonosságának igazolását megtagadja, vagy az igazolásra történő felhívásnak nem engedelmeskedik, továbbá, akitől felvilágosítást kér, annak idejére az intézkedés helyszínének elhagyásában korlátozza, vagy a további intézkedés megtételéig a helyszín elhagyásában megakadályozza.

(2) A feltartóztatást meg kell szüntetni, ha az intézkedés célját elérte, és további intézkedésre nincs szükség.

Elfogás és előállítás

42. §

(1) A rendőr a szándékos bűncselekmény elkövetésén tetten ért személyt a tettenérés helye szerint illetékes, szükség esetén a legközelebbi rendőri szervhez állítja elő.

(2) Az Rtv. 33. §-a (1) bekezdésének b) pontja alapján végrehajtott elfogás esetén a személy- és tárgykörözésről szóló jogszabályok szerint kell eljárni. Az Rtv. 33. §-a (1) bekezdésének c) pontja alapján végrehajtott elfogásról

az azt elrendelő hatóságot, az Rtv. 33. §-a (1) bekezdésének d) pontja alapján végrehajtott elfogásról a személyi szabadság korlátozását (kényszergyógykezelést, kényszergyógyítást vagy az elmeállapot megfigyelését) végrehajtó szervet haladéktalanul értesíteni kell. Az Rtv. 33. §-a (1) bekezdésének f) pontja alapján végrehajtott elfogásról az idegenrendészeti hatóságot haladéktalanul értesíteni kell. Az Rtv. 33. §-a (1) bekezdésének c) vagy d) pontja alapján elfogott személy értesítetthez kíséréséről – amennyiben az nem rendőri szerv – az előállítást végrehajtó rendőri szerv gondoskodik. Ha az elrendelő hatóság rendőri szerv, akkor az átkísérés végrehajtásáról maga gondoskodik.

(3) A külön törvényben meghatározott feltételek alapján elrendelt előállítást az elrendelő határozatban megjelölt hatósághoz kell foganatosítani. Ha a végrehajtó rendőri szerv az elrendelő hatóság székhelyétől távol esik, a személyt az elrendelő hatóság székhelye szerinti rendőri szervhez kell előállítani, az átkíséréséről ez utóbbi szerv gondoskodik.

43. §

(1) Az igazolás megtagadása vagy a személyi adatok hiányosságának hiánya miatt megkezdett előállítás végrehajtását mellőzni kell, ha az intézkedés alá vont személy az előállítás közben megfelelően igazolja magát, vagy személyazonosságát a rendőr megállapította, és ellene bűncselekmény megalapozott gyanúja nem merült fel, kivéve, ha vele szemben kényszerítő eszköz alkalmazására került sor.

(2) Az előállítás akkor is mellőzhető, ha az igazoltatott személy személyazonossága más, egyszerűbb módon tisztázható. A rendőr a megkezdett, de mellőzött előállításról is jelentést készít.

44. §

(1) Ha az előállított az Rtv. 33. §-a (2) bekezdésének c) pontjában írt vizsgálatnak önként aláveti magát, és a rendőri szervhez történő előállítására más ok nem áll fenn, a vizsgálat után el kell bocsátani.

(2) A vizsgálat céljából előállított személytől a mintavétel, szükség esetén – törvényben meghatározott keretek között – kikényszeríthető. Ilyenkor a mintavételre rendőrorvost, ahol ez nem lehetséges, vagy késedelmet okoz, ott az állami egészségügyi szolgálat orvosát kell igénybe venni.

45. §

(1) A szülői felügyelet vagy gyámság, illetőleg az intézeti nevelés alól magát engedély nélkül kivonó személy

előállításáról értesíteni kell a felügyelet gyakorlására jogosultat, indokolt esetben a gyámhatóságot is.

(2) Az okok és körülmények tisztázása után az előállított személyt a szülőnek, törvényes képviselőnek (gondozónak), illetőleg a legközelebbi nevelőintézetnek át kell adni.

46. §

(1) Előállítás akkor foganatosítható, ha a pártfogolt a pártfogó felügyelettel összefüggő – külön törvényben meghatározott és a Rendőrség hatáskörébe tartozó – magatartási szabályokat megszegte.

(2) A pártfogó felügyelet alatt álló személlyel szemben, az előírt szabályok megsértése miatt foganatosított rendőri intézkedésről a hely, idő és körülmények megjelölésével a felügyeletet elrendelő bíróságot, a vádemelést elhalasztó ügyészt és a területileg illetékes Igazságügyi Hivatal Pártfogó Felügyelői Szolgálatát értesíteni kell.

47. §

Az előállítás az előállított személy szabadon bocsátásáig vagy őrizetbe vételéig, illetőleg előzetes letartóztatásáig, de legfeljebb az Rtv. 33. §-ának (3) bekezdésében meghatározott ideig tart.

Idegenrendészeti visszatartás

48. §

A Rendőrség a harmadik országbeli állampolgárok beutazásáról és tartózkodásáról szóló törvényben meghatározottak szerint jogosult az előállítás időtartamán túl a külföldi visszatartására, legfeljebb 12 óra időtartamra.

Elővezetés

49. §

(1) Elővezetést jogszabályban erre felhatalmazott hatóságok határozata alapján lehet foganatosítani, ha az elrendelő határozat tartalmazza:

- a) a kibocsátó szerv megjelölését,
- b) az elővezetendő személy nevét, születési helyét, idejét, anyja nevét, lakcímadatait,
- c) az eljárás alapjául szolgáló cselekményt,
- d) az elővezetés elrendelésének okát,
- e) az elővezetés helyét, idejét, módját (kíséréssel, útbaindítással),

f) a kibocsátó szerv bélyegzőjét, az elrendelésre jogosult aláírását, továbbá jogszabályban meghatározott esetekben az ügyész jóváhagyását.

(2) Ha a határozat hiányos, úgy az elrendelő hatóságtól kérni kell a határozat kijavítását, kiegészítését.

(3) Sürgős esetben a bíróság, az ügyészség vagy más hatóság rövid úton (pl. telefaxon) közölt intézkedése – a határozat megküldéséig – pótolja a határozatot.

(4) Az elővezetés elrendelésére jogosult hatóság az intézkedés alá vont személy útbaindulásának ellenőrzését is elrendelheti. Ilyen esetben a szolgálati feladatot ellátó rendőr ellenőrzi az útbaindulást.

50. §

(1) Az elővezetési határozatot a rendőr előzetes igazoltatás után ismerteti az elővezetendő személlyel, utána kézbesíti. Rövid úton elrendelt elővezetés esetén a rendőr megnevezi az elrendelő hatóságot, közli az elővezetés okát és helyét.

(2) A rendőr lehetőséget ad arra, hogy az elővezetendő személy az évszaknak megfelelően felöltözzön, pénzt, élelmét, fontos személyi használati tárgyait – a saját és mások testi épségét veszélyeztető eszközökön kívül – magához vegye, a jelenlévő hozzátartozóitól elbúcsúzzon.

(3) Ha az elővezetés másként nem teljesíthető az elővezetett személyt a Rendőrségen a szükséges ideig, de legfeljebb 12 óra időtartamra vissza lehet tartani. A visszatartásra az előállításra vonatkozó rendelkezéseket kell alkalmazni.

(4) El kell állni az elővezetéstől, ha azt a pénzbüntetést, pénzbírságot helyettesítő szabadságvesztés büntetés, elzárás végrehajtása céljából rendelték el, és az elővezetendő hitelt érdemlően igazolja a pénzbüntetés (bírság) kifizetését. Úgyszintén akkor is, ha elővezetés közben a kiszabott bírságot a postahivatalnál befizeti. Ebben az esetben azonban az elővezetéssel kapcsolatban felmerült költségek megtérítését kezdeményezni kell.

(5) Ha a rendőrnek tudomására jut, hogy az elővezetendő személy a Magyar Honvédség vagy rendvédelmi szerv tagja, az elővezetést nem hajthatja végre, azonban erről jelentést ír, és az elővezetendő személy előljáróját az elővezetés foganatosítása érdekében megkeresi.

(6) Ha az elővezetés bármely okból nem hajtható végre, ezt a körülményt a rendőr haladéktalanul jelenti előljárójának, aki soron kívül tájékoztatja az elrendelőt.

Előállító helyiség

51. §

(1) Az előállított személyt előállító vagy biztonságos őrzését szolgáló más helyiségben kell elhelyezni. Az azo-

nos ügyben előállítottakat el kell különíteni. Az elővezetett vagy az 48. § (1) bekezdése vagy az 50. § (3) bekezdése alapján visszatartott személyt, ha az intézkedés sikeresen csak így hajtható végre, a Rendőrségen történő visszatartás idejére előállító helyiségben lehet elhelyezni. Ha az előállító helyiségben előállított, elővezetett vagy visszatartott személy van, gondoskodni kell az állandó őrzéséről.

(2) Az előállító helyiségben történő elhelyezés, nyilvántartás és őrzés végrehajtásának feltételeit a rendőri szerv vezetője biztosítja.

(3) Az előállító helyiségben történő elhelyezéskor, az előállított, elővezetett, visszatartott személyt fel kell világosítani az intézkedés várható időtartamáról. Ruházatát át kell vizsgálni, és tőle el kell venni azokat a tárgyakat, amelyeket fogva tartáskor sem tarthat magánál. Nyilatkozatni kell sérüléséről, esetleges panaszáról, szükség esetén orvosi ellátásban kell részesíteni.

Eljárás diplomáciai vagy nemzetközi szerződésen alapuló más mentességet élvező személyekkel szemben

52. §

(1) Ha a rendőr az igazoltatás során észleli, hogy az igazoltatott diplomáciai, illetve nemzetközi szerződésen alapuló más mentességet élvező, nem magyar állampolgárságú személy, akkor rögzíti a tényállást, és a továbbiakban a mentességet élvező személlyel szemben a személyazonosság megállapításán túl további intézkedést nem tesz.

(2) A mentességet élvező személy által elkövetett bűncselekmény vagy szabálysértés megalapozott gyanúja esetén a rendőr fogatosítja a szükséges helyszíni intézkedést, feljelentést tesz, és a vonatkozó jogszabályok szerint végzi az egyéb eljárási cselekményeket, kivéve a mentességet élvező személlyel szembeni közvetlen intézkedést.

(3) A diplomáciai, illetve konzuli képviselet helyiségei sérthetetlenek, ezekbe a helyiségekbe hivatalos eljárása során a rendőr nem léphet be, kivéve, ha ezt a képviselet vezetője kezdeményezi, vagy hozzájárul. A hozzájárulás megszerzését a szolgálati út betartásával kell kezdeményezni. A mentességet élvező személynek a magánlakását ugyanaz a sérthetlenség és védelem illeti meg, mint a képviselet helyiségeit.

(4) A diplomáciai, illetve konzuli képviselet helyiségei, azok berendezései és az ott levő egyéb vagyontárgyak, valamint a képviselet közlekedési eszközei mentesek a kutatás, az igénybevétele, a lefoglalás vagy a végrehajtás alól.

(5) Az (1)–(4) bekezdés szerinti intézkedésről soron kívül értesíteni kell a Külügyminisztérium ügyeletét.

(6) Az (1) bekezdés szerinti személyek által kezdeményezett rendőrségi eljárások során a vonatkozó jogszabályokban szereplő feltételek vizsgálatán túl a döntés előtt be kell szerezni a Külügyminisztérium állásfoglalását is.

Eljárás országgyűlési képviselővel, országgyűlési biztossal, bíróval, ügyésszel szemben

53. §

(1) A rendőr az országgyűlési képviselőt, az országgyűlési biztosokat, az Alkotmánybíróság elnökét, az Állami Számvevőszék elnökét és alelnökét, a legfőbb ügyészt, az alkotmánybírókat, az európai parlamenti képviselőt, a hivatásos bírót és az ügyészt csak tettenérés esetén veheti őrizetbe, és ellene csak mentelmi jogának felfüggesztése esetén indíthat büntetőeljárást, vagy – kivéve, ha a mentelmi jog jogosultja mentelmi jogáról lemond – szabálysértési eljárást, illetve alkalmazhat vele szemben büntető eljárásjogi kényszerintézkedést.

(2) Az (1) bekezdésben meghatározott személyeket szabálysértés elkövetése esetén személyazonosságuk megállapítása céljából a rendőr igazoltathatja, mentelmi joga megállapítása után feljelentheti, de – kivéve ha mentelmi jogáról lemond – nem figyelmeztetheti, velük szemben helyszíni bírságot nem szabhat ki.

Idegenrendészeti feladatok

54. §

A rendőr a nem magyar állampolgár magyarországi betűzésével és tartózkodásával kapcsolatos ügyekben a külön jogszabályokban és közösségi normákban meghatározott intézkedéseket fogatosíthatja.

Eljárás a Magyar Honvédség és a rendvédelmi szervek tagjaival szemben

55. §

(1) A Magyar Honvédség és a rendvédelmi szervek tagjával szemben a rendőr a testület és a rendfokozat tekintélyének megóvásáért intézkedik. A személyi szabadságot korlátozó rendőri intézkedésekről szóló rendelkezéseket – szükség esetén – a Magyar Honvédség és a rendvédelmi szerv tagjaira vonatkozóan is alkalmazni kell.

(2) A Magyar Honvédség tényleges katonai állományú tagját a legközelebbi helyőrség-parancsnokságra, helyőrség komendánshoz kell előállítani. Ha az távolabb van, mint a legközelebbi rendőri szerv, a rendőri szervhez kell az előállítást fogatosítani, és erről értesíteni kell a helyőrség parancsnokát (ügyeletest) vagy a komendánst.

(3) A rendvédelmi szerv beosztottját a rendőri szervhez kell előállítani. Erről az illetékes szerv parancsnokát (az ügyeletest) értesíteni kell.

(4) A Magyar Honvédség tagját is a rendőri szervhez kell előállítani, ha az arra okot adó cselekményét polgári személlyel közösen követte el.

(5) Ha az előállítandó személy lőfegyverrel rendelkezik, a biztonsági intézkedések megtétele mellett fel kell szólítani a lőfegyvere feltalálási helyének közlésére, illetőleg le kell fegyverezni.

Rendőri közreműködés végrehajtási eljárásban

56. §

(1) A Rendőrség az állami és a helyi önkormányzati szervek által fogatosított végrehajtási eljárásban részt vevő személyek biztonsága megóvásához segítséget nyújt, valamint a végrehajtási eljárásban alkalmazható helyszíni kényszer-cselekményeknek való ellenszegülést megszünteti, továbbá, ha a végrehajtási kényszer-cselekményre feljogosított a Rendőrség közreműködését kéri, végrehajtja a bíróság intézkedésében meghatározott adós személye elleni kényszer-cselekményt (2004. évi CXL. törvény, 1994. évi LIII. törvény).

(2) A közreműködő rendőrt, az erre irányuló kérelem alapján, az illetékes rendőrkapitányság vezetője rendeli ki, sürgős esetben a végrehajtási cselekményt fogatosító szóbeli kérésére is. A rendőr a végrehajtás helyszínén a közreműködést kérő intézkedése alapján működik közre. Sürgős kirendelés esetén a rendőrkapitányság vezetője legalább kétfős járőrt vezényel ki, amelynek vezetőjét a parancsnoki állományból jelöli ki.

(3) A kirendelt rendőr végrehajtási cselekményeket nem végezhet, a végrehajtót kizárólagosan megillető kényszer-cselekményt nem fogatosíthat, rakodási, szállítási munkában nem vehet részt. A rendőr az Rtv-ben megállapított kényszerítő eszközök megfelelő alkalmazása mellett gondoskodik arról, hogy az illetéktelen személyeket távol tartsa a végrehajtás helyszínétől.

(4) A kivезényelt rendőr közvetlen előljárója köteles gondoskodni erősítésről, ha a feladat teljesítése nehézségekbe ütközik.

IV. FEJEZET

A KÉNYSZERÍTŐ ESZKÖZÖK

Általános szabályok

57. §

(1) A rendőr szolgálata jogszerű teljesítésekor köteles intézkedéseinek érvényt szerezni, ennek érdekében előzetes figyelmeztetés után, az arányosság elvének figyelembevételével kényszerítő eszközt alkalmazhat. Ha a fi-

gyelmeztetés a rendőri intézkedés eredményességét veszélyezteti, a kényszerítő eszköz előzetes figyelmeztetés nélkül is alkalmazható.

(2) A rendőr a kényszerítő eszköz alkalmazása során a testi épséghez fűződő jogokat köteles tiszteletben tartani, és a testi épséget csak a legszükségesebb mértékben veszélyeztetheti.

(3) A kényszerítő eszközök alkalmazását követően a rendőr előljárója vizsgálja annak szükségességét, jogszerűségét, az arányosság követelményének megtartását, amelynek során:

a) meghallgatja azt, akivel szemben a kényszerítő eszközt alkalmazták, valamint az eseménynél jelenlévő személyeket,

b) szükség esetén tisztázza a rendőr jelentésében észlelt ellentmondásokat.

(4) A rendőr előljárója a megállapításairól részletes jelentést készít, ha a megállapítása szerint a kényszerítő eszköz alkalmazására törvényes feltételek hiányában került sor, az intézkedő rendőr ellen eljárást kezdeményez.

58. §

(1) A kényszerítő eszközök Rtv. szerinti meghatározásának sorrendje fokozatosságot is jelent, súlyosabb kényszerítő eszköz csak akkor alkalmazható, ha az enyhébb kényszerítő eszköz alkalmazása nem vezetett eredményre, vagy sikere eleve kilátástalan.

(2) A kényszerítő eszközök alkalmazása során ellenszégülésnek kell tekinteni azt a célzatos, fizikai erőkihasználással járó tevékenységet, amely a rendőrt jogszerű intézkedésének megkezdésében, folytatásában vagy befejezésében akadályozza, így különösen, ha valaki élet, testi épség elleni fenyegetéssel vagy fizikai erőszakkal akadályozza, hogy a rendőr valahová belépjen, valahol tartózkodjon, valahonnan távozzon, valakit személyes szabadságában korlátozzon, illetőleg valakivel szemben intézkedést fogatosítson.

(3) A kényszerítő eszköz alkalmazását jól hallható, köztérthető és határozott módon előzze meg:

a) a jogellenes magatartás abbahagyására való felszólítás, „a törvény nevében” szavak előrebocsátásával,

b) figyelmeztetés, hogy kényszerítő eszköz alkalmazása következik.

(4) A kényszerítő eszköz alkalmazásáról a rendőr jelentést készít, amely tartalmazza:

a) hol, mikor, kivel szemben, milyen kényszerítő eszközt használt, és ennek mi volt az indoka,

b) eleget tett-e a (3) bekezdés *a)* és *b)* pontjaiban meghatározott kötelezettségének, ha nem, ennek mi volt az oka,

c) keletkezett-e sérülés, és milyen fokú, illetve keletkezett-e dologban anyagi kár,

- d) mi történt a sérülttel,
- e) ha támadás miatt történt a kényszerítő eszköz alkalmazása, mi volt a támadásra használt eszköz,
- f) a tanúk adatait,
- g) az alkalmazást lehetővé tevő törvényhelyre való hivatkozást.

Testi kényszer

59. §

(1) Kényszerítő eszköz alkalmazása feltételeinek fennállása esetén testi kényszert akkor kell alkalmazni, ha a rendőri erőfölény vagy az intézkedés alá vont személy állapota, magatartása folytán a rendőri intézkedés eredményessége ezzel biztosítható.

(2) A testi kényszer alkalmazása során a rendőr felhasználhatja az önvédelmi fogásokat is.

Bilincs alkalmazása

60. §

(1) Bilincs alkalmazása különösen azzal szemben indokolt:

- a) aki erőszakos, garázda magatartást tanúsít, és ennek abbahagyására testi kényszerrel nem készíthető,
- b) aki az intézkedő rendőrt, annak segítőtjét, illetve az intézkedésben közreműködőt megtámadja,
- c) akinek az elfogására büncselekmény elkövetésének megalapozott gyanúja miatt került sor, és szökése bilincs alkalmazása nélkül nem akadályozható meg,
- d) akinek a jogszerű intézkedéssel szembeni ellenszegülése testi kényszerrel nem törhető meg,
- e) aki önkárosító magatartást tanúsít, vagy ilyen magatartás tanúsításával fenyeget.

(2) Az előjáró a fogva tartott személy bilincselését a kísérés és a fogdán kívüli őrzés idejére is elrendelheti, ha szökése bilincs alkalmazása nélkül nem akadályozható meg.

(3) Bilincselést az erre a célra rendszeresített eszközzel kell végrehajtani. Ennek hiányában, vagy ezek meghibásodása, megrongálódása esetén más, ilyen célra megfelelő eszköz is alkalmazható, de tilos vékony fém- vagy műanyag huzalt, a jellegénél fogva sérülést okozó eszközt alkalmazni.

(4) A bilincselés módjai:

- a) két vagy több ember kezének egymáshoz bilincselése,
- b) kezek előre, illetve hátra bilincselése,
- c) indokolt esetben lábak egymáshoz bilincselése,
- d) indokolt esetben tárgyhoz bilincselés.

(5) Tilos a tárgyhoz bilincselést járműben történő szállítás közben alkalmazni. Tilos a bilincs olyan módon való használata, amely indokolatlanul fájdalmat, sérülést okoz vagy jellegénél fogva megalázó.

(6) A bilincselés módját az intézkedő rendőr az adott körülmények között a legcélrányosabban választja meg azzal, hogy:

a) a kezek hátra bilincselése akkor célszerű, ha a bilincs alkalmazására testi kényszer útján kerül sor, vagy alapos okkal tartani lehet rendőr elleni támadásától, illetve szökéstől,

b) lábbilincselés, illetve kéz és láb bilincselés együttes alkalmazása akkor indokolt, ha arról, akivel szemben alkalmazják feltételezhető, hogy önmagában vagy másban kézbilincs alkalmazása esetén is kárt tud okozni, illetőleg terrorcselekmény elkövetésén tetten érték,

c) tárgyhoz bilincselésnek akkor van helye, ha a személy önkárosításának, támadásának vagy szökésének megakadályozása, ellenszegülésének megtörése, illetve az intézkedés eredményes befejezése más módon nem biztosítható.

(7) Nem minősül embertelen, megalázó bánásmódnak a személy fekvő helyzetben történő megbilincselése, ha arra támadása vagy erőszakos magatartása miatt került sor.

Vegyí eszköz, elektromos sokkoló eszköz, rendőrbot, kardlap, illetőleg más eszköz alkalmazása

61. §

(1) A rendőr vegyí eszközt, elektromos sokkoló eszközt, rendőrbotot, kardlapot, illetőleg más eszközt saját elhatározásából vagy előljárója parancsára használhat.

(2) A rendőrbotot (gumibot, tonfa) egy tekintet alá esik minden más alkalmi eszköz, amelynek hatása a rendszerezett rendőrbotéval azonos.

(3) A rendőr az (1) bekezdésben meghatározott eszközt szolgálaton kívül magánál tarthatja, de láthatóan nem viselheti.

(4) A rendőr az intézkedés megkezdésekor, amennyiben a körülmények megkívánják, a vegyí eszközt, elektromos sokkoló eszközt helyezze készenlétebe, a rendőrbotot, a kardot fogja kézbe, és készüljön fel támadás elhárítására, ellenszegülés megtörésére.

(5) Az ütés lehetőleg a támadó végtagot érje, kerülni kell, hogy az ütés a fejre, derékra, gyomorra, hasra irányuljon.

(6) Az (1) bekezdésben meghatározott kényszerítő eszközöket nem szabad a támadás, ellenszegülés megszűnése, megtörése után alkalmazni.

(7) A könnygázgránát tömegoszlatásra vagy zárt térben kialakult ellenállási góc felszámolására alkalmazható az-

zal, hogy az mindig parancsra, a helyszínen tartózkodó parancsnok által meghatározott módon akkor történhet, ha egyidejűleg gondoskodtak a rendőröknek a könnygáz hatása elleni védelméről.

Szolgálati kutya alkalmazása

62. §

(1) A rendőr a szolgálati kutyát az Rtv. 50. §-ban meghatározott feltételek szerint alkalmazhatja:

- a) pórázon vezetve, szájkosárral ellátva,
- b) póráz nélkül, szájkosárral ellátva,
- c) pórázon vezetve, szájkosár nélkül,
- d) szájkosár és póráz nélkül.

(2) A rendőr csak kiképzett, egészséges, ápolt és jó erőnlétű kutyával láthat el szolgálatot.

(3) A rendőr a szolgálati kutyát nyilvános helyre feladata ellátása céljából viheti be.

Az útzár

63. §

(1) Közúton vagy a közforgalom számára megnyitott egyéb úton útzár csak ellenőrző-átengedő pont részeként telepíthető.

(2) Az útzárat – a forgalomkorlátozáshoz szükséges jelzések túl – a telepítés helyén „útzár” feliratú kiegészítő táblával ellátott „egyéb veszély” közúti közlekedési jelzőtáblával kell jelezni, közúton éjszaka megkülönböztető fényjelzését működtető jármű vagy villogó sárga fényt adó berendezés elhelyezésével is meg kell jelölni.

(3) Az intézkedés foganatosítása elől menekülő, bűncselekményt elkövető személy feltartóztatása érdekében az út szolgálati járművel történő eltorlaszolása csak sürgős esetben, az útzár telepítésének elrendelésére jogosult engedélyével történhet. A szolgálati jármű megkülönböztető fényjelzését ekkor folyamatosan működtetni kell. Az engedélyező köteles haladéktalanul gondoskodni a (2) bekezdésben előírt feltételek biztosításáról.

(4) Ha az útzár telepítése határátkelőhelyen történik, az illetékes vámszervet is tájékoztatni kell.

(5) Az útzár alkalmazását az országos rendőrfőkapitány a rendészeti vagy a bűnügyi főigazgató, a Köztársasági Őrezred által őrzött létesítmények és biztosított rendezvények vonatkozásában a Köztársasági Őrezred parancsnoka, hatásköre szerint ellátott speciális feladatok végrehajtása során a Készenléti Rendőrség parancsnoka, illetékességi területén a megyei (fővárosi) rendőrfőkapitány, a rendészeti vagy a bűnügyi igazgató, illetőleg autópálya,

autópálya kivételével a rendőrkapitány vagy a határrendészeti kirendeltség vezetője rendelheti el.

Lőfegyverhasználat

64. §

A lőfegyverhasználati jog azt a rendőrt illeti meg, akinek igazolványában a „fegyverviselésre és intézkedésre jogosult” felhatalmazás fel van tüntetve. A lőfegyverhasználati jog gyakorlása független attól, hogy a rendőr egyenruhát vagy polgári öltözetet visel, szolgálatban van vagy azon kívül, és rendelkezik-e szolgálati lőfegyverrel.

65. §

A rendőr a lőfegyverhasználat során elsősorban a Rendőrségnél rendszeresített lőfegyvert használja. Az Rtv. 53. §-ának (2) bekezdése alapján fegyverként használható más dolog lehet a nem rendszeresített lőfegyver és minden olyan eszköz, amely a rendőr feladatának teljesítését elősegíti.

66. §

(1) A fegyverhasználatot megelőző figyelmeztetést érthetően, határozottan „a törvény nevében fegyvert használok” szavakkal kell megtenni.

(2) A lőfegyverhasználat csak arra a személyre irányulhat, akivel szemben az Rtv. 54. §-ban meghatározott feltételek fennállnak.

67. §

(1) Előjárója parancsára a rendőr köteles a lőfegyverét használni. A lőfegyver parancsra történő használatának jogszerűségéért a parancsot kiadó előjáró a felelős. E parancs végrehajtása csak akkor tagadható meg, ha a rendőr tudja, hogy a lőfegyver használatával bűncselekményt követne el.

(2) Csapaterő zárt alakzatban történő alkalmazása esetén a rendőr saját elhatározásából is használhatja lőfegyverét, ha a zárt alakzattól elszakadt, vagy alakzaton kívüli feladat ellátására kap utasítást.

68. §

(1) A lőfegyverhasználat során kerülni kell az emberi élet kioltását. A lövést lehetőleg lábra, ha pedig a támadó kezében a támadásra távolról is felhasználható eszköz van, kézre kell irányítani.

(2) Az Rtv. 55. §-ában meghatározottakon túl nincs helye a lőfegyverhasználatnak, ha a lőfegyverhasználat az államhatáron átlövést idézne elő, illetve a határúton közlekedő személlyel szemben, kivéve ha fegyveresen vagy fel-fegyverkezve elkövetett támadást avagy fegyveres ellenál-lást kell leküzdeni.

(3) Ha a törvény csak a közvetlen fenyegetés vagy táma-dás elhárítása céljából teszi lehetővé a fegyverhasználatot, és a közvetlen fenyegetés vagy támadás bármely oknál fogva megszűnt, a lőfegyverhasználati jogosultság is azonnal megszűnik. A lőfegyverhasználat további alkal-mazásának helye nincs, ha az a célját elérte.

69. §

(1) Személyre szándékosan leadott lövés akkor is lö-fegyverhasználatnak minősül, ha az nem okozott sérülést.

(2) Nem minősül lőfegyverhasználatnak:

- a) a figyelmeztető lövés,
- b) az állatra vagy tárgyra irányuló lövés,
- c) a nem szándékosan bekövetkezett lövés.

(3) A figyelmeztető lövést általában függőleges irány-ba, a légtérbe kell leadni. Ha ez nem biztonságos, a lövés irányát úgy kell megválasztani, számolva a becsapódást esetlegesen követő gurulattal is, hogy a lövedék életet, tes-ti épséget ne veszélyeztessen, és lehetőleg ne okozzon anyagi kárt.

(4) Ha a támadás közvetett, a támadó ahhoz tárgyat vagy állatot alkalmaz, akkor a rendőr elsősorban tárgyra, állatra ad le lövést. A rendőr az őt vagy segítőjét járművel elütni szándékozó támadó járművének kerekeire, az emberre uszított kutya támadása esetén az állatra leadott lövéssel hárítja el a veszélyt.

(5) Mások személyét, vagyont közvetlenül veszélyez-tető megvadult állatra a rendőr akkor lőhet, ha a veszély-helyzet elhárítására az adott körülmények között más lehe-tőség nincs. Szolgálati feladata teljesítésének érdekében a rendőr a testi épségét közvetlenül veszélyeztető állatot le-lőheti.

(6) A tárgyra, állatra irányuló lövésnek feltétele, hogy az ember életét, testi épségét ne veszélyeztesse.

(7) Ha a lőfegyverhasználatnak nem minősülő lövés a rendőrnök felróható okból jön létre, illetve ilyen lövés a rendőr figyelmetlensége, gondatlansága következtében kárt, sérülést okoz, a bekövetkezett eredménytől függően fegyelmi vagy büntetőeljárást kell indítani.

70. §

(1) Az Rtv. 54. §-ának g) pontja alkalmazásában elkö-vetően kizárólag a tettest és társtettest kell érteni, a lőfegy-vert az ilyen cselekmény elkövetésén tetten ért, illetve ilyen

cselekmény miatt körözött, azonosított elkövetővel szem-ben használható.

(2) Az Rtv. 54. §-ának j) pontja alapján akkor használ-ható lőfegyver, ha az elfogás, az őrizetbe vétel, illetve a fogva tartás indoka az Rtv. 54. §-ának g) pontjában meg-határozott bűncselekmény.

71. §

(1) A lőfegyverhasználat során sérültet elsősegélyben kell részesíteni, gondoskodni kell orvosi ellátásáról, a köz-vetlen hozzátartozója értesítéséről.

(2) A lőfegyverhasználatot, valamint a halaszthatatlan segítségnyújtást követően a rendőr közvetlen előljáróját haladéktalanul értesíti, és annak megérkezéséig a hely-szint biztosítja. Az előljáró intézkedik a helyszíni szemle lefolytatására, függetlenül attól, hogy történt-e személyi sérülés vagy keletkezett-e kár. Az előljáró a lőfegyver-használatról jelentést tesz a szolgálati út betartásával.

(3) A rendőri szerv vezetője három munkanapon belül köteles kivizsgálni a lőfegyverhasználat jogszerűségét, szakszerűségét.

(4) Ha a lőfegyverhasználatra fogvatartottal szemben került sor, akkor erről a fogvatartásért felelős haladéktala-nul értesíti a rendőri szerv székhelye szerint illetékes me-gyei (fővárosi) főügyészség büntetés-végrehajtási fel-ügyeleti ügyészét. A (3) bekezdésben előírt vizsgálat alap-ján hozott határozatot az iratokkal együtt meg kell küldeni az ügyésznek.

(5) Lőfegyverhasználat és lőfegyverhasználatnak nem minősülő lövés esetén a vizsgálatot az közigazgatási ható-sági eljárás általános szabályai szerint kell lefolytatni.

72. §

(1) A vizsgálat során jelentést kell íratni a lőfegyvert használó rendőrrel, a lőfegyver használatára utasítást adó előljáróval és azzal a rendőrrel, akinek hitelt érdemlő tudomása van az eseményről. Nem vehet részt a vizsgálatban, akinek jelentésírási kötelezettsége van. Ha a szerv vezető-jével szemben jelentésírási kötelezettség vagy egyéb kizá-ró ok áll fenn, a vizsgálatot a felettes rendőri szerv vezetője folytatja le.

(2) A lőfegyvert használó rendőr jelentése a következőket tartalmazza:

- a) mikor, hol, kivel szemben, milyen fegyvert használt, hány lövést adott le, a fegyver típusát, gyári számát,
- b) a lőfegyverhasználat okát,
- c) a megelőző intézkedéseket,
- d) milyen sérülés történt, sor került-e elsősegélynyúj-tásra, orvosi ellátásra, hol tartózkodik a sérült,

e) milyen kárt okozott a lövés, ki a károsult, a rendőr, illetve a károsult mit tett a kár enyhítésére,

f) a helyszínrre, a tanúkra, a bűnjelekre és az egyéb körülményekre vonatkozó adatokat,

g) a fegyverhasználatra feljogosító törvényhelyre történő hivatkozást.

(3) A vizsgálat során a helyszíni szemle és a rendőri jelentések adatait is figyelembe véve meg kell hallgatni az érdekelteket, különösen az intézkedés által érintettet, a sérültet és azt, akinek a löfegyverhasználat kárt okozott.

(4) A vizsgálatot lezáró határozat rendelkező részének tartalmaznia kell a löfegyverhasználat jogszerűsége minősítésére vonatkozó megállapítást, a fegyverhasználat jogellenessége megállapítása esetén a felelősségrevonási eljárás megindítására vonatkozó döntést, továbbá a fellebbezési jogra vonatkozó tájékoztatást. Az indokolásnak tartalmaznia kell a rövid tényállást, a sérüléseket, az okozott kárt, az érintett személyek adatait. A határozat 1-1 példányát kézbesíteni kell az érintetteknek.

(5) Ha a löfegyverhasználatban a rendőri szerv vezetője bűncselekmény megalapozott gyanúját alapítja meg, feljelentést tesz az illetékes ügyészéig nyomozó hivatalnál, fegyelmi vétség gyanúja esetén intézkedik a fegyelmi eljárás lefolytatására.

(6) A löfegyverhasználatnak nem minősülő (tárgyra vagy állatra irányuló, valamint a figyelmeztető és a nem szándékosan létrejött) lövést a rendőr lehetőleg azonnal, szóban jelenti előljárójának, majd írásos jelentést készít, amely tartalmazza:

a) mikor, hol, milyen célból, hány lövést adott le,

b) a lövést kiváltó körülményeket, figyelmeztető lövésnél az alkalmazott megelőző intézkedéseket, vagy azok mellőzésének okait,

c) a lövés irányát és következményét,

d) ha a lövés sérülést vagy kárt okozott, annak leírását,

e) a lövést követően tett intézkedéseit,

f) a helyszínrre, a tanúkra, egyéb körülményekre vonatkozó adatokat.

(7) Ha a (6) bekezdés szerinti lövés sérülést vagy kárt okozott, a löfegyverhasználatra vonatkozó rendelkezések szerint kell a vizsgálatot lefolytatni, és határozatot hozni.

Csapaterő alkalmazása

73. §

(1) A csapaterő alkalmazása esetén a Rendőrség a személyi állomány összevonása és kötelékbe szervezése, ennek egyszemélyi parancsnoki vezetés alá helyezése, továbbá sajátos taktikai szabályok alkalmazása útján biztosítja a feladat végrehajtását.

(2) Az Rtv. 58. §-a (1) bekezdésének a) pontjában rögzített cselekmény elkövetése esetén a csapaterő alkalmazá-

sát az alkotmányos jogszabályok szerint hozott döntés alapján az országos rendőrfőkapitány rendelheti el.

(3) A csapaterő alkalmazásának elrendelésére illetékességi területén az Rtv. 58. §-a (1) bekezdésének b)–j) pontjaiban meghatározott esetekben a rendőrkapitány, a rendőrfőkapitány és az országos rendőrfőkapitány vagy helyetteseik jogosultak. A csapaterőt az erre a célra létrehozott törzs, valamint az alárendelt alegységek, szolgálati csoportok, csoportosítások élén álló parancsnokok útján az elrendelő vagy az általa intézkedésben kijelölt parancsnok (a továbbiakban: parancsnok) vezeti. Az alkalmazás tervét a parancsnok készíti elő, és annak szolgálati előljárója hagyja jóvá.

(4) A rendőri intézkedések és a kényszerítő eszközök tekintetében jogszabályban meghatározott kivételtől eltekintve a csapaterőt a rendőrrre vonatkozó jogok illetik meg, és kötelezettségek terhelik.

(5) A csapaterő alkalmazása során a testi épséghez, a személyes szabadsághoz, a magánlakás, a magántitok és a levéltitok sérthetlenségéhez, a személyes adatokhoz, valamint a tulajdonhoz fűződő jogok törvényben foglaltak szerinti korlátozását, ennek érdekében alkalmazható rendszabályokat az elrendelő vezető külön intézkedésben határozza meg. A csapaterő alkalmazásáról tájékoztatást kell adni a tömegtájékoztatási eszközök útján is. Ettől eltérni csak abban az esetben lehet, amikor a tájékoztatás a rendőri intézkedések eredményességét veszélyeztetné. A tájékoztatásról a csapaterő alkalmazását elrendelő vezető gondoskodik.

(6) A gyülekezési jogról szóló 1989. évi III. törvény (a továbbiakban: gyülekezési törvény) hatálya alá tartozó, illetve más jelentős rendezvény helyszínén csapaterőnek a biztosításban való részvétele esetén azt a területet, ahová a belépők fokozott ellenőrzése kötelező, a rendőri szerv vezetője határozza meg. A fokozott ellenőrzés egyes feladatainak ellátására a rendezőt, a szervezőt a rendőri szerv vezetője hivatalosan felkérheti, akit – ha ezt vállalja – a végrehajtás módjára fel kell készíteni.

(7) A szervezőnek a rend fenntartása érdekében hozott intézkedései közül rendőri közreműködés csak azokhoz biztosítható, amelyekre a Rendőrséget jogszabály egyébként is feljogosítja vagy kötelezi.

Tömegoszlatás

74. §

(1) Ha jogszabály a tömeg feloszlatását a Rendőrség számára kötelezővé teszi (gyülekezési törvény 14. §), vagy tömeg jogellenes magatartást tanúsít, a csapaterő kirendelésére jogosult rendőri vezető intézkedik a tömegoszlatásra.

(2) Tömegosztatás elrendelésére – jogszabályban meghatározott feltételek megléte esetén – a gyülekezési törvény hatálya alá tartozó olyan rendezvényeken, ahol a Rendőrség a rend biztosításában közreműködik, a biztosítás parancsnoka jogosult.

(3) A felosztatásra irányuló rendőri felszólítást hangosító eszköz alkalmazásával legalább kétszer meg kell ismételni. Az utolsó felszólítás során a kényszerítő eszközök alkalmazását kilátásba kell helyezni.

(4) A felszólításban közölni kell a helyszínről való eltávozás irányát, és arra a szükséges időt biztosítani kell. A felszólítást a rendőri fellépés megkezdésével egyidejűleg kell foganatosítani, ha a csapaterőt a tömeg részéről közvetlen támadás éri.

(5) Tömeggel szemben a csapaterő a következő kényszerítő eszközöket alkalmazhatja:

- a) passzív ellenállás esetén testi kényszert,
- b) aktív ellenszegülés esetén rendőrbotot, vegyi eszközt, ingerlőgázt, elektromos sokkoló eszközt, bilincset, pórázon vezetett szolgálati kutyát szájkosárral vagy anélkül, valamint vízágyút,
- c) felfegyverkezett tömeg ellenszegülésének megtörésére pirotechnikai eszközt, lóháton vagy járműkötelékben végzett kényszerosztatást,
- d) aktív rendbontók kiemelésére, elfogására elfogóhálót.

(6) A vízágyú és a könnygázgránát alkalmazása mindig parancsra, a helyszínen tartózkodó parancsnok által meghatározott módon történhet, egyidejűleg gondoskodva a rendőrök könnygáz hatása elleni védelméről.

(7) Az alkalmazandó kényszerítő eszközök körét a csapaterő parancsnoka határozza meg.

V. FEJEZET

A RENDŐRSÉG SAJÁTOS FELADATAI

Személyvédelmi feladatok

75. §

(1) A személyvédelem során a Rendőrség sajátos védelmi eszközökkel és módszerekkel gondoskodik a jogszabályokban meghatározott személyek (a továbbiakban: védett személyek) élete, testi épsége biztonságáról.

(2) A személyvédelem részletes szabályait külön rendelkezések határozzák meg.

(3) A személyvédelmi feladatokat a Rendőrség erre kijelölt szolgálata, más szervekkel együttműködve végzi. Gondoskodik a védett személyek ellen irányuló erőszakos cselekmények megelőzéséről, koordinálja a közreműködő rendőri és más szervek tevékenységét.

(4) A megelőző védelmi feladat végrehajtása keretében folyamatosan gyűjti és értékeli a védett személyek, valamint tartózkodási helyük veszélyeztetettségére vonatkozó információkat.

(5) A biztonság érdekében a Rendőrség jogosult a védett személy által látogatott helyeken, és azok közvetlen környezetében az adott területre egyébként érvényes közlekedési, tartózkodási szabályokat szigorítani, ideiglenesen személyi és technikai ellenőrzési rendszabályokat bevezetni.

Létesítményvédelmi feladatok

76. §

(1) A Rendőrség végzi az ipari vagy természeti katasztrófa által veszélyeztetett területek kiürítésének biztosítását, a külön rendelkezésekben meghatározott épületek, létesítmények őrzését és védelmét.

(2) Az őrzésre kijelölt létesítményeket a veszélyeztetettség mértékétől függően külön rendelkezések szerint kategóriákba kell sorolni. A létesítmények kategóriába sorolását illetékességi területükön a rendőrfőkapitányok végzik.

Terrorcselekmények elhárításának feladatai

77. §

(1) A Rendőrség a terrorcselekmények megelőzése, felderítése és felszámolása érdekében intézkedik:

- a) a terrorcselekmények felderítésére a hatáskörébe tartozó esetekben,
- b) terrorcselekmény bekövetkezésének megakadályozására,
- c) bekövetkezett terrorcselekmény megszakítására és káros következményei felszámolására,
- d) a terrorelhárításhoz szükséges adatok gyűjtése, nyilvántartása és elemzése iránt.

(2) A Rendőrség az (1) bekezdésben meghatározott feladatainak teljesítése során együttműködik a Magyar Honvédséggel, a rendvédelmi szervekkel, a nemzetbiztonsági szolgálatokkal, más állami szervekkel, a helyi önkormányzatokkal, igénybe veszi az állampolgárok és közösségeik, valamint a gazdálkodó szervezetek segítségét.

A polgári repülés biztonságával összefüggő rendőri feladatok

78. §

(1) A repülőtéri rendőri szolgálat gondoskodik a nemzetközi és belföldi polgári légi forgalmat lebonyolító repülőtereken (a továbbiakban: repülőtér) a közbiztonsági,

bünüldözési, igazgatásrendészeti, tűzszerészeti és utasbiztonsági feladatok összehangolt ellátásáról.

(2) Az (1) bekezdésben meghatározott feladatkörében a Rendőrség:

a) ellátja, koordinálja, szakmailag irányítja a nemzetközi és a belföldi polgári repülés jogellenes cselekmények elleni védelmének közbiztonsági feladatait, és együttműködik a repülőtér üzemeltetőjével, a repülőtéren működő hatóságokkal és rendvédelmi szervekkel,

b) felügyeli és fegyveresen biztosítja a nemzetközi viszonylatban közlekedő légi járművek személyzetének, utasainak és csomagjaiknak, a légi küldeményeknek biztonsági szempontból történő átvizsgálását,

c) felügyeli a személyek, járművek és különleges légi szállítmányok repülőtérre való beléptetésének rendjét, közreműködik az erre vonatkozó szabályok kialakításában,

d) állandó vagy ideiglenes nemzetközi légi forgalmat lebonyolító repülőtéren ellenőrzi az utasok és kísérőik számára megnyitott és az előlük zárt területek, létesítmények előírásoknak megfelelő használatát, és fenntartja a közrendet,

e) gyűjti és elemzi a nemzetközi személy- és áruforgalmat bonyolító repülőtéren és közvetlen környezetében a bűncselekmények elkövetésének megelőzése, felderítése, megakadályozása és megszakítása érdekében felhasználható információkat,

f) ellenőrzi a repülőtéren a vagyonvédelemre vonatkozó jogszabályi előírások megtartását,

g) szakmai felügyeletet gyakorol a nemzetközi repülőtéren szolgálatot ellátó fegyveres biztonsági őrség és a repülőtéri hatóság biztonsági szervezetének munkája felett,

h) véleményezi a repülőtéren ideiglenes határátkelőhely nyitásra irányuló kérelmeket,

i) biztosítja a repülőtéren nagyszámú résztvevővel tartott rendezvényeket.

A Rendőrség tűzszerészeti feladatai

79. §

(1) A Rendőrség tűzszerész alegységei végzik – a Magyar Honvédség külön jogszabályban meghatározott tűzszerészeti tevékenysége kivételével – a nemzetbiztonság és közbiztonság körében jelentkező, a robbanóanyagokkal, robbantószerekkel kapcsolatos tűzszerészeti tevékenységet.

(2) A megyei rendőr-főkapitányságok, illetőleg – az általa őrzött létesítménye tekintetében – a Köztársasági Őrezred erre kiképzett rendőrei, továbbá Budapest területén a Készenléti Rendőrség Tűzszerész Szolgálat (bombakutatók) végzik a robbantással fenyegetett helyszínek átvizsgálását.

(3) Az azonnali beavatkozást igénylő esetekben a Rendőrség tűzszerészei a Magyar Honvédség külön jogszabályban meghatározott tűzszerészeti tevékenysége körében is jogosultak a közvetlen életveszély elhárítása érdekében szükséges elsődleges intézkedések megtételére.

A tűzszerész kirendelése

80. §

(1) Tűzszerész járőr a rendőrfőkapitány vagy helyettese, munkaidőn kívül, sürgős esetekben a rendőr-főkapitányság központi ügyelete – az ORFK Főügyeletén keresztül – rendelhet ki.

(2) A tűzszerész szolgálat lehetőségeit, technikai felszereltségét meghaladó feladat esetén, a Magyar Honvédség tűzszerész és aknakutató alakulatától tűzszerész járőr kirendelése az (1) bekezdésben meghatározott személy útján kérhető.

(3) A kirendelésnek tartalmaznia kell az átvizsgálendő helyszín rövid leírását, a terület nagyságát, pontos helyét (épület esetén földszintes vagy több szintes), amennyiben meghatározható, a robbanószerkezet jellemzőit, mennyiségét, annak a felelős vezetőnek a nevét, akivel a tűzszerész járőr parancsnokának a kapcsolatot fel kell vennie.

(4) A robbantással való fenyegetés vagy erre utaló bejelentés alapján a rendőr-főkapitányság vezetője, illetve az ügyelet vezetője rendelheti ki a bombakutatókat a veszélyeztetett objektum átvizsgálása céljából.

(5) A tűzszerész járőr kirendelhető akkor is, ha

a) olyan, veszélyesnek látszó tárgy van a helyszínen, melynek vizsgálata, minősítése, hatástalanítása tűzszerész szakismeretet igényel,

b) a megyei bombakutatók robbanásveszélyesnek minősített tárgyat találtak,

c) a megyei bombakutatók nem állnak rendelkezésre,

d) robbanás következett be, a helyszíni szemle tűzszerész szakmai biztosítására, szaktanácsadói közreműködésére,

e) robbanóanyaggal történő visszaélések vizsgálata során fogatosított házkutatás tűzszerész szakmai biztosításra van szükség,

f) védett személy programjának tűzszerész biztosítása azt indokolja.

Intézkedés közveszélyokozással való fenyegetés esetén

81. §

(1) Ha a közveszélyokozással összefüggő bejelentés, fenyegetés közvetlenül a rendőri szervhez érkezik, a lehető legrövidebb időn belül értesíteni kell a fenyegetett létesítmény vezetőjét, és egyeztetni kell a fogatosítandó intéz-

kedéseket. A közveszélyokozással való fenyegetéssel kapcsolatos intézkedést az illetékes megyei (budapesti) rendőr-főkapitányság, rendőrkapitányság teszi meg. A bejelentés valóságtartalmának ellenőrzése, a veszélyhelyzet kizárása a fenyegetett létesítmény használóira nem hárítható át.

(2) Közveszélyokozással való fenyegetés helyszínén az előzetes felderítő tevékenységre a megyei bombakutató csoportot, Budapesten a Készenléti rendőrség bombakutató csoportját kell kirendelni.

(3) A veszélyeztetett körzetből a legrövidebb időn belül gondoskodni kell az ott-tartózkodók eltávolításáról, illetéktelenek távol tartásáról. Gyanús tárgy vagy csomag esetén 100 méter, gépjármű esetén 200 méter sugarú biztonsági körzetet kell kialakítani, és gondoskodni kell a forgalom eltereléséről is. A tűzszerező járőr helyszínre érkezését követően a járőrparancsnok igénye szerint kell intézkedni a kiürített biztonsági körzet növelésére.

(4) Szükség esetén a robbantással fenyegetett objektum tulajdonosa, használója a foganatosított biztonsági intézkedések túsérésére kényszeríthető. A biztonsági intézkedésből eredő kárigényét az arra jogosult a fenyegetés elkövetőjével szemben érvényesítheti.

(5) A Köztársasági Őrezred által őrzött létesítmények és biztosított rendezvényeket ért fenyegetés esetén a fenyegetéssel kapcsolatos intézkedéseket a Köztársasági Őrezred parancsnoka rendeli el.

A Rendőrség feladatai konfliktushelyzet, tömeges méretű migráció és az államhatár rendje ellen irányuló erőszakos cselekmények esetén

82. §

Egy vagy több állam területén a határ közelében kialakult olyan fegyveres cselekmény esetén, amely közvetlenül veszélyezteti az államhatár rendjét (konfliktushelyzet) a Rendőrségnek az államhatár őrizetével kapcsolatos feladatai megelőzik a határforgalom-ellenőrzésével, az államhatár rendjének fenntartásával kapcsolatos szolgálati tevékenységét.

83. §

(1) Az államhatár rendje ellen irányuló erőszakos cselekménynek minősül a rendőrrel vagy más személlyel szemben tanúsított, az államhatár, az átkelőhely rendjét, más rendőrségi vagy a Rendőrség által őrzött objektum, berendezés biztonságát közvetlenül sértő vagy veszélyeztető nyílt ellenszegülés, kényszerítés, támadás. Erőszakos cselekmény esetén azonnal értesíteni kell a felettes rendőri szervet.

(2) Erőszakos cselekmény esetén intézkedni kell annak elszigetelésére, az érintett terület vagy helyszín biztosítására, szükség esetén zárására, a veszélyeztetett személyek és javak mentésére.

(3) Az erőszakos cselekmény megszakítására, felszámolására elsősorban a veszélyeztetett objektum rendjéért és őrzéséért felelős rendőri erőket, indokolt esetben speciális rendőri erőket kell igénybe venni.

(4) Az Alkotmány 19/E. §-ában meghatározott esetben, az államhatárt fegyveresen vagy felfegyverkezve átlépő személyek kiszorításában, illetve elfogásában és lefegyverzésében való rendőri közreműködés, vagy az államhatár rendjét közvetlenül veszélyeztető konfliktushelyzet és a tömeges méretű migráció kezelése, vagy az államhatár rendje ellen irányuló erőszakos cselekményeket elhárítása esetén a rendőri erők alkalmazása külön tervek szerint történik.

VI. FEJEZET

A SZOLGÁLATI FORMÁK

84. §

(1) A rendőrök a szolgálati feladataikat külön végrehajtási rendelkezések alapján, különböző szolgálati formákban, a szakmai szabályzatokban meghatározott módon hajtják végre, melyet az adott feladat végrehajtására kijelölt rendőr szolgálati beosztásától függetlenül köteles betartani.

(2) Az előjáró az alárendelt rendőr részére elrendelheti a feladat meghatározott szolgálati formában történő végrehajtását.

Ügyeleti szolgálati forma

85. §

(1) A rendőrségi feladatok végrehajtásának, a szervezet működésének, illetve irányításának és vezetésének, rendőri munka folyamatosságának biztosítása, az együttműködő szervekkel való kapcsolat állandó fenntartása, a rendkívüli eseményekkel összefüggő halaszthatatlan intézkedések megtétele, az intézkedésre jogosult és köteles szervek, személyek értesítése, a vezetők tájékoztatása érdekében, állandó vagy ideiglenes jelleggel ügyeletet kell biztosítani.

(2) Ügyeletet minden rendőri szervnél biztosítani kell.

(3) Az ügyeletet ellátó (ügyeletes) a hivatali munkaidőn kívül a szerv vezetőjének jogkörét a részére meghatározott mértékben gyakorolja.

(4) Az ügyeletes részére biztosítani kell azokat az eszközöket, amelyek a feladat zavartalan ellátásához és a hatáskörébe utalt intézkedések megtételéhez szükségesek.

(5) Az ügyeletes feladatának teljesítésétől elvonni, más feladatra igénybe venni nem lehet.

Körzeti megbízotti szolgálati forma

86. §

(1) A körzeti megbízott a rendőri szerv vezetője által meghatározott körzetben teljesít szolgálatot, tevékenységét önállóan szervezi.

(2) A körzeti megbízott alapvető feladata a Rendőrség és a lakosság kapcsolatának fenntartása, meghatározott bűnügyi nyomozások elvégzése, a működési területét érintő körözési tevékenység folytatása, szabálysértési ügyekben az előzetes intézkedés foganatosítása, illetve a meghatározott vasúti, légi és vízi rendészeti rendőri munka végzése.

(3) Tevékenysége során együttműködik a helyi önkormányzatokkal, a polgármesteri hivatallal, a Magyar Honvédség és a rendvédelmi szervek beosztottaival, a polgárőrséggel, segíti tevékenységüket.

Járőr szolgálati forma

87. §

(1) A járőrözés a közterületek és nyilvános helyek, továbbá az államhatár őrizetének, valamint a határterület és – jogszabályban meghatározott esetekben – a határterületen kívüli területek (mélységi területek) rendőri, illetve határrendészeti ellenőrzésének egyik formája. A járőrözés során egy vagy több rendőr együttesen, előre meghatározott körzetben, illetve területen vagy útvonalon, illetve menetvonalon bűnügyi, közrendvédelmi, határrendészeti, közlekedési, illetve vízi rendészeti feladatot lát el, ellenőrzi a jogszabályok betartását, végzi a jogellenes cselekmények megelőzését, felderítését, megszakítását és az elkövetők elfogását.

(2) Járőrözésre egy rendőrt csak kivételesen, indokolt esetben lehet vezényelni.

(3) A rendőr a mellé – közös végrehajtást igénylő feladat esetén – járőrtársként beosztott katonai rendésszel, a büntetés-végrehajtási őrral, vám és pénzügyőrrel, az Európai Unió jogi aktusa vagy nemzetközi szerződés alapján más állam rendvédelmi szervének tagjával, illetve a fegyveres biztonsági őrral, a közterület felügyelővel együttműködve látja el a járőrözést. Ha a feladat jellege megkívánja a rendőr járőrtársként osztható be katonai rendészeti járőrözésre. A vegyes összetételű járőrök tagjainak intézkedé-

si jogára a vezénylő szervre vonatkozó jogszabályok irányadók.

(4) Attól függően, hogy a járőr feladatai között az általános bűnügyi, közrendvédelmi, határrendészeti, illetve a közlekedést segítő, irányító és ellenőrző feladatok vannak túlsúlyban, a járőr szolgálati forma bűnügyi, közrendvédelmi, határrendészeti, illetőleg közlekedési forgalomellenőrző lehet.

Útlevékelző szolgálati forma

88. §

(1) Az útlevékelzés a határforgalom-ellenőrzés végrehajtásának egyik alapvető formája.

(2) Útlevékelzésre forgalmi sávonként egy rendőrt csak kivételesen indokolt esetben lehet vezényelni.

Őrszolgálati formák

89. §

(1) Az őrszolgálat az a szolgálati forma, amelynek során a rendőr a kijelölt őrhelyén, illetve mozgási körzetében állandó vagy ideiglenes jelleggel személyt, meghatározott területet, létesítményt vagy értéket véd, őriz, illetőleg közbiztonsági szempontból ellenőríz, vagy protokolláris feladatot lát el.

(2) Az őrszolgálat formája lehet: mozgóőr, objektumőr, fogdaőr, kíséző őr, rendkívüli őr, díszőr szolgálat.

90. §

(1) A mozgóőr a számára kijelölt mozgási körzetben, egy adott ponthoz meghatározott időközönként rendszeresen visszatérve látja el szolgálatát. Mozgási körzetét a közbiztonsági viszonyok és feladat jellege szerint az előljáró jelöli ki.

(2) Az objektumőr meghatározott létesítményhez tartozó, az őrutasításban meghatározott körzetben végzi feladatát.

(3) A fogdaőr a rendőrségi fogdában, illetve őrzött szálláson, a kijelölt őrhelyen, meghatározott mozgási körzetben, fogva tartott személyt őriz. A szolgálatellátás részletes szabályait a Fogdaszolgálati Szabályzat határozza meg.

(4) A kíséző őr feladata a felügyeletére bízott fogva tartott személy meghatározott helyre történő kísérése.

(5) A fogva tartott kísérése a végrehajtás módja szerint rendes vagy megerősített kísérés lehet a következők szerint:

a) rendes a kísérés módja, ha a kísért személynél az előzetes ismeretek alapján nincs olyan körülmény, amelynek folytán szökésétől vagy a rendőr elleni támadásától lehet tartani,

b) a kísérést meg kell erősíteni, ha a kísért személy szökésétől vagy támadásától lehet tartani, illetve a kísérés nehez körülmények között történik.

(6) Mindig a megerősített kíséresi módot kell alkalmazni, ha az külföldre vagy külföldről Magyarországra irányul.

(7) A kísérésre vonatkozó utasítást a fogva tartás elrendelésére jogosult vezető adja. Ha külföldre irányuló, illetve külföldről Magyarországra történő kísérésre vonatkozó utasítás végrehajtásához külföldi állami szervekkel való kapcsolatfelvétel szükséges, akkor a végrehajtás módját a Nemzetközi Bűnügyi Együttműködési Központ vezetőjével kell egyeztetni.

(8) A kísért személy figyelmét fel kell hívni a kísérés alatt tanúsítandó magatartásra, figyelmeztetni kell, hogy szökés, támadás vagy a kíséző őrnek való ellenszegülés esetén kényszerítő eszköz alkalmazására kerül sor.

(9) Ha a kísért személy veszélyessége ezt indokolja a kísért személyt meg kell bilincselni. Ha a kíséző őr a kísérés biztonságát veszélyeztető körülményt észlel, haladéktalanul a legközelebbi rendőri szervhez fordul.

(10) A kísérés során a kijelölt útvonaltól csak abban az esetben lehet eltérni, ha az eredeti útvonalon történő haladás a biztonságos kísérést veszélyezteti. Ha a kísért személy megszökött, elfogására azonnal meg kell tenni a szükséges intézkedéseket.

(11) Ha az elfogásra tett haladéktalan intézkedés nem vezetett eredményre, azonnal jelentést kell tenni a legközelebbi rendőri szerv ügyeletesénél.

91. §

(1) A rendkívüli őr külön utasításra végez az előjáró által meghatározott biztosítási, őrzési feladatot.

(2) A díszőr ünnepek, rendezvények, katonai tiszteletadással rendezett kegyeleti aktusok alkalmával előjárója utasítása szerint teljesít ideiglenes protokolláris őrszolgálatot.

Személyvédelmi szolgálati forma

92. §

(1) A személyvédelmi szolgálat célja lehet:

- a) személybiztosítás,
- b) lakásbiztosítás,
- c) programhely biztosítás,
- d) útvonalbiztosítás.

(2) A személybiztosító feladata a védett személy közvetlen fizikai védelme, élete, testi épsége megóvása.

(3) A lakásbiztosító feladata a védett személy és a vele együtt lakó családtagjai elhelyezésére szolgáló létesítmények elleni támadás elhárítása, illetéktelen személyek bejutásának megakadályozása, a belépő személyek ellenőrzése, a védelem technikai eszközeinek kezelése.

(4) A programhely biztosító feladata a védett személyek által látogatott rendezvény helyszínének lezárása, a védett személy mozgásterületének biztosítása.

(5) Az útvonalbiztosító feladata a védett személy közlekedési útvonalának megelőző ellenőrzése, a veszélyforrások felmérése, elhárítása, az áthaladás biztosítása.

(6) A személyvédelmi szolgálatok ellátásának részletes szabályait külön rendelkezések tartalmazzák.

Pénzkíséző szolgálati forma

93. §

(1) Ha a Magyar Nemzeti Bank és más pénzügyintézetek nagy összegű pénz- és értékszállításait rendőr kíséri, a pénzkíséret végrehajtása során a járőrsoport vezetője folyamatos rádió-összeköttetést tart a területileg illetékes rendőr-főkapitányság ügyeleteivel.

(2) A járőrsoport vezetője pénzkíséret végrehajtása során csak a 3. § (4) bekezdésének második fordulata szerinti halaszthatatlan intézkedéseket köteles végrehajtani. Ilyen esemény bekövetkezése esetén a rendőr-főkapitányság ügyelete soron kívül segítséget nyújt a pénzkíséző részére. A pénzkíséző kíséresi feladatát csak az intézkedés átadása után folytathatja.

Vonatkíséző szolgálati forma

94. §

(1) A személyszállító vonatok, pályaudvarok és vasútállomások rendőri ellenőrzése a megyei (fővárosi) rendőr-főkapitányság feladata.

(2) Azt a vonatot, amelynek rendőri ellenőrzése közbiztonsági szempontból különösen indokolt, a rendőr-főkapitányság intézkedése alapján közrendvédelmi állománnyal a megye területén kíséreni kell. A vonatkíséresi feladatok végrehajtása mellett, azzal összhangban meg kell szervezni a pályaudvarok és vasútállomások rendőri ellenőrzését.

(3) A személyvonatok ellenőrzésére legalább kétfős rendőrrjáort kell vezényelni.

(4) A vonatkísérést úgy kell szervezni és vezényelni, hogy a kijelölt vonatot a mindenkori közbiztonsági hely-

zetnek megfelelően, szükség szerint a cél-, illetve csatlakozó állomásig kísérik. A rendőr-főkapitányság gondoskodik arról, hogy a többi rendőri szerv, illetve a saját állománya által kísért vonatokat a közbeeső állomásokon helyi járőr fogadja.

(5) A vonatkísérő:

a) kísérést, személyőrzést nem hajthat végre,
b) a szolgálat ellátása során együttműködik a rendőr-főkapitányságok által vezényelt járőrökkel, a vasúti körzeti megbízottakkal és a vasút forgalmi személyzetével.

(6) A vonatkísérő a személyi szabadságot korlátozó intézkedés foganatosítása esetén:

a) rádión keresztül egy közbeeső állomásra kérjen a szerelvény mellé helyi járőrt vagy körzeti megbízottat, részükre az intézkedés alá vont személyt igazoltatólap kitöltésével és az átvétel elismertetésével adja át,

b) az intézkedés alá vont személyt a cél- vagy közbeeső állomásra érkezéséig az utazóközönségtől elkülöníti, végrehajtja a szükséges ruházat- és csomagátvizsgálást, illetve a szökés megakadályozása érdekében megteszi a szükséges biztonsági intézkedéseket,

c) a vonatkísérőnek a kísérést az első olyan közbeeső állomáson ahol rendőrőrs vagy kapitányság van, meg kell szakítani, ha az intézkedés során kényszerítő eszközt alkalmazott, kivéve a szökés megakadályozása céljából alkalmazott bilincshasználatot, ha nem okozott sérülést.

(7) A vonatkísérő a vonatkísérés megszakítása esetén az állomásra történő érkezést követően:

a) helyi rendőri szervtől gépjárművet kér az előállítás foganatosításához,

b) a kapitányságon elkészíti a szükséges jelentéseket, okmányokat.

(8) A vonatkísérő intézkedéseinek jogszerűségét, szakszerűségét a helyi rendőri szerv vezetője vagy ügyeletes minősíti.

*Repülőtéri biztonsági és utas-biztonság felügyeleti
szolgálati forma*

95. §

(1) A repülőtéri biztonsági és utas-biztonság felügyeleti feladatra beosztott rendőr nemzetközi repülőtéren felügyeli és fegyveresen biztosítja:

a) a légi jármű utasainak és személyzetének biztonsági ellenőrzését,

b) a légi jármű utasa kézipoggyászának és feladott csomagjának biztonsági ellenőrzését,

c) a légi áruszállításra (air cargo) feladott áru és a fedélzeti ellátmány (catering), valamint a rakodás biztonsági ellenőrzését,

d) a tranzitutasok és poggyászaik biztonsági ellenőrzésének végrehajtását, a közbiztonságra különösen veszé-

lyes eszközök, robbanó- és más veszélyes anyagok légi jármű fedélzetére juttatásának megakadályozását.

(2) A repülőtéri biztonsági és utas-biztonság felügyeleti feladatra beosztott rendőr nemzetközi repülőtéren:

a) ellátja a repülőtér zárt területeinek rendőri, illetve határrendészeti felügyeletét,

b) közreműködik a repülőtér utasforgalom számára megnyitott területein a közveszéllyel való fenyegetés elhárításában,

c) felügyeli az országba be nem léptetett vagy kiutasított külföldi személyeket.

Készültségi szolgálati forma

96. §

(1) A készültség célja a rendőröknek, illetve a rendőrök meghatározott csoportjának egyes rendőrségi feladatok végrehajtására a szolgálati helyen vagy más kijelölt helyen történő folyamatos együtt-tartása.

(2) Készültséget az országos rendőrfőkapitány, a bünyügyi főigazgató, a rendészeti főigazgató, a Köztársasági Őrezred parancsnoka, a Készenléti Rendőrség parancsnoka, a megyei (budapesti) rendőrfőkapitányok, a rendőrkapitányok és a határrendészeti kirendeltségek vezetői hozhatnak létre.

(3) A készültség elrendelhető a Rendőrség, a rendőrhatóságok egy szolgálati ága vagy valamennyi szolgálati ág beosztottai részére.

Készenléti ügyeleti szolgálati forma

97. §

(1) Készenléti ügyeletre beosztott rendőr szolgálati időn kívül köteles a szolgálati helyen kívül, a lakásán, vagy más meghatározott, elérhető helyen szolgálatképes állapotban tartózkodni, ahonnan szolgálati feladatra bármikor igénybe vehető.

(2) Készenléti ügyeletet az országos rendőrfőkapitány, a bünyügyi főigazgató, a rendészeti főigazgató, a Köztársasági Őrezred parancsnoka, a Készenléti Rendőrség parancsnoka, a megyei (budapesti) rendőrfőkapitányok, a rendőrkapitányok és a határrendészeti kirendeltségek vezetői hozhatnak létre.

Felügyeleti szolgálati forma

98. §

(1) A felügyeleti szolgálati formába beosztottak feladata, hogy a közrendet, a közbiztonságot veszélyeztető cse-

lekményeket megelőzzék, illetve megszakítsák, a szükséges rendőri intézkedéseket megtegyék. A rend fenntartása érdekében nyújtsanak segítséget a rendezőknek.

(2) Felügyeleti szolgálati formát olyan, nagyobb számú közönséget vonzó rendezvényeken, kulturális és egyéb létesítményekben lehet szervezni, ahol a közrend és közbiztonság fenntartása érdekében az ilyen szolgálat ellátása szükséges.

(3) A rendőrkapitányság vezetője a helyi viszonyoknak megfelelően dönti el, hogy mely létesítményekben, milyen alkalomból indokolt felügyeleti szolgálati formát elrendelni, illetve meghatározza azokat a létesítményeket, amelyekben e feladatot járőr hajtja végre.

VII. FEJEZET

A RENDŐR MAGATARTÁSÁRA, A KÖRLETEK RENDJÉRE ÉS A SZOLGÁLATI FEGYVER VISELÉSÉRE VONATKOZÓ ÁLTALÁNOS SZABÁLYOK

Előjárók és alárendeltek, feljebbvalók és alacsonyabb rendfokozatúak

99. §

(1) Előjáró az, akinek a rendőr szolgálati beosztás, külön parancs vagy utasítás alapján, akár ideiglenes jelleggel is alá van rendelve, és akinek az alárendelt részére parancsadási, utasítási joga van.

(2) Alárendelt az, aki valamely előjáróhoz szolgálati beosztás, külön parancs vagy utasítás alapján akár ideiglenes jelleggel is be van osztva.

(3) Feljebbvaló az, akinek magasabb rendfokozata van, és az alacsonyabb rendfokozatúval nem áll előjárói viszonyban.

(4) Az előjárók és feljebbvalók a szolgálati érintkezés alkalmával alárendeltjeiket, illetve az alacsonyabb rendfokozatúakat vezetéknevükön és rendfokozatukon, vagy csupán rendfokozatuk megnevezésével és az „úr”, illetve nők esetében az „asszony” vagy a „kisasszony” szóval szólítják meg. Az a rendőr, akit előjárója vagy feljebbvalója megszólít „parancs” szóval jelentkezik.

(5) Az alárendelt az előjárót, az alacsonyabb rendfokozatú a feljebbvalót a rendfokozatával és az „úr”, illetve nők esetében az „asszony” vagy „kisasszony” szóval szólítja.

(6) A távol lévő előjárót, feljebbvalót, illetve alárendeltet a vezetéknevével és rendfokozatával kell mások előtt megnevezni.

(7) A távbeszélőn történő szolgálati érintkezés alkalmával a hívó fél bemutatkozása (nevének, rendfokozatának közlése) után az alacsonyabb rendfokozatú köteles jelent-

kezni. Kivéve, ha az előjáró-alárendelt viszonyból más következik.

Előjárói viszonyba lépés

100. §

(1) Ha a Rendőrség egymásnak szolgálatilag alá nem rendelt tagjai együtt látják el szolgálatot, és a parancsnok nincs kijelölve, akkor azonos rendfokozat esetén az előjáró a felsőbb szintű rendőri szerv beosztottja, illetve azonos szervezethez tartozás esetén a magasabb beosztású rendőr. Azonos beosztás esetén a magasabb rendfokozatú rendőr az előjáró, illetve annak a szolgálati ágának a beosztottja, amelynek területén a szolgálatot együtt teljesítik.

(2) A feljebbvaló és a rangban idősebb rendőr akkor jogosult, illetve köteles előjárói viszonyba lépni, ha

- a) a helyszínen intézkedő rendőr segítése érdekében erre szükség van,
- b) a rendőr intézkedése törvényellenes,
- c) a rendőr az utcán, nyilvános helyen viselkedésével botrányt okoz, vagy olyan cselekményt követ el, amely a Rendőrség tekintélyét sérti.

(3) Az előjárói viszonyba lépést egyértelműen és határozottan ki kell jelenteni, a polgári ruhában lévő feljebbvaló magát előre igazolva léphet előjárói viszonyba.

(4) Az előjárói viszonyba lépés nem járhat a szolgálati intézkedésbe való indokolatlan beavatkozással.

(5) Az előjárói viszonyba lépett feljebbvalónak az átvett intézkedést be kell fejeznie.

(6) Az intézkedő rendőröknek az előjárói viszonyba lépésről saját parancsnokuknak jelentést kell tenniük. Ebből a célból kölcsönösen feljegyzik egymás nevét, rendfokozatát, azonosító jelvényének számát és beosztási helyét.

Az előjáró és a feljebbvaló kötelességei

101. §

(1) Az előjáró:

a) szervezi, irányítja és ellenőrzi az alárendelt szervezeti egységek és beosztottai munkáját, biztosítja a munka feltételeit, figyelembe véve és mérlegelve alárendeltjei javaslatait,

b) megfelelően dokumentálja ellenőrzéseit, és az ellenőrzés eredményéről függően a feltárt hibák, hiányosságok megszüntetésére, illetve a felelős személyének megállapítására és felelősségének érvényesítésére a szükséges intézkedéseket megteszi,

c) hatáskörén belül önállóan intézkedik, megköveteli alárendeltjeitől, hogy pontosan és időben teljesítsék szolgálati kötelességeiket; a munka szervezése során arányo-

san osztja el a munkaterheket; a munkában kiemelkedő alárendeltjeit dicséri és jutalmazza, vagy erre javaslatot tesz, a hanyag, fegyelmezetlen alárendeltet felelősségre vonja,

d) megismeri alárendeltjei alkalmazási feltételeit és azt, hogy annak mennyire felelnek meg; elfogultságtól mentesen jár el, és figyelme kiterjed minden olyan lényeges körülményre, amely alárendeltjeinek szolgálatellátását befolyásolhatja,

e) alárendeltjeitől megköveteli az Alkotmány, a jogszabályok, a szolgálati tevékenységet szabályozó egyéb rendelkezések betartását; gondoskodik szakismeretük fejlesztéséről, átadja a rendőri munkában szerzett tapasztalatait,

f) személyes helytállásával példát mutat a szolgálat ellátásában, a szakmai ismeretek elsajátításában, a fegyelmezett magatartásban, valamint az erkölcs normáinak betartásában;

g) védi alárendeltjei jogait és jogos érdekeit,

h) figyelemmel kíséri alárendeltjeinek egészségügyi helyzetét, gondoskodik egészségvédelmükről,

i) gondoskodik a rendőrségi vagyoni védelméről, rendeltetésszerű használatáról, a szolgálat ellátásához szükséges technikai felszerelésről, biztosítja a körletrend betartását,

j) ismeri a vezetése alá tartozó szervezeti egység létszámát, a felszerelés és fegyverzet mennyiségét és állapotát,

k) távolléte esetére kijelöli helyettesét, ha kijelölt vagy megbízott helyettese nincs.

(2) Az előljáró a rendőrt köteles a szolgálat ellátására felkészíteni és eligazítani

(3) Az előljáró a kiadott parancsok végrehajtását ellenőrzi.

(4) A feljebbvaló mindenkor megköveteli az alacsonyabb rendfokozatúaktól a fegyelem, a rend, az öltözködési szabályok, valamint a magatartásra, az udvariasságra és a tiszteletadásra vonatkozó előírások megtartását.

Az alárendelt jelentési kötelezettsége

102. §

(1) Az alárendelt előljárójának szóban jelenti:

a) a szolgálati feladat, az utasítás végrehajtását, illetve az azt akadályozó körülményeket,

b) beosztásba való kinevezését, magasabb rendfokozatba történt előléptetését, kitüntetését, megdicsérését, jutalmazását, ha ezt nem a közvetlen előljáró jelenlétében közölték, illetve nem tőle kapta,

c) ha más előljárótól utasítást kapott vagy az ellenőrizte tevékenységét,

d) szabadságról való bevonulását, vezénylésének lejárát, a vezénylés helyéről történő bevonulását,

e) fegyelmi fenyítését, ha azt nem közvetlenül előljárója szabta ki,

f) intézkedéseit,

g) megbetegedését, felgyógyulását.

(2) Az alárendelt írásban jelenti előljárójának:

a) személyi és családi körülményeiben beállott változásokat,

b) ha bűncselekmény vagy szabálysértés miatt vele szemben intézkedés történt.

(3) Ha más jogszabály jelentési kötelezettséget ír elő (pl. összeférhetetlenség, választáson jelöltként való indulás stb.) a jelentést írásban kell megtenni.

Az egyedi utasítás adásának és végrehajtásának rendje

103. §

(1) Az utasításokat a szolgálati út betartásával kell kiadni, ugyanígy kell előterjeszteni a kérelmeket is.

(2) A szolgálati út a szolgálati érintkezésnek, az ügyek intézésének az a módja, amikor az ügy a közvetlen parancsnok és a közbeeső előljárók útján jut ahhoz, akinek abban döntési, utasítási, parancsadási, illetve intézkedési joga vagy köteleessége van.

(3) A magasabb fokú rendőri szerv, az előljáró a szolgálati út betartását mellőzheti, ha emiatt a szolgálati érdek sérelmet szenvedne. Az alárendelt a szolgálati út mellőzésével kapott utasítást jelenti közvetlen előljárójának.

(4) A rendőr az utasítás tudomásulvételét „értettem” szóval jelenti.

(5) Indokolt esetben az előljáró köteles meggyőződni arról, hogy az alárendelt pontosan megértette az utasítást. Távbeszélőn adott utasítás jogosultságáról kétség esetén visszahívással kell meggyőződni.

(6) Ha az utasítás végrehajtását elháríthatatlan akadály lehetetlenné teszi, ezt a körülményt az utasítást adó előljáró felé haladéktalanul jelenteni kell.

(7) Ha a rendőr kapcsolata megszakad az előljárójával, utasítás hiányában köteles a jogszabályok és más rendelkezések előírásai szerint önállóan eljárni.

(8) Az utasítást az alárendelt ellentmondás nélkül, kellő időben és a legjobb tudása szerint – az Rtv. 11. és 12. §-ában foglaltakra figyelemmel – hajtja végre.

(9) Ha a parancs teljesítését másik előljáró parancsa akadályozná, az alárendelt az előzőleg kapott utasítást köteles jelenteni. Ha az előljáró ennek ellenére utasítást ad parancsa végrehajtására, azt teljesíteni kell. Az utóbbi utasítás teljesítését követően az első utasítás végrehajtását meg kell kezdeni, illetve folytatni kell.

(10) Az első utasítás teljesítésének elmulasztásáért, késedelmes teljesítéséért az új utasítást adó előljárót terheli a felelősség. Az, aki az újabb parancsot adta, értesíti erről az

előző utasítást adó előljárót. Az utasítás végrehajtását mindkét előljárónak jelenteni kell.

(11) Fontosabb utasítást az előljáró írásban adja ki, és azt ki kell hirdetni az érintett beosztottak előtt.

A jelentkezések rendje

104. §

(1) Az előljárónál a rendőri szerv vezetője és annak beosztottai jelentkezni kötelesek.

(2) Jelentkezés alkalmával az alárendelt jelentse vezetőnevét, rendfokozatát és röviden azt, amit előljárója tudomására akar hozni.

(3) Ünnepi rendezvény, szemle vagy parancsnoki értekezlet kivételével a jelentkezéskor, a jelentéstételkor nem kell nevet, rendfokozatot, beosztást jelenteni, ha az előljáró ismeri azt, aki jelent.

(4) A rendőri szerv vezetője – az előljáróin kívül – jelentkezni köteles, az egységhez érkező köztársasági elnöknel, az Országgyűlés elnökénél és a miniszterelnöknel, valamint a rendészetért felelős miniszternél.

(5) Az előre bejelentett ellenőrzés alkalmával az ellenőrzött szerv vezetője szolgálati öltözetben köteles jelentkezni. Felsőbb szintű szervtől ellenőrzés céljából érkezett beosztottnál az ellenőrzött szerv vezetője köteles jelentkezni, ha az érkező nála magasabb vagy vele azonos rendfokozatú. A felsőbb szintű szervtől érkező beosztott köteles jelentkezni, ha alacsonyabb rendfokozatú, mint az ellenőrzés alá vont szerv vezetője.

(6) Ha az ellenőrzést végző nem előljáró, akkor csak az ellenőrzött szerv vezetője útján intézkedhet. Ez alól kivételt képez, ha a késelem a szolgálatra hátránnyal jár. Az ellenőrzött szerv vezetője köteles az ellenőrzést végző felhívására az észlelt törvénysértés megszüntetésére intézkedni, véleménykülönbség esetén, soron kívül a közös előljáró döntését kell kérni.

Tiszteletadás

105. §

(1) A Rendőrség egyenruhát viselő tagjai, a rendőrcsapatok és egységek a Rendőrség alaki szabályzata előírásainak megfelelően teljesítenek tiszteletadást.

(2) A Rendőrség egyenruhát viselő tagjai találkozáskor egymásnak tiszteletadást teljesítenek. Alárendeltek és alacsonyabb rendfokozatúak előre tisztelegnek. Az egyenlő rendfokozatúak kölcsönösen tisztelegnek egymásnak.

(3) A Rendőrség egyenruhát viselő tagjai kölcsönös udvariasság alapján a rendfokozat figyelembevételével tisz-

teletadást teljesítenek a Magyar Honvédség, a rendvédelmi szervek egyenruhát viselő tagjainak.

(4) A rendőr fentiekén kívül tiszteletadást teljesít:

a) a Himnusz, a Szózat és az Európai Unió himnusza elhangzása alatt, továbbá rendezvényeken más államok himnuszának elhangzásakor,

b) a Magyar Köztársaság állami zászlajának,

c) síremlékek, emlékművek előtt, ha ott díszőrség áll,

d) a Magyar Honvédség, a rendvédelmi szervek csapatzászlói előtt,

e) a Magyar Honvédség, a rendvédelmi szervek egységei által kísért temetési menetnek.

(5) A kötelező tiszteletadás szabályai – a helyzetnek megfelelően – nyilvános helyeken, közlekedési eszközökön is érvényesek.

(6) Ha az előljáró (feljebbvaló) a rendőrt megdicséri, „Hazámat szolgálom” szavakkal kell válaszolni.

(7) Csoport vagy kötelék megdicsérése esetén a parancsnok válaszol.

(8) Tiszteletadást nem kell teljesíteni:

a) rendőri intézkedés közben,

b) forgalom irányításakor,

c) kísérő őr feladat ellátása közben,

d) személybiztosítás, lakásbiztosítás, programhely-biztosítás és útvonalbiztosítás közben,

e) járművezetés közben,

f) az alaki szabályzatban meghatározott egyéb esetekben.

A körlet rendje

106. §

(1) A körlet a rendőri szervek elhelyezésére szolgáló épület, valamint rendőri szállás, a hozzá tartozó létesítményekkel együtt.

(2) A körletparancsnok a rendőri szerv vezetője, aki felelős a körlet rendjéért, a körletben elhelyezett személyek fegyelméért. Ha a körletben több azonos szintű szerv van elhelyezve, a körletparancsnokot a közös előljáró jelöli ki. A körletparancsnoki teendőket utasításban alacsonyabb beosztású előljáróra is át lehet ruházni, az utasítást ismertetni kell.

(3) A körlet utcai homlokzatára jól látható helyen, megfelelő magasságban a rendőrhatalóság vagy a rendőri szerv megnevezését tartalmazó, a Magyar Köztársaság címerével ellátott táblát kell kifüggeszteni. Sötétedéskor azt kellően meg kell világítani.

(4) Az épület fellobogózásáról a körletparancsnok intézkedik.

(5) A körletrendet a parancsnok határozza meg, azt ki kell függeszteni.

(6) A körletparancsnok elkészíti a körlet védelmi tervét, amelyet előljárója hagy jóvá.

(7) A körletben a női szállást, öltözőt és pihenőt a férfiakétól elkülönítve kell kialakítani.

A szolgálati fegyver

107. §

(1) Szolgálati lőfegyverrel az a rendőr látható el, aki a fegyverhasználatra, valamint a fegyver tárolására és kezelésére vonatkozó szabályok ismeretéből sikeres vizsgát tett, és szolgálati beosztása indokolja a fegyverrel történő szolgálatellátását.

(2) A szolgálati lőfegyvert személyi felszerelésként vagy egységkészletként lehet kiadni.

(3) Személyi felszerelésként a rendőrt pisztollyal, géppisztollyal, gépkarabéllyal vagy céltávcsővel ellátott puskával lehet ellátni, minden más lőfegyver és azzal egy tekintet alá eső eszköz, csak egységkészletként biztosítható.

108. §

(1) Az egységkészletként biztosított lőfegyverek és azal egy tekintet alá eső eszközök, valamint a személyi felszerelésként biztosított géppisztolyok, gépkarabélyok, céltávcsővel ellátott puskák erre a célra kialakított fegyverszobában tárolhatók.

(2) A személyi felszerelésként kiadott egyéb lőfegyverek tárolhatók a szolgálati helyen, vagy az ügyeleti szolgálatnál (csoportos tárolás), személyi páncélszekrényben, vagy vaslemez szekrényben, vagy el nem mozdíthatóan rögzített lemezkazettában (egyéni tárolás). A szolgálati lőfegyverek csak ürített, fesztelenített állapotban, a lőszerektől elkülönítetten tárolhatók.

(3) A lőfegyver tároló helyen való elhelyezése, valamint szétszedése, tisztítása előtt fokozott gondossággal kell meggyőződni annak ürített állapotáról.

(4) Azokban a helyiségekben, ahol ügyfelek is megjelenhetnek, a szolgálati lőfegyverek közül csak pisztoly tárolható a (2) bekezdésben meghatározottak szerint.

(5) Azokban a rendőri objektumokban, ahol folyamatos ügyeleti szolgálat nem működik, és az objektum technikai védelemmel nincs ellátva, lőfegyver és lőszer nem tárolható.

109. §

(1) A szolgálati lőfegyver szolgálatban nyíltan is viselhető, szolgálaton kívül csak rejtett módon hordható.

(2) Géppisztolyt vagy gépkarabélyt a rendőr kizárólag szolgálatban és külön utasításra tarthat magánál.

(3) Szolgálati pisztolyát a rendőr szolgálaton kívül is magánál tarthatja.

(4) Szolgálati pisztolyt más kereső foglalkozás végzése közben a rendőr nem viselhet.

(5) Ha a rendőr a szolgálati pisztolyt és lőszerrel szolgálaton kívül magánál tartja, csak állandóan lakott lakásban, biztonsági zárral ellátott szekrényben, fiókban vaslemez kazettában tartható úgy, hogy ahhoz illetéktelen személy ne férjen hozzá. A pisztolyt ürített, fesztelenített állapotban, a lőszerektől elkülönítve kell tárolni.

110. §

(1) Egyéni elbírálás alapján a szolgálati pisztoly szolgálaton kívüli birtoklását a rendőri szerv vezetője indokolással megtilthatja.

(2) Meg kell tiltani, a szolgálati pisztoly szolgálaton kívüli birtoklását, ha

- a) a rendőrrel szemben büntetőeljárás indult,
- b) biztonságos tárolásának feltételei nincsenek meg,
- c) a rendőr lőfegyverrel bármely módon visszaélt,
- d) a rendőr szolgálatra alkalmatlan állapotban van.

(3) A biztonságos tárolás feltételeinek meglétét a rendőri szerv vezetője, vagy megbízása alapján a rendőr legáltalabb osztályvezetői beosztású előljárója ellenőrizheti.

(4) Üdülőbe, kórházba vagy külföldre távozás esetén a szolgálati pisztolyt a szolgálati helyen kell tárolni. A rendőr akadályoztatása esetén közvetlen parancsnoka intézkedjen a szolgálati pisztoly beszállítására.

A szolgálatba lépés követelményei

111. §

(1) A rendőr szolgálatellátásra pihenten, az előírásoknak megfelelő tiszta és ápoltságban köteles megjelenni.

(2) Váltásos vagy vezényléses szolgálat esetén a rendőrrel a következő szolgálati beosztását az előjáró 10 nappal korábban közli, kivéve, ha a szolgálatba lépés időpontja nem látható előre.

(3) Ha a rendőr szeszes italt fogyasztott, vagy más szer hatása miatt bódult állapotban van, szolgálatba nem osztható be.

(4) Ha ittassága, vagy önhibából eredő bódult állapota miatt nem láthatja el szolgálatát, fegyelmi, illetőleg büntetőjogi felelősséggel tartozik, és részére illetmény a szolgálatból kiesett időre nem jár.

(5) A (3) bekezdés szerint nem felel a rendőr ital hatása alatti megjelenéséért, ha szabadidejéből rendelik be, és a szeszital fogyasztás a berendelés közlése előtt történt.

A rendőr nyilvános szereplése

112. §

(1) A rendőr a nyomtatott sajtó, a rádió és a televízió megkeresése alapján a feladatkörébe tartozó szolgálati ügyekről, egyes bűncselekményekről csak engedéllyel nyilatkozhat, amelyet az országos rendőrfőkapitány és a rendőrfőkapitányok, azok helyettesei, a velük azonos hatáskörű, illetve az általuk felhatalmazott vezetők adhatnak meg.

(2) Kivételes esetben – bűncselekmény, közlekedési baleset, vagy más rendkívüli esemény helyszínén – a rendőr tényközlő nyilatkozatot tehet, úgy hogy azzal szolgálati titkot és személyhez fűződő jogokat nem sérthet, felelősség kérdésében nem foglalhat állást. Nyilatkozatáról utólag az engedélyezésre jogosultnak jelentést tesz.

(3) A Rendőrség személyügyi kérdéseiről, országos jelentőségű, rendkívüli vagy váratlan eseményekről, az ORFK hatáskörébe tartozó bűncselekményekről, a tények közlésén kívül, csak az országos rendőrfőkapitány vagy helyettesei hozzájárulásával lehet nyilatkozni.

(4) A rendőrkapitánysági ügyekben a rendőrkapitány, határrendészeti kirendeltségi ügyekben a határrendészeti kirendeltség vezetője, főkapitánysági ügyekben a rendőrfőkapitány, valamint helyettesei, vagy megbízásuk alapján a sajtóreferens, országos ügyekben az országos rendőrfőkapitány, illetékes szakmai helyettesei, megbízásuk alapján a sajtóiroda munkatársai kötelesek nyilatkozni a sajtó, rádió és televízió megkeresésére. Nyilatkozhatnak az említett vezetők által kijelölt személyek is, azonban nyilatkozattételre nem kötelezhetők, kivéve az, akinek a nyilatkozattétel hivatalból kötelessége (pl. sajtóreferens).

(5) A rendőr a Rendőrség képviselőjeként, szakértőjeként a sajtóban, a rádió és televízió műsoraiban, filmekben csak az országos rendőrfőkapitány, illetve helyettesei előzetes hozzájárulásával szerepelhet. A rendőri állásra utalás nélkül tartott tudományos, kulturális előadások megtartásához, ilyen irányú egyéb közszerepléshez (beleértve a rádióban és televízióban történő szereplést is) engedély nem kell.

(6) A Rendőrség lapjaiban a szolgálati és az államtitokra vonatkozó szabályok betartásával a rendőr engedély nélkül nyilatkozhat és publikálhat.

(7) A rendőrségi adatok felhasználásával készített szakirodalmi, valamint valóságos rendőrségi ügyeket feldolgozó irodalmi alkotást a rendőr előzetes engedéllyel jelentheti meg. Az ilyen műveken a szerző nevének kívül rendfőkapitányt fel lehet tüntetni.

(8) A rendőr rendszeresen vagy időszakosan megjelenő lapok, sajtótermékek szerkesztője vagy munkatársa csak engedéllyel lehet. Az engedély megadására megyei (fővárosi) rendőr-főkapitányságnál vagy az alárendeltségébe tartozó szervnél szolgálatot teljesítő rendőr esetében a megyei rendőrfőkapitány, az Rtv. 4. §-a (3) bekezdésének alapján egyes feladatok ellátására létrehozott rendőri szervnél szolgálatot teljesítő rendőr esetében a rendőri szerv vezetője, az országos rendőr-főkapitányságon szolgálatot teljesítő rendőr esetében az országos rendőrfőkapitány jogosult.

(9) Nyilvános szerepléshez (ha az rendőrként történik) engedélyt kell kérni. Az engedély megadására megyei (fővárosi) rendőr-főkapitányságnál vagy az alárendeltségébe tartozó szervnél szolgálatot teljesítő rendőr esetében a megyei rendőrfőkapitány, az Rtv. 4. §-a (3) bekezdésének alapján egyes feladatok ellátására létrehozott rendőri szervnél szolgálatot teljesítő rendőr esetében a rendőri szerv vezetője, az országos rendőr-főkapitányságon szolgálatot teljesítő rendőr esetében az országos rendőrfőkapitány jogosult.

(10) A rendőr szabad idejében részt vehet a gyülekezési törvény hatálya alá tartozó, jogszerűen tartott rendezvényen. Ilyen esetben egyenruhát nem viselhet. Szolgálati vagy más jogszerűen tartott lőfegyverét nem tarthatja magánál.

Kiképzés, önképzés

113. §

(1) A rendőr kötelessége, hogy a szolgálat ellátásához, az esküben vállalt kötelezettségének teljesítéséhez szükséges szakmai képzettséget, általános műveltséget és fizikai erőnlétet megszerezze és fenntartsa; ehhez a munkáltató segítséget nyújt.

(2) A rendőr a szolgálat ellátásához előírt szakmai képzettséget a katonai, rendvédelmi és más felsőoktatási intézményekben, a rendészeti szakközépiskolákban, illetve a Rendőrség szaktanfolyamain szerezheti meg. A képzettség fejlesztése a tanulmányi munka szabályzatában meghatározott szakmai iskolában folytatott tanulmányok elvégzése útján történik.

Egészségügyi szolgálatképtelenség

114. §

(1) A rendőr az egészségügyi és társadalombiztosítási jogszabályokban meghatározottakon kívül a szolgálati viszonyára vonatkozó szabályok szerint jogosult egészségügyi és társadalombiztosítási ellátásra. Betegség, baleseti sérülés miatti kereső- (szolgálat) képtelensége, továbbá rehabi-

litáció (rekreáció) kezelése idejére szolgálatmentességre és egészségügyi szabadságra jogosult.

(2) A rendőr szolgálatképességének helyreállítása érdekében köteles a gyógykezelésre vonatkozó utasításoknak eleget tenni. Az előljáró kezdeményezheti a kereső-, illetve szolgálatképtelenség felülvizsgálatát, és a fegyelmi felelősségre vonást, ha a tudomására jutott tényekből arra lehet következtetni, hogy a rendőr e kötelezettségének nem tesz eleget.

(3) A rendőr munkaköri egészségi, pszichikai és fizikai alkalmasságának, illetve a megváltozott egészségi állapotú rendőr alkalmasságának felülvizsgálatára külön jogszabály rendelkezései szerint kell eljárni.

Állomáshely, lakóhely elhagyása

115. §

(1) Az állomáshely, lakóhely elhagyását a rendőr előljárójának jelenti, a szabadság engedélyezésére jogosult előljáró, ha ez a szolgálat érdekében elengedhetetlenül szükséges az állomáshely, lakóhely elhagyását kivételesen megtilthatja.

(2) A közvetlen előljáró gondoskodik az állomáshelyükön, lakóhelyükön kívül tartózkodók tartózkodási helyének nyilvántartásáról.

Ajándék, jutalom elfogadása

116. §

(1) A rendőr a szolgálati magatartásával vagy tevékenységével kapcsolatban ajándékot, jutalmat, kedvezményt vagy más előnyt jogosulatlanul nem fogadhat el. A rendőr felelős azért, ha hozzátartozója fogad el jogosulatlanul jutalmat vagy ajándékot, ha azt a rendőr hivatására, vagy rendőri szolgálatának teljesítésére tekintettel adták.

(2) Ajándéknak kell tekinteni azokat a pénzbeli vagy természetbeni juttatásokat is, amelyekért a rendőr aránytalanul csekély értékű ellenszolgáltatást nyújt.

A kérelemhez, panaszhoz való jog

117. §

(1) A rendőr kérelmet, illetve panaszt saját nevében és ügyében terjeszthet elő. A kérelem és a panasz szóban vagy írásban tehető meg. A szóban tett panaszt, ha az ügy jellege megkívánja vagy további intézkedést igényel, jegyzőkönyvbe kell foglalni.

(2) A rendőr kérelmét, panaszát a szolgálati út betartásával terjesztheti elő.

(3) A kérelmet a közbeeső előljáró minden esetben köteles a döntésre hivatott előljárójához 8 napon belül felterjeszteni, ehhez véleményét írásban csatolja.

(4) Az előljáró az alárendelt kérelmét alaposan és körültekintően 30 napon belül köteles kivizsgálni; indokolt esetben az előljáró az elintézés idejét 30 nappal meghosszabbíthatja. A döntésről a kérelmezőt, panasztevőt írásban vagy szóban értesíteni kell. A szóbeli értesítést jegyzőkönyvbe kell foglalni.

(5) Az alaptalan panaszt indokolással kell elutasítani. Azt a rendőrt, aki panaszában mást szándékosan alaptalanul kötelességzegéssel vádol, ha a cselekmény súlyosabb elbírálás alá nem esik, fegyelmi úton felelősségre kell vonni.

(6) Ha az előljáró a panasztevővel szemben panasz miatt hátrányos megkülönböztetést vagy megtorlást alkalmaz, amennyiben a cselekmény súlyosabb elbírálás alá nem esik, fegyelmi úton felelősségre kell vonni.

(7) A rendőr kérelmével vagy panaszával érdekvédelmi szervezethez, ügyészséghez, bírósághoz, az állampolgári jogok általános hatáskörű vagy külön országgyűlési biztossaihoz közvetlenül is fordulhat.

(8) A rendőr a kérelmével vagy panaszával a szolgálati út betartásával fordulhat a rendészetért felelős miniszterhez. A közbeeső előljáró a kérelmet vagy panaszt állásfoglalásával együtt haladéktalanul köteles továbbítani.

Az egyenruha viselése

118. §

(1) A rendőrnek joga van normák szerinti ruházattal és felszereléssel való ellátásra.

(2) Egyenruha viselésére jogosultak:

- a) a Rendőrség hivatásos állományú tagjai,
- b) a tanintézetek hallgatói, az iskolák rendtartásában meghatározottak szerint,
- c) a hivatásos állományból nyugállományba helyezettek (ha kizáró ok nem áll fenn).

(3) Az egyenruha viselésére jogosult csak a külön rendelkezéssel rendszeresített egyenruházati felszerelést viselhet.

(4) Az egyenruhás rendőri állomány az egyenruhát szolgálatban köteles viselni. Indokolt esetben az előljáró az egyenruhás rendőrt polgári ruhában történő szolgálatteljesítésre is kötelezheti. A rendőr szolgálati idején túl polgári ruhát viselhet, szolgálati helyére polgári ruhában mehet, illetve onnan abban távozhat.

(5) A vegyes ruhás norma típusba soroltak szolgálatban általában polgári ruhát viselnek. Az előljáró – meghatáro-

zott esetekben – az egyenruhában való megjelenést, szolgálatellátást elrendelheti.

(6) A közvetlen szolgálati elöljárók ellenőrzik, hogy a rendőr által viselt ruházat jó állapotú, tiszta legyen.

(7) Az elöljáró gondoskodik arról, hogy az állomány szolgálati öltözetét és felszerelését megfelelő körülmények között, a szolgálati helyén tudja tárolni.

(8) A Rendőrség hivatali épületeiben az ügyfélfogadást végzők egyenruhában vagy formaruhában látják el a feladatot.

VIII. FEJEZET

ZÁRÓ RENDELKEZÉSEK

Értelmező rendelkezés

119. §

E rendelet alkalmazásában:

a) belépés: amikor a rendőr az adott helyre minden korlátozás, akadályoztatás nélkül bemehet,

b) bebocsátás: amikor az intézkedésre érkező rendőrt a tulajdonos, birtokos vagy más jogosult személy beengedi, a belépési akadályokat megszünteti,

c) behatolás: amikor a rendőr a belépési akadályokat saját maga vagy közreműködő igénybevétele útján megszünteti,

d) segélyhívás: amikor a rendőr saját maga észleli más személy segélykérését, és emiatt, ezzel összefüggésben intézkedésbe kezd,

e) támadással közvetlenül fenyegető magatartás: az a fellépés, amikor a támadó helyzetéből, tevékenységének módjából és eszközéből a rendőr alaposan következtet arra, hogy a támadás nyomban bekövetkezik,

f) testi épséget súlyosan veszélyeztető a támadás: akkor, ha a támadó helyzetéből, tevékenységének módjából és eszközéből alaposan feltételezhető a súlyos sérülés közvetlen veszélye,

g) állomáshely: a szolgálati hely székhelye, illetve a rendőrkapitányság működési – Budapesten a főváros közigazgatási – területe,

h) lakóhely szerinti település: lakóhely elhagyás (109. §) szempontjából az elöljárónak bejelentett állandó lakóhely vagy tartózkodási hely szerint illetékes rendőrkapitányság működési területe.

Hatálybalépés

120. §

Ez a rendelet 2008. január 1-jén lép hatályba, ezzel egyidejűleg hatályát veszti:

a) a Rendőrség Szolgálati Szabályzatáról szóló 3/1995. (III. 1.) BM rendelet,

b) a Rendőrség Szolgálati Szabályzatáról szóló 3/1995. (III. 1.) BM rendelet, valamint a Repülőtéri Biztonsági Főigazgatóság létesítéséről, feladatáról és hatásköréről szóló 24/1990. (IX. 5.) BM rendelet módosításáról szóló 21/1999. (VII. 16.) BM rendelet,

c) a Rendőrség Szolgálati Szabályzatáról szóló 3/1995. (III. 1.) BM rendelet módosításáról szóló 39/1998. (IX. 9.) BM rendelet,

d) a Rendőrség Szolgálati Szabályzatáról szóló 3/1995. (III. 1.) BM rendelet módosításáról szóló 52/1997. (IX. 19.) BM rendelet,

e) a Határőrség Szolgálati Szabályzatáról szóló 40/2001. (XII. 23.) BM rendelet,

f) a Határőrség Szolgálati Szabályzatáról szóló 40/2001. (XII. 23.) BM rendelet módosításáról szóló 35/2004. (VI. 28.) BM rendelet,

g) a külföldiek beutazásáról és tartózkodásáról szóló 2001. évi XXXIX. törvény végrehajtásáról szóló 25/2001. (XI. 21.) BM rendelet, valamint a Határőrség Szolgálati Szabályzatáról szóló 40/2001. (XII. 23.) BM rendelet módosításáról szóló 38/2005. (IX. 22.) BM rendelet.

Dr. Takács Albert s. k.,
igazságügyi és rendészeti miniszter

Az igazságügyi és rendészeti miniszter 63/2007. (XII. 23.) IRM rendelete

a Rendőrségnél rendszeresített kényszerítő eszközök típusairól és fajtáiról

A Rendőrségről szóló 1994. évi XXXIV. törvény 101. §-a (1) bekezdésének *m)* pontjában kapott felhatalmazás alapján – az igazságügyi és rendészeti miniszter feladat- és hatásköréről szóló 164/2006. (VII. 28.) Korm. rendelet 1. §-ának *n)* pontjában meghatározott feladatkörében eljárva – a következőket rendelem el:

1. §

A Rendőrségnél rendszeresített kényszerítő eszközök típusait és fajtáit e rendelet *melléklete* tartalmazza.

2. §

Ez a rendelet 2008. január 1-én lép hatályba.

Dr. Takács Albert s. k.,
igazságügyi és rendészeti miniszter

*Melléklet**a 63/2007. (XII. 23.) IRM rendelethez*

- 9 mm-es R-61 pisztoly,
- 9 mm-es PA-63 pisztoly,
- 7,65 mm-es R-78 pisztoly,
- 9 mm-es APSZ (Sztecskin) pisztoly,
- 7,62 mm-es AK-47 gépkarabély,
- 7,62 mm-es AMD-65 gépkarabély,
- 7,62 mm-es AMP gépkarabély,
- 7,62 mm-es AMMSZ gépkarabély,
- 9 mm-es P-63 géppisztoly,
- 7,65 mm-es SHE-61 géppisztoly,
- 7,62 mm-es RPD golyószóró,
- 7,62 mm-es KGK géppuska,
- 7,62 mm-es PKM géppuska,
- 7,62 mm-es PKMSZ géppuska,
- 7,62 mm-es PKT géppuska,
- 14,5 mm-es MTB géppuska,
- 7,62 mm-es SZVD távcsöves puska,
- RPG-7 kézi páncélelhárító gránátvető,
- Kossuth-kard,
- tör tokkal,
- szürke gumibot,
- összetolható gumibot,
- fényvisszaverő gumibot,
- patentbilincs,
- zsanéros bilincs,
- 7,65 mm-es pisztolytöltény,
- 9 mm-es (Makarov) pisztolytöltény,
- 9 mm-es (Makarov) műanyag lövedékű pisztolytöltény,
- 7,62 mm-es 39M puskalőszerek,
- 7,62 mm-es 43M karabélylőszerek
- 7,62 mm-es 43M kiegészítő rendeltetésű lőszer,
- 7,62 mm-es 43M acélmagvas töltény,
- 7,62 mm-es 43M fényjelzős töltény,
- 7,62 mm-es 43M csökkentett hatású töltény,
- 7,62 mm-es gránátkilövő töltény,
- 7,62 mm-es 39M acélmagvas töltény (könnyűlövedékű),
- 7,62 mm-es 39M nehézlövedékű töltény,
- 7,62 mm-es 39M fényjelzős lőszer,
- 14,5 mm-es BZT fényjelzős páncéltörő gyújtó töltény,
- 14,5 mm-es B-32 páncéltörő töltény,
- 14,5 mm-es lőtéri töltény (lepke),
- PGK-69 kumulatív gránát,
- PGR-69 repeszgránát,
- gépkarabélyról lelőhető könnygázgránát,
- PG-7V kumulatív gránát,
- 42M kézigránát,
- 42M kézigránát repeszburók,
- 58-K-100-as harcokosi elleni gránát,
- 63M könnygázgránát,
- 9 × 19 mm-es 96M P9RC pisztoly,
- 9 × 19 mm-es Heckler und Koch USP pisztoly,
- 9 × 19 mm-es Heckler und Koch USP Compact pisztoly,
- 9 × 19 mm-es Heckler und Koch MP5 A5 géppisztoly,
- 9 × 19 mm-es Heckler und Koch MP5 KA4 géppisztoly,
- 9 × 19 mm-es Heckler und Koch MP5 SD6 géppisztoly,
- 93M NF védő kézigránát,
- R-92 könnygázszóró palack (spray),
- többcélú rendőrbot (Tonfa),
- .308-as kaliberű acélmagvas (AP) lőszer,
- .308-as kaliberű SSG-2000 típusú távcsöves mesterlövő puska,
- .308-as kaliberű SSG-69 típusú távcsöves mesterlövő puska,
- .308-as kaliberű Winchester Norma Diamond Line HPBT típusú lőszer,
- 12,7 mm-es GEPÁRD M1 típusú egylövetű mesterlövő puska,
- 12,7 mm-es GEPÁRD M5 típusú ismétlő mesterlövő puska,
- 12,7 × 107 mm-es B-32 típusú páncéltörő gyújtó lőszer,
- 12,7 × 107 mm-es BZT típusú páncéltörő gyújtó fényjelző lőszer,
- 12-es kaliberű ismétlő vagy öntöltő puska,
- 7,62 mm-es korszerűsített AMD típusú gépkarabély,
- 9 × 19 mm-es FMJ Para KIK lőszer,
- 9 × 19 mm-es JERICHO 941F típusú szolg maroklőfegyver,
- 9 × 19 mm-es UZI MIKRO típusú szolg géppisztoly,
- 9 × 19 mm-es UZI MINI típusú szolgálati géppisztoly,
- kapszaicinoid hatóanyag tartalmú aerosolok, anyagok (folyadékok),
- RWGL-3 kézi könnygázgránát-vető,
- 40 mm × 46 kaliberű GL-AH 06 típusú kézi gránátvető,
- gépjárműre szerelt AWGL-3 automata könnygázgránát-vető,
- műanyag bilincs,
- 40 mm-es Skat Shell könnygázgránát,
- BAT RCU 9000-I és HIDROMIL II A-3-515 vízágyúk,
- BTR-80 páncélozott szállító harcjármű,
- CS hatóanyaggal szerelt univerzális könnygázgránát,
- Green SS5564 és Indigokarmin CL73015 ételfesték,
- Gyérfüstű hang-fény gránát,
- IFA L60 terepjáró tömegoszlató ráccsal,
- KRAZ 255-B nehéz terepjáró tehergépkocsi barikádromboló toló lappal szerelve,
- Moussol-APS F-15 alkoholálló AFFF-univerzális oltóhab,
- SIM STM-100 VAD gépjármű elfogó háló,
- Tüskés útzár

**Az igazságügyi és rendészeti miniszter
64/2007. (XII. 23.) IRM
rendelete**

**a helyszíni bírságolás részletes szabályairól szóló
10/2000. (II. 23.) BM rendelet módosításáról**

A szabálysértésekről szóló 1999. évi LXIX. törvény (a továbbiakban: Sztv.) 167. §-ának (1) bekezdésében foglalt felhatalmazás alapján a következőket rendelem el:

1. §

A helyszíni bírságolás részletes szabályairól szóló 10/2000. (II. 23.) BM rendelet (a továbbiakban: R.) 2. §-ának (1) bekezdése helyébe a következő rendelkezés lép:

„(1) Ha a jogszabály helyszíni bírság kiszabását lehetővé teszi és a hatóság tagja a helyszíni bírság kiszabása mellett dönt, ezt közli az elkövetővel, egyben tájékoztatja a jogkövetkezményekről, valamint a szabálysértéshez rendelt közúti közlekedési előéleti pontról. Ha az elkövető a helyszíni bírságolás tényét, a helyszíni bírság összegét tudomásul veszi, a hatóság tagja helyszíni bírságot szab ki. A helyszíni bírság tudomásulvétele esetén a hatóság tagja tájékoztatja az elkövetőt a helyszíni bírság végrehajtására vonatkozó törvényi rendelkezésekről [Sztv. 135. § (4) bekezdés].”

2. §

Az R. 3. §-ának (6) bekezdése helyébe a következő rendelkezés lép:

„(6) Ha az elkövetőnek átadott postautalványon feltüntetett helyszíni bírság összege a befizetésre biztosított 30 napos határidő elteltétől számított 15 napon belül nem ér-

kezik meg a nyilvántartó szervhez, a Magyar Köztársaság területén lakóhellyel vagy tartózkodási hellyel rendelkező elkövető esetén a nyilvántartó szerv a nyomtatvány másolatát átteszi az elkövető lakóhelye, illetőleg tartózkodási helye szerint illetékes települési önkormányzat jegyzőjéhez, az Sztv. rendelkezése szerinti végrehajtási intézkedés megtétele céljából. Ha az elkövető a tartozást időközben megfizette, erről az illetékes települési önkormányzat jegyzőjét haladéktalanul tájékoztatni kell.”

3. §

Az R. 1. számú melléklete helyébe e rendelet *1. számú melléklete* lép.

4. §

Az R. 3. számú melléklete helyébe e rendelet *2. számú melléklete* lép.

5. §

(1) Ez a rendelet – a (3) bekezdés kivételével – 2008. január 1-jén lép hatályba.

(2) E rendelet hatálybalépésével egyidejűleg az R. 3. § (1) bekezdés *b)* pontjából „a Határőrség,” szövegrész hatályát veszti.

(3) E rendelet 3. §-a, valamint 4. §-a 2008. március 1-jén lép hatályba.

(4) E rendelet 2008. március 2-án hatályát veszti.

Dr. Takács Albert s. k.,
igazságügyi és rendészeti miniszter

1. számú melléklet a 64/2007. (XII. 23.) IRM rendelethez

„1. számú melléklet a 10/2000. (II. 23.) BM rendelethez

Az eljáró hatóság megnevezése:

Sorszám:

Nyomtatvány helyszíni bírság kiszabásáról

A szabálysértő személyi adatai:

Családi és utónév:

Nők esetében leánykori név:

Anyja neve:

Születési idő: év hó nap

Születési hely:

Lakcíme:

Igazolvány típusa és száma:

Gépjárművel elkövetett szabálysértés esetén a forgalmi rendszám:

Elkövetés ideje:

Elkövetés helye: település kerület utca házszám

Lakott területen kívül:

A tényállás rövid leírása és minősítése:

Bírság összege: Ft, azaz forint,

A kiszabott helyszíni bírságot 30 napon belül meg kell fizetni. Tudomásul veszem, hogy a 30 napon belül meg nem fizetett helyszíni bírság – a törvényes feltételek megléte esetén adók módjára behajtható. A jogkövetkezményekről szóló tájékoztatás után a helyszíni bírság kiszabásának tudomásulvétele esetén a bírságolás ellen jogorvoslatnak nincs helye.

A szabálysértés elkövetését elismerem, a helyszíni bírság kiszabását tudomásul veszem, a tájékoztatást megkaptam, a készpénz-átutalási megbízást átvettem.

.....
 eljáró hatóság képviselője
 (igazolvány vagy jelvény száma)

.....
 szabálysértő

**INFORMATION
 for the person concerned**

The on-the-spot fine must be paid within 30 days. If the fine has not been paid within 30 days and the other legal conditions were met, the fine may be levied by way of tax payment.

After having received information about the legal consequences, when the on-the-spot fine is acknowledged, the legal remedy is excluded.

I admit that I have infringed (an) administrative regulation(s), I acknowledge that the fine is imposed and that I have received the information and a cheque.

**INFORMATIONSSCHRIFT
 für ausländische Ordnungswidrigkeitstäter**

Mit der Unterzeichnung des, über die Bemessung der sofortigen Geldbusse ausgestellten Formulars nehmen Sie zur Kenntnis, dass die Geldbusse in 30 Tagen zahlbar ist. Die in 30 Tagen nicht bezahlte Geldbusse ist – unter gesetzlichen Bedingungen als Steuer einzutreiben. Wenn Sie nach der Aufklärung über die Rechtsfolgen die Bemessung der sofortigen Geldbusse zur Kenntnis nehmen, ist kein weiteres Rechtsmittel möglich.

Ich anerkenne die Begehung der Ordnungswidrigkeit und die Bemessung der sofortigen Geldbusse, und habe die Informationsschrift und den Überweisungsauftrag übernommen.”

2. számú melléklet a 64/2007. (XII. 23.) IRM rendelethez

„3. számú melléklet a 10/2000. (II. 23.) BM rendelethez

Előoldal

Elkövetés helye:	Nyomtatvány	Előjáró hatóság
település:	helyszíni bírság kiszabásáról	(vonalkód helye)
utca:	A szabálysértő személyi adatai:	Sorszám:
lakott területen kívül:	Családi név:	
.....	Utónév:	
A tényállás rövid leírása és minősítése:.....	Anyja neve:	
.....		
Elkövetés ideje:	Születési hely:	
év hó nap óra perc Tech. kód Pontérték		
20 [][] [][] [][] [][] [][] 1 [][]		
Szabálysértés kódja Forgalmi rendszám	Születési idő: [][][][] év [][] hó [][] nap	<input type="checkbox"/> 1 magyar ffi <input type="checkbox"/> 2 magyar nő <input type="checkbox"/> 3 külföldi
[][][][] [][][][][][][][][][]	Állampolgárság:	
Bírság összege: [][][][][] Ft, azaz forint	Lakcíme:	
Elkövető távollétében	Irányítószám:	Szem. ig./útlevel (X) szám:
<input checked="" type="checkbox"/> A túlóldali tájékoztatót tudomásul vettem.	[][][][] <input checked="" type="checkbox"/> - [][][][][][][][][][][][][][][]	
20 [][] év [][] hó [][] napon a	Jelvény/azonosító szám:	Vezetői engedély száma, típusa:
tértivevényt átvette.	[][][][][]	1. vez. eng. [][][][][][][][][][] 2. j. vez. eng. 3. j. vez. ig.
szabálysértő aláírása	intézkedő aláírása	Tájékoztató a hátoldalon

**Az igazságügyi és rendészeti miniszter
65/2007. (XII. 23.) IRM
rendelete**

**az igazságügyi szakértők díjazásáról szóló
3/1986. (II. 21.) IM rendelet módosításáról**

Az igazságügyi szakértői tevékenységről szóló 2005. évi XLVII. törvény (a továbbiakban: Szaktv.) 31. § (6) bekezdés *d)* pontjában, a büntetőeljárásról szóló 1998. évi XIX. törvény (a továbbiakban: Be.) 604. § (2) bekezdés *d)* pontjában, valamint a közigazgatási hatósági eljárás és szolgáltatás általános szabályairól 2004. évi CXL. 174. § (2) bekezdés *a)* pontjában kapott felhatalmazás alapján az igazságügyi és rendészeti miniszter feladat- és hatásköréről szóló 164/2006. (VII. 28.) Korm. rendelet 1. § *h)* pontjában foglalt feladatkörömben eljárva – egyetértésben a pénzügyminiszterrel, a pénzügyminiszter feladat- és hatásköréről szóló 169/2006. (VII. 28.) Korm. rendelet 1. § *a)* pontjában foglalt feladatkörében eljárva – a következőket rendelem el:

1. §

(1) Az igazságügyi szakértők díjazásáról szóló 3/1986. (II. 21.) IM rendelet (a továbbiakban: R.) 1. § (1) bekezdése helyébe a következő rendelkezés lép:

„(1) Az igazságügyi szakértőnek, az igazságügyi szakértői intézménynek, az orvostudományi képzést folytató egyetem igazságügyi orvostani intézetének (a továbbiakban: egyetemi intézet), a szakértői vélemény végett megkeresett egyéb szervnek, továbbá a szakértőként alkalmazott más személynek, valamint a szaktanácsadónak (Be. 182. §) (a továbbiakban együtt: szakértő) szakértői tevékenységéért munkadíj és költségtérítés (a továbbiakban együtt: szakértői díj) jár. Az Igazságügyi Szakértői és Kutató Intézetek, valamint a Bűnügyi Szakértői és Kutatóintézet igazságügyi szakértői intézmény.”

(2) Az R. 1. §-a a következő új (4) és (5) bekezdéssel egészül ki, és az eredeti (4)–(7) bekezdés számozása (6)–(9) bekezdésre változik:

„(4) A kirendelő szerv a kirendelésben tájékoztatja a szakértőt arról, hogy

a) a bizonyításra hivatalból kerül-e sor [Szaktv. 17. § (1) vagy (3) bekezdés], és

b) a szakértői díj fedezésére – amennyiben jogszabály alapján ez szükséges volt – milyen összeg letétbe helyezését rendelte el.

(5) Amennyiben a szakértő az igazságügyi szakértői névjegyzéket vezető hatóság felé díjbejelentéssel élt, e rendeletnek a díj megállapítására és kifizetésére vonatkozó szabályait megfelelően alkalmazni kell. A munkadíjra, a jelenléti díjra és a szakértő költségeire vonatkozó rendelkezéseket akkor kell alkalmazni, ha ezt a szakértő a díjbe-

jelentésében kérte. A szakértő a bejelentett díjon felül a költségek felszámítására nem jogosult, ha a díjbejelentésben a költségekről külön nem rendelkezett.”

(3) Az R. 1. §-a a következő (10) és (11) bekezdéssel egészül ki:

„(10) A szak Konzultáns díjazására a (6) és (9) bekezdésben foglalt rendelkezéseket megfelelően alkalmazni kell.

(11) Ha a szakértői díjat az igazságügyi szakértői névjegyzéket vezető hatóságnak bejelentett díj alapján kell megállapítani, a szakértő a díjjegyzékhez csatolja a bejelentett díjról szóló igazolást.”

2. §

(1) Az R. 2. § (2) és (3) bekezdése helyébe a következő rendelkezés lép:

„(2) Kivételes esetben az I. számú mellékletben meghatározottnál magasabb összegű munkadíj is megállapítható, ha a szakértő tevékenysége hosszabb tudományos vizsgálódást igényel, a szakértő egyesített szakvéleményt ad, a szakvélemény elkészítéséhez szükséges vizsgálatot a kirendelés szerint hétfvégén, ünnepnapon vagy 18–06 óra között kell elvégezni, vagy ha a munkadíj felemelése egyéb fontos okból indokolt. A kivételes munkadíj felső határa az alapidíj két és félszerese lehet.

(3) A szakvélemény elkészítése érdekében történt utazással eltöltött megkezdett órára az I. számú melléklet 91. pontjában meghatározott óradíj 50%-a számolható el. Az utazással töltött időt a szakértő a díjjegyzékben feltünteti. Amennyiben szükséges, a kerekítést fél óráig lefelé, fél órától felfelé kell végezni.”

(2) Az R. 2. § (6) bekezdése helyébe a következő rendelkezés lép:

„(6) Az orvos és pszichológus szakértőt az I. számú melléklet 1–3., 5–8. és 21–22. pontjában meghatározott szakértői tevékenységért az ott megjelölt díjon felül az irattanulmányozással eltöltött időre a bírósági tárgyaláson kívüli szakértői tevékenységre megállapított óradíj illeti meg.”

3. §

Az R. 3. §-a a következő új (1) bekezdéssel egészül ki, és az eredeti (1)–(4) bekezdés számozása (2)–(5) bekezdésre változik:

„(1) A szakértőt a tárgyaláson történő megjelenésért jelenléti díj, az utazással eltöltött időre a 2. § (3) bekezdése alapján felszámított óradíj és utazási költségtérítés illeti meg.”

4. §

(1) Az R. 6. § (1) bekezdése helyébe a következő rendelkezés lép:

„(1) A szakértő költségként számíthatja fel a szakvélemény elkészítésével kapcsolatban felmerült, szükséges és igazolt kiadásait.”

(2) Az R. 6. § (4) bekezdése a következő mondattal egészül ki:

„Az utazási költségtérítést a gépjárműre vonatkozóan meghatározott üzemanyagnorma figyelembevételével a ténylegesen megtett oda-vissza útra a távolság kilométerben kifejezett mennyisége és az APEH által közzétett hivatalos üzemanyagár szorzata szerint kell megállapítani.”

5. §

Az R. 7. §-a a következő (3) bekezdéssel egészül ki:

„(3) Ha a szakértő a szakvélemény előkészítéséhez szakértőjelölt közreműködését veszi igénybe, ezért külön díjat nem számíthat fel.”

6. §

Az R. 10. § (2) bekezdése helyébe a következő rendelkezés lép:

„(2) Az (1) bekezdésben foglaltakon túlmenően a költségátalány

a) igazságügyi és hatósági boncolás vagy csontvázlelet orvos szakértői vizsgálata esetén hatvanezer forint;

b) DNS tulajdonság meghatározása vérből vagy biológiai anyagmaradványból – személyenként (bűnjeltárgyanként) és tulajdonságoként – hatezer forint;

c) szövettani vizsgálat esetén öt mintáig rutin festések alkalmazása alapján ötezer forint;

d) vegyészeti, illetve toxikológiai szakvélemény tájékoztató jellegű gyors toxikológiai vizsgálat alapján – vizsgálati mintánként – háromezer-ötszáz forint;

e) véralkohol-meghatározás esetén háromezer forint;

f) biológiai minták toxikológiai vizsgálata esetén ügyenként tízezer forint;

g) immunhisztokémiai vizsgálatok esetén mintánként (blokkonként) és vizsgálati típusonként kettőezer forint;

h) kábítószer-vizsgálat biológiai anyagból, illetve szubsztanciából vegyülettípusonként és mintánként háromezer forint.”

7. §

Az R. 11. § (1) bekezdése és az azt megelőző alcím helyébe a következő rendelkezés lép:

„II. Az igazságügyi szakértői intézmény és az egyetemi intézet alkalmazásában álló szakértő díjának megállapítása és kifizetése

11. § (1) Az igazságügyi szakértői intézmény alkalmazásában álló szakértő – a (4) bekezdést kivéve – külön díjazásra nem jogosult.”

8. §

Az R. a következő 12. §-sal egészül ki:

„12. § (1) Ha az egyetemi intézet a szakterületek ágazati követelményeiért felelős szervek kijelöléséről, valamint a meghatározott szakkérdésekben kizárólagosan eljáró és egyes szakterületeken szakvéleményt adó szervekről szóló 282/2007. (X. 26.) Korm. rendelet 2. számú melléklete szerinti kijelölés alapján jár el, az alkalmazásában álló szakértő – a (2) bekezdést kivéve – külön díjazásra nem jogosult.

(2) Ha az egyetemi intézet alkalmazásában álló szakértő az I. számú melléklet 4. és 4/A. pontjában meghatározott szakértői tevékenységet munkaidőn kívül látja el, az egyetemi intézet a szakértői tevékenységért járó szakértői díjból a munkadíjat részére – az egyetemi intézet és a szakértő megállapodása szerint – kifizeti.”

9. §

(1) Az R. I. számú mellékletének 4. pontja helyébe a következő szöveg lép, és a melléklet a következő 4/A. ponttal egészül ki:

„4. Igazságügyi boncolás és szakvélemény előterjesztése vagy csontvázlelet orvos szakértői vizsgálata 12 500 Ft

4/A. Hatósági boncolás 5600 Ft”

(2) Az R. I. számú melléklete a következő 9. ponttal egészül ki:

„9. DNS tulajdonság vizsgálata személyenként 3000 Ft”

(3) Az R. I. számú mellékletének 31–33. pontja és az azt megelőző alcím helyébe a következő szöveg lép:

„TŰZVÉDELMI SZAKÉRTŐI TEVÉKENYSÉG

31. Tűzvédelmi szakvélemény műszaki dokumentáció és egyéb irat vizsgálata alapján 4000 Ft

32. Tűzvédelmi szakértői tevékenység helyszíni szemlén, bizonyítási kísérletnél, helyszíni vizsgálatnál és szakvélemény előterjesztése, megkezdett óránként 4500 Ft

33. Tűzvédelmi szakvélemény műszeres laboratóriumi vizsgálattal 5200 Ft”

(4) Az R. I. számú mellékletének 51. pontja helyébe a következő szöveg lép:

„51. Vegyészeti szakvélemény tájékoztató jellegű gyors toxikológiai vizsgálat alapján 3000 Ft”

(5) Az R. I. számú mellékletének 53. pontja helyébe a következő szöveg lép:

„53. Biológiai minták toxikológiai vizsgálata és szakvélemény előterjesztése mintánként és alkalmazott módszereként 8000 Ft”

(6) Az R. I. számú mellékletének 91. pontja helyébe a következő szöveg lép:

„91. Szakértő tevékenysége bírósági tárgyaláson kívül, megkezdett óránként 4000 Ft”

(7) Az R. I. számú mellékletének 93. pontja helyébe a következő szöveg lép:

„93. Jelenlét, a szakértő tevékenysége a bírósági tárgyaláson, megkezdett félóránként 2000 Ft”

11. §

Az R. II. számú mellékletének helyébe e rendelet *melléklete* lép.

12. §

(1) Ez a rendelet 2008. január 1-jén lép hatályba, rendelkezéseit azokban az ügyekben kell alkalmazni, amelyekben a szakértő kirendelésére e rendelet hatálybalépését követően került sor. E rendelet 1–11. §-a és a 12. § (2)–(4) bekezdése a hatálybalépését követő napon hatályát veszti.

(2) E rendelet hatálybalépésével egyidejűleg az R. 8. § (1) bekezdésében a „munkadíj” szövegrész helyébe a „szakértői díj” szövegrész lép.

(3) Az R. 1. § (3) bekezdésében, 7. § (1) bekezdését megelőző alcímben, 7. § (1)–(2) bekezdésében és 9. § (1) bekezdésében a „szakközreműködő” szövegrész helyébe a „szakkonzultáns” szöveg lép.

(4) Hatályát veszti az R.

a) 4. § (2) bekezdésében „, az utazási költséget pedig az ügyek között arányosan elosztva” szövegrész,

b) 6. § (2) és (3) bekezdése,

c) 7. § (1) bekezdésében a „felsőfokú végzettséggel vagy felsőfokú képzettségnek megfelelő szakképesítéssel rendelkező” szövegrész,

d) 11. § (2) és (3) bekezdése,

e) 11. § (4) bekezdésében a „, továbbá a rendőrség állományába tartozó szakértő” és a „, továbbá a rendőrség” szövegrészek,

f) 13. §-a,

g) 14. §-a,

h) I. számú mellékletének 63. pontjából a „vegyszeres” szövegrész,

i) I. számú mellékletének 34., 35., 46. és 92. pontja.

Dr. Takács Albert s. k.,
igazságügyi és rendészeti miniszter

Melléklet

a 65/2007. (XII. 23.) IRM rendelethez

[II. számú melléklet

a 3/1986. (II. 21.) IM rendelethez]

A szakkonzultáns és a segédszemélyzet munkadíjai

1. Szakkonzultáns óradíja, megkezdett óránként	4000 Ft
2. Technikus díja tárgyaláson kívül, óránként	2000 Ft
3. Jegyzőkönyvvezető díja	2000 Ft
4. Szakvélemény leírási díja – a 3. pontban foglaltakon túl, oldalanként	300 Ft
5. Boncmester díja boncolásnál; személyazonosításhoz közreműködésnél	4000 Ft
6. Boncolósegéd – legfeljebb két fő – díja boncolásnál; személyazonosításhoz közreműködésnél boncolósegédként	3000 Ft
7. Váladék vagy hullarészek vegyvizsgálata céljára történő csomagolása	2000 Ft
8. Holttest ruházata laboratóriumi vizsgálatának előkészítése	1000 Ft
9. Szakasszisztensi díj ügyenként, a vizsgálatok számától függetlenül	3000 Ft
10. Fotótechnikus díja ügyenként, a felvételek számától függetlenül	3000 Ft

**A környezetvédelmi és vízügyi miniszter
94/2007. (XII. 23.) KvVM
rendelete**

a vízgazdálkodás egyes szakmai követelményeiről

A vízgazdálkodásról szóló 1995. évi LVII. törvény 45. § (8) bekezdésének a) pontjában foglalt felhatalmazások alapján, a környezetvédelmi és vízügyi miniszter feladat- és hatásköréről szóló 165/2006. (VII. 28.) Korm. rendelet 1. § c) pontjában foglalt feladatkörömben eljárva, a következőket rendelem el:

Általános előírások

1. §

(1) A vízilétesítményeket, illetve a vízimunkákat

a) az igények várható fejlődését, a víztest jó ökológiai állapota elérését és az ökológiai vízmennyiséget figyelembe véve, valamint

b) a rendeltetésüknek megfelelő kialakításuk érdekében vízgazdálkodási, hidrológiai és hidrogeológiai, valamint hidraulikai szempontból kell méretezni.

(2) A kialakítás mértékét és a bővítés lehetőségeit műszaki-gazdasági számítással kell meghatározni. Az igények várható növekedése folytán szükségessé váló bővítés idejét a vízilétesítmény tervezett élettartamával összhangban kell számításba venni.

(3) A vízkárelhárítás és a vízhasznosítás célját szolgáló vízilétesítmények méreteit, valamint a mederszabályozási munkák irányadó méreteit úgy kell meghatározni, hogy a létesítmény a mértékadó vízhozamnak az előírt biztonság melletti szállítására, illetve lebocsátására alkalmas legyen. A rendeltetészerű működéshez szükséges fenntartási tevékenységet – a víz minőségéből eredő hatásokat is figyelembe véve – oly módon kell tervezni, hogy az üzemeltetési engedélybe belefoglalható legyen.

(4) A vízfolyás és a nyílt csatorna medrét, a parti sávot, az árvízvédelmi műveket úgy kell kialakítani, hogy az iszap és a hordalék eltávolítása, elhelyezése, a növényzet irtása, illetőleg a védő gyeptakaró gépi fenntartása elvégezhető legyen.

(5) Vízkivételi mű létesítésénél a meder és part állékonyságát biztosítani kell.

2. §

A vízilétesítmények és vízimunkák magassági adatait a Balti alapszintre kell megállapítani. A térbeli elhelyezkedés beazonosíthatósága érdekében a jellemző pontok,

nagy kiterjedésű létesítmény(ek)nél a súlypont X,Y koordinátáit meg kell határozni.

*Vízkeszlet-gazdálkodási és vízminőség-védelmi
általános műszaki követelmények*

3. §

(1) A település vízszükségletét a településhálózat-fejlesztési tervet és a tűzoltási célú vízmennyiséget is figyelembe vevő fajlagos vízigény alapulvételével, a vízgyasztási normák szerint kell megállapítani.

(2) Az ipari üzem vízszükségletét a vízgazdálkodási szempontból legelőnyösebb technológia alkalmazásának, az üzemi vízgazdálkodás rendszerének alapulvételével, a szociális és tűzoltási célú vízmennyiséget is beszámítva kell meghatározni.

*Vízilétesítmények tervezésére, elhelyezésére,
méretezésére és kialakítására vonatkozó szabályok*

4. §

(1) Felszíni vízkivételek tervezése során legalább havi bontásban kell figyelembe venni a vízmérleg elemek időbeni alakulását, továbbá a várható vízállás és vízhozam szélső értékeit, a hordalék mennyiségét és összetételét, a jégviszonyokat, a víz minőségét és a kivehető legnagyobb vízmennyiségeket, tekintettel az ökológiai vízmennyiségre is.

(2) Felszín alatti vízbeszerzés tervezése esetén a hidrogeológiai viszonyok feltárására irányuló előmunkálatok eredményeit is figyelembe kell venni.

5. §

(1) A felszín alatti vízkészletre telepített vízilétesítmény tervezésekor figyelembe kell venni a vízáadó rétegek statikus, dinamikus és járulékos vízkészletét, a rétegek korábbi igénybevételét, a felszín alatti víztől függő ökoszisztémák ökológiai vízmennyiségeit és a felszín alatti vízkészlet minőségét.

(2) Az (1) bekezdésben meghatározott létesítmény tervezését megelőzően feltárást kell végezni, és ennek érdekében próbakutakat kell lemélyíteni. A feltárás hidrogeológiai szakvélemény alapján mellőzhető.

(3) Az (1) bekezdésben meghatározott létesítményeknél – a vízjogi engedélyben foglaltak szerint – gondoskodni kell arról, hogy

a) a vízkivétel üzemi és nyugalmi szintje megfigyelhető és rögzíthető legyen;

b) a vízkivétel által szolgáltatott vízmennyiség folyamatosan mérhető legyen;

c) a jogszabályban meghatározott vízkivételek esetében a vízadó rétegekben a vízkészlet mennyiségi és nyomási viszonyaival kapcsolatos változások, továbbá a létesítmények depressziós hatásterületén a vízszintváltozások észlelhetők legyenek;

d) a vízmintavétel biztosítható legyen.

(4) Az (1) bekezdésben meghatározott vízellátási létesítmények egymástól való távolságát úgy kell meghatározni, hogy az azonos vízadó szintekre települt kutak együttes üzemeltetése esetén kialakuló vízhozam-csökkenés mértéke ne haladja meg az eredeti, üzemszerűen kitermelhető vízhozam 10%-át.

6. §

(1) A tározó helyét a terület ökológiai, topográfiai viszonyai, beépítettsége, művelési ága, valamint hidrológiai, talajmechanikai adottságai, a tárolási cél, valamint a potenciális vízkészlet együttes figyelembevételével kell kiválasztani.

(2) A tározót a vízgyűjtő terület jellemzőinek figyelembevételével kell megvalósítani. Figyelembe kell venni a vízgyűjtő területnek a tározott víz mennyiségére és minőségére, valamint a tározónak a vízfolyásra gyakorolt hatását.

(3) A tározó létesítése előtt fel kell tární a vízhasznosítási, vízkárelhárítási, üdülési, környezetvédelmi, természetvédelmi és egyéb igényeket, s ezek összehangolt kielégítésére kell törekedni.

(4) A tározó méretét a domborzati, a geológiai és a hidrológia lehetőségek gazdaságos kihasználásával kell megállapítani. A vízkárelhárítási célú, ideiglenes tározó kivételével meg kell határozni a teljes kihasználásra való kiépítés mértékét, és biztosítani kell a későbbi bővítés lehetőségét.

(5) Sekély, nagy párolgási és szivárgási veszteségű, elmocsarasodásra hajlamos tározót tilos kialakítani, kivéve belvíztározót, ideiglenes tározót, árvízi tározót, hűtőtavat, valamint természetvédelmi érdekből kialakított, mesterségesen kialakított vizes élőhelyet.

Üzemeltetésre vonatkozó általános szabályok

7. §

(1) A vízellátási létesítmények műtárgyainak önműködő vagy gépi erővel működtetett zárószervezeteinél, továbbá az önműködő vagy távvezérlésű szivattyútelepeknél üzemzavar esetére gondoskodni kell a zárószervezet üzemelte-

tésének kézi erővel vagy más alkalmas módon történő működtetéséről.

(2) Azokon a vízellátási létesítményeken, amelyek elmozdulása, meghibásodása vagy tönkremenetele közvetlen életveszélyt vagy jelentős vagyoni vagy eszmei kárt okozhat, vízszintes és magassági ellenőrző pontokat kell elhelyezni, feltéve, hogy a létesítmény állapota az elmozdulás mérésével ellenőrizhető.

(3) Szivattyús vízkitermelés esetén a vízfelhasználás céljától függően megfelelő mértékű tartalékkapacitásra kell gondoskodni.

Ivó és ipari vízellátásra vonatkozó előírások

8. §

(1) Külterületen fektetett vezeték nyomvonalát jól látható módon, tájba illően kell jelölni. Külön meg kell jelölni az egyéb vonalas létesítményekkel való keresztezés helyét.

(2) Vízellátási rendszer létesítése, valamint fejlesztése során figyelembe kell venni a csúcspontok időbeli eltérését fogyasztási körönként, ennek hatását az összesített csúcspontokra, valamint az éves, heti és napi fogyasztási csúcspont alakulását.

(3) A vízellátó rendszert, különösen átemelőtelepet, tárolót, hálózatot, olyan műszerezettséggel és automatikával kell felszerelni, amelyek kizárják, hogy a hálózatban a normál üzemtől eltérő nyomásviszonyok alakuljanak ki. Üzemzavar elhárítása érdekében csőtörés és nyomáscsökkenés-jelzőket, valamint légtelenítőket kell felszerelni.

(4) A vízszállító hálózat szakaszolhatóságát, rendszeres tisztítási lehetőségét biztosítani kell.

(5) Agresszív talajban, nagyfeszültségű villamos berendezés, földkábel közelében a csővezeték csak a káros hatásoknak ellenálló csövekből szabad létesíteni, illetve katódvédelemről kell gondoskodni.

9. §

(1) Koncentrált vízhasználat esetén (pl. városszéli lakótelep, kórház) kétoldali vízellátást kell biztosítani.

(2) Ivóvízminőségű víz szállítására, tárolására csak e célra minősített és alkalmazásra jóváhagyott anyagból készült vezetékek, burkolatok és szerelvények használhatók.

(3) Ivóvízvezetékéről ipari vízellátás céljára leágazást létesíteni csak vízvisszaáramlást megakadályozó szerelvény beépítésével szabad.

(4) Ivóvízhálózatra tilos olyan berendezést kapcsolni, amely a hálózatba bármilyen idegen anyagot, vagy nem ivóvízminőségű vizet juttathat.

(5) Az ivóvíztároló ürítő- és túlfolyóvezetékeit a szenny- és csapadékvíz-elvezető csatornába csak megszakítva szabad bekötni. A megszakításokat egyértelműen megjelölt helyen kell kialakítani.

(6) Ivóvízhálózatról táplált hidroforberendezést úgy kell kialakítani és üzemeltetni, hogy az ivóvízhálózatban a legkedvezőtlenebb esetben is legalább 0,1 MPa túlnyomás legyen.

(7) Nyomásfokozó szivattyútelepnél a vízhálózatba zárószerelvénnyel ellátott megkerülő vezetékét kell kialakítani.

Települési szennyvízelvezető rendszer

10. §

Egyesített rendszerű csatornahálózat méretezésénél a mértékadó csapadékvízhozam és a szennyvízlefolyási csúcshozam együttes értékét kell alapul venni.

11. §

(1) A szennyvízelvezető rendszereket – a bűjtató kivételével – úgy kell kialakítani, hogy bennük pangó víz vagy iszaplerakódás ne keletkezzen.

(2) Ha a zárt csatorna öntisztulása nem biztosított, akkor a csatornák rendszeres tisztítását biztosítani kell.

(3) A szennyvízelvezető hálózat irány és lejtés változásainak helyén, valamint gyűjtő- és gerincvezetékek becsatlakozásainál az üzemeltetés és a karbantartás által megkívánt, a hatóság által jóváhagyott helyeken ellenőrző- vagy tisztítóaknákat kell elhelyezni.

(4) A tisztítóaknáknak közötti gravitációs szakaszt úgy kell kiépíteni, hogy egyenletes lejtésű, nem mászható szelvény esetében egyenes vonalvezetésű és változatlan szelvényű legyen.

12. §

(1) A szennyvízelvezetési rendszer minden elemét vízzáró módon kell kialakítani.

(2) A szennyvízátemelő telepet az előírt védőtávolság betartásával, szükség esetén szagtalanítás alkalmazásával kell kialakítani.

(3) A szennyvízátemelő telepet úgy kell kialakítani, hogy abban iszaplerakódás ne keletkezzen.

(4) A szennyvízelvezető rendszer karbantartási, javítási vagy átépítési munkái alatt a szennyvíz továbbvezetéséről gondoskodni kell.

Települési szennyvíztisztítás

13. §

(1) A megkerülő vezetékbe és a záporkiömlőbe üzembiztos, árvíz idején is működtethető elzárószerkezeteket kell elhelyezni. A zsilipnél kettős elzárási lehetőségéről kell gondoskodni.

(2) A szennyvíztisztító telepen biztosítani kell az automatizálást, illetőleg a folyamatszabályozást.

(3) A tisztítótelepet úgy kell kialakítani, hogy az közúti járművel megközelíthető legyen.

(4) A keletkező szennyvíziszap, rácsszemét és homok üzemszerű eltávolítása során biztosítani kell, hogy a szállítás és elhelyezés környezeti ártalmat ne okozzon.

(5) A szennyvíztisztító telep tervezése során a települési folyékony hulladék fogadásának módját és körülményeit meg kell határozni.

Szennyvízelhelyezés

14. §

(1) A befogadóba kerülő tisztított szennyvizeket a vízfolyás kisvízi medrébe kell vezetni. A partrongálódás és a mederelfajulás megelőzésére a bevezetéssel egyidejűleg a szükséges szabályozási műveket meg kell építeni.

(2) A vízszint alatt betorkolló szennyvízvezeték helyét a parton jelezni kell.

(3) Szűrőmezőnél a szűrőágyak működésének a talajra és a talajvízre gyakorolt hatását figyelőkutak létesítésével, rendszeres vízminőségi vizsgálatokkal ellenőrizhetővé kell tenni.

Hévízgazdálkodás

15. §

(1) A hévízkutat a vízpazarlás megakadályozása érdekében olyan kútfej-szerelvénnyel kell ellátni, amely lehetővé teszi a vízkivétel mértékének igény szerinti szabályozását, a termálvíztestekre meghatározott vízkészleteket figyelembe vevő, fenntartható dinamikus vízkészlet-gazdálkodást.

(2) A kitermelt víz mennyiségét, nyomását és hőmérsékletét folyamatosan kell mérni és üzemnaplóban rögzíteni. Az üzemnaplóban rögzített adatok képezik alapját az

országos statisztikai adatszolgáltatásnak, valamint a víz-készlet-járulék bevallásnak.

16. §

(1) Olyan vezeték, berendezéseket és szerelvényeket kell alkalmazni, amelyek ellenállnak a hőmérséklet-ingadozásból és a külső-belső agresszív hatásokból származó igénybevételeknek.

(2) A hévízkutat, a vezeték és a kezelőberendezést úgy kell kialakítani, hogy a vízkő ne váljon ki, illetve a lerakódott vízkő eltávolítható legyen.

17. §

(1) Hévíztárolót a kút átlagos vízadóképessége és a napi csúcsfogyasztás figyelembevételével kell méretezni és úgy kell megvalósítani, hogy a hévíz jellemzőinek a felhasználást gátló mértékű megváltozása megakadályozható legyen.

(2) A hévíztárolót úgy kell kialakítani, hogy az ellenálljon a hőmérséklet-ingadozásból, az esetleges vízkő-kiválásból és az agresszív hatásokból származó igénybevételeknek.

(3) A hőközpont, illetve a hévízkezelő berendezés tervezésénél és kivitelezésénél gondoskodni kell üzembiztonsági tartalékról, valamint az energiatakarékossági igényeket kielégítő hőszigetelésekről.

Vízhasznosítás általános előírásai

18. §

(1) Villamos üzemű szivattyútelepnél kétoldali áramellátást kell kiépíteni.

(2) Az öntözőrendszerek és főcsatornák fővízkivételénél, valamint a vízáradó helyeken a vízmennyiség mérésről és a mérési eredmények nyilvántartásáról gondoskodni kell.

(3) Az öntözőcsatorna medrét, ahol a vízátszivárgás lehetősége fennáll műszaki és gazdasági szempontok alapján szigetelni kell vagy övárkot kell építeni.

(4) A csatorna és műtárgyainak méretezésénél az alkalmazásra kerülő gerebek duzzasztó hatását figyelembe kell venni.

(5) A csatorna töltéseinek biztonsága érdekében a hatósági engedélyben jóváhagyott helyen és számban túlfolyót kell létesíteni. A túlfolyó víz befogadásáról gondoskodni kell.

(6) A 16 m-nél szélesebb víztükrű vagy hajózásra, illetve kishajózásra használt csatorna rézsút a hullámvérés kártételeitől meg kell védeni.

Öntözés

19. §

(1) A csepegtető öntözőtelepek szárnyvezetékét és felszálló ágát úgy kell elhelyezni, hogy a talajművelést ne akadályozzák, illetve a talajművelő gépek ne okozzanak mechanikai sérülést, ne tegyenek kárt a csepegtető csövekben, csepegtető testekben.

(2) A szűrő és tápoldatózó központokat úgy kell tervezni, illetve kialakítani, hogy a csepegtető testekhez ne kerüljön szennyeződés.

20. §

(1) Az öntözőtelep létesítményeit úgy kell kialakítani, hogy – a vízkorlátozási időszakot kivéve – az ellátandó terület tervezett vízszükséglete, a veszteségek figyelembevételével, a szükséges időben és vízszintmagassággal biztosítható legyen.

(2) A nyomócsőhálózatot és szerelvényeit úgy kell kialakítani, hogy üzem közben a nyomás a nyomásviszonyokra jellemző pontokon ellenőrizhető legyen, továbbá meghibásodás esetén a hibás szakasz kiiktatásával a részleges üzemelés biztosítható legyen.

(3) A beépített nyomócsőhálózatot hagyományos módon művelt területen legalább 80 cm-es takarással, mélyművelésű területen legalább 30 cm-rel a mélyművelésű szint alatt kell elhelyezni.

(4) Az öntözés célját szolgáló nyomócsővezeték és szerelvényeit úgy kell kialakítani, hogy vízteleníthetők, továbbá üzem közbeni légteleníthetők legyenek.

(5) Öntözőtelepek esetében az állami tulajdonú vízilétesítmény területén csak a szívócső, a vízkitermelést végző szivattyú és a legközelebbi birtokhatárig érő nyomócső helyezhető el. Az öntözéshez szükséges egyéb tartozék vagy berendezés csak az öntözőtelep területén helyezhető el.

21. §

(1) A nyomócsőre telepített műtárgy, szerelvény, földből kiálló, vagy a művelési zónában levő részeit a művelő gépek okozta mechanikai sérülés ellen védeni kell. Magas növésű kultúrában a műtárgy helyét jól láthatóan meg kell jelölni.

(2) A nyomócsővezeték irányváltozásait, elágazásait, végeit elmozdulás ellen biztosítani kell.

(3) A nyomócsővezeték nyomvonalát, valamint más vezetékkel és kábellel való keresztezését jól láthatóan meg kell jelölni.

(4) Főnyomócső-vezetékkel belterületen átvezetni csak más műszaki megoldás hiányában lehet.

22. §

Esőztető telep nyomócsővezetékébe hígtrágya-beosztást csak a nyomásközpont zárt területén kívül szabad létesíteni.

23. §

(1) Az öntözőcső-hálózatot csak nyomáspróba és próbaüzemelés után szabad üzembe helyezni. A nyomáspróbát a mindenkor érvényes, erre vonatkozó szabvány előírásainak megfelelően kell végrehajtani.

(2) Az öntözőtelep vízvezető csatornáit úgy kell elhelyezni és kialakítani, valamint az árasztó és csurgalékvizet elvezetni, hogy a telepen kívüli belvízelvezetéssel összhangban legyen.

(3) Öntözésre berendezett területen a levezetőcsatornában a mértékadó vízhozamhoz tartozó vízszint legalább 30 cm-rel maradjon a terep felszíne alatt.

(4) Árasztó öntözésre berendezett telepet szivárgóárok-
kal, illetve vízvezetőárok-
kal kell körülvéni és az össze-
gyűlő vizet el kell vezetni.

Mesterséges tavak, tározók

24. §

(1) A sokéves maximális talajvízszint és fenékmélység között 1,0 m távolságot meg kell tartani. Ha talajvíz-monitoring nem áll rendelkezésre, akkor a talajmechanikai szakvéleményből származtatott maximális vízállást kell alapul venni. Ahol vízzáró réteg nem áll rendelkezésre, ott műszaki védelemről gondoskodni kell.

(2) A tó kialakításakor figyelembe kell venni az érintett térségben már meglévő belvíz és öntözési rendszerek működési feltételeit.

(3) Kábelek és egyéb föld alatti vezetékek fölött halastó nem létesíthető.

(4) Halastó fölött légvezeték nem vezethető.

25. §

(1) A párolgási veszteséget legalább 10%-os előfordulási valószínűségű értékkel kell figyelembe venni.

(2) Tavak, illetve tározót a mértékadó időszak legalább 80%-os előfordulási valószínűségű lefolyó vízmennyiségét alapul véve kell megtervezni.

(3) Tó feltöltését csak idényen kívül lehet végezni.

26. §

(1) Főműves vízbetáplálás esetén biztosítani kell a betáplált vízhozam mérésére alkalmas berendezést.

(2) Egyéb célra hasznított hévíz csak részletes, esetenként végzett, teljes körű és egyetértő halélettani vizsgálat alapján vezethető halastóba.

(3) Tó esetén tilos a szennyvízzel, települési folyékony hulladékkal történő tápanyagképzés, takarmányozás.

(4) Tógazdaságból elfolyó vizet vízminőségi szempontból vizsgálni kell. Gazdasági szempontok és a helyi adottságok figyelembevétele mellett az elfolyó víz befogadóba való bebocsátását megelőzően meg kell vizsgálni biológiai szűrőmezőn való átvezetésének lehetőségét is.

27. §

(1) A körtöltéses és a hosszöltéses halastavak tápláló-, valamint elvezető csatornáit úgy kell kialakítani, hogy lehetőleg egymástól függetlenül biztosítsák a feltöltést és a leürítést.

(2) Átfolyó rendszerű halastó csak ott létesíthető, ahol nincs elegendő hely tápcsatorna, lecsapoló csatorna létesítéséhez.

28. §

(1) Meglevő, vizet nem tartó töltés tó töltéseként csak szigeteléssel és védőburkolattal ellátva vagy övások építésével, részletes vizsgálatok lapján vehető igénybe.

(2) Állandóan vagy időnként vizet tartó töltés, gát igénybevétele során esetenként kell meghatározni az eredeti rendeltetés érdekében szükséges védelmet.

29. §

(1) Síkvidéki tógazdaság töltéseit, a tervezett legnagyobb vízszint felett legalább 50 cm-es biztonsággal, a talajminőségnek megfelelő keresztmetszettel kell kialakítani. A legnagyobb vízszint meghatározásánál a hullámszám magasságát figyelembe kell venni.

(2) Völgyzárógátas tó töltésének koronasztintjét a völgy legmélyebb részén az ülepedési ráhagyás mértékén túl legalább 0,3 m-rel meg kell emelni. A gátat, árapasztót úgy kell kialakítani, hogy rendkívüli árvíz esetleges átbukása előre megtervezett helyen következzen be és a legkisebb kárt okozza.

(3) Dombvidéki tavak esetében a legalsó gát koronasztintje a tó mértékadó árvízszintjénél legalább 0,5 m-rel magasabb legyen. A mértékadó vízszint magasságánál az árvízszinten kívül a hullámozás magassága hatását is figyelembe kell venni.

30. §

(1) Mesterséges tavak töltéseit a szél és a hullámverés romboló hatásától elsősorban biológiai védősávval kell megvédeni.

(2) A biológiai védősáv kifejlődéséig gondoskodni kell a töltések ideiglenes védelméről.

(3) A töltés üzemvízszint feletti és burkolattal nem védett részeit, illetve a mentett oldali rézsűt az erózió ellen fűvesítéssel kell megvédeni. A tavak medrének rendezését a hasznosítási célnak megfelelően kell előirányozni.

31. §

(1) Tómederben belső anyagárkot, halágyat csak a töltés lábától számított legalább 4 m széles padka kihagyásával szabad kialakítani. A teletető töltése és bevágása között minden oldalon legalább 1 m széles padkát kell hagyni.

(2) A töltésbe és a töltéslábtól 10 m távolságon belül – hullámvédelmi célt szolgáló őshonos fa -és cserjefajok kivételével – nem szabad fát vagy bokrot ültetni.

(3) A tavak üzemi vízszintszabályzó műtárgyának elhelyezésénél és kialakításánál törekedni kell a tómeder teljes lecsapolhatóságára.

32. §

A tó műtárgyait úgy kell kialakítani, hogy mellettük káros szivárgás ne léphessen fel.

33. §

(1) Annál a tónál, amelyen élő víz folyik át, a feltételezett töltésszakadás következményeit számítással meghatározva, az árapasztó műtárgyat legalább a 3%-os előfordulási valószínűségű árvíz figyelembevételével kell méretezni. A méretezésnél a tárgyi tó felett üzemelő tavak árvízcsúcs csökkentő hatását nem lehet figyelembe venni.

(2) A számítások alapján a feltételezett töltésszakadás, töltésmeghágás alatti mederszakaszra előtérítési térképet kell készíteni a kilépő vízmennyiség alapján.

(3) Tó építésénél az alatta lévő mederszakaszhoz megfelelő átmeneti szelvényvel kell csatlakozni.

(4) A tó létesítése során a tó alatti mederszakasz vízszállító képességét a tó vízleeresztésével összhangban kell tervezni és kivitelezni.

34. §

Árapasztóban halrács legfeljebb a 10%-os előfordulási valószínűségű árvíz magasságáig helyezhető el. Az árapasztó méretezésénél fel kell tételezni a halrács eltömődését, vagy öntisztuló halrácsot kell alkalmazni. Az árapasztásban a leeresztő zsilipet nem lehet figyelembe venni.

35. §

Tó leürítésére szolgáló mű, csatorna, műtárgy vízemésztő képességét a technológiai igények szerint kell meghatározni.

36. §

A tavakat szükség szerint, a talajvízszint káros megemelkedésének, illetve a szomszédos területen keletkező károknak a megakadályozására az elvezető hálózatba bekapcsolt szivárgóval kell körülvenni.

37. §

A tavak leürítési rendjét belvíz kialakulásának veszélye esetén a befogadó mennyiségi és minőségi terhelhetőségét is figyelembe véve, szükség szerint módosítani, végső esetben a vízleeresztést szüneteltetni kell a védekezést irányító szervezet elrendelése szerint.

38. §

(1) A felvízi rézsűt az üzemszerűen lehetséges legnagyobb sebességű vízszintsüllyedésből származó hatás figyelembevételével kell kialakítani.

(2) A földgát alvízi rézsűjén a csapadék eróziót nem okozó, a rézsű állékonyságát nem veszélyeztető elvezetéséről kell gondoskodni.

39. §

A tározó földgátjának legkisebb koronaszélessége 3,0 m.

40. §

(1) A gátba épített műtárgy és a gáttest érintkezési felületét úgy kell kialakítani, hogy a műtárgy menti szivárgás sebessége a gáttest anyagára megengedettnél kisebb legyen.

(2) A műtárgyat vízhozammérésre és vízmintavételre alkalmasan kell kialakítani. A vízállás észlelésére vízmérceket kell elhelyezni.

(3) A műtárgyat a jégnyomás ellen védeni kell.

(4) A műtárgyat – kivéve az árapasztót – úgy kell kialakítani, hogy a halak áthaladása megakadályozható legyen.

41. §

(1) A tenyészidő alatt állandó vízborítású, éves vagy többéves kiegyenlítésű völgyzárógátas tározóban gondoskodni kell a fenékleürítésről, és az annak érdekében szükséges fenékrendezésről. A fenékleürítő műtárgyat úgy kell elhelyezni, hogy hozzá külső vagy belső halágy egyidejű vagy utólagos kiépítéssel csatlakoztatható legyen.

(2) A fenékleürítő keresztmetszetét a tározó alatti meder vízszállító képessége, a tározótérfogat és a felvízi földrézsű állékonyságának függvényében meghatározott leürítési idő alapján kell meghatározni.

(3) 4,0 m-nél nagyobb vízmélységű tározóhoz legalább 0,8 m belső méretű fenékleürítőt kell készíteni.

(4) A fenékleürítőn és az üzemi vízkivételi műtárgyon a felvízi oldalon két egyenértékű elzárást kell létesíteni.

42. §

(1) Az árapasztót és tartozékait a mértékadó árvíz kártétel nélküli levezetésére kell méretezni.

(2) Az árapasztó méretének megállapításánál az árhullámnak a tározó víztükrén való ellapulását figyelembe lehet venni.

(3) Zárt szelvényű árapasztót, a mértékadó árvízi vízhozam 1,3-szeres értékét alapul véve kell méretezni. Ebben az esetben a mértékadó árvízi vízhozamhoz tartozó magassági biztonságnak legalább a felét kell biztosítani.

43. §

(1) A tározó létesítése során a tározó alatti mederszakasz vízszállító képességét a tározó vízleeresztésével összhangban kell tervezni, illetőleg kivitelezni.

(2) Gondoskodni kell a megemelkedő vagy süllyedő talajvízszint hatása által érintett terület és létesítményei megvédéséről, szükség esetén a talajvíz szabályozásáról és a vízszintváltozás méréséről.

(3) A hordalék és uszadék megfogásának mértékét a tározó hasznosításától függően kell meghatározni. A megfogott hordalék és uszadék eltávolításának technológiai feltételeit az engedélyesnek biztosítani kell.

Árvízvédelmi vonal kialakításának szempontjai

44. §

(1) Az árvízvédelmi mű létesítése során

a) figyelembe kell venni a folyó középvízi medrét, biztosítani kell, hogy az árvízi és középvízi sodorvonalak iránya ne térjen el lényegesen egymástól, továbbá az új töltés a folyó általános szabályozási tervéhez illeszkedjen;

b) kerülni kell az éles töréseket, az árvízi meder átmenet nélküli és nagyarányú szűkítését vagy bővítését, továbbá lehetőség szerint a szakadópartok közelségét, a holtmedrek keresztvezését és közelségét;

c) a nyomvonal megállapítása során figyelembe kell venni az előterek kialakításának és a véderdő telepítésének lehetőségét.

(2) A hullámtér szélességét a mértékadó árvízi vízhozam alapján, a már kiépített szakaszok hullámtérének szélességéhez alkalmazkodva kell megállapítani.

45. §

Árvízkaput távlati hajózási igény esetén olyan elzáró szerkezettel kell ellátni, amely a hajószilip felső fője elzáró szerkezeteként működhet.

46. §

(1) Az árvízi tározó befogadóképességét meghaladó árvízhozamok túlfolyását vagy kizárását biztosítani kell. A túlfolyó méreteit úgy kell megállapítani, hogy az átbukás a gát károsodása nélkül történjék.

(2) Az árvízvédelmi művön és az altalajon keresztül átszivárgó vizek kártételeinek elhárítására szolgáló ellennyomó medencét, fakadóvíz-elvezető csatornát úgy kell kialakítani, hogy a fakadóvíz szükség szerint visszatartható, illetve szabályozottan elvezethető legyen.

(3) A védőmű biztonságot közvetlenül nem veszélyeztető, de a mentett oldali területen esetleg kárt okozó szivárgó- és fakadóvíz mennyiségének csökkentésére vagy elvezetésére alkalmazott művet úgy kell kialakítani, hogy az a védőmű és az altalaj állékonyságát ne csökkentse.

47. §

(1) Az árvízvédelmi töltés menti 10 m-es védősávot, a töltéstől távolodva legalább 5%-os eséssel kell kialakítani.

(2) Helyi terepmélyedést a töltés menti védősávban, holtág keresztezésnél további 10 m-es sávban, legalább az átlagos terepszint magasságáig fel kell tölteni.

48. §

Az árvízvédelmi földmű és fal mentén a hullámtéren a vízoldali töltésláb vonalától mért 60 m-en, a mentett oldalon pedig 110 m-en belül anyaggyödröt, munkagyödröt nyitni, szabadkifolyású kutat létesíteni, tavat kialakítani, illetve a fedőréteg tartós eltávolításával járó tevékenységet folytatni csak a vízügyi hatóság szakhatósági hozzájárulásával, a vízkárelhárításért felelős szervezet hozzájárulásával, szükség esetén részletes talajfeltárás, állékonysági és szivárgási vizsgálat alapján lehet.

49. §

(1) Az árvízvédelmi vonal folytonosságát megszakító átvágás, vagy a védőképességet jelentősen érintő megbontás előtt az említett szakaszon ideiglenes árvízvédelmi vonalat kell létesíteni.

(2) Az ideiglenes árvízvédelmi vonalat a fővédvonallal azonos védbiztonságúra kell kialakítani.

50. §

(1) Az árvízvédelmi művet úgy kell karbantartani, hogy védőképessége ne csökkenjen.

(2) Az árvízvédelmi mű állapotát és méreteit rendszeresen, az árvizek levonulása után pedig soron kívül ellenőrizni kell.

(3) A töltés szelvényméreteit és a műtárgyak mérőpontjait legalább ötvenként méréssel kell ellenőrizni.

(4) Árvízvédelmi töltést keresztező, vagy a töltésbe épített művek, műtárgyak állapotát évente legalább egyszer, árvíz levonulása után pedig soron kívül ellenőrizni kell. Nyomás alatt működő keresztező létesítményeket ötvenként nyomáspróbával kell ellenőrizni.

Árvízvédelmi töltések és falak

51. §

(1) Az árvízvédelmi töltés és fal keresztmetszeti méreteit, alakját és szerkezetét a védőmű anyagának, a védőművel együtt dolgozó altalaj rétegződésének, talajmechanikai és hidrogeológiai tulajdonságának, a mértékadó magasságú és tartósságú árvízszinteknek a figyelembevételével, méretezés és ellenőrző számítások útján kell kialakítani.

(2) A védőművet úgy kell kialakítani, hogy a várható legkedvezőtlenebb körülmények halmozódása esetén is feleljen meg a biztonsági követelményeknek, továbbá elégítse ki a védekezés és karbantartás igényeit. Az állékonysági, szilárdsági számításoknál a mértékadó árvízszintnek az előírt magassági biztonsággal növelt magasságát, illetve vízszintjét kell alapul venni. Gyepetakaróval védett felületnél a rézsűkőn a humuszréteg, a koronán a domborítás, illetve a töltéskoronán létesítendő út tükörszintje feletti rétegek nem számíthatók be az előírt méretezés szerinti keresztmetszeti méretekbe.

(3) Ha az árvízvédelmi töltés a folyó csatornázása következtében a mértékadó árvizet meghaladó tartósságú, magasságú üzemi vízszintet tart, a töltés méreteit ennek a különleges helyzetnek megfelelően kell megállapítani. Az átázás elleni biztonságot a permanens szivárgás alapulvételével, a védőmű magassági biztonságát a hullámverés elleni védelemmel együtt, a bőge sajátosságainak a figyelembevételével kell esetenként meghatározni.

52. §

Az árvízvédelmi földmű legkisebb koronaszélességére, domborítására, legmeredekebb rézsűhajlására és a kitérőkre vonatkozó előírásokat a rendelet *1. számú melléklete* határozza meg.

53. §

(1) Földtöltés mentett oldali erősítéséhez a meglévő földmű anyagánál csak kevésbé vízzáró, vagy azzal azonos minőségű talajt lehet beépíteni.

(2) Ha a töltés és altalajának anyaga, vagy a töltés mérete miatt árvíz esetén biztonságot veszélyeztető szivárgások keletkezhetnek, akkor az állékonyság megteremtésére

a) a víz felőli oldalon vízzáró burkolatot, agyagéket, szádfalat vagy résfalat;

b) a mentett oldalon szivárgót, megcsapoló kutat vagy ellennyomó-medencét kell építeni.

(3) A szigetelő művet a töltésben levő műtárgyakhoz vízzáró módon kell csatlakoztatni.

54. §

(1) Az árvízvédelmi földművet az erózió és a hullámverés káros hatása ellen meg kell védeni.

(2) Rézsűburkolatot kell készíteni a jég romboló hatása elleni védelem céljából a műtárgyknál, továbbá akkor is, ha helyhiányban a földtöltésre előírt legkisebb rézsűelhajlást nem lehet kialakítani.

(3) Az árvízvédelmi töltés rézsűburkolatát szűrőágyazatra kell fektetni, és úgy kell kiképezni, hogy az a rézsű alakváltozását károsodás nélkül kövesse. A burkolatot megfelelő lábazati biztosítással úgy kell kialakítani, hogy alóla a víz akadálytalanul eltávozhasson.

(4) A töltés mentett oldali rézsűjén vízzáró burkolatot vagy vízzáró támfalat csak a töltésen átszivárgó víz akadálytalan távozását biztosító szűrőzéssel, szivárgóval el látva szabad létesíteni.

Árvízvédelmi töltésbe épülő műtárgyak

55. §

(1) Az árvízvédelmi töltésbe épülő létesítményt úgy kell kialakítani, hogy a talajmozgásokat rugalmasan, káros elváltozás nélkül kövesse, a töltésen való közlekedést, a védekezést, a fenntartási és töltésfejlesztési munkákat ne akadályozza, az árvízvédelmi biztonságot ne csökkentse, továbbá a mélyvezetésű műtárgyak mérete a mászhatóságot biztosítsa. Az azonos rendeltetésű létesítményeket lehetőleg egyesíteni kell, ennek lehetőségét esetenként kell megvizsgálni.

(2) A töltés testében és a töltés mentén 10 m-es védősávban elhelyezett, a védőmű biztonságát érintő létesítményt a vízépítési műtárgyak erőtani tervezésére vonatkozó előírások szerint kell méretezni.

Árvízvédelmi vonal kiegészítő létesítményei

56. §

A védvonal mentén védelmi központokat, örtelepeket, raktárakat kell létesíteni, olyan számban és befogadó képességgel, hogy lehetővé tegyék a szakasz-védelemvezetés és a műszaki irányítók védvonal menti elszállásolását és megfelelő ellátását a védekezés teljes időtartama alatt. A raktárak a védekezés megkezdéséhez szükséges induló készlet tárolására alkalmasak legyenek.

57. §

(1) Az elsőrendű védvonal mentén szükség szerinti sűrűséggel magassági alappontot, a műtárgyakon pedig mérőpontokat kell elhelyezni.

(2) A védvonalat kilométerenként és hektométerenként szelvénykövekkel kell ellátni, melyeket időálló módon, számozással meg kell jelölni.

(3) A töltéskoronán és rézsűn, illetve a mentett és vízoldali védősávokban alapvetően csak a töltéstartozékok helyezhetők el.

58. §

(1) Nagyvízi vízmércét kell elhelyezni a védvonal mentén a nagyobb műtárgyknál és a különböző védvonalak találkozásánál, továbbá az elsőrendű védvonal mentén őrzésként, illetve a folyó és a fővédvonal sajátosságaihoz alkalmazkodva, a másod és harmadrendű védvonalnál pedig a szükséges helyeken.

(2) A vízmércét ott kell elhelyezni, ahol a vízszintet helyi duzzasztás vagy örvénylés nem befolyásolja, a jég romboló hatásától védve van és minden vízállásnál leolvasható.

(3) A nagyvízi vízmérce „0” pontját a Balti alapsíkhöz képest kell meghatározni.

59. §

A hatékony árvízvédekezés érdekében megbízható informatikai kapcsolatot kell működtetni.

60. §

(1) Ha a hullámverés veszélye olyan mértékű, hogy a gyepesített földrézsűben kárt okozhat, akkor az árvízi meder lefolyási viszonyait, illetve a hullámtér szélességét és az árvízlevezetés egyéb szempontjait figyelembe véve, a töltés elé – lehetőleg a területre jellemző, őshonos fajokból álló – véderdőt vagy egyéb biológiai hullámtörő sávot kell telepíteni. Amennyiben ez nem lehetséges, a földrézsűt egyéb műszaki védelemmel kell ellátni.

(2) A hullámtéri véderdőben, a védekezéskor szükséges szállítás és a kikötés céljára, a helyi viszonyoknak megfelelően, legalább 50 m szélességű nyiladékot kell biztosítani.

61. §

(1) Az elsőrendű fővédvonalon, a védekezés és a szállítás akadálytalan végrehajtása érdekében, megfelelő távolságban, kellő számú fel- és lejáró utat kell létesíteni.

(2) Az útfeljárót – a keresztező út jellegének figyelembevételével – a vonatkozó előírásoknak megfelelően kell kialakítani.

(3) A fel- és lejárónál zárható sorompót kell elhelyezni.

A mederszabályozás általános előírásai

62. §

(1) A mederbe történő beavatkozást a morfológiai, geológiai, hidrológiai és hidraulikai adottságokra, továbbá a meder anyagára, a görgetett és lebegtetett hordalék mennyiségére és minőségére, a partok védelmére, az árvíz és a jég akadálytalan levonulására, a vízi közlekedési, a környezetvédelmi, természetvédelmi és környezetfejlesztési, valamint a vizekkel kapcsolatban lévő ökoszisztémák védelmével, állapotuk javításával kapcsolatos érdekekre figyelemmel kell megvalósítani.

(2) A mederszabályozást úgy kell végrehajtani, hogy az kielégítse a vízgazdálkodás, a vízi közlekedés, a vízminőség-védelem, a jó ökológiai állapot és szükség esetén a rekreáció, az idegenforgalom és turisztika követelményeit.

63. §

(1) A mederszabályozási művet úgy kell kialakítani, hogy az hátrányosan ne befolyásolja a szabályozással közvetlenül érintett mederszakaszhoz kapcsolódó szakaszokat, azok létesítményeinek állékonyságát, rendeltetésszerű működését, továbbá biztosítsa a víz megfelelő rávezetését és továbbvezetését.

(2) A szabályozás és gázlókotrás helyét, szélességét és mélységét úgy kell megállapítani, hogy

a) a hatására bekövetkező mederváltozás beilleszkedjen az általános szabályozási tervbe;

b) ne veszélyeztesse a meglévő szabályozási műveket, hidakat és egyéb létesítményeket;

c) ne befolyásolja károsan a folyó esés- és mederviszonyait, a tó mederviszonyait, valamint

d) a folyó és tó különböző hasznosítási érdekeit.

64. §

(1) Anyagkitermelési célú kotrás során a folyó- és tószabályozás, a vízvédelem, a környezet és természetvédelem, a hajózás és szükség szerint az idegenforgalom és turisztika érdekeit figyelembe kell venni.

(2) Az anyagkitermelés céljából végzett öbolszerű kotrás nem károsíthatja a középvízi medret, hajózható folyókon a legkisebb hajózási és szabályozási vízszintre megállapított hajóútméreteket, a meglévő szabályozási és egyéb műveket, és nem veszélyeztetheti a partok állékonyságát,

az árvízvédelmi művek biztonságát. A kotrás befejezése után a területet úgy kell rendezni, hogy az a tájba beilleszkedjék.

(3) Védett természeti területen, Natura 2000 területen anyagnyerés céljából kotrás nem folytatható.

65. §

(1) A partok védelmét szolgáló burkolat tartós, kopás és fagyálló módon, és tájba illeszthetően kell kiépíteni. A kötőanyag nélküli burkolatot úgy kell kiképezni, hogy rézsúje 1:1,5 hajlásnál meredekebb ne legyen, a megtámasztó lábazati kőhányás koronaszélessége legalább 1,0 m legyen, a vízdali koronaél vonala pedig a szabályozási vonalon húzódjék.

(2) Folyószabályozásnál a vízjogi engedélyben meghatározott esetben, tószabályozásnál lehetőség szerint biológiai partvédelem alkalmazandó.

Folyószabályozás

66. §

(1) A mederszabályozást úgy kell végrehajtani, hogy a folyó kis- és középvíze egységes mederben folyjon le.

(2) A szabályozott folyószakaszon biztosítani kell a kis-, közép- és nagyvízi sodorvonal összhangját úgy, hogy minél kisebb szögben találkozzanak.

(3) A mesterséges beavatkozás, valamint a természetes folyamatok következtében lefolyástalanná vált mélyedést lehetőség szerint a mederbe be kell kötni.

67. §

(1) A mederátvágásnak, illetőleg a vezérárokknak a helyét, vonalazását és méreteit a folyószabályozás általános előírásainak betartásával, a meder anyagának, a meder várható kialakulásának, a folyószakasz jellegének, mederviszonyainak és a csatlakozó folyószakasz várható kifejlődésének, valamint az árvizek, hordalék és a jég levonulási viszonyainak, vízi utaknál a hajózási igényeknek figyelembevételével kell megállapítani.

(2) Az átvágást a szomszédos kanyarulatokhoz csatlakozva ívesen, a morfológiai jellemzők és a hajózási igények figyelembevételével kell kiképezni.

(3) Az átvágás homorú partvonalát a túlfejlődés ellen meg kell védeni.

68. §

(1) A folyó homorú oldalán vezetóművet, illetve kődepóniát kell létesíteni, ha a többcélú igényekkel alátámasztottan meghatározott szabályozási vonal nem illeszkedik a szakadóparthoz.

(2) A vezetóművet keresztgátakkal a partba be kell kötni.

(3) A szabályozási vonal mentén a kődepónia vonalazását és szélességét úgy kell megállapítani, hogy a kialakított új partot a fokozatosan leszakadó kőanyag a mederfenékgig érően betérítse. A leszakadó kőanyag utólagos rendezéséről kisvízes időszakban gondoskodni kell.

(4) A folyón kétoldali vezetóművet csak műszakilag és gazdaságilag indokolt, kivételes esetben szabad létesíteni.

Folyócsatornázás és vízszintszabályozás

69. §

Vízlépcsőn a folyóra jellemző halállomány és a makro élőlények átjutását biztosítani kell úgy, hogy a folyón történő hosszirányú mozgásuk, vándorlásuk akadálymentesen lehetővé váljon.

70. §

(1) A hajózsilipet az élő víztől mólóval vagy osztószigetel el kell választani. A mólót az áramlási viszonyoknak megfelelően kell kialakítani. Az így kialakuló elő- és utócsatornában helyet kell biztosítani az átzsilipelésre várakozó hajók részére, valamint a hajózsilipbe való be- és ki-hajózásra.

(2) Az elő- és utócsatorna hosszát – ha szükséges, modellkísérlettel – úgy kell megállapítani, hogy a mértékadó hajókaraván a hajózsilipkamrába biztonságosan behajózhasson.

(3) A hajózsilip környezetében hajóforduló helyről és az előrelátható hajóforgalomnak megfelelő várakozótérrel is gondoskodni kell.

71. §

(1) A zsilipkamra töltését és ürítését úgy kell megoldani, hogy a kamrában a vízlengés és hullámverés következtében a vízi járművekben ne keletkezzen kár.

(2) A várakozótérben és a zsilipkamrában kikötőberendezésről kell gondoskodni.

(3) A hajózsilipet a külön jogszabályban meghatározott Hajózási Szabályzatban előírt jelzőberendezésekkel és térvilágítással kell ellátni.

(4) A hajózsilip üzemi zárószerkezetének rendszeres karbantartását ideiglenes elzárási lehetőséggel kell biztosítani.

72. §

A duzzasztó, a hajózsilip kezelésére és fenntartására készített üzemeltetési szabályzatban meg kell határozni az árhullám és a jég lebecsátásának módját.

Tószabályozás

73. §

A tó partját és a partvédő műveket úgy kell kialakítani, hogy megfeleljenek a statikus és dinamikus igénybevételeknek, valamint kielégítsék a vízgazdálkodási, az idegenforgalmi és turisztikai, esztétikai, környezet- és természetvédelmi igényeket. A tó partvédő műveit és a mederben elhelyezkedő létesítményeket olyan anyagból kell építeni, amely a víz, a fagy és a jég romboló hatásának ellenáll, a víz minőségét, biológiai egyensúlyát károsan nem befolyásolja.

74. §

(1) A Balaton és a Velencei-tó szabályozásánál a partvédő művek felső élét és a csatlakozó parti sáv terepszintjét a 2. számú mellékletben meghatározott magasságra kell kiépíteni.

(2) Az (1) bekezdés szerinti partvédő műhöz csatlakozó feltöltés víz felőli oldalát 3–5%-os gyepesített rézsűvel vagy más, a hullámverésnek ellenálló módon kell kiképezni.

(3) Partvédő műnek nem minősülő egyéb tavi műtárgy magasságát esetenként, a tó kezelőjének és a területileg illetékes vízügyi hatóság előírása alapján kell meghatározni.

(4) A Fertő-tó szabályozási szintjeit a 3. számú melléklet tartalmazza.

75. §

Tószabályozás során végzett partfeltöltésnél gondoskodni kell a mögöttes terület felszíni vizeinek zavartalan elvezetéséről és a talajvízszint káros megemelkedésének megelőzéséről.

Vízi utak

76. §

(1) A mesterséges vízi utakon a jellemző hajózási vízszinteket az üzemvízszintek figyelembevételével kell meghatározni.

(2) A hajózásra alkalmas tavakon a hajóút kialakításakor, illetve kijelölésekor a vízszintváltozást, a mederviszonnyokat, valamint az üdülés érdekeit kell figyelembe venni.

(3) A meglévő vízi utaknak a hajózásra alkalmas, illetőleg hajózásra alkalmassá tehető természetes és mesterséges felszíni vizek víziúttá nyilvánításáról szóló jogszabályban meghatározott hajózási és forgalmi jellemzőit figyelembe véve kell a csatlakozó mesterséges vízi út méreteit meghatározni.

77. §

(1) Természetes vízi utak fenntartása során a folyószabályozásra vonatkozó előírásokat figyelembe kell venni.

(2) A természetes vízi úton a rossz gázlót mederkotrással kell javítani, ha a hajózáshoz szükséges vízmélység szabályozási művekkel nem biztosítható.

Hegy- és dombvidéki területek vízrendezése

78. §

(1) A vízfolyás belterületi szakasza felett a belterületi szakasz kiépítésének megfelelő árvízi vízhozam biztonságos mederbe terelését vagy visszatartását meg kell oldani. A belterületi szakasz alatt a további mederhez csatlakozó átmeneti szakaszt kell kiépíteni.

(2) Ha a mértékadó nagyvíz csak a terepszint felett vezethető le, árvízvédelmi művet kell létesíteni és fenntartani.

(3) A beavatkozások tervezése során törekedni kell a meder és a parti sáv természetközeli állapotának kialakítására, majd ennek fenntartására.

(4) Nagyvizek levezetésével kapcsolatos beavatkozások tervezése során törekedni kell árvízcsúcs csökkentő tározók létesítésére, és az időszakosan vízjárta területek víz-visszatartásba történő bekapcsolásának lehetőségét is meg kell vizsgálni.

(5) Vízfolyások kiépíttességének meghatározásánál tavak, tározók árvízcsúcs-csökkentő hatását csak akkor szabad figyelembe venni, ha a folyamatos működtetés biztosítva van, vagy megszüntetés esetén a pótló beavatkozásokat a vízjogi engedélyek szabályozza.

(6) Beágyazódott, stabil medrek esetében kerülni kell a meder megbontását.

79. §

(1) A vízfolyás medréről kiáradó víz visszafolyásáról, illetve a völgyfenék mély területein összegyülekező csapadékvíz mederbe való juttatásáról gondoskodni kell.

(2) A lefolyásukban árvízvédelmi mű által akadályozott vizeket zárószerkezettel ellátott műtárgyon át kell a befogadóba vezetni, vagy szivattyúzással áttemelni. A nem védelmi funkcióval visszahagyott depónia mögött összegyülekező vizek levezetéséről is gondoskodni kell.

(3) Az oldalműtárgy fenntartása és üzemeltetése – ha jogszabály vagy vízjogi engedély másképp nem rendelkezik – az oldalág kezelőjének feladata. Amennyiben a torkolati műtárgy a befogadó kezelőjének területére esik, a torkolati műtárgy fenntartását, üzemeltetését a befogadó kezelőjének mederkezelői hozzájárulásában rögzített előírások alapján kell végezni.

80. §

(1) A vízfolyás medrének mélységét a kiépítési vízhozam figyelembevétele mellett a környezet művelési ágától és a beépítettségétől függően kell megválasztani, lehetőleg a természetes morfológiai tényezők megtartásával.

(2) Rendezett vízfolyás rézsűit, védőtöltéseit és egyéb földműveit biotechnikai művekkel vagy burkolattal kell védeni.

(3) Mellékvízfolyás és üzemi vízelvezető csatorna torkolatát úgy kell kialakítani, hogy a közcélú vízfolyás mentén a gépi fenntartás útja folyamatos legyen.

81. §

Töltésezett befogadó esetében a vízfolyás alsó szakaszán, a befogadó visszaduzzasztásának határáig töltéseket kell létesíteni, vagy az árvízvédelmi biztonságot kielégítő torkolati műtárgyat kell építeni.

82. §

(1) A vízfolyás medrében duzzasztást okozó műtárgy nyílásméreteit úgy kell megállapítani, hogy a mértékadó vízhozam átfolyáskor

a) a sebesség a meder anyagára megengedett határsebességnél ne legyen nagyobb;

b) a duzzasztás ne okozzon kárt.

(2) Lehetőség szerint a vízi élőlények számára a hosszirányú átjárhatóságot biztosítani kell.

Síkvidéki területek vízrendezése

83. §

(1) A csatornák és az átemelő telepek teljesítőképessége megállapításakor a töltéseken átszivárgó, valamint a fakadó vizek mennyiségét is számításba kell venni. A csatornahálózat, a torkolati művek, az átemelőtelepek és tározók teljesítőképességét össze kell hangolni.

(2) A tervezés során figyelemmel kell lenni

- a) a bel- és külterületi vízelvezetések összhangjára
- b) a belvíztározási és vízviisszatartási lehetőségekre.

84. §

(1) A csatornákat általában a vízgyűjtőterület legmélyebb részén, a legrövidebb nyomvonalon kell vezetni a kivitelezés, a fenntartás és az üzemeltetés műszaki-gazdasági szempontjainak mérlegelésével.

(2) A meder geometriai és hidraulikai méretezését a talajmechanikai szakvéleménnyel összhangban kell megtervezni.

(3) Több célú hasznosítás esetén a meder geometriai és hidraulikai méretezésénél lehetőleg minden igényt figyelembe kell venni.

85. §

Töltésezett és depóniával rendelkező csatorna esetén a töltés külső oldalán összegyűlő vizek elvezetéséről gondoskodni kell.

86. §

A csatornák rézsűit, valamint a töltésfelületeket gyepesítéssel vagy egyéb védelemmel kell ellátni, a hidraulikai méretezés eredménye és a talajmechanikai szakvéleményben foglaltaknak megfelelően.

Belterületi (települési) vízrendezés

87. §

Befogadóba való bevezetés előtt – ha az műszakilag indokolt – iszap- és olajfogó műtárgyat kell elhelyezni. Szükség esetén a befogadó visszaduzzasztásának kizárásra tiltó beépítése és vízáttemelési lehetőség biztosítása szükséges.

88. §

(1) Az elvezetendő csapadékvíz-mennyiséget a területre érvényes mértékadó intenzitású és előfordulási valószínűségi csapadék értéke alapján kell kiszámítani.

(2) A befogadót egyidejűleg terhelő vízmennyiség alapján ellenőrizni kell a befogadó terhelhetőségét, szükség szerint gondoskodni kell a vízhozam-többlet időszakos záportározókban való elhelyezéséről.

(3) Zárt csapadékvíz-csatorna és nyíltárok csatlakozásánál meg kell akadályozni, hogy a zárt csatornába lerakódást, eldugulást előidéző anyagok jussanak.

(4) A csatornát, a vezetéket és műtárgyaikat úgy kell kialakítani, hogy bennük pangóvíz vagy iszaplerakódás ne keletkezzen.

(5) A csapadékvíz szikkasztása csak más műszaki megoldás hiányában alkalmazható. Csapadékvíz szikkasztása esetén annak megvalósíthatóságát szikkasztási próbával, illetve talajmechanikai vizsgálattal igazolni kell. A szükséges árokméretet úgy kell meghatározni, hogy a szikkasztás időtartama alatt lehulló csapadékvíz tározása biztosított legyen. A szikkasztó terület környezetének talajvízhelyzetét rendszeresen vizsgálni kell.

89. §

A főgyűjtő a terep és a beépítettség által adott lehetőség szerint a terület súlyvonalában, általában a legmélyebb részen vezetendő. Szükség szerint több főgyűjtő is létesíthető.

90. §

(1) A csapadékvíz-elvezető árok legkisebb fenékszélessége burkolt medernél 0,2 m, földmedernél 0,4 m.

(2) Zárt csapadékcatorna tisztítási lehetőségét annak teljes hosszában biztosítani kell.

(3) A terepadottságoknak megfelelően csapadékvíz-elvezető vápa is tervezhető.

(4) A nyílt csapadékvíz-elvezető árok, vápák védelmét minimálisan gyepesítéssel kell biztosítani. Amennyiben a talajmechanikai adottságok indokolják, a medret burkolattal kell ellátni.

Szivattyútelep

91. §

(1) Állandó szivattyútelepet ott célszerű építeni, ahol a szivattyúzási igény meghaladja a 300 óra/évet.

(2) A szivattyútelep helyét a vízgyűjtő mélypontján kell kijelölni, és úgy kell megtervezni, hogy belvízi előntés az üzembiztonságot ne veszélyeztesse.

(3) A szivattyútelep kapacitásának a vízgyűjtő területről lefolyó, a tározás hatását is figyelembe vevő mértékadó vízhozammal összhangban kell lennie.

(4) A szivattyútelep mértékadó kapacitását a leggyakrabban emelőmagasság és a szélső helyzetek együttes mérlegelésével kell megállapítani.

(5) A szivattyútelepi gépegységek számát és vízszállító képességet úgy kell meghatározni, hogy a mindenkor lefolyó vízhozammal arányos üzemelés biztosítható legyen.

92. §

(1) A tárolási lehetőség és az üzemzavar következményeinek mérlegelésével kell a tartalék gépegységek teljesítményét, számát és jellegét, továbbá tartalékenergia biztosításának, a kétirányú áramellátásnak szükségességét meghatározni és biztosítani a gépek, berendezések gyors és biztos üzembe helyezhetőségét.

(2) A szivattyútelep tervezése során vizsgálni kell a gravitációs kivezetés, az automatizálás, a kettős működtetés, a vízhozam mérés és a gépi gerebtsztítás igényét és lehetőségét.

(3) Árvízvédelmi töltésbe épített szivattyútelepnél a védelmi biztonságra vonatkozó előírásokat be kell tartani.

93. §

(1) A szivattyútelepet a szivattyúk és halak védelmét egyaránt szolgáló berendezéssel kell ellátni.

(2) A szivattyútelep szívóaknáját úgy kell kialakítani, hogy az elzárható és vízteleníthető legyen.

(3) Meghibásodás, kapacitásnövelés esetére szivattyú-provizórium telepítésének lehetőségét biztosítani kell.

94. §

(1) A hullámtéren transzformátort az árvízvédelmi töltés előírt koronaszintjénél alacsonyabban tilos elhelyezni.

(2) Szivattyútelepen az átemelt vízmennyiséget és a felhasznált energiát mérni kell. Új szivattyútelep létesítésénél biztosítani kell az energiafogyasztás távmérésének lehetőségét.

(3) Szivattyútelep üzembiztonságát évente üzempróbalal ellenőrizni kell.

95. §

(1) Ez a rendelet 2008. január 1-jén lép hatályba és 2008. december 31-én hatályát veszti.

(2) A rendeletet a folyamatban levő ügyekre akkor kell alkalmazni, ha a vízimunka, vízilétesítmény vagy vízhasználat elvi vízjogi engedélyét még nem adták ki.

Dr. Fodor Gábor s. k.,
környezetvédelmi és vízügyi miniszter

1. számú melléklet
a 94/2007. (XII. 23.) KvVM rendelethez

Az árvízvédelmi mű

1. Az árvízvédelmi mű legkisebb koronaszélessége:

- elsőrendű árvízvédelmi műnél 4 m,
- másodrendű árvízvédelmi műnél 3 m,
- harmadrendű árvízvédelmi műnél 2 m.

2. Az árvízvédelmi földmű domborítását a töltéskorona a közép- (tengely-) vonaltól (tengely-) vonaltól) mindkét irányban 5%-os oldaleséssel kell kialakítani.

3. Az árvízvédelmi földmű legmeredekebb rézsűhajlása:

- az első- és másodrendű védőműnél mindkét oldalon 1:3,
- a harmadrendű védőműnél 1:2,
- burkolt rézsűnél 1:1,5.

4. Azon a védvonalon, amelynek a koronaszélessége 5 m-nél kisebb, szükség szerinti távolságban, 50 m hosszban, a korona 6 m-re szélesítésével kiterőket kell létesíteni.

2. számú melléklet
a 94/2007. (XII. 23.) KvVM rendelethez

A Balaton és a Velencei-tó partvédő művei

Tó	Legkisebb magasság (cm)			
	Végleges szabályozás		Ideiglenes szabályozás	
	partvédő mű felső éle	terepszint	partvédő mű felső éle	terepszint
Balaton				
Déli part	190	210	170	170
Északi part	170	220	160	160
Velencei-tó	190	210	–	–

A megadott relatív magasságok a Balatonnál a siófoki, a Velencei-tónál az agárdi vízmércé „0” pontjára vonatkoznak.

nak. A Balaton déli partjára vonatkozó előírások Balatonkenesétől Keszthelyig (az 1 ÉVO-tól a 78 DVO-ig, Fenékpusztáig) érvényesek.

3. számú melléklet
a 94/2007. (XII. 23.) KvVM rendelethez

A Fertő-tó partvédő művei

1. A Fertő-tó egységes kezelése érdekében a jogi partvonalon belül a nyilvántartási magassági értékek az oszt-rák nyilvántartási alapszintre (mOAF.) vonatkoznak, jogi partvonalon kívül a Balti (mBf.) alapsík használata kötelező. A kapcsolódó területek, létesítmények és vízrendszerek esetén a terveken mindkét alapsíkot fel kell tüntetni. A Balti alapsík az Osztrák alapsíknál 0,585 m-rel alacsonyabban van (kiszámítás: mBf = mOAF-0,585m).

2. A Fertő-tó szabályozási vízszintjei:

Téli időszak	
(okt. 1.–febr. 28. ill. 29.)	115,60 mOAF
Átmeneti időszak	
(márc., ill. szeptember)	115,65 mOAF
Nyári időszak	
(április 1.–aug. 31.)	115,70 mOAF

3. A fentiekől való eltérést csak a Magyar–Osztrák Vízügyi Bizottság engedélyezhet.

A környezetvédelmi és vízügyi miniszter
95/2007. (XII. 23.) KvVM
rendelete

a környezetvédelmi, természetvédelmi, valamint a vízügyi hatósági eljárások igazgatási szolgáltatási díjairól szóló 33/2005. (XII. 27.) KvVM rendelet módosításáról

A környezet védelmének általános szabályairól szóló 1995. évi LIII. törvény 110. §-ának (13) bekezdés *a*) pontjában foglalt felhatalmazás alapján, a környezetvédelmi és vízügyi miniszter feladat- és hatásköréről szóló 165/2006. (VII. 28.) Korm. rendelet 1. § *a)–c)* pontjában meghatározott feladatkörében eljárva – a pénzügyminiszter feladat- és hatásköréről szóló 169/2006. (VII. 28.) Korm. rendelet 1. § *b)* pontjában meghatározott feladatkörében eljáró pénzügyminiszterrel egyetértésben – a következőket rendelem el:

1. §

A környezetvédelmi, természetvédelmi, valamint a vízügyi hatósági eljárások igazgatási szolgáltatási díjairól

szóló 33/2005. (XII. 27.) KvVM rendelet 1. mellékletének I. táblázata az alábbi 48. sorszámmal egészül ki:

48.	A környezetvédelmi, természetvédelmi és tájvédelmi szakértői névjegyzékbe bejegyzés	5 000
-----	---	-------

2. §

Ez a rendelet 2008. január 1-jén lép hatályba, és a hatálybalépését követő napon hatályát veszti.

Dr. Fodor Gábor s. k.,
környezetvédelmi és vízügyi miniszter

A környezetvédelmi és vízügyi miniszter
96/2007. (XII. 23.) KvVM
rendelete

a környezetvédelmi felülvizsgálat végzéséhez szükséges szakmai feltételekről és a feljogosítás módjáról, valamint a felülvizsgálat dokumentációjának tartalmi követelményeiről szóló 12/1996. (VII. 4.) KTM rendelet, valamint a környezeti állapotvizsgáló szakértői tevékenységről szóló 15/1997. (V. 28.) KTM rendelet módosításáról

A környezet védelmének általános szabályairól szóló 1995. évi LIII. törvény 110. §-a (8) bekezdésének *f)* pontjában foglalt felhatalmazás, valamint a felszámolási eljárás és a végelszámolás környezet- és természetvédelmi követelményeiről szóló 106/1995. (IX. 8.) Korm. rendelet 17. §-ában kapott felhatalmazás alapján, a környezetvédelmi és vízügyi miniszter feladat- és hatásköréről szóló 165/2006. (VII. 28.) Korm. rendelet 1. § *a)–c)* pontjában meghatározott feladatkörében eljárva a következőket rendelem el:

1. §

A környezetvédelmi felülvizsgálat végzéséhez szükséges szakmai feltételekről és a feljogosítás módjáról, valamint a felülvizsgálat dokumentációjának tartalmi követelményeiről szóló 12/1996. (VII. 4.) KTM rendelet 1. §-ának helyébe a következő rendelkezés lép:

„1. § Környezetvédelmi felülvizsgálatot (a továbbiakban: vizsgálat) végezhet

a) az a természetes személy, aki a külön jogszabály szerint szakértői tevékenység végzésére jogosult, illetve

b) az a gazdálkodó szervezet, amelynek a külön jogszabály szerint szakértői tevékenység végzésére jogosult tag-

ja vagy alkalmazottja a környezetvédelmi felülvizsgálatban részt vesz.”

2. §

A környezeti állapotvizsgáló szakértői tevékenységről szóló 15/1997. (V. 28.) KTM (a továbbiakban: R.) rendelet 1. §-a helyébe a következő rendelkezés lép:

„1. § Az R.-ben meghatározott környezeti állapotvizsgáló szakértői tevékenységet végezhet

a) az a természetes személy, a külön jogszabály szerint szakértői tevékenység végzésére jogosult, illetve

b) az a gazdálkodó szervezet, amelynek a külön jogszabály szerint szakértői tevékenység végzésére jogosult tagja vagy alkalmazottja a környezeti állapotvizsgálatban részt vesz.”

3. §

Az R. 3. §-a helyébe a következő rendelkezés lép:

„3. § A környezeti állapotvizsgáló szakértői tevékenység végzésére az FR 5. §-át kell megfelelően alkalmazni.”

4. §

(1) Ez a rendelet 2008. január 1-jén lép hatályba, és a hatálybalépését követő napon hatályát veszti.

(2) E rendelet hatálybalépésével egyidejűleg hatályát veszti a környezetvédelmi felülvizsgálat végzéséhez szükséges szakmai feltételekről és a feljogosítás módjáról, valamint a felülvizsgálat dokumentációjának tartalmi követelményeiről szóló 12/1996. (VII. 4.) KTM rendelet 2–4. §-ai, 6. §-a, 8. §-ának (3) bekezdése, továbbá 1. számú melléklete, valamint az azt módosító az egyes környezetvédelmi, természetvédelmi és vízügyi feladat- és hatásköröket megállapító miniszteri rendeletek módosításáról szóló 1/2004. (II. 6.) KvVM rendelet 3. §-a.

Dr. Fodor Gábor s. k.,
környezetvédelmi és vízügyi miniszter

A környezetvédelmi és vízügyi miniszter 97/2007. (XII. 23.) KvVM rendelete

az egyes kiemelt jelentőségű vízilétesítmények rendszeres műszaki megfigyeléséről

A vízgazdálkodásról szóló 1995. évi LVII. törvény 45. §-a (8) bekezdésének j) pontjában kapott felhatalmazás

alapján, a környezetvédelmi és vízügyi miniszter feladat- és hatásköréről szóló 165/2006. (VII. 28.) Korm. rendelet 1. §-ának c) pontjában foglalt feladatkörömben eljárva a következőket rendelem el:

1. §

(1) E rendelet hatálya a megfigyelési kötelezettség alá tartozó, a *mellékletben* meghatározott vízilétesítményekre terjed ki.

(2) E rendelet hatálya nem terjed ki a más jogszabályokban előírt felülvizsgálatokra (így például: vízügyi felügyelet, védmű felülvizsgálat), továbbá a vízépítési művek (műtárgyak), környezeti monitoringjára, kivitelezésére, minőségellenőrzésére, valamint az új építmények (termékek) minősítésére vonatkozó jogszabályok alkalmazására.

2. §

A jelentős vízgazdálkodási hatású vagy ilyen hatásnak kitett vízilétesítményeket, illetőleg azok főbb műtárgyait (a továbbiakban: kiemelt jelentőségű vízilétesítmények) az állaguk és hatékonyságuk megőrzése, üzemképességük fenntartása, meghibásodásukból a környezetre származható veszélyhelyzetek és károk megelőzése, az idővel szükségessé váló rekonstrukciójuk műszaki megalapozása érdekében – építésük és üzemelésük folyamán – e rendeletnek megfelelően rendszeres műszaki megfigyelés alá kell vonni.

3. §

(1) A kiemelt jelentőségű vízilétesítmények műszaki megfigyelését úgy kell megtervezni, és ennek során az észleléseket (ellenőrző méréseket, egyéb vizsgálatokat) úgy kell végrehajtani, hogy az ezek eredményeként kapott adatok:

a) feltárják a kiemelt jelentőségű vízilétesítmény és környezete kölcsönhatásának folyamatait és az észlelt jelenségek okait, valamint

b) alapul szolgáljanak a kiemelt jelentőségű vízilétesítmény létesítése során hozandó döntésekhez, a biztonságos építéshez, a vízilétesítmény üzemeltetési szabályzatának kidolgozásához, aktualizálásához, továbbá

c) tegyék lehetővé a kiemelt jelentőségű vízilétesítmény üzemeltetése során bekövetkező káros változások és meghibásodási folyamatok időben való felismerését, megelőzését, a hibák kijavítását, illetőleg a rendeltetészerű, a vonatkozó (így például: munkavédelmi) jogszabályok szerinti biztonságos üzemelést, és

d) adjanak tájékoztatást a kiemelt jelentőségű vízilétesítmény szükségessé váló rekonstrukciójának végrehajtásához.

(2) A vízilétesítmény megfigyelési adatainak folyamatos rögzítését, tárolását és feldolgozását, műszaki értékelését árvízi eseményt követően haladéktalanul, illetve legalább éves gyakorisággal végre kell hajtani.

(3) A villamos erőművekkel funkcionális egységet alkotó kiemelt jelentőségű vízilétesítmények megfigyelésére, a megfigyelés eredményeinek feldolgozására és értékelésére, valamint a teendő intézkedésekre, a vonatkozó műszaki és nautikai előírásokat egyaránt alkalmazni kell.

4. §

(1) A megfigyelést el kell végezni a kiemelt jelentőségű vízilétesítmény:

- a) építésének időszakában, valamint
- b) üzemelésének teljes ideje alatt, továbbá
- c) üzemben kívül helyezése esetében a művek teljes megszüntetéséig (elbontásáig).

(2) Az (1) bekezdéstől függetlenül folyamatos megfigyelést és mérést kell végezni, amennyiben a vízállás eléri vagy meghaladja a felvízi vízmércén mért mértékadó árvízszintet.

(3) A megfigyelés során kapott adatokat:

- a) a folyamatos észlelés esetén a műszaki szabályokban meghatározott gyakorisággal kell rögzíteni, és azokat összegyűjtve meg kell őrizni;
- b) az esetenkénti észlelések eredményét jegyzőkönyvben kell rögzíteni.

(4) A (2) bekezdés alapján gyűjtött és megőrzött adatokat haladéktalanul, míg a (3) bekezdés alapján gyűjtött és megőrzött adatokat a rögzítéstől számított 60 napon belül fel kell dolgozni az üzemeltetőnek, vagy az üzemeltető által megbízott szervnek, és azokat az észlelt jelenségek miatt szükségessé váló intézkedések meghatározása végett értékelni kell. Az adatokat a vízilétesítmény üzemelésének (fennállásának) teljes időtartama alatt meg kell őrizni.

5. §

(1) A megfigyelés végrehajtásáról, az észlelt adatok rögzítéséről, gyűjtéséről és megőrzéséről, valamint feldolgozásáról és értékeléséről:

- a) az építés időszakában a kiemelt jelentőségű vízilétesítmény beruházója,
- b) az üzembe helyezést (használatba vételt) követően, az üzemeltetés ideje alatt az elbontásig, a kiemelt jelentőségű vízilétesítmény üzemeltetője az arra szakértelemmel rendelkező útján gondoskodik.

(2) Nem vízügyi szerv kezelésében lévő kiemelt jelentőségű vízilétesítmény esetén a megfigyelések eredményeit az adatgyűjtő a rögzítéstől számított 30 napon belül köteles átadni a területileg illetékes környezetvédelmi és vízügyi igazgatóságnak (a továbbiakban: igazgatóság).

(3) Ha a kiemelt jelentőségű vízilétesítmény üzemeltetője nem vízügyi szerv, a megfigyeléssel kapcsolatos feladatokat akkor láthatja el, ha ehhez az igazgatóság hozzájárul.

6. §

A megfigyelés eredményeinek megfelelő intézkedések kellő időben történő megtételéért:

- a) Az 5. § (1) bekezdésének a) pontja alapján a beruházó,
- b) Az 5. § (1) bekezdésének b) pontja alapján az üzemeltető szervezet vezetője a felelős.

7. §

(1) A megfigyelést végző a megfigyelés feldolgozott és műszakilag értékelt eredményeinek megtárgyalására – helyszíni szemlével egybekötött – konzultációt köteles tartani:

- a) a létesítés ideje alatt a műszaki szempontból szükséges gyakorisággal;
- b) a létesítés befejezését követően fél éven belül;
- c) az üzembe helyezés után két és öt évvel, majd ezt követően tízévenként.

(2) Az (1) bekezdésen foglaltaktól függetlenül konzultációt kell tartani a 4. § (2) bekezdésében meghatározott esetben.

(3) A konzultáción ismertetni kell a megfigyelések eredményeit, értékelni kell a vízilétesítmény állagát és üzemelését, a tervezési és kivitelezési munkát, és meg kell határozni a vízilétesítménnyel kapcsolatban esetleg szükségessé vált intézkedéseket.

(4) A konzultáción részt vesz a megfigyelést végző, a vízilétesítmény üzemeltetője, a vízilétesítményt kezelő szerv, illetve az igazgatóság.

8. §

A megfigyelési rendszert szaktervező dolgozza ki, és annak terveit, ideértve az adatrögzítés, -gyűjtés és -megőrzés, valamint a -feldolgozás és -értékelés módozatait is, a vízilétesítmény kiviteli terveivel együtt szolgáltatja, továbbá az annak működésére vonatkozó előírásokat a vízilétesítmény üzemelési szabályzatában meghatározza. Ezek keretében meg kell határozni azokat a mérési határértékeket, illetőleg jelenségeket is, amelyek elérése, illetőleg fellépése esetén a műszakilag szükséges intézkedéseket haladéktalanul meg kell tenni.

9. §

(1) Az illetékes környezetvédelmi, természetvédelmi és vízügyi felügyelőség, mint vízügyi hatóság (a továbbiakban: vízügyi hatóság) a kiemelt jelentőségű vízilétesítmény esetén:

a) vízz jogi létesítési engedélyezési eljárásban az igazgatóság szakvéleménye alapján engedélyezi a vízilétesítmény megfigyelési rendszerének műszaki terveit és annak megvalósítását, valamint a

b) vízz jogi üzemeltetési engedélyezés iránti eljárásban pedig ellenőrzi a vízilétesítmény megfigyelési rendszerének megvalósítását és üzemeltetési szabályzatát, továbbá

c) ha az üzemeltető nem vízügyi szerv, határoz a megfigyelési feladatok végrehajtásának formájáról [5. § (2) bek.];

(2) A vízügyi hatóság az igazgatóság bevonásával ellenőrzi:

a) a megfigyelési rendszer működését és az észlelési feladatok megfelelő ellátását;

b) a megfigyelés eredményei alapján szükségessé vált intézkedések kellő időben és hatékony módon történő megtételét.

(3) A kiemelt jelentőségű vízilétesítmény üzemeltetése során az igazgatóság – a megfigyelési rendszer hiányosságainak vagy nem megfelelő működésének megállapítása esetén – a vízügyi hatóságnál kezdeményezi az üzemeltetővel szemben a megfigyelési rendszer e rendeletnek megfelelő kialakítására és működtetésére irányuló eljárás megindítását.

10. §

(1) E rendelet 2008. január 1. napján lép hatályba.

(2) Az üzemeltetőnek a már üzemeltetési engedéllyel rendelkező vízilétesítmények esetén az 5. § (3) bekezdés szerinti hozzájárulást 2009. január 1-jéig kell megszerezni.

(3) E rendelet hatálybalépésekor üzemeltetési engedéllyel rendelkező vízilétesítménynél csak az állag lényeges megbontása nélkül beépíthető (pótolható) és a 3. § (1) bekezdésében meghatározott alapvető célok eléréséhez legszükségesebb észleléseket kell megtervezni, csak az ezek végrehajtásához feltétlenül szükséges eszközöket kell beépíteni (felszerelni). Ezek körét a szaktervező a területileg illetékes környezetvédelmi és vízügyi igazgatósággal való egyeztetés alapján 2009. január 1-jéig alakítja ki.

(4) A 3. § (1) bekezdésében meghatározott céloknak megfelelő és műszaki tervek nélkül is elvégezhető észleléseket az üzemeltető szerv köteles e rendelet hatálybalépését követő egy éven belül megkezdeni és folytatni mindaddig, amíg a vízilétesítmény megfigyelési rendszerének tervei megvalósulnak.

Dr. Fodor Gábor s. k.,
környezetvédelmi és vízügyi miniszter

Melléklet

a 97/2007. (XII. 23.) KvVM rendelethez

A rendelet hatálybalépésekor üzemelő és rendszeres megfigyelési kötelezettség alá tartozó kiemelt jelentőségű vízilétesítmények

1. Vízlépcsők (duzzasztóművek), esetleg hajózsilippel és vízeróművel

Duna:	Dunakiliti vízlépcső és létesítményei Kvassay zsilip Tassi zsilip
Mosoni-Duna:	Mosonmagyaróvári duzzasztómű
Fertő-tó:	Mekszikópusztai zsilip
Rába:	Szentgotthárdi duzzasztómű Nicki duzzasztómű létesítményei és vízerőtelep
Rábca:	Rábca torkolati műtárgy
Balaton:	Siófoki leeresztő zsilip, hajózsilip Balatonkiliti duzzasztómű
Kis-Balaton:	Kis-Balaton 4T műtárgy Kis-Balaton 21T műtárgy
Sió:	Sió torkolati mű
Velencei-tó:	Dinnyési zsilip
Tisza:	Tiszalöki Vízlépcső Kiskörei Vízlépcső
Túr:	Túr bukó
Hernád:	Gibárti duzzasztómű Felsődobozai duzzasztómű Böcsi duzzasztómű
Takta:	Kesznyéteni árvízkapu
Körösök:	Gyulai duzzasztómű Békésszentandrás duzzasztómű Békési duzzasztómű Körösladányi duzzasztómű Bökényi duzzasztómű
Hortobágy-Berettyó:	Ágotai vészlezárómű

2. Hajózható csatornák és műtárgyaik

Keleti Főcsatorna beeresztő és hajózsilip, Tiszavasvárinál
Keleti Főcsatorna Balmazújvárosi bukó
Deák Ferenc zsilip, Bajánál
Lónyay Főcsatorna torkolati mű, Gávavencsellőnél

3. Völgyzárógátas és hullámtéri tározók és műtárgyaik

Rakacai
Lázbérci
Köszörűvölgyi
Csórréti
Komravölgyi
Hasznosi
Markazi
Vaskapui (fehérvárurgói) tározó
Tatai Öreg-tó Vecserei zsilip
Góri tározó zsilipje
Alsószenterzsébeti tározó műtárgya

4. Vízkivételek

Mosoni Duna 1.j. beeresztőzsilip
Mosoni Duna 6.j. beeresztőzsilip
Nyugati Főcsatorna beeresztőzsilip
Nagykunsági Főcsatorna beeresztőzsilip
Jászsági Főcsatorna beeresztőzsilip
Kiskunsági Főcsatorna beeresztőzsilip
Hortobágy-Berettyó árvízkapu
Tiszai Hőerőmű vízkivétele
Paksi Erőmű vízkivétele
Dunai Hőerőmű vízkivétele

5. Víz- és szennyvíztisztító telepek

Észak-pesti szennyvíztisztító telep

A környezetvédelmi és vízügyi miniszter 98/2007. (XII. 23.) KvVM rendelete

az Abaújkéri Aranyos-völgy természetvédelmi terület létesítéséről

A természet védelméről szóló 1996. évi LIII. törvény 24. § (1) bekezdés *a*) pontjában, valamint 85. § *b*) pontjában kapott felhatalmazás alapján, a környezetvédelmi és vízügyi miniszter feladat- és hatásköréről szóló 165/2006. (VII. 28.) Korm. rendelet 1. § *b*) pontjában meghatározott feladatkörömben eljárva – az erdőkre vonatkozóan a földművelésügyi és vidékfejlesztési miniszter feladat- és hatásköréről szóló 162/2006. (VII. 28.) Korm. rendelet 1. § *g*) pontjában meghatározott feladatkörében eljáró földművelésügyi és vidékfejlesztési miniszterrel egyetértésben – a következőket rendelem el:

1. §

Védetté nyilvánítom Abaújkéri Aranyos-völgy természetvédelmi terület elnevezéssel a Borsod-Abaúj-Zemplén

megyében, Abaújkér közigazgatási területén lévő, az *1. mellékletben* felsorolt ingatlan-nyilvántartási helyrajzi számú, összesen 160,0 hektár kiterjedésű területet.

2. §

A védetté nyilvánítás célja a terület kiemelkedően magas biológiai sokféleségének, elsősorban a fokozottan védett uhu (*Bubo bubo*) élő- és szaporodóhelyeként, egyben más nagytestű ragadozó madarak [például parlagi sas (*Aquila heliaca*), kígyászölyv (*Circaetus gallicus*)] számára is kiemelkedő jelentőségű táplálkozóterületként szolgáló gyepek megőrzése, továbbá az itt található növénytársulások – természetes sztyepprétek, bennük több védett és fokozottan védett növényfajjal, például leánykörtörcsin (*Pulsatilla grandis*), hegyi kökörtörcsin (*Pulsatilla montana*), magyar nőszirm (*Iris aphylla subsp. hungarica*) – és a hozzájuk kapcsolódó állatközösségek életfeltételeinek biztosítása.

3. §

(1) A terület természetvédelmi kezeléséért felelős szerv az Aggteleki Nemzeti Park Igazgatóság (a továbbiakban: igazgatóság).

(2) A terület természetvédelmi kezelési tervében meghatározott tevékenységeket az igazgatóság és – erdő esetében – a külön jogszabály szerinti erdészeti hatósági nyilvántartásban szereplő erdőgazdálkodó együttesen látja el.

(3) A terület természetvédelmi kezelési tervét a *2. melléklet* tartalmazza.

4. §

Ez a rendelet a kihirdetését követő 8. napon lép hatályba.

Dr. Fodor Gábor s. k.,
környezetvédelmi és vízügyi miniszter

1. melléklet
a 98/2007. (XII. 23.) KvVM rendelethez

Az Abaújkéri Aranyos-völgy természetvédelmi terület ingatlan-nyilvántartási helyrajzi számai

Abaújkér

030; 032; 033/116; 033/118; 033/119; 033/120; 033/121; 033/123; 033/124; 033/125; 034; 035; 036; 037; 038; 039

2. melléklet
a 98/2007. (XII. 23.) KvVM rendelethez

Az Abaújkéri Aranyos-völgy természetvédelmi terület természetvédelmi kezelési terve

1. Gyakorlati természetvédelmi célkitűzések

– A területen található védett és fokozottan védett fajok által reprezentált, hazai szinten is egyedülálló életközösség megőrzése.

– A védett és fokozottan védett növény- és állatfajok állományainak, egyedszámának, populációik életképességének megőrzése különös tekintettel a magyar nőszirm (*Iris aphylla subsp. hungarica*) és az uhu (*Bubo bubo*) előfordulására.

– A természetes és természetszerű élőhelyek, társulások megőrzése, ezek területi kiterjedésének növelése a termőhelynek nem megfelelő, nem őshonos vagy invazív fajok által reprezentált élőhelytípusok és mesterségesen kialakított ültetvények területének csökkenése mellett.

– A terület kiemelkedően magas biológiai sokféleségének megőrzése a termőhelynek megfelelő, őshonos fajok tekintetében.

– A természeti értékek bemutatásának és a természetvédelmi oktatás lehetőségének biztosítása a természetvédelmi szemlélet erősítése érdekében.

– A terület további, természetvédelmi célú kutatásának, fejlesztésének biztosítása.

2. Természetvédelmi stratégiák

– A gyepek értékes életközösségeinek megőrzése, a védett és fokozottan védett növény- és állatfajok egyedszámának, állományának fenntartása és erősítése aktív természetvédelmi kezeléssel és hagyományos területhasználati módok visszaállításával.

– A nem őshonos fafajokból álló erdők termőhelynek megfelelő átalakítása.

– Invazív fafajok visszaszorítása, a termőhelyek aktív természetvédelmi kezeléssel történő helyreállítása.

– Természetvédelmi kezeléseket megalapozó és azokat továbbfejlesztő kutatások beindítása.

3. Természetvédelmi kezelési módok, korlátozások és tilalmak

3.1. Művelési ághoz köthető természetvédelmi kezelési módok, korlátozások és tilalmak

3.1.1. Gyepek kezelése

– A becserjésedő gyepekről el kell távolítani a cserjéket. A letisztított területrészekben a sarjfelverődést legeltetéssel kell megakadályozni, szükség esetén kézi erővel kell visszavágni a sarjakat. A cserjementes gyeprészeket kaszálni kell. A levágott fás növényi részeket és a lekaszált fűvet el kell távolítani a területről.

– A száraz, illetve sziklagyep jellegű területek legeltetése tilos.

– A mezofil gyepeket legeltetéssel kell kezelni, az állatsűrűség nem haladhatja meg a 2 juh/ha értéket.

– Az akác által elfoglalt gyepterület helyreállítását kézi erővel, illetve legeltetéssel kell elvégezni.

3.1.2. Erdők kezelése

– A fenyves állományokat fokozatosan vissza kell szorítani, és a termőhelynek megfelelő, őshonos fafajokra kell lecserélni. A természetes újulatból származó fenyőgye-deket el kell távolítani a területről.

– A területen elszórtan jelen lévő tölgygye-dek és az elegyfajok egyedeinek megerősödését elő kell segíteni.

– Meg kell akadályozni az akác terjedését.

Az erdőgazdálkodásra vonatkozó további részletes előírásokat az érvényes körzeti erdőterv tartalmazza.

3.1.3. Kivett területek kezelése

– A földutak szélesítése, új utak kialakítása tilos a területen.

– A bányászat eredményeként visszamaradt sziklafalakat érintetlenül kell hagyni, az ott megjelent akácot és fenyőt vissza kell szorítani.

3.2. Művelési ághoz nem köthető természetvédelmi kezelési módok, korlátozások és tilalmak

3.2.1. Közlekedés

– Gépjárművel történő közlekedés – a természetvédelmi kezelés, illetve a területen jogszerűen folytatott gazdálkodás, munkavégzés érdekében történő gépjármű használaton kívül – tilos.

3.2.2. Látogatás

– A terület látogatása – amennyiben annak célja nem természetvédelmi kezelés, illetve a 3.2.1. pontban meghatározott gazdálkodás, munkavégzés – csak gyalogosan lehetséges, az utakról tilos letérni.

– A területen jogszerű gazdálkodást, munkavégzést folytatók számára – tevékenységük elvégzése érdekében – biztosítani kell a belépést.

3.2.3. Terület- és földhasználat

– A területen új épület, építmény létesítése – természetvédelmi kezelés érdekében létesítendő épületen, építményen kívül – tilos.

– Burkolt és burkolatlan utak nem alakíthatók ki a területen.

**A környezetvédelmi és vízügyi miniszter
99/2007. (XII. 23.) KvVM
rendelete**

**a Debreceni Nagyerdő Természetvédelmi Terület
létesítéséről szóló 10/1992. (III. 25.) KTM rendelet
módosításáról**

A természet védelméről szóló 1996. évi LIII. törvény 24. § (1) bekezdés a) pontjában, valamint a 85. § b) pontjában

ban kapott felhatalmazás alapján, a környezetvédelmi és vízügyi miniszter feladat- és hatásköréről szóló 165/2006. (VII. 28.) Korm. rendelet 1. § b) pontjában meghatározott feladatkörömben eljárva – a földművelésügyi és vidékfejlesztési miniszter feladat- és hatásköréről szóló 162/2006. (VII. 28.) Korm. rendelet 1. § g) pontjában meghatározott feladatkörében eljáró földművelésügyi és vidékfejlesztési miniszterrel egyetértésben – a következőket rendelem el:

1. §

(1) A Debreceni Nagyerdő Természetvédelmi Terület létesítéséről szóló 10/1992. (III. 25.) KTM rendelet (a továbbiakban: R.) 1. §-a helyébe a következő rendelkezés lép:

„1. § Védetté nyilvánítom Debreceni Nagyerdő Természetvédelmi Terület elnevezéssel a Debrecen város területén lévő, a melléklet szerinti ingatlan-nyilvántartási helyrajzi számú, 1092,1 hektár kiterjedésű erdőterületet.”

(2) Az R. melléklete helyébe e rendelet melléklete lép.

2. §

Ez a rendelet 2008. január 1-jén lép hatályba, és 2008. január 2-án hatályát veszti.

Dr. Fodor Gábor s. k.,
környezetvédelmi és vízügyi miniszter

Melléklet

a 99/2007. (XII. 23.) KvVM rendelethez

[Melléklet a 10/1992. (III. 25.) KTM rendelethez]

A Debreceni Nagyerdő Természetvédelmi Terület ingatlan-nyilvántartási helyrajzi számai

Debrecen

05/13, 06–09, 012, 013/1, 013/2, 050, 052, 053/1, 053/2, 053/4, 053/5, 053/9, 053/10, 056/3, 056/5, 069, 070–073, 222225–222226, 222228, 22231, 22232/1-2, 222253, 22256/2, 22257/1-2, 22258, 22264–22266, 22268, 22271,

22278, 22280/1-2, 22282, 22283/1-2, 22284, 22290, 22292, 22294–22295, 22297, 22299, 22301, 22304/1-2, 22306, 22307/1-2, 22308–22309, 22310/1-2, 22312/1-2, 22313–22315

A környezetvédelmi és vízügyi miniszter 100/2007. (XII. 23.) KvVM rendelete

az ár- és belvízvédekezésről szóló 10/1997. (VII. 17.) KHVM rendelet módosításáról

A vízgazdálkodásról szóló 1995. évi LVII. törvény 45. §-a (8) bekezdésének a) pontjában kapott felhatalmazás alapján, a környezetvédelmi és vízügyi miniszter feladat- és hatásköréről szóló 165/2006. (VII. 28.) Korm. rendelet 1. § c) pontjában meghatározott feladatkörömben eljárva – összhangban a 232/1996. (XII. 26.) Korm. rendeletben foglaltakkal, a rendelet 3. §-a szerinti érdekelt miniszterekkel egyetértésben – a következőket rendelem el:

1. §

Az ár- és belvízvédekezésről szóló 10/1997. (VII. 17.) KHVM rendelet 1. számú mellékletének helyébe e rendelet melléklete lép.

2. §

(1) E rendelet a kihirdetését követő 8. napon lép hatályba.

(2) E rendelet a hatálybalépését követő napon hatályát veszti.

Dr. Fodor Gábor s. k.,
környezetvédelmi és vízügyi miniszter

I. AZ ÁLLAMI TULAJDONÚ ÁRVÍZVÉDELMI VONALAK VÉDELMI SZAKASZAI

ÉSZAK-DUNÁNTÚLI KÖRNYEZETVÉDELMI ÉS VÍZÜGYI IGAZGATÓSÁG

A védelmi szakasz		A folyó, a vízfolyás, a csatorna neve és védvonala	A fővédvonal			A védekezési készítség elrendelésére és megszüntetésére mértékadó								Megjegyzés
száma, neve	hossza km		kezdő	végő	hossza km	vizmérete				vizállás				
			szelvénye tkm			neve, helye fkm	"0" pont mBf.	LNV		I.	II.	III.		
						cm	kelte	fok	fok	fok				
01.01. Esztergomi	8,337	Duna jp.	0,000	3,363	3,363	Esztergom	1718,50	100,92	771	2002. VIII. 18.	500	600	650	Árvízvédelmi fal: 1,346 km
01.02. Komárom- almásfüzitői	14,283	Duna jp.	0,000	14,283	14,283	Komárom	1768,30	103,88	801	2002. VIII. 17.	500	620	680	Magaspart: 4,523 km Vasúti töltés: 4,630 km
01.03. Vének-dunaremetei	26,433	Duna jp.	0,000	26,433	26,433	Nagybajcs	1801,00	107,40	875	2002. VIII. 17.	470	540	610	
01.04. Dunaremete-rajkai	35,291	Duna jp.	26,433	61,724	35,291	Nagybajcs	1801,00	107,40	875	2002. VIII. 17.	470	540	610	
01.05. Vének-dunaszentpáli	30,253	Mosoni-Duna bp.	0,000	30,235	30,235	Nagybajcs Bácsa	1801,00 9,10	107,40 106,98	875 809	2002. VIII. 17. 2002. VIII. 17.	470 450	540 550	610 600	Árvízvédelmi fal: 0,937 km
01.06. Lajta menti	36,218	Lajta főmeder jp. Lajta főmeder bp. Lajta bp. csat.bp.	0,000 0,000 3,957	18,641 3,957 17,577	18,641 3,957 13,620	Mosonmagyar- óvári duzzasztó	4,10	118,41	315	1965. VI. 9.	160	200	220	Magaspart: 5,035 km Vasúti töltés: 0,283 km
01.07. Mosoni-Duna- Rábca menti	82,422	Mosoni-Duna jp. Rábca bp. Rábca jp.	8,194 0,000 8,094 0,000	30,569 7,184 30,764 30,193	22,375 7,184 22,670 30,193	Győr Rábcakapi	0,40 28,70	106,98 109,92	808 434	2002. VIII. 17. 1965. VI. 17	500 250	600 300	650 350	
01.08. Győr-árpási	30,125	Mosoni-Duna jp. Rába bp.	7,726 0,000	8,194 29,657	0,468 29,657	Győr Árpás	0,40 29,00	106,98 113,13	808 586	2002. VIII. 17. 1965. IV. 25.	500 320	600 420	650 480	
01.09. Árpás-répceszemerei	41,704	Rába bp. Répce árap. bp.	29,657 0,000	60,588 10,773	30,931 10,773	Vág Répcelak-Újhíd	51,00 2,30	124,34 133,58	456 422	1900. IV. 9. 1965. IV. 25.	250 250	300 300	350 350	
01.10. Répcelak-sárvári	32,626	Répcse árap. jp. Rába bp.	0,000 60,588	9,665 83,549	9,665 22,961	Répcselak-Újhíd Ragyogóhíd	2,30 73,40	133,58 141,33	422 450	1965. IV. 25. 1900. IV. 9.	250 150	300 250	350 300	

A védelmi szakasz		A folyó, a vízfolyás, a csatorna neve és védvonal	A fővédvonal			A védekezési készütség elrendelésére és megszüntetésére mértékadó							Megjegyzés	
száma, neve	hossza km		kezdő	végző	hossza km	vízmérce				vízállás				
			szelvénye tkm			neve, helye fkm	"0" pont mBf.	LNV		I. fok	II. fok	III. fok		
			cm	kelte										
02.08. Budakalászi	8,742	Barát p. bp. Szentendrei-Duna jp. Dera p. jp.	0,000 0,000 0,000	2,600 4,250 1,892	2,600 4,250 1,892	Nagymaros 1694,60	99,43	714 (763)	2006. IV. 4. 1876. II. 25.	520	620	670	Árvízvédelmi fal: 0,062 km	
02.09. Ipolydamásd- Letskés- ipolytölgyesi	13,192	Ipoly bp. Letskés p. bp. Letskés p. jp. Nyerges p. bp. Nyerges p. jp. Ganádi p. bp.	0,000 0,000 0,000 0,000 0,000	10,651 0,440 0,445 0,556 0,700 0,400	10,651 0,440 0,445 0,556 0,700 0,440	Ipolytölgyes 18,80	105,74	563 (550)	1999. VI. 24. 1976. XII. 9.	420	470	520		
02.10. Ipolyvece- Balassagyarmat- szécsényi	29,246	Ipoly bp. Derék p. bp. Derék p. jp. Lókos p. bp. Lókos p. jp. Szentlélek p. jp.	0,000 0,000 0,000 0,000 0,000	18,181 1,546 2,090 1,850 1,768 3,811	18,181 1,546 2,090 1,850 1,768 3,811	Balassagyarmat 110,70 Nógrádszakál 158,70	136,68 157,08	446 371	1976. XII. 4. 1976. XII. 3.	300 330	350 350	400 380	Magaspart: 0,273 km	
02.11. Jászfelsőszentgyörgy- Jobbágyi	82,915	Zagyva jp. Zagyva bp. Galga jp. Galga bp. Herédi-Bér jp. Herédi-Bér bp. Szuha p. jp. Szuha p. bp. Tolvajló p. jp.	0,000 0,000 0,000 0,000 0,000 0,000 0,000 0,000	39,084 36,792 1,200 1,200 0,600 1,200 0,641 1,710 0,488	39,084 36,792 1,200 1,200 0,600 1,200 0,641 1,710 0,488	Apc 119,20 Hatvan-alsó 104,01 Szentlőrinc-káta 87,83	129,10 113,69 103,75	365 (458) 419 (510) 344 (320)	1999. VII. 13. 1963. III. 13. 1999. VII. 12. 1941. II. 13. 1999. VII. 12. 1963. III. 13.	250 310 220	300 350 270	350 400 320	Magaspart: 0,545 km	
02.12. Mátraverebélyi tározó	2,415	Zagyva p.	0,000	2,415	2,415	tározói	145,95	175,50	730	1999. VII. 11.	300	665	755	2,540 em ³ 1%-os árvíznél
02.13. Maconkai tározó	1,533	Zagyva p.	0,000	1,533	1,533	tározói	152,70	192,60	665	1999. VII. 11.	550	600	650	1,770 em ³ 1%-os árvíznél
02.14. Tarján-pataki tározó	2,068 6,016	Tarján p.	0,000	2,068	2,068	tározói	3,30	175,50	716	1999. VII. 12.	810	850	900	2,677 em ³ 1%-os árvíznél

ALSÓ-DUNA-VÖLGYI KÖRNYEZETVÉDELMI ÉS VÍZÜGYI IGAZGATÓSÁG

A védelmi szakasz		A folyó, a vízfolyás, a csatorna neve és védvonal	A fővédvonal			A védekezési készütség elrendelésére és megszüntetésére mértékadó							Megjegyzés	
száma, neve	hossza km		kezdő	végző	hossza km	vízmérete				vízállás				
			szelvénye tkm			neve, helye fkm	"0" pont mBf.	LNV		I.	II.	III.		
			cm	kelte	fok			fok	fok					
03.01. Baja-margittaszigeti	47,800	Duna bp.	0,000	47,800	47,800	Baja	1478,70	80,99	976 (1037)	1965. VI. 19. 1956. III. 13.	700	800	900	Közút: 12,575 km Üzemi út: 3,892 km
03.02 Baja-foktői	41,000	Duna bp.	0,000	41,000	41,000	Baja	1478,70	80,99	976 (1037)	1965. VI. 19. 1956. III. 13.	700	800	900	
03.03. Üszöd-solti	41,077	Duna bp.	41,000	82,077	41,077	Paks	1531,30	85,38	872 (1006)	1965. VI. 18. 1876. II. 27.	600	700	800	Közút: 1,349 km

KÖZÉP-DUNÁNTÚLI KÖRNYEZETVÉDELMI ÉS VÍZÜGYI IGAZGATÓSÁG

A védelmi szakasz		A folyó, a vízfolyás, a csatorna neve és védvonal	A fővédvonal			A védekezési készütség elrendelésére és megszüntetésére mértékadó							Megjegyzés	
száma, neve	hossza km		kezdő	végző	hossza km	vízmérete				vízállás				
			szelvénye tkm			neve, helye fkm	"0" pont mBf.	LNV		I.	II.	III.		
			cm	kelte	fok			fok	fok					
04.01. Báta-Siótorok- sióagárdi	51,523	Duna jp. Sió jp. Völgységi p. jp. Völgységi p. bp.	0,000	28,692	28,692	Sió torkolati mű alvíz Szekszárd	2,60 18,80	79,32 85,09	1227	2006. IV. 07.	1000	1150	1250	
			0,000	18,153	18,153				680 (814)	1945. II. 14 1956. III. 13.	500	600	650	
			0,000	2,448	2,448									
04.02. Siótorok-paksi	30,415	Duna jp.	28,692	59,107	30,415	Paks	1531,30	85,38	872 (1006)	1965. VI. 18. 1876. II. 27.	650	800	900	
04.03. Paks-bölcskei	25,627	Duna jp.	59,107	84,734	25,627	Paks	1531,30	85,38	872 (1006)	1965. VI. 18. 1876. II. 27.	650	800	900	Közút: 3,478 km Magaspart: 2,141 km
04.04. Ercsi-adonyi	31,402	Duna jp. Váli víz jp. Váli víz bp. Szent-László víz bp.	0,000	19,603	19,603	Adony	1597,80	91,68	739 (820)	1965. VI. 18. 1941. II. 15.	550	650	700	Közút: 19,660 km
			0,000	4,235	4,235									
			0,000	2,829	2,829									
			0,000	4,735	4,735									
04.05. Siótorok-kölesdi	34,383	Sió bp. Nádor bp.	0,000 0,000	17,635 16,748	17,635 16,748	Szekszárd	18,80	85,09	680 (814)	1954. II. 14. 1956. III. 13.	500	600	650	
04.06. Sióagárd-kölesdi	34,913	Sió bp. Nádor jp.	17,635 0,000	36,175 16,373	18,540 16,373	Szekszárd	18,80	85,09	680 (814)	1954. II. 14. 1956. III. 13.	500	600	650	
04.07. Kölesd-simontornyai	32,331	Sió bp.	36,175	68,506	32,331	Simontornya	74,30	91,76	682 (459)	1940. III. 19. 1964. I. 1.	500	550	600	

DÉL-DUNÁNTÚLI KÖRNYEZETVÉDELMI ÉS VÍZÜGYI IGAZGATÓSÁG

A védelmi szakasz		A folyó, a vízfolyás, a csatorna neve és védvonala	A fővédvonal			A védekezési készütség elrendelésére és megszüntetésére mértékadó							Megjegyzés	
száma, neve	hossza km		kezdő	végő	hossza km	vízmérce				vízállás				
			szelvénye			neve, helye fkm	"0" pont mBf.	LNV		I. fok	II. fok	III. fok		
			tkm	tkm	cm			kelte						
05.01. Mohácsi	19,865	Duna jp.	0,000	19,865	19,865	Mohács	1446,80	79,2	984 (1010)	1965. VI. 19. 1956. III. 13.	700	850	950	Árvízvédelmi fal: 1,515 km
05.02. Drávaszabolcsi	45,005	Dráva bp. Fekete-víz bp. Pécs-víz bp. Fekete-víz jp.	0,000 0,000 0,000 0,000	31,709 4,618 2,153 6,525	31,709 4,618 2,153 6,525	Drávaszabolcs	77,70	86,76	596	1972. VII. 22.	430	480	520	
05.03. Drávasztárai	42,386	Dráva bp.	31,709	74,095	42,386	Szentborbás	133,10	94,74	634	1972. VI. 20	460	530	560	Magaspart: 0,835 km

NYUGAT-DUNÁNTÚLI KÖRNYEZETVÉDELMI ÉS VÍZÜGYI IGAZGATÓSÁG

A védelmi szakasz		A folyó, a vízfolyás, a csatorna neve és védvonala	A fővédvonal			A védekezési készütség elrendelésére és megszüntetésére mértékadó							Megjegyzés	
száma, neve	hossza km		kezdő	végő	hossza km	vízmérce				vízállás				
			szelvénye			neve, helye fkm	"0" pont mBf.	LNV		I. fok	II. fok	III. fok		
			tkm	tkm	cm			kelte						
06.01. Sárvári	7,193	Rába jp.	0,000	7,193	7,193	Sárvár	89,00	149,86	493	1900.IV.09.	350	400	450	
06.02. Körmendi	9,691	Rába bp. Pinka bp.	0,000 0,000	4,434 5,257	4,434 5,257	Körmend	158,70	184,15	505	1965. IV. 23.	300	380	440	Közút: 1,082 km
06.03. Szentgotthárdi	14,244	Rába bp. Rába jp. Lapincs bp. Lapincs jp. Lapincs árap. É. Lapincs árap. D. Lahn patak Vörös patak jp. Vörös patak bp.	0,000 0,000 0,000 0,000 0,000 0,000 0,000 0,000 0,000 0,000	4,095 0,834 0,564 2,070 2,006 1,831 1,373 0,665 0,806	4,095 0,834 0,564 2,070 2,006 1,831 1,373 0,665 0,806	Szentgotthárd	205,90	215,15	470	1910. VI. 15.	270	330	370	Árvízvédelmi fal: 0,694 km
06.04. Murai	43,360	Gerencsér á. bp Gerencsér á. jp Béci patak jp. Béci patak bp. Borsfai patak jp. Borsfai patak bp. Principális jp. Mura bp.	0,000 0,000 0,000 0,000 0,000 0,000 0,000 0,000	1,255 1,244 3,100 3,114 1,363 1,351 5,000 26,933	1,255 1,244 3,100 3,114 1,363 1,351 5,000 26,933	Letenye	35,60	137,86	514	1972. VII. 18.	330	380	430	
06.05. Zalai	15,083	Zala bp. Szentgyörgyvári bp. Szentgyörgyvári jp. Köszvényes p. bp.	0,000 0,000 0,000 0,000	13,112 0,606 0,595 0,725	13,112 0,606 0,595 0,725	Zalaapáti	22,80	105,4	424 (445)	1987. VIII. 7. 1963. III. 14.	250	280	330	

FELSŐ-TISZA VIDÉKI KÖRNYZETVÉDELMI ÉS VÍZÜGYI IGAZGATÓSÁG

A védelmi szakasz		A folyó, a vízfolyás, a csatorna neve és védvonala	A fővédvonal			A védekezési készítség elrendelésére és megszüntetésére mértékadó							Megjegyzés	
száma, neve	hossza km		kezdő	végő	hossza km	vizmércé				vizállás				
			szelvénye tkm			neve, helye fkm	"0" pont mBf.	LNV		I.	II.	III.		
						cm	kelte	fok	fok	fok				
07.01. Nagyhalász- Vencsellő-buji	36,783	Tisza bp. Lónyay jp.	1,287 9,100 0,000 3,980 11,180 16,800	8,600 23,000 3,872 9,078 16,580 18,000	7,313 13,900 3,872 5,098 5,400 1,200	Tiszabercel	569,00	91,36	882	2000. IV. 11.	600	700	800	Magaspart: 0,500 km Magaspart: 0,108 km 2,102 km 0,220 km Összesen: 2,930 km
07.02. Veresmart-nagyhalászi	23,377	Tisza bp.	23,000	46,377	23,377	Dombrád	593,08	94,06	890	1888. III. 24.	550	650	750	Magaspart: 0,350 km
07.03. Zsurk-veresmarti	25,678	Tisza bp.	46,727 48,075 48,930 57,341 62,500 65,543 74,232	47,586 48,810 57,300 62,300 65,522 73,008 74,500	0,859 0,735 8,370 4,959 3,022 7,465 0,268	Záhony	627,80	98,14	758 (758)	2001. III. 9. 1941. II. 19.	500	600	700	Magaspart: 0,489 km 0,120 km 0,041 km 0,200 km 0,021 km Összesen: 0,871 km
07.04. Vásárosnamény-zsurki	18,778	Tisza bp.	76,200 86,600 98,600 100,500 104,500	82,000 89,050 99,370 104,240 111,380	5,800 2,450 0,770 3,740 6,880	Vásárosnamény	684,45	101,98	943	2001. III. 7.	600	750	800	Magaspart: +18,723 km
07.05. Szatmárcseke- Olcsvaapáti	31,300	Tisza bp.	112,000	143,300	31,300	Tiszabecs Tivadar	744,30 705,70	114,34 105,40	736 1014	2001. III. 6. 2001. III. 6.	300 500	400 600	500 700	Parapetfal: 0,496 km
07.06. Magosliget- tiszakóródi	26,022	Batár bp. Tisza bp.	0,000 143,300	9,940 159,382	9,940 16,082	Tiszabecs	744,30	114,34	736	2001. III. 6.	300	400	500	Árvízvédelmi fal: 0,104 km Parapetfal: 0,166 km
07.07. Vásárosnamény- lónyai	31,000	Tisza jp.	0,000	31,000	31,000	Vásárosnamény	684,45	101,98	943	2001. III. 7.	600	750	800	
07.08. Tarpa- vásárosnaményi	29,469	Tisza jp.	31,000 32,500 45,800	31,800 44,157 62,812	0,800 11,657 17,012	Tiszabecs elrendelésre Tivadar megszüntetésre	744,30 705,70	114,34 105,40	736 1014	2001. III. 6. 2001. III. 6.	300 500	400 600	500 700	Közút: 0,700 km hibaszalvány: 1,643 km 44+157=45+800
07.09. Kótaj-vencsellői	18,104	Tisza bp. Lónyay bp.	0,200 0,000 4,225 5,280 7,000 9,000 9,800	1,287 3,900 4,550 6,970 8,968 9,700 18,234	1,087 3,900 0,325 1,690 1,968 0,700 8,434	Tiszabercel	569,00	91,36	882	2000. IV. 11.	600	700	800	Magaspart: 0,200 km 1,283 km Összesen: 1,483 km Parapetfal: 0,204 km

A védelmi szakasz		A folyó, a vízfolyás, a csatorna neve és védvonal	A fővédvonal			A védekezési készütség elrendelésére és megszüntetésére mértékadó							Megjegyzés	
száma, neve	hossza km		kezdő	végző	hossza km	vízmércé				vízállás				
			szelvénye tkm			neve, helye fkm	"0" pont mBf.	LNV		I. fok	II. fok	III. fok		
					cm			kelte						
07.10. Lónyay Főcsatorna balpart	48,969	Lónyay bp.	19,056 21,600 25,000 26,100 26,630 31,257 33,600 35,100 39,300 39,900 42,100	21,500 24,415 25,350 26,500 30,112 31,925 33,850 39,000 39,650 41,900 44,526	2,444 2,815 0,350 0,400 3,482 0,668 0,250 3,900 0,350 2,000 2,426	Kemecse Kótaj	28,42 21,23	90,80 90,58	876 899	1941. II. 17. 2000. IV. 11.	700 650	750 700	800 800	Magaspart: 8,680 km
		IV. Főfolyás jp.	0,000	3,750	3,750									
		IV. Főfolyás bp.	0,000	3,800	3,800									
		VII. Főfolyás jp.	0,000	1,223	1,223									
		VI. Főfolyás bp.	0,000	4,060	4,060									
		VI. Főfolyás jp.	0,000	4,070	4,070									
		VII. Főfolyás bp.	0,000	1,863	1,863									
		VIII. Főfolyás jp.	0,000	3,300	3,300									
		IX. Főfolyás bp.	1,200	2,868	1,668									
		IX. Főfolyás jp.	0,000	2,800	2,800									
		VIII. Főfolyás bp.	0,000	3,350	3,350									
07.11. Berkesz-kótaji	19,813	Lónyay bp.	18,000 23,230 31,855 33,240 37,400 38,200	21,380 30,250 32,250 37,220 37,900 42,738	3,380 7,020 0,395 3,980 0,500 4,538	Kemecse Kótaj	28,42 21,23	90,80 90,58	876 899	1941. II. 17. 2000. IV. 11.	700 650	750 700	800 800	Magaspart: 6,715 km
07.12. Mérkvállaj- vásárosnaményi	21,844	Kraszna bp.	0,000 15,400 33,700 37,200 56,400	10,097 18,280 35,910 39,480 59,777	10,097 3,880 2,210 2,280 3,377	Ágerdömajor Kocsord	44,90 22,62	110,39 106,65	651 702	1970. VI. 13. 1980. VII. 28.	470 450	550 530	580 580	Magaspart: +37,933 km
07.13. Ágerdömajor-olcsvai	40,482	Kraszna jp.	0,000	40,482	40,482	Ágerdömajor Kocsord	44,90 22,62	110,39 106,65	651 702	1970. VI. 13. 1980. VII. 28.	470 450	550 530	580 580	
07.14. Csenger-olcsvai	46,650	Szamos bp.	0,000	46,650	46,650	Csenger-Hydra Tunyogmatolcs	49,40 21,90	113,56 106,21	902 1040	1970. V. 14. 1970. V. 14.	500 600	650 750	700 850	
07.15. Szamosbeccs- olcsvaapáti	46,385	Szamos jp.	0,000	46,385	46,385	Csenger-Hydra Tunyogmatolcs	49,40 21,90	113,56 106,21	902 1040	1970. V. 14. 1970. V. 14.	500 600	650 750	700 850	
07.16. Nagyhódos-kölcei	40,239	Túr bp. Sáréger jp.	0,000 0,000	27,015 6,800	27,015 6,800	Garbolc Sonkád	27,70 11,50	116,50 112,59	646 629	1970. V. 14. 2001. III. 6.	300 300	400 400	450 450	
07.17. Kispalád- Hármashatár- tiszakóródi	35,425	Palád bp. Palád jp. Túr jp.	0,000 0,000 0,000	0,980 6,423 28,022	0,980 6,423 28,022	Garbolc Sonkád	27,70 11,50	116,50 112,59	646 629	1970. V. 14. 2001. III. 6.	300 300	400 400	450 450	

ÉSZAK-MAGYARORSZÁGI KÖRNYZETVÉDELMI ÉS VÍZÜGYI IGAZGATÓSÁG

A védelmi szakasz		A folyó, a vízfolyás, a csatorna neve és védvonal	A fővonal			A védekezési késztség elrendelésére és megszüntetésére mértékadó							Megjegyzés	
száma, neve	hossza km		kezdő	végső	hossza km	vízmérete				vizállás				
			szelvénye			neve, helye fkm	"0" pont mBf.	LNV		I. fok	II. fok	III. fok		
			tkm	km	cm			kelte						
08.01. Sarud- négyesi	43,829	Laskó bp. Tisza jp. Rima bp. Rima jp. Eger bp. Eger jp. Csincse bp. Csincse jp.	0,000 0,000 0,000 0,000 0,000 0,000 0,000 0,000	4,600 12,944 7,826 7,955 1,100 1,045 4,159 4,200	4,600 12,944 7,826 7,955 1,100 1,045 4,159 4,200	Tiszakeszi elrendelésre Tiszafüred megszüntetésre	464,20 430,40	86,22 83,16	811 881	2000. IV. 13. 2000. IV. 16.	500 650	600 650	650	
08.02. Négyes-tiszakeszi	25,332	Tisza jp.	12,944	39,776	25,332	Tiszakeszi elrendelésre Tiszafüred megszüntetésre	464,20 430,40	86,22 83,16	811 881	2000. IV. 13. 2000. IV. 16.	500 650	600 650	650	hibaszelvény: 1,500 km 33+602=35+102
08.03. Tiszakeszi- sajószögedi	32,532	Tisza jp. Sajó jp. Sajószöged I. Sajószöged II.	39,776 0,000 0,000 0,000	64,227 6,051 1,609 0,421	24,451 6,051 1,609 0,421	Tiszapalkonya	484,70	87,28	804	2000. IV. 12.	500	600	650	Árvízvédelmi fal: 2,736 km
08.04. Inérhát-tokaji	46,775	Tisza jp. Bodrog jp.	0,000 0,000	45,381 1,394	45,381 1,394	Tokaj elrendelésre Tiszapalkonya megszüntetésre	543,08 484,70	89,34 87,28	928 804	2000. IV. 11. 2000. IV. 12.	650 500	700 500	800	Magaspart: 5,230 km Árvízvédelmi fal: 1,424 km
08.05/I. Zalkod-tiszacsermelyi	31,600	Tisza jp.	0,000	31,600	31,600	Tiszabercel elrendelésre Tokaj megszüntetésre	569,00 543,08	91,36 89,34	882 928	2000. IV. 11. 2000. IV. 11.	600 650	700 650	800	Magaspart: 0,683 km
08.05/II. Tiszacsermely- zemplénagárdi	36,342	Tisza jp.	31,600	67,942	36,342	Záhony	627,80	98,14	758 (758)	2001. III. 9. 1941. II. 19.	500	600	700	Magaspart: 3,900 km
08.06. Bánréve- felsőszolcai	38,488	Sajó bp. Névtelen bp. Névtelen jp. Keleméri jp. Keleméri bp. Szörnyűv. bp. Szuha jp. Szuha bp. Vörös J. jp.	0,000 0,000 0,000 0,000 0,000 0,000 0,000 0,000 0,000	30,263 0,947 0,950 0,764 0,950 0,414 1,400 1,500 1,300	30,263 0,947 0,950 0,764 0,950 0,414 1,400 1,500 1,300	Sajóüspöki Sajószentpéter Felsőszolca	123,50 76,50 49,40	148,38 121,82 107,22	400 390 512	1974. X. 22. 1974. X. 22. 1974. X. 24.	200 250 300	250 300 350	300 350 400	
08.07. Miskolc-sajóüspöki	29,685	Sajó bp. Szinva jp. Szinva bp. Mercse jp. Hangony jp. Hangony bp.	0,000 0,000 0,000 0,000 0,000 0,000	26,281 0,300 0,450 0,977 0,840 0,837	26,281 0,300 0,450 0,977 0,840 0,837	Sajóüspöki Sajószentpéter Felsőszolca	123,50 76,50 49,40	148,38 121,82 107,22	400 390 512	1974. X. 22. 1974. X. 22. 1974. X. 24.	200 250 300	250 300 350	300 350 400	Árvízvédelmi fal: 0,570 km Magaspart: 0,250 km

A védelmi szakasz		A folyó, a vízfolyás, a csatorna neve és védvonal	A fővédvonal			A védekezési készütség elrendelésére és megszüntetésére mértékadó							Megjegyzés	
száma, neve	hossza km		kezdő	végző	hossza km	vizmérce				vizállás				
			szelvénye tkm			neve, helye fkm	"0" pont mBf.	LNV		I. fok	II. fok	III. fok		
					cm			kelte						
08.08. Hernádnémeti- hernádszurdoki	33,752	Hernád jp. Vadász jp. Vadász bp. Garadna jp. Garadna bp.	0,000 0,000 0,000 0,000 0,000	27,240 1,300 1,580 1,832 1,800	27,240 1,300 1,580 1,832 1,800	Hidasnémeti Gibárt Gesztely	97,00 65,50 24,40	151,28 128,78 108,08	434 505 474	2006. VI. 5. 2006. VI. 6. 2006. VI. 7.	200 300 250	250 350 300	300 400 350	Magaspart: 2,285 km
08.09. Hidasnémeti-bőcsi	28,294	Hernád bp. Gönci jp. Gönci bp.	0,000 0,000 0,000	26,424 0,870 1,000	26,424 0,870 1,000	Hidasnémeti Gibárt Gesztely	97,00 65,50 24,40	151,28 128,78 108,08	434 505 474	2006. VI. 5. 2006. VI. 6. 2006. VI. 7.	200 300 250	250 350 300	300 400 350	
08.10. Inérvát-taktaföldvári	43,349	Sajó bp. Takta bp. Takta jp.	0,000 8,000 0,000	8,000 36,643 6,706	8,000 28,643 6,706	Tiszapalkonya Kesznyéten árvizkapu Taktaföldvár	484,70 2,40 24,40	87,28 89,33 92,22	804 656 342	2000. IV. 12. 200. IV. 12. 2006. VI. 5.	500 300 200	600 370 250	650 450 300	
08.11. Viss-felsőberecki	39,799	Bodrog bp.	0,000	39,799	39,799	Felsőberecki Sárospatak Tokaj	47,70 37,10 543,08	92,16 91,82 89,34	795 740 928	1999. III. 13. 1999. III. 13. 2000. IV. 11.	550 500 650	650 600 700	700 650 800	Magaspart: 2,900 km
08.12. Jászfákóhalma-káli	36,214	Tarna bp.	0,000	36,214	36,214	Tarnaméra Tarnaörs	24,30 11,90	99,28 91,40	500 577	1974. X. 22. 1974. X. 23.	250 350	300 400	350 450	
08.13. Jászdózsza-káli	111,145	Tarna jp. Ágói jp. Ágói bp. Gyöngyös jp. Szarvagy bp. Szarvagy jp. Gyöngyös bp. Gyangya bp. Gyangya jp. Bene bp. Bene jp. Tarnóca jp. Tarnóca bp.	0,000 0,000 0,000 0,000 0,000 0,000 0,000 0,000 0,000 0,000 0,000 0,000 0,000	35,728 5,417 5,392 6,827 3,010 3,019 6,826 1,705 1,619 8,845 8,857 11,931 11,969	35,728 5,417 5,392 6,827 3,010 3,019 6,826 1,705 1,619 8,845 8,857 11,931 11,969	Tarnaméra Tarnaörs	24,30 11,90	99,28 91,40	500 577	1974. X. 22. 1974. X. 23.	250 350	300 400	350 450	
08.14. Bodrogkeresztúr- sátoraljaújhegyi	28,153 320,706	Bodrog jp.körtöltései Bodrogkeresztúr Bodrogkisfalud Szegei Olaszliszka Vámosújfalú Sárazsádány Bodrogolaszi Sárospatak Fazekas-sor Sárospatak Végárdó Sárospatak Bodroghalász Bodrog jp. Ronyva jp. Ronyva bp.	0,000 0,000 0,000 0,000 0,000 0,000 0,000 0,000 0,000 0,000 0,000 0,000 0,000 0,000 0,000 0,000 0,000 0,000	1,786 1,897 1,033 2,253 2,275 0,911 0,374 0,546 0,725 2,040 10,175 2,327 1,811	1,786 1,897 1,033 2,253 2,275 0,911 0,374 0,546 0,725 2,040 10,175 2,327 1,811	Felsőberecki Sárospatak Tokaj	47,70 37,10 543,08	92,16 91,82 89,34	795 740 928	1999. III. 13. 1999. III. 13. 2000. IV. 11.	550 450 650	650 600 700	700 650 800	

TISZÁNTÚLI KÖRNYZETVÉDELMI ÉS VÍZÜGYI IGAZGATÓSÁG

A védelmi szakasz		A folyó, a vízfolyás, a csatorna neve és védvonal	A fővédvonal			A védekezési készütség elrendelésére és megszüntetésére mértékadó							Megjegyzés	
száma, neve	hossza km		kezdő	végző	hossza km	vízmérce				vízállás				
			szelvénye tkm			neve, helye fkm	"0" pont mBf.	LNV		I. fok	II. fok	III. fok		
					cm			kelte						
09.01. Tiszafüred-tiszakeszi	41,000	Tisza bp.	0,000	41,000	41,000	Tokaj elrendelésre Tiszadorodma megszüntetésre	543,08 446,20	89,34 84,08	928 883	2000. IV. 11. 2000. IV. 14.	650 600	750 670	800 720	Magaspart: 0,422 km
09.02. Tiszatarján-rakamazi	76,300	Tisza bp. Keleti-fcs. jp. Keleti-fcs. bp.	41,000 0,000 0,000	107,820 4,755 4,725	66,820 4,755 4,725	Tokaj elrendelésre Tiszapalkonya megszüntetésre	543,08 484,70	89,34 87,28	928 804	2000. IV. 11. 2000. IV. 12.	650 470	750 600	800 650	Magaspart: 5,191 km
09.03. Kálló menti	12,797	Berettyó jp. Kálló jp.	21,313 0,000	22,900 11,210	1,587 11,210	Berettyóújfalú	43,40	89,38	512 (551)	1919. V. 3. 1966. II. 9.	300	400	450	
09.04. Darvas-pocsaji	55,125	Berettyó jp. Kálló bp.	22,900 0,000	67,400 1,925	44,500 1,925	Pocsaj elrendelésre Berettyóújfalú megszüntetésre	68,20 43,40	94,64 89,38	542 512 (551)	1974. VII. 25. 1966. II. 9. 1919. V. 3. 1966. II. 9.	400	450 400	500 450	
09.05. Szeghalom-darvasi	35,187	Sebes-Körös jp. Berettyó bp.	14,013 0,000	24,200 25,000	10,187 25,000	Szeghalom	6,50	82,59	678	1970. VI. 14.	300	400	500	
09.06. Darvas-kismarjai	47,365	Berettyó bp.	25,000	72,365	47,365	Pocsaj elrendelésre Berettyóújfalú megszüntetésre	68,20 43,40	94,64 89,38	542 512 (551)	1974. VII. 25. 1966. II. 9. 1919. V. 3. 1966. II. 9.	400	450 400	500 450	
09.07. Érmelléki	13,920	Berettyó jp.	67,400	73,220	5,820	Pocsaj	68,20	94,64	542 (587)	1974. VII. 25. 1966. II. 9.	400	450	500	
09.08. Szeghalom- körösszakáli	32,265	Sebes-Körös jp.	24,200	56,465	32,265	Körösszakál	54,40	92,15	518 (520)	1989. V. 9. 1925. XII. 23.	250	350	400	
09.09. Bucsa-nádudvari	33,930	Hortobágy- Berettyó bp. Kösely bp.	43,000 67,119	67,119 76,930	24,119 9,811	Borz	54,10	81,75	438	1999. III. 8.	250	300	350	

KÖZÉP-TISZA VIDÉKI KÖRNYEZETVÉDELMI ÉS VÍZÜGYI IGAZGATÓSÁG

A védelmi szakasz		A folyó, a vízfolyás, a csatorna neve és védvonal	A fővédvonal			A védekezési készütség elrendelésére és megszüntetésére mértékadó								Megjegyzés
száma, neve	hossza km		kezdő	végző	hossza km	vízmércé					vízállás			
			szelvénye			neve, helye fkm	"0" pont mBf.	LNV		I. fok	II. fok	III. fok		
			tkm	km	cm			kelte						
10.01. Lakitelek-tószegi	64,500	Tisza jp. Közös-főcsat. jp. Közös-főcsat. bp.	0,000 3,800 3,800	55,500 8,300 4,500	55,500 4,500	Szolnok	334,60	78,78	1041	2000. IV. 19.	650	750	800	Vasúti töltés: 1,428 km Magaspart: 27,470 km Közút: 0,500 km
10.02. Szolnok-Újszász- szórói	80,549	Tisza jp. Zagyva jp. Tápió jp. Zagyva bp.	55,500 0,000 0,000 0,000	82,800 24,700 6,320 25,400	27,568 24,018 6,320 22,643	Szolnok	334,60	78,78	1041	2000. IV. 19.	650	750	800	Árvízvédelmi fal: 0,442 km Magaspart: 1,120 km Szelv. hiba: 3,171 km Vegyes szerk.: 5,620 km Közút: 1,120 km
10.03. Doba-kanyari	49,300	Tisza jp.	82,800	132,100	49,400	Kisköre-alsó	403,10	81,32	1030	2000. IV. 17.	600	700	800	
10.04. Kiskörei-tározó menti	55,100	Tisza jp. Tisza bp.	132,100 140,100	155,000 172,300	22,900 32,200	Kisköre-alsó	403,10	81,32	1030	2000. IV. 17.	700	750	800	Árvízvédelmi fal: 0,208 km
10.05. Csongrád-nagyrévi	48,100	Tisza bp.	0,000	48,100	48,100	Szolnok	334,60	78,78	1041	2000. IV. 19.	650	750	800	Magaspart: 6,587 km
10.06. Tiszaföldvár-pityókai	59,795	Tisza bp.	48,100	106,600	59,795	Szolnok	334,60	78,78	1041	2000. IV. 19.	650	750	800	Magaspart: 8,225 km Hibaszelvény: 1,295 km 81+475 = 80,180
10.07. Fegyvernek-ledencei	33,500	Tisza bp.	106,600	140,100	33,500	Kisköre-alsó	403,10	81,32	1030	2000. IV. 17.	600	700	800	
10.08. Csongrád-bánrévei	57,354	Hármas-Körös jp.	0,000	57,354	57,354	Szarvas Csongrád	53,70 246,20	77,26 76,18	986 1034	2006. IV. 21. 2006. IV. 21.	600 650	700 750	800 800	Magaspart: 0,561 km
10.09. Mezőtúr-himesdi	30,500	Hortobágy- Berettyó jp.	0,000	30,500	30,500	Mezőtúr Árvízkapu	0,30	78,30	785	1999. III. 9.	600	650	700	
10.10. Pusztacseg-őzesi	52,380	Hortobágy- Berettyó jp. Németér jp. Németér bp.	30,500 0,000 3,300	70,480 3,300 12,400	39,980 3,300 9,100	Borz	54,10	81,75	438	1999. III. 8.	250	300	350	
10.11. Szászberek- jászberényi	99,692	Zagyva bp. Zagyva jp. Tápió bp.	25,400 24,700 0,000	70,900 68,400 10,912	45,380 43,400 10,912	Jásztelek	54,80	86,60	650	1999. VII. 13.	350	450	500	Vegyes szerk.: 1,823 km Magaspart: 6,213 km Hibaszelvény: 0,120 km 57+380 = 57+500 Hibaszelvény: 0,300 km 24+700 = 25+000

ALSÓ-TISZA VIDÉKI KÖRNYEZETVÉDELMI ÉS VÍZÜGYI IGAZGATÓSÁG

A védelmi szakasz		A folyó, a vízfolyás, a csatorna neve és védvonal	A fővédvonal			A védekezési késztség elrendelésére és megszüntetésére mértékadó							Megjegyzés	
száma, neve	hossza km		kezdő	végző	hossza km	vízmérce				vízállás				
			szelvénye tkm			neve, helye fkm	"0" pont mBf.	LNV		I.	II.	III.		
			cm	kelte	fok			fok	fok					
11.01. Gyála-Szeged-algyői	31,512	Tisza jp.	0,000	31,512	31,512	Szeged	173,60	73,70	1009	2006. IV. 21.	650	750	850	Árvízvédelmi fal: 3,262 km
11.02. Algyő-dongéri	35,592	Tisza jp. Donér jp.	31,512 0,000	59,964 7,500	28,452 7,500	Mindszent	217,70	74,82	1062	2006. IV. 21.	650	750	850	
11.03. Dongér-csongrádi	47,426	Tisza jp. Dongér bp.	59,964 0,000	99,890 7,500	39,926 7,500	Mindszent	217,70	74,82	1062	2006. IV. 21.	650	750	850	Magaspart: 12,820 km ebből közút: 11,390 km
11.04. Marostorok-mártélyi	35,004	Maros jp. Tisza bp.	0,000 12,400	2,602 44,802	2,602 32,402	Szeged Mindszent	173,60 217,70	73,70 74,82	1009 1062	2006. IV. 21. 2006. IV. 21.	650 650	750 750	850 850	
11.05. Mindszent-szentesi	31,764	Tisza bp.	44,802	76,566	31,764	Mindszent	217,70	74,82	1062	2006. IV. 21.	650	750	850	
11.06. Torontáli	41,040	Tisza bp. Maros bp.	0,000 0,000	12,400 28,640	12,400 28,640	Szeged Makó	173,60 24,50	73,70 79,50	1009 625	2006. IV. 21. 1975. VII. 10.	650 400	750 450	850 500	
11.07. Maros jobb parti	63,818	Maros jp. Sámszon-apátfalvi főcsatorna jp. Sámszon-apátfalvi főcsatorna bp.	2,602 0,000 0,000	47,400 9,510 9,510	44,798 9,510 9,510	Makó Szeged	24,50 173,60	79,50 73,70	625 1009	1975. VII. 10. 2006. IV. 21.	400 650	450 750	500 850	
11.08. Szentés-öcsödi	35,913	Hármas-Körös bp.	0,000	35,913	35,913	Szarvas Csongrád	53,70 246,20	77,26 76,18	986 1034	2006. IV. 21. 2006. IV. 21.	600 650	700 750	800 800	Magaspart: 1,012 km

KÖRÖS-VIDÉKI KÖRNYEZETVÉDELMI ÉS VÍZÜGYI IGAZGATÓSÁG

A védelmi szakasz		A folyó, a vízfolyás, a csatorna neve és védvonal	A fővédvonal			A védekezési késztség elrendelésére és megszüntetésére mértékadó							Megjegyzés	
száma, neve	hossza km		kezdő	végző	hossza km	vízmérce				vízállás				
			szelvénye tkm			neve, helye fkm	"0" pont mBf.	LNV		I.	II.	III.		
			cm	kelte	fok			fok	fok					
12.01. Szarvasi	49,117	Hármas-Körös bp.	35,913	85,030	49,117	Gyoma Szarvas	79,20 53,70	78,66 77,26	918 986	1970. VI. 14. 2006. IV. 21.	550 600	650 700	750 800	
12.02. Mezőberényi	44,326	Kettős-Körös bp. Fehér-Körös bp.	0,000 0,000	35,040 9,286	35,040 9,286	Békés Gyula	23,40 4,70	81,12 84,62	972 786	1974. VI. 15. 1974. VI. 15.	550 350	650 450	750 550	
12.03. Zsófiámajori	28,413	Hármas-Körös jp.	57,354	85,767	28,413	Gyoma	79,20	78,66	918	1970. VI. 14.	550	650	750	
12.04. Dobozi	52,022	Kettős-Körös jp. Fekete-Körös jp.	0,000 0,000	36,193 15,829	36,193 15,829	Békés Ant Remete	23,40 20,30 4,40	81,12 85,42 83,08	972 1000 916	1974. VI. 15. 1981. III. 13. 1974. VI. 15.	550 500 500	650 600 600	750 700 700	
12.05. Mályvádi	29,965	Fehér-Körös jp. Fekete-Körös bp.	0,000 0,000	9,475 20,490	9,475 20,490	Gyula Ant Remete	4,70 20,30 4,40	84,62 85,42 83,08	786 1000 916	1974. VI. 15. 1981. III. 13. 1974. VI. 15.	350 500 500	450 600 600	550 700 700	
12.06. Ecségfalvi	43,000	Hortobágy- Berettyó bp.	0,000	43,000	43,000	Mezőtúr Árvizkapu-felső	0,50	78,30	785	1999. III. 9.	600	650	700	

A védelmi szakasz		A folyó, a vízfolyás, a csatorna neve és védvonal	A fővédvonal			A védekezési készütség elrendelésére és megszüntetésére mértékadó							Megjegyzés	
száma, neve	hossza km		kezdő	végző	hossza km	vízmércé				vízállás				
			szelvénye			neve, helye fkm	"0" pont mBf.	LNV		I. fok	II. fok	III. fok		
			tkm	km				cm	kelte					
12.07. Körösladányi	35,326	Sebes-Körös jp. Berettyó jp.	0,000 0,000	14,013 21,313	14,013 21,313	Körösladány Szeghalom	9,50 6,50	80,98 82,59	815 678	1970. VI. 14. 1970. VI. 14.	400 300	500 400	600 500	
12.08. Fokkői	57,966	Sebes-Körös bp.	0,000	57,966	57,966	Körösladány Körösszakál	9,50 54,40	80,98 92,15	815 518 (520)	1970. VI. 14. 1989. VI. 9. 1925. XII. 23.	400 250	500 350	600 400	

II. Árvíz által veszélyeztetett önkormányzati területek

Árvíz által veszélyeztetett önkormányzati területek azon területek, amelyek a 15/1997. (IX. 19.) KHVM rendeletben meghatározott folyószakaszok mentén, belterületen, a nagyvízi mederben vagy annak mentén helyezkednek el, és ahol az árvízvédelmi kötelezettség a vízgazdálkodásról szóló 1995. évi LVII. törvény 16. § (4) bekezdésének a) pontja alapján önkormányzati feladatkörbe tartozik.

**A környezetvédelmi és vízügyi miniszter
101/2007. (XII. 23.) KvVM
rendelete**

**a felszín alatti vízkészletekbe történő beavatkozás
és a vízkútúrás szakmai követelményeiről**

A vízgazdálkodásról szóló 1995. évi LVII. törvény 45. § (8) bekezdésének *a*) és *d*) pontjában kapott felhatalmazás alapján, valamint a környezetvédelmi és vízügyi miniszter feladat- és hatásköréről szóló 165/2006. (VII. 28.) Korm. rendelet 1. §-ának *c*) pontjában foglalt feladatkörömben eljárva a következőket rendelem el:

1. §

A rendelet hatálya a felszín alatti vizek kitermelésével, visszatáplálásával, dúsításával, továbbá megfigyelésével kapcsolatos vízilétesítményekre (így pl. kutakra, foglalt forrásokra, hévízművekre), valamint vízimunkákra, különösen azok tervezésére, kivitelezésére, üzemeltetésére és megszüntetésére, továbbá a tervezőt, kivitelezőt, az építőt és a műszaki ellenőrt a tárgyi tevékenységgel összefüggésben érintő jogokra és kötelezettségekre terjed ki.

Értelmező rendelkezések

2. §

E rendelet alkalmazásában

a) vízföldtani napló: a kút kivitelezésével összefüggő, különösen annak földtani, vízföldtani, vízadóképességi, vízminőségi és a kivitelezésre vonatkozó egyedi műszaki adatait és vízföldtani értékelést tartalmazó építési, földtani dokumentum;

b) megfigyelő kút: a jogszabályban, illetve a hatósági engedélyben meghatározott célt szolgáló olyan vízilétesítmény, amely főleg vízföldtani, vízgazdálkodási, környezetvédelmi, valamint közegészségügyi feladatok ellátásához szükséges mintavételezést, méréseket szolgál;

c) visszatápláló kút: dúsítás vagy visszatáplálás (visszasajtolás) céljából víznek felszín alatti vízbe történő bejuttatását szolgáló vízilétesítmény;

d) kút javítása: a kút fenntartásával összefüggésben annak rendeltetészerű és biztonságos működését szolgáló olyan beavatkozás, amelynek következtében a vízjogi engedélyben meghatározott műszaki adatok nem változnak;

e) hévíz: felszín alatti víztartókban található vagy onnan származó, a kútfejen – a kút maximális vízhozama esetén –, forrás esetében a kifolyásnál mért 30 °C fokos vagy annál melegebb víz;

f) hévízmű: a hévíz felszínre hozatalát, kezelését és a fogyasztás (felhasználás) helyére történő eljuttatását szolgáló vízilétesítmények összessége;

g) hévízmű üzemeltetési szabályzat: a hévízmű biztonságos és szakszerű üzemeltetésének szabályait tartalmazó előírás;

h) geotermikus energia hasznosítását szolgáló vízilétesítmény: a víz hőtartalmát energetikai célra hasznosító víztermelő, illetve visszatápláló kút;

i) kútkataszter: a vízföldtani napló köteles kutakra vonatkozó országos nyilvántartás.

Tervezés

3. §

(1) A tervezett kút helyét a tervező helyszíni vizsgálat alapján köteles meghatározni.

(2) Melléfúrásos felújítás esetén a kút megszüntetésére, valamint a megvalósítandó kút létesítésére is a vízgazdálkodási hatósági jogkör gyakorlásáról szóló 72/1996. (V. 22.) Korm. rendelet szerinti vízjogi engedélyt kell kérni.

(3) Minden olyan esetben, amikor a környezet földtani kora, a képződmény mélységbeli határa bizonytalan vagy ismeretlen, magmintavétel tervezése is szükséges.

(4) A tervezésnél figyelemmel kell lenni arra, hogy a kút különböző víztesteket, illetve egymástól jelentősen eltérő hidrodinamikai és vízkémiai tulajdonságú vizeket ne kapcsoljon össze egymással. Kivételes esetben, amennyiben a szennyeződés veszélye nem áll fenn, környezetvédelmi, természetvédelmi és vízügyi felügyelőség mint vízügyi hatóság (a továbbiakban: vízügyi hatóság) ez alól felmentést adhat.

(5) Öntözővíz beszerzésére irányuló tervezés során felszín alatti vizet felszíni vízbeszerzési lehetőség hiányában lehet figyelembe venni.

*A kivitelezéssel (építéssel) és a használatbavétellel
kapcsolatos egyes rendelkezések*

4. §

(1) A kivitelezés megkezdésének időpontjáról a kivitelezőnek az engedélyező hatóságot – a mélységi vizek felszínre hozatalára irányuló, bányászati technológiával végzett munkálatok esetében az illetékes bányakapitányságot is – a munkálatok megkezdése előtt legalább 8 nappal értesíteni kell.

(2) Fúrt kutak esetében a felszín alatti vízbe történő beavatkozáskor a szennyezés megelőzése céljából a harántolt, de nem szűrőzött képződményeket palástcementekezéssel vagy agyagszigeteléssel ki kell zárni.

(3) Fúrt kutak esetén amennyiben a furat továbbmélyítése az eredeti mélység 15%-át meghaladja, illetve ha az engedélyben meghatározottól eltérő vízkészletet vesz igénybe

be, a megvalósult kútra a vízjogi engedélyezési eljáráshoz szükséges kérelemről és mellékleteiről szóló 18/1996. (VI. 13.) KHVM rendelet szerinti engedélyezési terv csatolásával vízjogi fennmaradási engedélyt kell kérni.

5. §

(1) A helyi önkormányzat jegyzőjének vízjogi engedélyéhez kötött kutak kivételével minden 30 méternél mélyebb kút esetében a vízjogi engedélyes az 1. melléklet szerinti geofizikai, kútszerkezeti és hidrodinamikai méréseket köteles elvégezni.²

(2) A vízügyi hatóság részben vagy teljes mértékben eltekinthet az 1. melléklet szerinti geofizikai mérésektől, ha a tervező igazolja, hogy a területről elegendő adat, illetve a korábban megvalósított fúrásokból értékelhető geofizikai szelvény áll rendelkezésre és a geofizikai mérésekre a kút műszaki adatainak megállapításához nincs szükség.

(3) A felhasználás módjára figyelemmel – különös tekintettel az ivóvízminőségű vízre vonatkozó rendelkezésekre – el kell végezni a víz minőségi vizsgálatát. A vizsgálandó paramétereket a hatóság a létesítési engedélyben határozza meg.

(4) A termelt víz gáztartalmának vizsgálatát a termelt és szolgáltatott vizek gázmentesítéséről szóló 12/1997. (VIII. 29.) KHVM rendelet gázmintavételre és annak vizsgálatára vonatkozó rendelkezései szerint kell elvégezni.

(5) A hatóság vagy a műszaki ellenőr előírására a földtani rétegsor pontosításának érdekében földtani laboratóriumi anyagvizsgálatokat is végezni kell.

(6) A kutak helyét – a helyi önkormányzat jegyzőjének engedélyéhez kötött kutak kivételével – geodéziai mérésekkel kell meghatározni egységes országos vetületi rendszerben (a továbbiakban: EOV) az X, Y vízszintes koordináták, továbbá a Z Balti-tenger szint feletti magassági értékek (a továbbiakban: mBf) megadásával. Ettől a létesítmény jellegének és rendeltetésének figyelembevételével a vízügyi hatóság eltérően rendelkezhet.

6. §

Ha a kivitelezés során szénhidrogén, szén vagy érc ásványi nyersanyag előfordulását észlelik, erről a kivitelezőnek az illetékes bányahatóságot értesítenie kell.

7. §

(1) A létesítményeket, beleértve a vízkutató feltáró fúrásokat a munka befejezésekor olyan állapotba kell hozni, hogy azok kialakítása kizárja azt, hogy a felszín alatti vízbe szennyeződés kerülhessen, továbbá a kifolyó víz esetén szabad vízfolyás keletkezék.

(2) A kivitelezőnek a megvalósítás teljes időtartama alatt a munkavégzés minden lényeges körülményét rögzítő dokumentációt kell vezetnie. A dokumentációnak részét képezi a külön jogszabály szerinti építési napló, tartalmaznia kell továbbá a létesítési engedélyben, illetve kiviteli tervben előírt vizsgálatokról szóló feljegyzéseket, illetve fúrt kutak esetén a fúrás naplóját.

(3) A kutakra vonatkozó vízjogi létesítési engedélyt, az engedélyezési terveket, az építési naplót, továbbá a kivitelezést szolgáló berendezés alkalmasságára vonatkozó bizonylatokat és a kivitelező jogosultságára vonatkozó igazolást a kivitelező köteles a munkavégzés helyszínén tartani.

(4) A kutakra, a helyi önkormányzat jegyzőjének engedélyezési hatáskörébe tartozó kutak kivételével kúttáblát kell elhelyezni, amely tartalmazza legalább az üzemeltető megnevezését, a kivitelezés évét, és ha van, a kút kataszteri számát.

Az elkészült létesítményre vonatkozó dokumentálás és adatszolgáltatás

8. §

(1) Kutaknál vízföldtani naplót kell készíteni, amennyiben
a) a feltárt vízkészlet réteg-, karszt- és hasadékvíz, valamint a tervezett vízhasználat (vízkitermelés vagy vízvisszatáplálás) meghaladja az 1,5 m³/napot, vagy észlelő létesítmény esetén,

b) a feltárt vízkészlet talajvíz és emberi fogyasztásra szánt vízhasználat esetén annak értéke eléri a 10 m³/napot, vagy az egyéb vízhasználat (vízkitermelés vagy vízvisszatáplálás) eléri az 50 m³/napot, vagy a felszín alatti víztest állapota szempontjából reprezentatív és a területi monitoring részét képező észlelő létesítmény esetén,

c) a feltárt vízkészlet parti szűrésű víz és emberi fogyasztásra szánt vízhasználat esetén annak értéke eléri a 10 m³/napot, vagy az egyéb vízhasználat (vízkitermelés vagy vízvisszatáplálás) eléri a 100 m³/napot, vagy a felszín alatti víztest állapota szempontjából reprezentatív és a területi monitoring részét képező észlelő létesítmény esetén,

d) vagy egyéb, különösen jelentős létesítmény esetén, amennyiben a vízügyi hatóság a létesítési engedélyben indokolással előírta.

(2) A vízföldtani napló tartalmi követelményeit a 2. melléklet tartalmazza. A naplóhoz minden esetben a kút és a kút környezetének területhasználatát mutató fényképet kell mellékelni. A csatolt helyszínrajzokon az EOV koordinátahálót fel kell tüntetni.

(3) A vízföldtani napló készítéséről a kivitelező köteles gondoskodni. A napló készítője a vízföldtani naplót köteles megküldeni hat példányban a Környezetvédelmi és Vízgazdálkodási Kutató Intézet Kht.-nak (a továbbiakban: VITUKI) a kútkataszteri szám megadása céljából.

A VITUKI a kútataszteri számmal ellátott példányokat 15 napon belül visszaküldi. Az engedélyes a kútataszteri számmal ellátott példányokat a vízjogi engedély iránti kérelemhez csatoltan a hatóságnak megküldi. Az engedély kiadásával egyidejűleg a vízügyi hatóság a vízföldtani napló egy-egy példányát megküldi a VITUKI, a Magyar Állami Földtani Intézet és a környezetvédelmi és vízügyi igazgatóság részére.

(4) A kútataszter vezetését és karbantartását a VITUKI látja el.

(5) Amennyiben a vízügyi hatóság a kút megszüntetéséről dönt, döntéséről a VITUKI-t és a környezetvédelmi és vízügyi igazgatóságot legalább évente értesíti.

(6) Az (1) bekezdés hatálya alá nem tartozó kutak esetén a kivételző a 3. melléklet szerinti adatlapot a műszaki átadás-átvétellel egy időben az építetőnek (engedélyesnek) átadja, valamint azt másolatban a létesítmény engedélyezésére hatáskörrel rendelkező hatóságnak és a környezetvédelmi és vízügyi igazgatóságnak is megküldi.

Az üzemeltetésre vonatkozó egyes szabályok

9. §

(1) A kút a vízügyi hatóság által kiadott vízjogi üzemeltetési engedély és az általa jóváhagyott üzemeltetési szabályzat szerint üzemeltethető, amely a külön jogszabályban előírtak mellett tartalmazza különösen

- a) a vízhozam szabályozására,
- b) üzemeltetési naplóra,
- c) a kút védelmére, fenntartására,
- d) a rendszeres és időszakos üzemi mérésekre, ezek értékelésére,
- e) a mérőeszközök rendszeres ellenőrzésére, kalibrálására,
- f) az üzemvitelre,
- g) a munkakörre és a biztonsági követelményekre,
- h) a rendszeres és időszakos mélységi kútvizsgálatokra vonatkozó rendelkezéseket.

(2) Szezonális üzem esetén félévenként – a vízjogi üzemeltetési engedélyben meghatározott szezon kezdetekor és végén, időszakos üzem esetén az üzemeltetés kezdetekor és annak végén – mérni kell a nyugalmi kútfejnnyomást a kútnak az üzemeltetési szabályzatban előírt, de legalább egy óra időtartamú lezárásával.

(3) Egy hónapot meghaladó üzemszünet esetén a nyugalmi kútfejnnyomást a kútfej gáztalanítása után, illetve a nyugalmi vízszintet havonta kell mérni.

(4) A vízkémiára és a gáztartalomra vonatkozó vizsgálatok gyakoriságát és a vizsgálandó komponensek körét összhangban a vonatkozó külön jogszabállyal az üzemeltetési szabályzatban kell meghatározni, ideértve a mérések módját, eszközigényét és a minőség biztosítását.

(5) Az ásvány-, gyógyvíz minősítésű kutaknál a vizsgálatoknak a minősítés megalapozásához meghatározott komponensekre és azok ellenőrzésének gyakoriságára kell kiterjedni.

(6) Az időszakos vizsgálatok keretében el kell végezni

- a) a talpmélység ellenőrzését,
- b) egyéb, a kútszerkezetre vonatkozó ellenőrző méréseket (így például lyukátmérő, szűrővizsgálat), amennyiben azok hiányosak, vagy a rendszeres üzemi mérések alapján feltételezhető a kútszerkezet változása (így pl. betétszövezés, kúthiba, vízkőlerakódás),

c) kapacitásmérést (így pl. három hozamlépcső beállítása, vízhozam mérés, üzemi kútfejnnyomás, vagy vízszint-mérés, nyugalmi nyomás, illetve vízszintmérés a felszínen és a megnyitott szakasz felett),

d) a homokolás vizsgálatát hozamlépcsőnként a felszínen, vagy szükség esetén mélységi méréssel, homokolás esetén,

e) áramlásmérést,

f) folyamatos áramlásmérést a megnyitott szakaszokon és a tömszelencéknél,

g) folyamatos hőmérséklet-mérést,

h) nyomásemelkedés-mérést a felszínen és a megnyitott szakasz felett,

i) nyomásgradiens-mérést a gázos kutaknál,

j) a kifolyó víz hőmérsékletének mérését hozamlépcsőnként,

k) mélységi folyamatos hőmérséklet-mérést,

l) felszíni és mélységi vízmintavételt, valamint elemzést,

m) gázkapacitás mérést és gázmintavétel elemzést a gázos kutaknál.

(7) A vízügyi hatóság az időszakos vizsgálatok körét indokolt esetben szűkítheti, illetve szélesebb körű vizsgálatokról rendelkezhet. Az időszakos vizsgálatok rendjét az üzemeltetési szabályzatban rögzíteni kell.

(8) Az időszakos vizsgálatok eredményét és az értékelést tartalmazó dokumentációt az engedélyezésre hatáskörrel rendelkező hatóságnak egy hónapon belül meg kell küldeni. Amennyiben az időszakos vizsgálatok értékelése alapján az üzemeltetés módja és a rendszeres, valamint időszakos mérések rendje módosítása válik szükségessé, a megfelelően módosított üzemeltetési szabályzatot a vízügyi hatóságnak meg kell küldeni.

A hévíz- és geotermikus energiahasznosítást szolgáló vizilétesítményekkel kapcsolatos egyes rendelkezések

10. §

(1) A hévízművek üzemeltetéséhez üzemeltetési szabályzat szükséges.

(2) A műszaki átadás-átvétel során jegyzőkönyvet kell felvenni, melynek tartalmaznia kell különösen:

a) a kút hozamára, kifolyó víz hőmérsékletére, a kút-környék állapotára,
 b) a kút szerkezetére,
 c) a dinamikus és termikus paraméterekre,
 d) a termelt víz kémiai összetételére (vízkémiai összetétel, gáz-víz arány és gázösszetétel),
 e) a kútfej-kiképzés biztonsági követelményeinek betartására

vonatkozó adatokat és az átadással járó egyéb rendelkezéseket, követelményeket.

(3) A vízszint észlelés célját szolgáló, valamint a vízszint észlelésre alkalmas és tartósan üzemben kívül helyezett kutakon legalább havonta vízszint, illetőleg kútfejnyomás méréseket kell végezni, de az üzemeltetési szabályzat ennél gyakoribb és folyamatos regisztrálást is előírhat, ha az értékelés megkívánja.

(4) A vízszint- és nyomásmérés esetén meg kell jelölni azok vonatkozási pontjait és meg kell adni annak mBf szintjét.

(5) A hévízkutak rendszeres – az üzemeltető által végzett – ellenőrzése körében havonta kell vizsgálni, illetőleg el kell végezni:

a) az üzemelési napokat, ideértve az üzemmód rögzítését, külön megjelölve a változó üzemmódra jellemző adatokat,

b) a kitermelt vízmennyiség meghatározását,

c) az üzemeltetési időre vonatkozó jellemző kútfejnyomás, illetve üzemi vízszint meghatározását,

d) a kifolyó víz jellemző hőmérsékletét, illetőleg a hőmérséklet meghatározását,

e) a kút-javítási munkák időpontját, ideértve az üzemeltetéssel kapcsolatos feljegyzéseket, figyelemmel az üzemeltetési szabályzatra.

(6) Visszatápláló kutak esetén e rendeletben meghatározott méréseket folyamatos regisztrálás mellett kell biztosítani. A mérésekre vonatkozó részletes rendelkezéseket, valamint azok gyakoriságát az üzemeltetési szabályzatban kell meghatározni.

(7) A termelő-, visszatápláló- és megfigyelő kutakon elvégzett rendszeres üzemi méréseket évente értékelni kell, és azt a környezetvédelmi és vízügyi igazgatóságnak, valamint a vízügyi hatóságnak meg kell küldeni.

(8) Amennyiben a termelési és visszatáplálási adatokban év közben nem várt változás következik be, az értékelést soron kívül el kell végezni. A változás mértékére vonatkozó szakmai megítélés körülményeit, illetve azok figyelembevételét az üzemeltetési szabályzatban kell meghatározni.

11. §

(1) A rendszeres vizsgálatok mellett az időszakos vizsgálatokat a javítások, átalakítások előtt és után, de leg-

alább négyévenként, egyes vizsgálatok tekintetében (így például: gázvizsgálat) pedig külön jogszabályban rögzített gyakorisággal kell elvégezni.

(2) A javítási munkák során figyelembe kell venni a rendszeres és időszakos kútvizsgálatot, értékelésének eredményét, a kútszerkezet változását.

(3) Amennyiben a kút felújítása annak műszaki adatainak változásával jár, a változásokat új vízföldtani naplóban is rögzíteni kell.

(4) A visszatápláló kutak üzemeltetéséről, karbantartásáról és javításáról az üzemeltetési szabályzatban külön rendelkezni kell.

A hévízforrások

12. §

(1) A hévizet adó forrásokra a (2)–(3) bekezdésekben foglalt eltérésekkel a hévízkutakra vonatkozó előírásokat kell – az adott forrás sajátosságaira figyelemmel – megfelelően alkalmazni.

(2) Ahol jogszabály vízföldtani naplót említ, azon forrás esetében a műszaki, földtani dokumentációt kell érteni.

(3) A forrás üzemeltetési szabályzata a rendszeres és időszakos vizsgálatokra, valamint a fenntartására vonatkozó előírásokat tartalmazza. Az üzemeltetési szabályzatban meg kell adni a hévízforrásból szabadon túlfolyó víz mennyiségét akkor is, ha az hasznosítás nélkül elfolyik.

A kút kivitelezésével, vizsgálatával és dokumentálásával összefüggő személyi, képzési követelményei és egyéb feltételei

13. §

(1) A rendelet hatálya alá tartozó vízilétesítmények műszaki tervezési feladatait, illetve a műszaki ellenőri a kivitelezési munka irányításáért felelős műszaki vezető tevékenységet a külön jogszabály szerint jogosultsággal rendelkezők végezhetnek.

(2) Kút kivitelezését – beleértve annak felújítását és javítását is – az végezheti, aki

a) az Országos Képzési Jegyzékről és az Országos Képzési Jegyzékbe történő felvétel és törlés eljárási rendjéről szóló 1/2006. (II. 17.) OM rendelet 1. mellékletében, illetve a közlekedési, hírközlési és vízügyi szakképesítések szakmai és vizsgakövetelményeiről szóló 32/1995. (XII. 30.) KHVM rendelet mellékletében vízkútfúró, mélyfúró, mélyfúró technikus szakképzési körnek megfelelő, illetve azzal egyenértékű szakképesítéssel,

b) mélyfúrás, illetve vízkút-fúrás szakvizsgával és az ezzel összefüggő biztonságtechnikai, munkavédelmi ismereteket bizonyító vizsgával rendelkezik.

(3) Kút kivitelezését – beleértve annak felújítását és javítását is – az is végezheti, aki vele munkaviszonyban, egyéb jogviszonyban, családtagi minőségben álló, a (2) bekezdésben meghatározott feltételeknek megfelelő személyt alkalmaz, biz meg.

(4) Egyéni vállalkozás keretében történő vízkút-fúráshoz a külön jogszabály szerinti vállalkozói igazolvány iránti kérelemhez a környezetvédelmi és vízügyi igazgatóság szakvéleményét is csatolni kell.

(5) Jogi személy vagy jogi személyiség nélküli szervezet vízkút-fúrás tevékenységet a cég székhelye szerint illetékes környezetvédelmi, természetvédelmi és vízügyi felügyelőség engedélyével végezhet.

(6) A (3) bekezdés szerinti szakvélemény, illetve a (4) bekezdés szerinti engedély iránti kérelemhez csatolni kell a képesítést igazoló okiratok másolati példányát és a bányafelügyelet igazolását a vízkutatási és vízfeltárási célból végzett fúrás, kútépítési, kúttisztítási, kútfelújítási, kútjavítási munkákra irányadó bányafelügyeleti műszaki-biztonsági előírásoknak való megfelelésről.

(7) A 100 m-nél mélyebb talpmélységű kút kivitelezése geofizikus, geofizikus-mérnök, geológus, geológus-mérnök vagy hidrogeológus, hidrogeológus-mérnök, illetve azzal egyenértékű szakképesítéssel rendelkező szakember alkalmazásával végezhető.

(8) A vízföldtani naplót legalább ötéves felszín alatti vízkészlet-gazdálkodási gyakorlattal rendelkező geológus vagy hidrogeológus készíthet.

(9) A vízkutató fúrásokban, illetve kutakban mélyfúrás-geofizikai, illetve kútvizsgálati mérések geofizikus irányításával végezhetők.

(10) Mélyfúrás-geofizikai, illetve kútvizsgálati kiértékelést, szakvéleményt kizárólag geofizikus (mérnök), geológus vagy hidrogeológus (mérnök), illetve azzal egyenértékű szakképesítéssel rendelkező szakember készíthet. A vizsgálat jóváhagyását csak legalább ötéves mélyfúrás-geofizikai gyakorlattal rendelkező szakértő végezheti el.

Átmeneti és záró rendelkezések

14. §

(1) E rendelet 2008. január 1-jén lép hatályba, rendelkezéseit a hatálybalépés után indult eljárásokban kell alkalmazni.

(2) A rendelet hatálybalépését megelőzően kiadott és még érvényes vízkút-fúrás igazolások a hatálybalépéstől számított egy évig érvényesek.

(3) A rendelet hatálybalépésétől számított 1 év elteltével csak az e rendeletnek megfelelő képesítési, illetőleg tárgyi és személyi feltételek fennállása esetén végezhető a rendelet hatálya alá tartozó tevékenység.

(4) A vízjogi engedélyezési eljáráshoz szükséges kérelemről és mellékleteiről 18/1996. (VI. 13.) KHVM rendelet (a továbbiakban: R) 2. § (1) bekezdése kiegészül az alábbi j) ponttal:

(A vízjogi létesítési engedély iránti kérelem tartalmazza, illetőleg ahhoz mellékelni kell:)

„j) mezőgazdasági vízhasználat esetén a talajvédelmi hatóság igazolását arra vonatkozóan, hogy a kérelmezett vízhasználat mezőgazdasági tevékenység folytatását szolgálja”.

(5) A R. 6. § k) pontjai helyébe az alábbi rendelkezés lép:

(A vízjogi üzemeltetés iránti kérelem tartalmazza, illetőleg ahhoz mellékelni kell:)

„k) felszín alatti vízre települt vízilétesítmény esetén

ka) amennyiben a vízilétesítményre vonatkozóan külön jogszabály vízföldtani naplókészítési kötelezettséget ír elő, a vízföldtani naplót és a 2. melléklet I/A. fejezete szerinti műszaki dokumentációt,

kb) a ka) pontban nem említett esetekben a 2. melléklet I/B. fejezete szerinti műszaki dokumentációt.”

(6) Az R. 2. melléklete I. fejezetének helyébe e rendelet 4. melléklete lép.

15. §

E rendelet 14. §-ának (4)–(6) bekezdése, valamint 15. §-a a hatálybalépést követő napon hatályát veszti.

*Dr. Fodor Gábor s. k.,
környezetvédelmi és vízügyi miniszter*

*1. melléklet
a 101/2007. (XII. 23.) KvVM rendelethez*

Geofizikai, kútszerkezeti és hidrodinamikai mérések

A. Mélyfúrás-geofizikai méréseket kell, illetve ajánlott végezni a következők szerint:

a) A mérést minden 30 méternél mélyebb, fúrással történő vízfeltáráskor a talajvíz kizárására beépítendő iránycsórákat sarujától kell végezni.

b) Minden 30 m-t meghaladó mélységű öblítéses fúrás esetén a mérést a kezdőszakat alatti furat – keresőfúrással, keresőfúrás szakaszokkal feltárt – teljes hosszában kell végezni. A csórákat tehát csak előzetesen szelvényezett furatban szabad elhelyezni.

Mérési módszerek:

ba) természetes potenciálszelvényezés,

- bb)* természetes gamma-szelvényezés,
- bc)* ellenállás-szelvényezés (két különböző behatolási szondával).
- c)* Kútfúrások esetén, valamint a fúrások kutatásnak minősített szakaszán kiegészítő mérések:
 - ca)* neutronporozitás- (n-n) szelvényezés,
 - cb)* mikroellenállás-szelvényezés,
 - cc)* talphőmérséklet-mérés,
 - cd)* lyukbőség-szelvényezés.
 - ce)* akusztikus és akusztikus hullámképszelvényezés,
 - cf)* hőmérséklet-szelvényezés,
 - cg)* fúrólukelhajlás-szelvényezés,
 - ch)* iszapellenállás-szelvényezés,
 - ci)* oldalfal-mintavétel,
 - cj)* mágneses érzékenységen (szuszeptibilitáson) alapuló szelvényezés.

B. Kútszerkezet vizsgálat

- a)* Kötelező mérések
 - csőpalást zárás vizsgálat (nyomáspróbával, vagy geofizikai módszerekkel)
 - talp és belső átmérő ellenőrzés (lyukátmérő mérés)
 - szűrő(k) helyének ellenőrzése
- b)* Ajánlott vizsgálat
 - színes videokamerás felvétel a teljes kútszerkezetről (hidegvizes kutaknál)

C. Hidrodinamikai mérések

- áramlás és hőmérséklet szelvényezés maximális hozamnál (100 m alatt talphő, 500 m alatt hőmérséklet szelvényezés)
- kútkapacitás (80, 60, 40%-os hozamnál, hévízkutaknál mélységi is)
- visszatöltődés/nyomásemelkedés (max. hozam után, hévízkutaknál mélységi is)
- nyomásgradiens (csak hévízkutaknál)

2. melléklet a 101/2007.(XII. 23.) KvVM rendelethez**M1. A vízföldtani napló formája****M1.1. A vízföldtani napló előlapja**

Kútkataszteri sorszám: _____

VÍZFÖLDTANI NAPLÓ

A vízföldtani napló készítőjének neve és címe: _____

Nyilvántartási szám (a napló dokumentálójánál): _____

M1.2. Az azonosító adatok és a létesítés technológiájára vonatkozó tájékoztatás megadásának formája

Kútkataszteri sorszám:

Nyilvántartási szám:

.....
(megjegyzés)

Terepmagasság: mBf.

CsőperemmBf.

Vízföldtani napló

Helység: Megye:

Pontos cím: Hrsz:

Helyi neve:

A vízkivétel célja:

A vízjogi létesítési engedély száma:

Vízkönyvi szám:

.....
Térképlapszám

EOV-koordináták:

X =

Y =

Földrajzi koordináták:

.....fokkm

A csövezett kút mélysége:m

A fúrás közben elért mélység:.....m

Fúrási eljárás	Száraz	m-től	m-ig	A fúróberendezés típusa és száma:
	Jobb öblítéses	m-től	m-ig	
	Bal öblítéses	m-től	m-ig	
	Egyéb	m-től	m-ig	

M1.3. A földtani rétegsor leírásának formája

Sor- szám	Rétegmélység		A réteg részletes leírása
	m-től	m-ig	

M1.4. Az ideiglenesen és véglegesen kiképzett vízkút adatai**Véglegesen/ideiglenesen* kiképzett vízkút adatai****I. Csövezési és szűrőzési adatok**

1. A beépített béléscső adatai összecsavart állapotban. (Itt kell feltüntetni a szűrőcső védelmére beépített és visszahúzott védőrakatokat és a szűrőcsövet is.)

Anyag	Átmérő		A szűrőcső pereme		Visszahúzva	
	külső	belső	felső él	alsó él	m-től	m-ig
	mm	mm	m	m		

2. A beépített szűrőcső adatai a terepszinttől mérve (toldócső és iszapgyűjtő nélkül).

Anyag	Átmérő		A szűrőcső pereme		Szűrő		Szitaszövet	
	külső	belső	felső	alsó	méret	típus	anyag	szám
	mm	mm	m	m	mm	név		

Toldócső a szűrőcső fölött: Ø m-től m-ig

Az iszapgyűjtő hossza: Ø m-től m-ig

Tömszelencék:.....

A lezárt rakatok külső átmérője:

A tömítés anyaga:

..... Ø és Ø a csőszakaszok között m-ben

..... Ø és Ø a csőszakaszok között m-ben

* A megfelelő aláhúzendő.

II. Vízzolgáltatási adatok (közlemény)

Nyugalmi vízszint		A kifolyó víz		A szivattyúzással kitermelt víz		Fajlagos vízhozam
a terepszint felett + alatt -	mBf.	magassága a terepszint-től	menyisége	vízszint-süllyedés a terepszinttől	menyisége	
m	m	m	l/min	m	l/min	l/min/m
Az állandó üzemben kitermelhető vízmennyiség:						

A kitermelt víz hőmérséklete:°C

Talpheőmérséklet: m-ben°C

Összes CH₄: l/m³

A legnagyobb vízhozamlépcső végén mért homoküledék: g/m³

Az összes szivattyúzási órák száma a béléscső beépítése után:

- a) Kézi szivattyúzás óra l/min
 b) Gépi szivattyúzás óra l/min
 c) Kompresszorozás óra l/min
 d) Búvárszivattyúzás óra l/min

III. Mellékmunkák

Kavics Ø: mm; Alábóvítás Ø: mm m-től m-ig

Kavicsolás a fúróluk és a végleges csőszakat között m-től m-ig

Kavicsolás a Ø és a Ø csőszakat között m-től m-ig

Cementszigetelés a fúróluk és a végleges csőszakat között m-től m-ig

Cementszigetelés a Ø és a Ø csőszakat között m-től m-ig

Egyéb szigetelés:

..... a fúróluk és a végleges csőszakat között m-től m-ig

..... a Ø és a Ø csőszakat között m-től m-ig

Saruzárás..... m-ben

Talplezárás: m-ben

Feltöltés: m-től m-ig

M1.5. A vízföldtani napló tartalomjegyzéke

1. Helyszínrajz a kút körzetének 4 km ² területéről 1:25000 méretaránybandb
2. Részletes helyszínrajz a kút körzetéről 1:..... méretaránybandb
3. Vízhozamdiagramdb
4. Kútvizsgálatokdb
5. A gáz-víz viszony vizsgálatadb
6. Vízvizsgálati eredménydb
7. Mélységi vízvizsgálati eredménydb
8. A kút végleges földtani és műszaki szelvénye (a feltárt kőzetanyag vizsgálataira és a geofizikai mérések eredményeire alapozottan)db
9. Geodéziai adattlap	
10. A geofizikai mérések diagramjaim-tőlm-igdb
m-tőlm-igdb
	- a mérések eredményeinek összerajzolt szelvénye nyomtatott és digitális változatban
	- a mérések eredményeinek szöveges értékelése
11. Egyéb mérési adatok	

II. Záróadatok:

.....

A munka kezdete:év.....hó.....nap
A munka befejezése:év.....hó.....nap
Vezető fűrómester:
A kiállítás kelte:év.....hó.....nap

.....
kivitelező neve a vízföldtani adatokat összeállította

.....
a kivitelező telephelye a naplót készítette

.....
műszaki vezető ellenőrizte

M1.6. A fúrt vízkút áttekinthető helyszínrajza

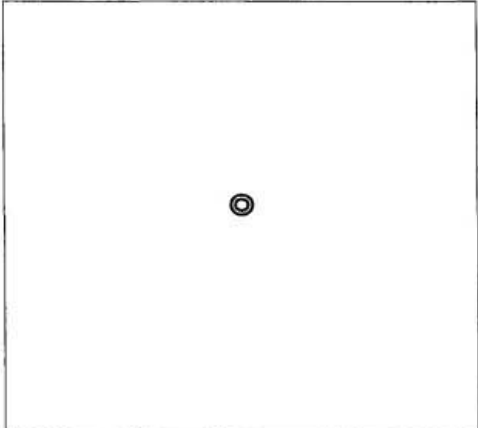
Áttekinthető helyszínrajz	
Helyiség:.....Megye:.....	
A kút helyének leírása:	
.....	
x = y =	É ↑ D
	
<input type="radio"/> Régebben létesített fúrt kút helye	
<input checked="" type="radio"/> Újonnan létesített fúrt kút helye	
A térképlap méretaránya:.....	
.....m.B.f.	
A fúrás éve:.....	Nyilvántartási szám:.....
Szolgálati használatra minősítette:	
Rajzolta:	

M1.7. A fúrt kút részletes helyszínrajza és fényképe

Részletes helyszínrajz	
Helyiség:.....	Megye:.....
A kút helyének leírása:	
.....	
É ↑ D	
x = y =	
<input type="radio"/> Régebben létesített fúrt kút helye <input type="radio"/> Újonnan létesített fúrt kút helye	
A térképlap méretaránya:.....	
.....m.B.f.	
A fúrás éve:.....	Nyilvántartási szám:.....
Szolgálati használatra minősítette:	
Rajzolta:	

M1.8. Vízhhozamgörbe

Vízhhozamgörbe		
Helyiség:		Megye:
A kút helyének leírása:		
.....		
Nyugalmi vízszint (+ -):m		
Fajlagos vízhozam:l/min/m		
A vízadó réteg helye:	m-től	m-ig anyaga:
.....	m-től	m-ig anyaga:
.....	m-től	m-ig anyaga:
.....	m-től	m-ig anyaga:
.....	m-től	m-ig anyaga:
A fúrás éve: Nyilvántartási szám:		

M1.9. A visszatöltődés-mérés eredményei

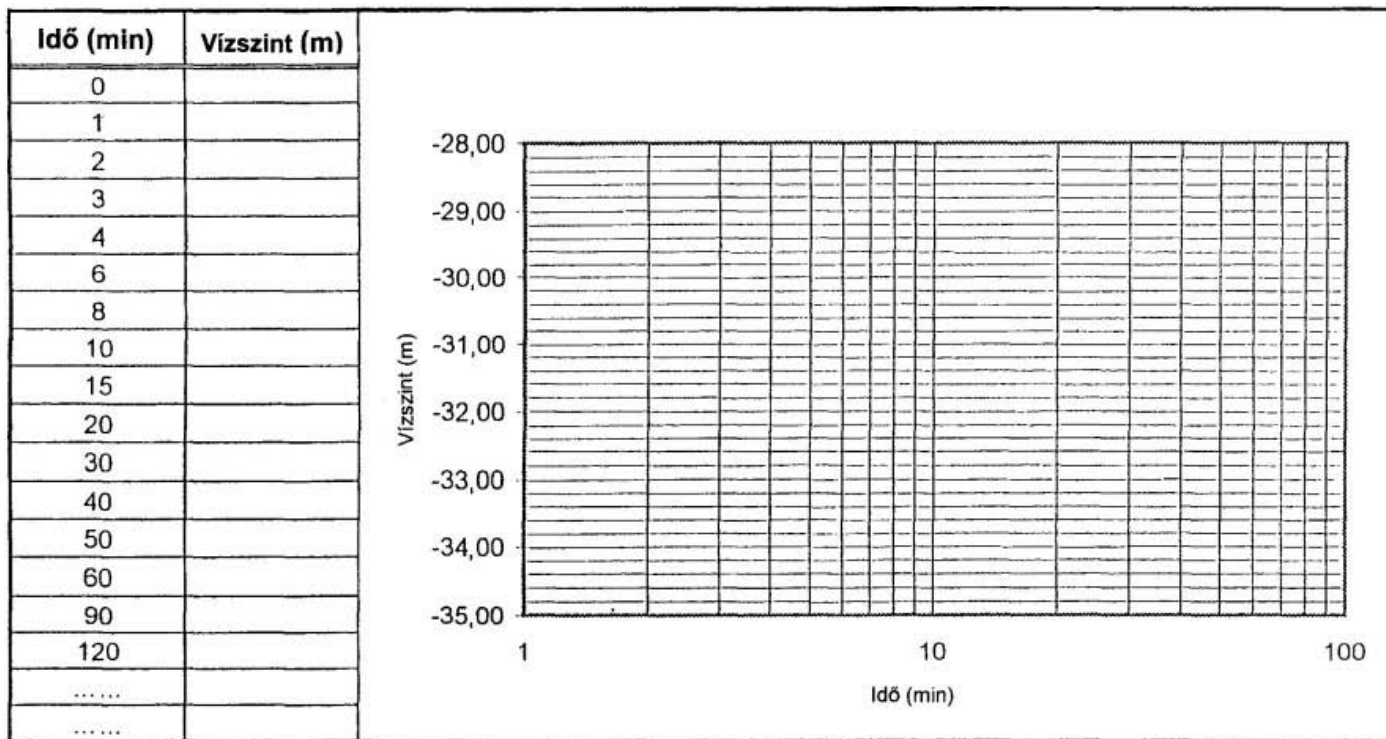
.....
helyiség.....
a kút helyének leírása













$Q_0 = \dots\dots\dots$ l/min = $\dots\dots\dots$ m³/d
 $H_0 = \dots\dots\dots$ m
 $i = \dots\dots\dots$ m/ciklus =

$T = \dots\dots\dots$ m²/d
 $k = \dots\dots\dots$ m/d
 $q = \dots\dots\dots$ m³/d/m

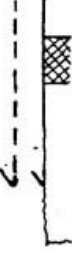
M1.10. Vízföldtani szelvény

Vízföldtani szelvény				
.....helység	megye		
.....utca	házsámhrsz	
.....határrész				
A fúrás éve:		Nyilvántartási szám:		
Méret (m)	Műszaki szelvény	Földtani szelvény	Települési mélység (m)	A kőzet megnevezése
0				
Nyugalmi vízszint: m				
m-es üzemi vízszinten (1/min) vízhozam		m-es üzemi vízszinten (1/min) vízhozam		
m-es üzemi vízszinten (1/min) vízhozam		m-es üzemi vízszinten (1/min) vízhozam		
Szivattyúzási óra: búvár		gépi:		kompresszoros:
Talp hő: m-ben °C		A víz gázos-e:		Hőfok: °C
Arzén: (mg/l)	Vas: (mg/l)	Klorid: (mg/l)		
Alkalinitás: (mmól/l)	Ammónia: (mg/l)	Nitrát: (mg/l)		
Nitrit: (mg/l)	Oxigénfogyasztás: (mg/l)	Szulfát: (mg/l)		
Mangán: (mg/l)	Kalcium: (mg/l)	Magnézium: (mg/l)		
Keményesség (CaO): (mg/l)	Összes szilárd alkatrész: (mg/l)			
.....		
kivitelező vállalat	geológus	adatrögzítő		

M2. A műszaki szelvény jelkulcsai

 <p>Fúrás, csövezés nélkül</p>	 <p>Feltöltött furat (a feltöltés anyaga ismeretlen)</p>	 <p>Feltöltött furat (a feltöltés anyaga ismert, eredeti jelöléssel ábrázolva)</p>	 <p>Cementezéssel feltöltött furat</p>
 <p>Palástcemente- zés</p>	 <p>Palástcemente- zés visszahúzott rakattal</p>	 <p>Fúrás az alsó szakaszon</p>	 <p>Béléscső</p>
 <p>Béléscső saruval</p>	 <p>Visszahúzott béléscső</p>	 <p>Visszahúzott béléscső saruval</p>	 <p>Két csőszakat átmenetes csatlakozása</p>









A táblázat folytatódik

A táblázat folytatása

<p>1. Perforált szűrő 2. Hasított szűrőcső (a szítaszövet alatt nincs ábrázolva)</p>	<p>Szűrőcső saruval</p>	<p>Védőrakatba épített szűrőcső (visszahúzva)</p>	<p>Kicsővezett szűrő</p>
<p>Kicsővezett, de hasznosított szűrő (a belső rakat csak perforálva)</p>	<p>Kicsővezett, de hasznosított szűrő (a belső rakat csak hasítva)</p>	<p>Kicsővezett, de hasznosított szűrő (a belső rakat szítaszövet-borítással)</p>	<p>Kavicsszűrő</p>
<p>Szűrő két rakaton</p>	<p>Szűrő két rakaton, közben védőcső</p>	<p>Belső szűrő külső perforált védőrakattal</p>	<p>Szűrőcső és furatfal közötti homokszórás (felvetés) 12 – 14 m mélységben</p>



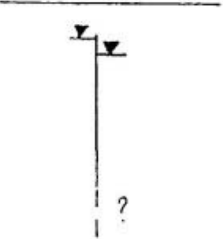
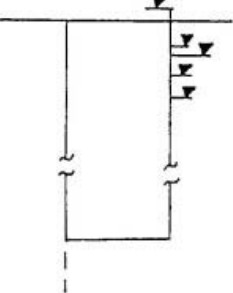
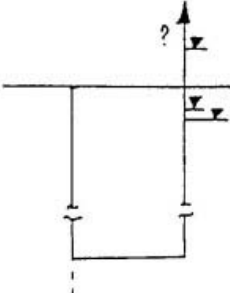
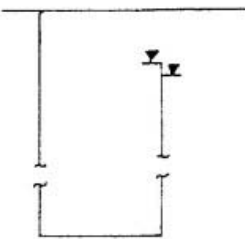

A táblázat folytatódik

A táblázat folytatása

 <p>Cementezés</p>	 <p>Két béléscső közötti agyagkitöltés</p>	 <p>Két béléscső közötti fagyúskender-tömítés</p>	 <p>Két béléscső közötti homokkitöltés</p>
 <p>Két béléscső közötti feltöltés (ismeretlen töltőanyag)</p>	 <p>Sarucementezés (talplezárás: becementezett csősaru)</p>	 <p>Cementdugó</p>	 <p>Szűrőcső melletti kavicsolás</p>
 <p>Vízállásjelölések, a szűrő pontos helye ismeretlen</p>	 <p>Vízállásjelölések, pozitív kút</p>	 <p>Pozitív kút ismeretlen nyugalmi vízállással</p>	 <p>Vízállásjelölések, negatív kút</p>

A táblázat folytatódik

A táblázat folytatása

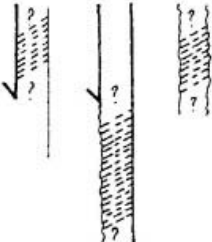
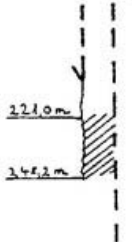
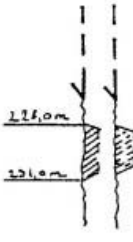
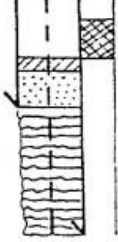
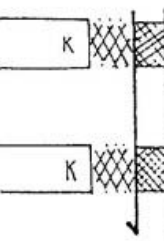
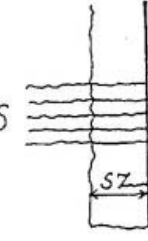
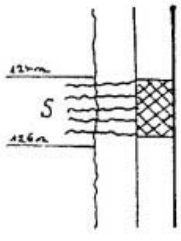
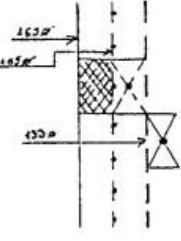
 <p>Két cső közötti cementdugó ismeretlen felső magassággal (alatta feltöltés)</p>	 <p>Furatfal és cső közötti cementdugó ismeretlen felső magassággal (alatta feltöltés)</p>	 <p>Furatban elhelyezett cementdugó ismeretlen felső magassággal (alatta feltöltés)</p>	 <p>Ismeretlen talpon elhelyezett cementdugó átfúrás után</p>
 <p>Cementdugó ismeretlen mélységben</p>	 <p>Átfúrt ismert mélységű, visszahúzott rakattal átcsövezett cementdugó</p>	 <p>Átfúrt cementdugó furatban, ismert és ismeretlen mélységben</p>	 <p>Két cső közötti cementezés és kavicsolás</p>
 <p>Két szűrő közötti rész (felfüggesztett kavicsal kitöltve)</p>	 <p>Savazás nyitott szakaszban</p>	 <p>Savazás szűrözött szakaszban</p>	 <p>Azonos átmérők egymás melletti ábrázolása</p>



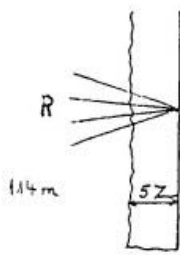
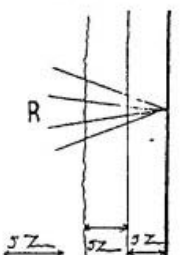
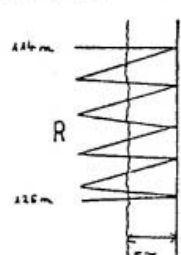
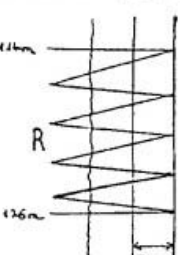
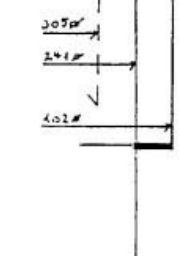
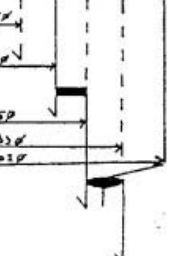
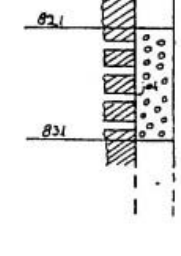
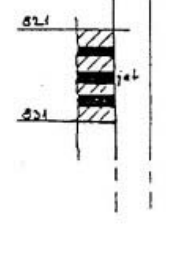
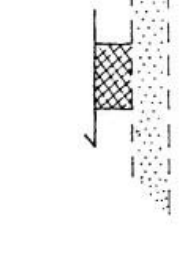
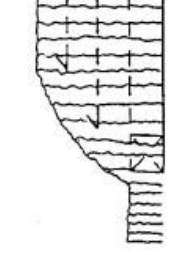
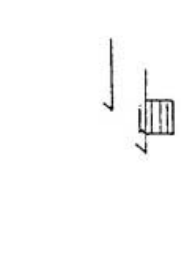
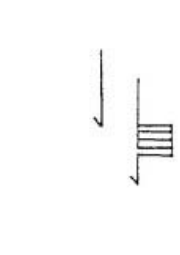

A táblázat folytatódik

A táblázat folytatása

 <p>Csővezetlen szakaszban egy ponton végrehajtott robbantás</p>	 <p>Csővezetett szakaszban egy ponton végrehajtott robbantás</p>	 <p>Csővezetlen szakaszban több ponton végrehajtott robbantás</p>	 <p>Csővezetett szakaszban több ponton végrehajtott robbantás</p>
 <p>Gázos kút beszükitése belső csőrakattal és szűrítő haranggal</p>	 <p>Gázos kút leszükitése belső csőrakattal cső-ráületetési módszerrel</p>	 <p>Jetperforálás</p>	 <p>Elcementált jetperforálás</p>
 <p>Nem teljes kút jelölése</p>	 <p>Feltöltött furat alatta üres furat</p>	 <p>Pálcavázás szűrőszervezet</p>	 <p>Egyéb, nem hagyományos szűrőszervezet</p>

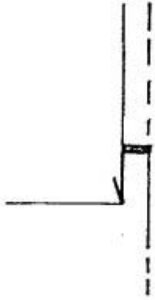
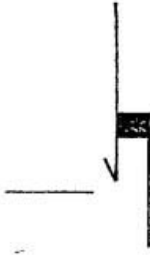
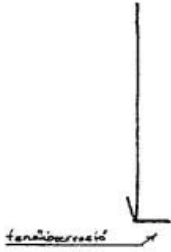
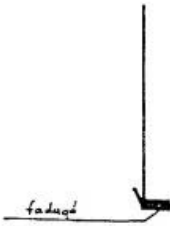



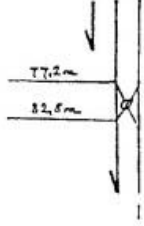
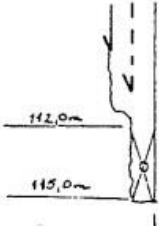
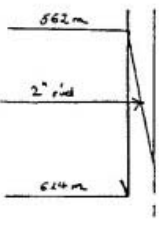
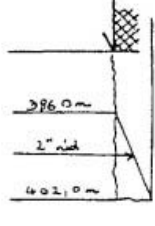



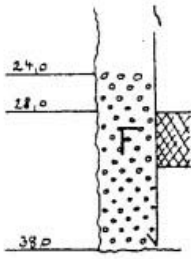

A táblázat folytatódik

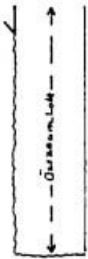
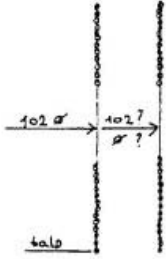
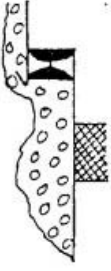
A táblázat folytatása

 <p>Lezárt kút</p>	 <p>Tömszelence a csőperemmel megegyező mélységben</p>	 <p>Tömszelence a csőperemmel nem egyező mélységben</p>	 <p>Fenékbeeresztő visszacsapó szelep és egyéb talplezárások</p>
 <p>Fadugó</p>	 <p>Ablak</p>	 <p>Terelő (ablaknyitással)</p>	 <p>Összetört eternit anyagú csőakat</p>
 <p>Beszakadt szerszám, egyéb akadály stb. (csővezetett szakaszban)</p>	 <p>Beszakadt szerszám, egyéb akadály stb. (csővezetetlen szakaszban)</p>	 <p>Beszakadt fűrőrudazat a csőben</p>	 <p>Beszakadt fűrőrudazat a furatban</p>

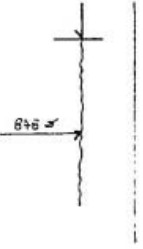
(A táblázat folytatódik)

A táblázat folytatása

 <p>24 – 28 m = kavicsolás (gyöngykavics) 28 – 38 m = fermágó (kavicsolás)</p>	 <p>Kavicsolás talpon</p>	 <p>Összeomlott furat</p>	 <p>1.) Ismeretlen mélység ben elhelyezett csőszakat 2.) Ugyanaz ismeretlen szűrőzési móddal</p>
 <p>Hidraulikus tömítőszerszám</p>	 <p>Törés (hévizkutak esetén cementdugó alatt lehet rövidíteni)</p>	 <p>Bevezető tölcser</p>	 <p>Akasztótető</p>
 <p>Feltöltetlen furat</p>	 <p>Harangos bevezető a kisebb Ø-jű cső bele a nagyobbba</p>	 <p>Harangos</p>	 <p>Kúpos bevezető a nagyobb Ø-jű cső megye bele a kisebbbe</p>

A táblázat folytatódik

A táblázat folytatása

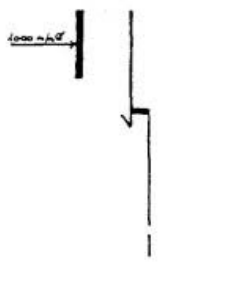
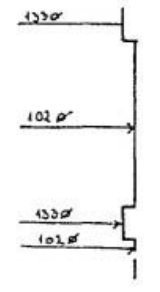
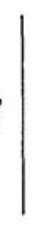
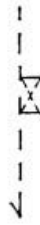
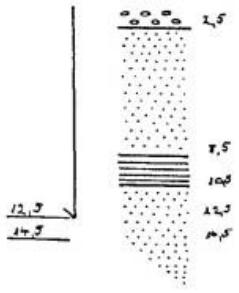
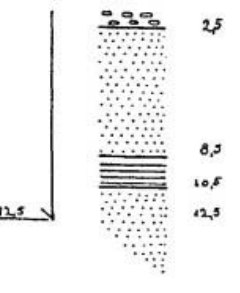
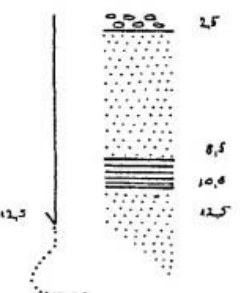
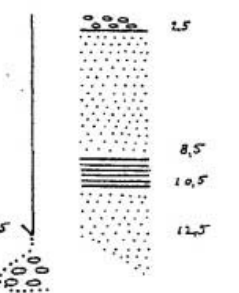
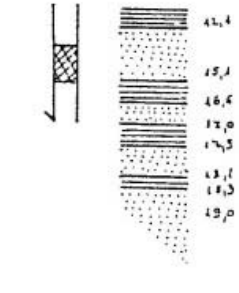
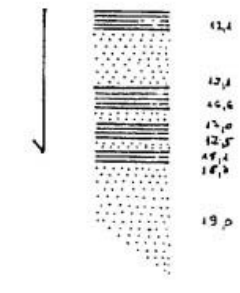
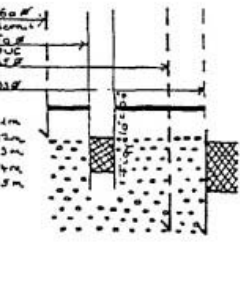
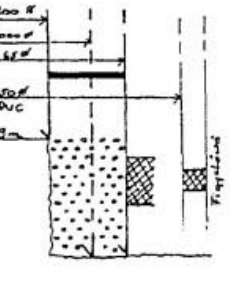
 <p>1000 mm Ø</p>	 <p>1200 1020 1330 1020</p>	<p>A szűrő pontos helye nem ismert.</p> 	
<p>Belöngyűrű, akna (a mélység a megadott adat szerint)</p>	<p>Csőszakatok Ø változása egy rakatban</p>	<p>Ismeretlen szűrőzési mélység</p>	<p>Próbaszűrő</p>
 <p>2,5 7,5 10,0 12,5 14,5</p>	 <p>2,5 8,5 10,0 12,5</p>	 <p>2,5 8,5 10,0 12,5</p>	 <p>2,5 8,5 10,5 12,5</p>
<p>Belógós kút</p>	<p>Belógós</p>	<p>Kiüregelt kút</p>	<p>Kiüregelt, kavicsolt kút</p>
 <p>11,4 15,1 16,6 17,0 17,5 18,1 18,3 19,0</p> <p>Vízadó réteg = 12,1 – 15,1 m</p>	 <p>12,4 14,6 15,5 17,0 18,1 18,3 19,0</p> <p>Vízadó réteg = 16,6 – 17,0 m 15,5 – 18,1 m 18,3 – tól</p>	 <p>16,0 m 15,0 m 14,5 m 13,0 m 12,5 m 11,0 m 10,5 m</p> <p>Két véglege rakat, véglegesen beépített figyelőcső</p>	 <p>1200 mm 1000 mm 160 mm 50 mm 20 mm</p> <p>Végleges szűrőkön belül elhelyezett végleges figyelőcső</p>

M3. Földtani rétegsor

M3.1. A földtani rétegsor leírásának szempontjai

A harántolt földtani rétegsor rétegszelvényében – a kőzetminták állapotától függően – a réteg részletes leírásakor a következőket kell megadni:

- a kőzet megnevezését;
- a kőzet színét;
- a rétegzettség jellemzőit:
 - rétegzetlen,
 - gyengén réteges,
 - jól rétegzett,
 - lemezes,
 - réteges,
 - pados,
 - keresztarétegzett,
 - gumós;
- a pórusok jellemzőit:
 - tömör,
 - mikropórusos ($\leq 0,1$ mm),
 - porórusos (0,1 - 2,0 mm),
 - likacsos (..... mm),
 - üreges (..... mm);
- az osztályozottságot:
 - nagyon jól osztályozott,
 - jól osztályozott,
 - közepesen osztályozott,
 - rosszul osztályozott;
- a kötöttséget:
 - laza,
 - közepesen kötött,
 - kötött;
- a kötőanyag jellemzését;
- az ősmaradványokat (ha vannak);
- a kőzetek meszesességét;
- az egyéb jellemzőket,
- a szerkezetre utaló jellemzőket:
 - dőlés (értéke 0-90°),
 - vető (0-90° között),
 - gyűrt,
 - zúzott,
 - kitöltött repedések,
 - szabad repedések;

– homok, illetve kavics esetén:











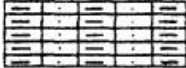



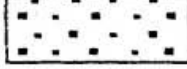

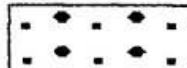
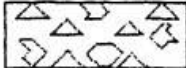
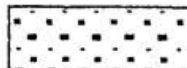

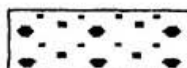
- a szemcsék anyagát,
- a jellemző szemcseméreteket számszerűen (átmérő mm-ben).

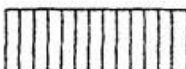
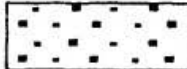
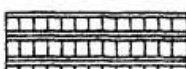
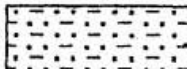
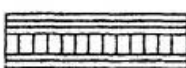
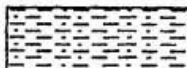

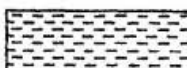

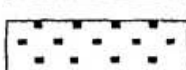

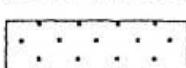

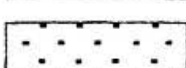
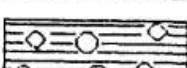
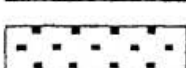
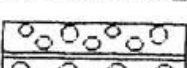

A leírás elsősorban a fúrásból származó kőzetmintákra támaszkodjon. Minden képződményről részletes (legalább makroszkopikus) szöveges leírás készüljön. A rétegsort a mélyfúrás geofizikai méréseinek eredményeivel is összhangba kell hozni és a réteghatárokat ezek alapján kell pontosítani.

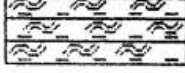

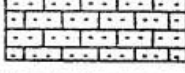
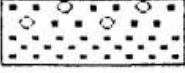

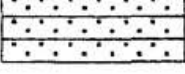
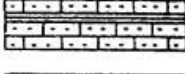
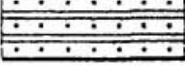
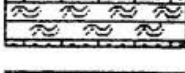
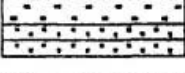
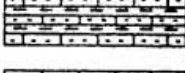
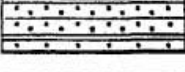
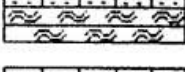
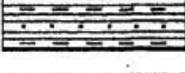
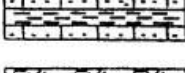
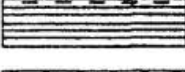
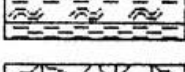
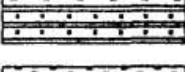
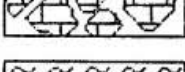

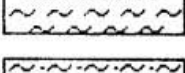

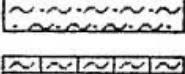
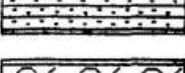
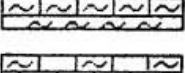
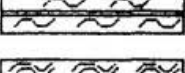
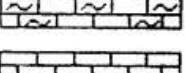
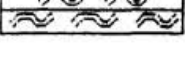
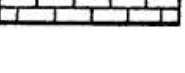

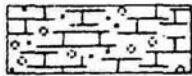
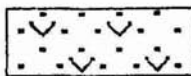
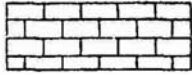
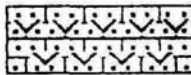
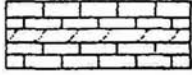
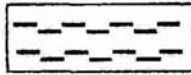
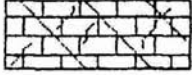

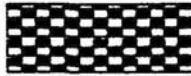
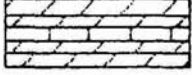

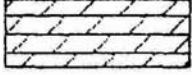
A rétegsor leírásakor fel kell tüntetni a rétegnehézségeket (duzzadó agyag, görgeteg, omlási hajjam stb.), valamint az előfordult műszaki baleseteket, mentéseket.

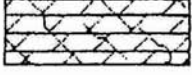
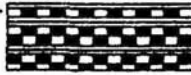
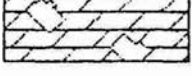
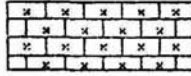

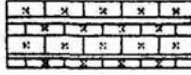

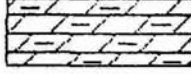

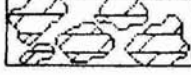

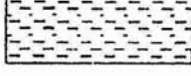
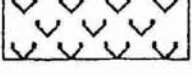
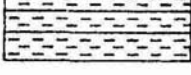
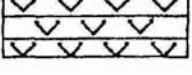
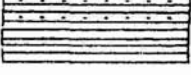
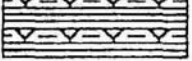
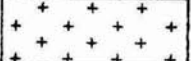

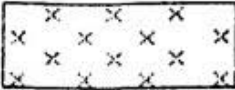

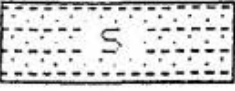
A magmintavételt és a mintával elvégzett vizsgálatokat a vízföldtani napló tartalomjegyzékében kell megadni az „egyéb mérési adatok” pont alatt van lehetőség a részletezésre (M1.6.).

M3.2. A földtani szelvény jelkulcsai

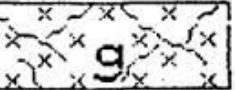
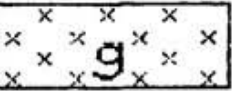
Ábra	Kód Megnevezés	Ábra	Kód Megnevezés
	1. Feltalaj		17. Durvaszemcsés homok
	2. Feltöltés		18. Finom- és aprószemcsés homok
	3. Humusz		19. Apró- és közepeszemcsés homok
	4. Lejtőtörmelék		20. Közép- és durvaszemcsés homok
	5. Kőzettörmelék		21. Finom-, apró- és közepeszemcsés homok
	6. Görgeteg		22. Apró-, közép- és durvaszemcsés homok
	7. Homokos görgeteg		23. Osztályozatlan homok (finom-, apró-, közép- és durvaszemcsés)
	8. Löss		24. Homok
	9. Agyagos lösz		25. Kőzetlisztes homok
	10. Lössös agyag		26. Homokos kőzetliszt
	11. Homokos lösz		27. Aleurit
	12. Lössös homok		28. Agyagos kőzetliszt
	13. Homok a mélyfúrás-szelvényezés (karottázs) alapján		29. Kőzetlisztes agyag
	14. Finomszemcsés homok		30. Agyag
	15. Aprószemcsés homok		31. Kavicsos agyag
	16. Közepeszemcsés homok		32. Agyagos kavics

Ábra	Kód Megnevezés	Ábra	Kód Megnevezés
	33. Kavics		49. Homokos agyagmárga
	34. Homokos kavics		50. Aleuritos agyagmárga
	35. Kavicsos homok		51. Homokkő
	36. Lejtőtörmelék		52. Aleuritos homokkő
	37. Agyagos homok		53. Agyagos homokkő
	38. Homokos agyag		54. Homokkő, agyagmárga
	39. Homok, agyagos homok		55. Homokkő, aleuritos homokkő
	40. Agyagos homok homokos agyag		56. Aleuritos homokkő, agyagmárga
	41. Homokos agyag kőzetlisztes agyag		57. Homokkő és aleurit váltakozása
	42. Kőzetlisztes agyag agyag		58. Agyagmárga és aleurit váltakozása
	43. Homok, homokos agyag		59. Törmelékes mészkő
	44. Homok és agyag váltakozása		60. Márga
	45. Agyagos homok, kőzetlisztes agyag		61. Homokos márga
	46. Agyag, homokos agyag, agyagos homok		62. Mészmárga
	47. Márgás agyag		63. Márgás mészkő
	48. Agyagmárga		64. Agyagos mészkő

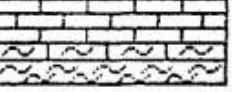
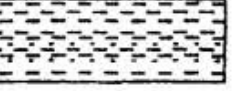
Ábra	Kód Megnevezés	Ábra	Kód Megnevezés
	65. Laza mészkő		81. Tufás homok
	66. Mészkő		82. Tufás homokkő
	67. Dolomitos mészkő		83. Tőzegcsikos
	68. Repedezett mészkő		84. Tőzeg
	69. Üreges mészkő		85. Lignit
	70. Mészköves dolomit		86. Kőszén
	71. Dolomit		87. Szemes agyag
	72. Repedezett dolomit		88. Agyagos lignit
	73. Üreges dolomit		89. Bauxit
	74. Konglomerátum		90. Bauxitos agyag
	75. Breccsa		91. Agyagos dolomit
	76. Dolomitbreccsa		92. Törmelékes dolomit
	77. Mészkőbreccsa		93. Homokos aleurit
	78. Tufa		94. Agyagos aleurit
	79. Tuffit		95. Homokos agyag, agyag
	80. Tufás agyag		96. Vulkanit

Ábra	Kód Megnevezés
	97. Plutonit
	98. Metamorphit
	99. Slír
	100. Palás agyag
	101. Bentonit, kaolin stb.
	1002. Gránittörmelék
	103. Repedezett gránit
	104. Gránit
	105. Agyagmárga, aleurit homokkő
	106. Agyag, aleurit
	107. Aleurit, homokos agyag, agyagos homok
	108. Mészkeő, mészmárga márga
	109. Aleurit, homokos aleurit
	110. Mintahiány

Megjegyzés: További közettípusok jelkulcsaival kiegészíthető.

3. melléklet a 101/2007.(XII. 23.) KvVM rendelethez

Adatlap

a helyi önkormányzat jegyzőjének [a vízgazdálkodási hatósági jogkör gyakorlásáról szóló 72/1996. (V. 22.) korm. rendelet 24. §] engedélyéhez kötött,
valamint a környezetvédelmi, természetvédelmi és vízügyi felügyelőség engedélyéhez kötött,
de nem vízföldtani napló köteles kutak kivitelezéséről

1. A kút létesítési engedélyének száma:

2. A kút helye:

			megye
			IRSZ, település
			utca, házszám
			Hrsz.
X=	Y=	Z=	EOV koordináta

9. A kút távolsága:

utcafronttól: m	lakóépülettől: m	ásott kúttól: m	szikkasztótól: m
hrs-ú telektől: m	hrs-ú telektől: m	hrs-ú telektől: m	hrs-ú telektől: m

10. A kútból naponta maximum m³ vagy
idényben -tól -ig maximum m³ vizet veszek ki
..... célú vízigényem kielégítése céljából.

A kút üzemeltetése során szennyvíz keletkezik.

11. A kútfejet m × m alapterületű, m mélységű, terepszinttől ... m-re kiálló kútnak veszi körül, a csökiállítás az akna talpától m.

12. A víz kitermelése (centrifugál, bűvár, kézi) szivattyúval történik, szabadon folyik ki.
A víz ... m hosszú, mm átmérőjű (acél, műanyag) vezetéken jut el a házi, illetve a locsolást biztosító vízellátó berendezésig, amely került elhelyezésre.

13. A kút műszaki és hidraulikai adatai:

talpmélység: m	csőperem szintje a terepszinthez képest: m		
csővezés:	anyaga (PVC, acél)	átmérője (mm/mm)	rakathossz (m-m)
szűrőzött szakasz:	mélységköze (m-m)	átmérője (mm/mm)	kialakítása, típusa
nyitott szakasz	mélységköze (m-m)	átmérője (mm)	
nyugalmi vízszint (csőperemtől): m	üzemi vízszint (csőperemtől): m, liter/perc termelés mellett		
maximális vízhozam: liter/perc	állandó üzemben kitermelhető vízmennyiség: liter/perc méteren kifolyó vízmennyiség: liter/perc		

14. A kutat számú vízkútfürési jogosultsággal rendelkező
..... kútfürő készítette év hónapban.

Kelt:

.....
kivitelező

.....
tulajdonos

4. melléklet a 101/2007.(XII. 23.) KvVM rendelethez**Melléklet a vízjogi engedélyezési eljáráshoz szükséges kérelemről és mellékleteiről szóló 18/1996. (VI. 13.) KHVM rendelethez**

I. Felszín alatti vizek feltárására, használatára (igénybevételére, illetve külön jogszabály szerinti engedélyezhető közvetlen bevezetésre vonatkozó engedélyezési tervdokumentáció esetén

I/A. A KÖRNYEZETVÉDELMI, TERMÉSZETVÉDELMI ÉS VÍZÜGYI FELÜGYELŐSÉG ENGEDÉLYÉHEZ KÖTÖTT KUTAK LÉTESÍTÉSÉHEZ SZÜKSÉGES TERV TARTALMA

1. műszaki leírás

a) a felszín alatti vízhasználat; a vízigénybevételt, illetve a vízbesajtolást szolgáló vízellétesítmény típusa, a vízhasználat minősítése (így például: köz-, magán) a vízhasználat célja (így például: ivó-, ipari-, öntözési-, egyéb mezőgazdasági-, fürdővízellátási, illetve energetikai-, kárfelszámolási-, bányászati hasznosítás) a vízellétesítmény típusa (így például: fűrt-, ásott-, csápos-, sírkút, vagy galéria, vagy forrás), a felszín alatti víz típusa (így például: partiszűrésű-, talaj-, réteg-, karszt-, hasadékvíz), továbbá a felszín alatti víz hőmérséklete (hideg- vagy termál) helye [így például: közigazgatási egység, helyrajzi szám, EOY koordináták, terepszint feletti magasság (m Bf.)];

b) a vízhasználat mértékadó kapacitása (mennyiségi, minőségi bontás, maximális vízhozam, vízminőség-változás) l/percben és m³/napban, a vízminőség, a vízkészlet és a vízhasználat szempontjából;

c) a vízhasználatra vonatkozó üzemi jellemzők (szakaszos, folyamatos);

d) a vízellétesítmény részletes műszaki leírása,

da) kutak esetében (a talpmélység, a béléscsővezés mélysége, átmérője, a szűrőzés mélysége, átmérője),

db) kapacitás (l/perc, m³/nap, m³/év),

dc) vízhasználat módja (szabad kifolyású vagy szivattyús, ez utóbbi esetben a szivattyú típusa, elhelyezése, kapacitása és üzemi jellemzői),

dd) kapcsolódó műtárgyak és azok paraméterei (így például a kútfejakna),

de) vízmérési és mintavételi megoldások,

df) egyéb jellemző műszaki adatok, méretek és metszetek;

e) a vízbázis védettsége, védőidom, védőterületek, védősáv

ea) a földtani viszonyok ismertetése (rétegsor tagolódása, közettani kifejlődés, szerkezeti viszonyok);

eb) a vízföldtani modell ismertetése:

1. a rétegek, rétegcsoportok becsült, meghatározott vízföldtani paramétereit (porozitás, tárolási tényező, rétegvastagság, transzmisszibilitás, vertikális áteresztőképességi együttható) a felszíntől egészen a legmélyebb megcsapolási szint alatti rétegcsoporttal bezáróan,

2. a rétegek, rétegcsoportok becsült, meghatározott vízföldtani paramétereit a felszíntől a legmélyebb megcsapolási szint alatti rétegcsoportig,

3. a felszíni és a felszín alatti vízkészletek jellemző adatai, a felszín alatti vizek utánpótlódási és áramlási viszonyai, a becsült természetes, a vízkivétel üzembe helyezése előtt meglévő, továbbá az üzemi állapotnak megfelelően,

4. a vizsgált teljes területen található, kimutatható hatással rendelkező vízkivételek leírása, számításba véve a már legalább elvi engedéllyel rendelkező tervezett vízkivételeket,

5. a vizsgált terület felszín alatti vizei minőségi jellemzése az érvényes műszaki szabályozások szerint (úgy, hogy a bemutatás részletessége arányban legyen az egyes víztesteknek a tervezett vízkivétel utánpótlódásában betöltött szerepével);

ec) a védőidomok, védőterületek meghatározásának bemutatása (a szivárgáshidraulikai számítások ismertetése, beleértve a módszert, az adatokat, a számítás, illetve a becslés során tett megfontolásokat és az eredményeket olyan részletességgel, hogy megítélhető legyen a kijelölés kellő alaposága és szakszerűsége, az inhomogenitások módosító hatásainak figyelembevétele);

ed) a védőidomok, védőterületek leírása (ezek határoló vonalainak térképi ábrázolása a földhivatal nyilvántartás egységeihez igazítva. A belső és külső védőterületek ábrázolása az ingatlan-nyilvántartási térkép másolatán, de legalább 1:4000-es méretarányban. Az ezen kívüli területek ábrázolása 1:10 000-es, kivételes esetekben 1:25 000-es méretarányú térképeken);

ee) a szennyezőforrások ismertetése a 3. számú melléklet szerinti csoportosításban. (A vízkészlet állapotát befolyásoló létesítmények és tevékenységek, a szennyezőforrások jelentőségével arányos bemutatása, értékelve a vízkészletek állapotára gyakorolt hatásukat.);

ef) a biztonságba helyezéshez szükséges intézkedések bemutatása (beleértve azok végrehajtásának tervezett módját, ütemezését és várható költségeit):

1. megfigyelőhálózat kialakítása, bővítése; üzemeltetésének, valamint a területhasználatok figyelemmel kísérésének, az adatok gyűjtésének, tárolásának, feldolgozásának és értékelésének rendje,

2. a térszín és a felszíni vízelvezetés rendezése,

3. a szennyezés veszélyével járó létesítmények, tevékenységek korlátozása, átalakítása, megszüntetése,

4. a tényleges szennyezőforrások felszámolása,

5. a további (új) létesítmények telepítésére, a különféle tevékenységek folytatására vonatkozó korlátozások, tiltások (megkülönböztetve azokat a tevékenységeket, amelyeket tilos végezni, vagy bizonyos feltételekkel fokozott ellenőrzés mellett lehet folytatni, illetve esetileg lehet engedélyezni);

eg) javaslat a meglévő vízkivétel kitermelt vízmennyiségének módosítására, a vízkezelési technológia megváltoztatására, a vízbázis esetleges kiváltására, aktív vízbázisvédelemre (ha ezeket a biztonságba helyezés szükségessé teszi).

f) szükség szerint a vízelvezetés módja és az elvezetett víz befogadója;

2. általános (átnézetes) helyszínrajz 1:10000 méretarányban, amely feltünteti a vízbeszerzés helyét és szükség esetén a vízelvezetést a közcélú befogadóig;

3. részletes helyszínrajz 1:1000-1:4000 méretarányban feltüntetve

a) a vízbeszerzési létesítmény(ek) közvetlen környezetének eredeti és a tervezett állapotát a szükséges vízszintes és magassági adatokkal,

b) az érintett terület(ek) helyrajzi számát és határoló vonalát,

c) a vízelvezetés nyomvonalát és befogadját;

4. a vízbeszerzési létesítmény és csatlakozó létesítményei (kútfejakna, gépészet, a kútnak vízellátó műbe tervezett bekapcsolás esetén a bekötésnek és műtárgyainak) általános terve;

5. a rendkívüli szennyezés elkerülését szolgáló kárelhárítási létesítmények és intézkedések terve;

6. mélyfúrású kutak esetén a vízbeszerzési (vízföldtani) tervet.

I/B.) A HELYI ÖNKORMÁNYZAT JEGYZŐJÉNEK [A VÍZGAZDÁLKODÁSI HATÓSÁGI JOGKÖR GYAKORLÁSÁRÓL SZÓLÓ 72/1996. (V.22.) KORM. RENDELET 24. §] ENGEDÉLYÉHEZ KÖTÖTT KUTAK LÉTESÍTÉSÉHEZ SZÜKSÉGES TERV TARTALMA

1. Kút helye:

			megye
			IRSZ, település
			utca, házszám
			Hrsz.
X=	Y=	Z=	EOV koordináta

2. Tulajdonos:

neve:	
állandó lakóhelye:	
személyi ig. száma:	

3. Kútadatok:

talpmélység (m):				
nyugalmi vízszint (terepszinttől) (m):				
fűrt átmérő:		(m-m)		(mm)
		(m-m)		(mm)
iránycső:	anyaga (PVC, acél)	átmérője (mm/mm)	rakathossz (m-m)	
csövezet:	anyaga (PVC, acél)	átmérője (mm/mm)	rakathossz (m-m)	
szűrőzött szakasz:	mélységköze (m-m)	átmérője (mm/mm)	kialakítása, típusa	

4. Vízkimelés:

módja:	kézi	gépi:
kitermelni tervezett hozam (m ³ /nap)		
szivattyú vagy termelőcső beépítési mélysége (m):		

5. Kútfejakna méretei (m):

6. Megjegyzés:

.....

**A pénzügyminiszter
33/2007. (XII. 23.) PM
rendelete**

**ingatlanok forgalmi értékeitésének szolgáltatási
rendjéről és az adatszolgáltatás igazgatási
szolgáltatási díjáról**

Az illetékekről szóló 1990. évi XCIII. törvény 100. §-a (1) bekezdésének *e*) pontjában kapott felhatalmazás alapján – figyelemmel a törvény 67. §-ában, valamint az adózás rendjéről szóló 2003. évi XCII. törvény 54/A. §-ában foglaltakra is – a pénzügyminiszter feladat- és hatásköréről szóló 169/2006. (VII. 28.) Korm. rendelet 1. §-ának *b*) pontjában megjelölt feladatkörömben eljárva a következőket rendelem el:

1. §

(1) E rendelet szabályozza az állami adóhatóság által nyilvántartott, az ingatlanok értékesítésével kapcsolatos adatokról teljesített adatszolgáltatás rendjét és az eljárásért fizetendő igazgatási szolgáltatási díj mértékét, valamint a díj beszedésével, kezelésével, nyilvántartásával, visszatérítésével kapcsolatos részletes szabályokat.

(2) Az állami adóhatóság az ingatlan forgalmi értékének megállapításához szükséges, a visszterhes vagyonaáruházi illeték kiszabása során felvett adatokat tartalmazó nyilvántartásából – az ingatlan tulajdonos személyazonosságának megállapítására alkalmatlan módon – kérelemre, az 1. számú mellékletben megállapított igazgatási szolgáltatási díj ellenében, az e rendeletben meghatározott tartalommal adatszolgáltatást teljesít.

(3) A nyilvántartásból természetes személy, jogi személy, jogi személyiséggel nem rendelkező egyéb szervezet (a továbbiakban: kérelmező) kérhet adatot.

(4) A rendelet hatálya nem terjed ki az állami adóhatóság által kezelt ingatlan-adatbázisból kinyerhető, közérdekű adatnak minősülő összesített adatokra.

(5) A jegyzőnek törvényi felhatalmazás alapján, törvényben rögzített feladatainak ellátásához szükséges adatok szolgáltatása mentes a díjfizetési kötelezettség alól.

(6) Az adatot kizárólag a kérelmező használhatja fel, a kérelemben megjelölt célra.

2. §

A kérelem irányulhat:

- a) általános tartalmú,
- b) részletes tartalmú,
- c) specifikus tartalmú,
- d) országos éves általános tartalmú,
- e) országos éves részletes tartalmú,

- f) visszamenőleges
- g) szakértői adatszolgáltatásra.

3. §

(1) A 2. § *a)–b)* pontjai szerinti adatszolgáltatás iránti eljárás a 2. számú melléklet szerinti igénylőlap benyújtásával vagy elektronikus úton, az alábbi feltételek megjelölésével kezdeményezhető:

a) kötelezően megjelölendő szempontok:

aa) meghatározott időszak,

ab) adott település,

ac) általános vagy részletes tartalmú adatszolgáltatás a kérelem tárgya;

b) választható szűkítési lehetőségek:

ba) fővárosban a kerület,

bb) irányítószám vagy helyrajzi szám intervallum

bc) ingatlan jellege (egylakásos lakóépületben levő lakás, többlakásos lakóépületben levő lakás, garázs, telek, termőföld, iroda, szálloda, kereskedelmi üzlet, ipari létesítmény, mezőgazdasági létesítmény, egyéb nem lakás célú ingatlan).

(2) Amennyiben a kérelmező az (1) bekezdés *b)* pontja szerinti szűkítési lehetőségek közül egyet sem jelöl meg, az állami adóhatóság a megjelölt település teljes területére és valamennyi ingatlanjellegre vonatkozóan teljesíti az adatszolgáltatást.

(3) Az (1) bekezdés *aa)* alpontja szerinti időszak legkorábbi kezdő időpontja 2008. január 1.

(4) Az igénylőlap az állami adóhatóság honlapján elérhető, letölthető és kitölthető.

(5) Az (1) *bb)* alpontja szerinti szűkítés esetén a helyrajzi szám intervallumnak legalább 25 helyrajzi számot kell magában foglalnia.

4. §

(1) Az általános tartalmú adatszolgáltatás keretében az állami adóhatóság az érintett ingatlanok vonatkozásában azon ügyletek következő adatait adja át, melyeknél az illetékkötelezettség a kérelemben megjelölt időszakban keletkezett:

a) közterület megnevezése és jellege,

b) külterületen lévő ingatlan jellege,

c) az illetékkötelezettség keletkezésének éve,

d) az illetékkiszabás alapjául szolgáló, forintban meghatározott forgalmi érték,

e) az ingatlan m²-ben meghatározott alapterülete, amennyiben az rendelkezésre áll:

ea) az adatkéréssel érintett felépítményhez tartozó telek m²-ben meghatározott alapterülete, vagy

eb) az adatkéréssel érintett felépítményhez tartozó közös tulajdoni illetőség.

(2) Nem adható ki az ingatlan adata, ha az adott jellegű ingatlanból az adott megnevezésű és jellegű közterületen – (1) bekezdés *a*) pont – csak egy darab felel meg a kérelmező által megjelölt szűkítési feltételeknek. Ez a korlátozás a 2. §-ban meghatározott valamennyi adatszolgáltatásra vonatkozik.

5. §

A részletes adatszolgáltatás az állami adóhatóság által a visszerthes vagyonszerzési ügyekben tartott helyszíni szemlén felvett adatok alapján történik. Ezen adatszolgáltatás során az állami adóhatóság a 4. §-ban meghatározott adatokon túlmenően – a házszám és helyrajzi szám kivételével – az illetékekkel kapcsolatos ügyiratok kezeléséről, valamint az illetékek kiszabásáról, elszámolásáról és könyveléséről szóló 40/2006. (XII. 25.) PM rendelet (a továbbiakban: illetékkezelési rendelet) 1. számú melléklete szerint nyilvántartott adatokat (a továbbiakban együtt: helyszíni szemlén felvett adatok) is átadja.

6. §

(1) A specifikus adatszolgáltatás keretében az állami adóhatóság az illetékkezelési rendelet 1. számú mellékletében foglalt adatokból a kérelmező által megjelölt szempontok szerint, meghatározott időszakra és földrajzi területre vonatkozó adatokat – a házszám és helyrajzi szám kivételével – adja át. A meghatározott földrajzi terület nem lehet szűkebb a 3. § *ab*), *ba*) és *bb*) alpontja szerint meghatározottaknál.

(2) Az (1) bekezdés szerinti adatszolgáltatással érintett időszak legkorábbi kezdő időpontja 2008. január 1.

7. §

Az országos éves általános tartalmú adatszolgáltatás során az állami adóhatóság az ország egész területére vonatkozóan, 12 hónapos időtartamra, valamennyi ügylet 4. § szerinti adatait adja át.

8. §

Az országos éves részletes tartalmú adatszolgáltatás során az állami adóhatóság az az ország egész területére vonatkozóan, 12 hónapos időtartamra, valamennyi ügylet 4. § szerinti adatain túlmenően a helyszíni szemlén felvett adatokat is átadja.

9. §

A visszamenőleges adatszolgáltatás során az állami adóhatóság az e rendelet hatálybalépését megelőző 5 éven

belül nyilvántartásba vett adatokból a kérelmező által a 6. § szerint meghatározott időszakra és földrajzi területre vonatkozóan adja át a 4. §-ban megjelölt adatokat.

10. §

(1) A szakértői adatszolgáltatás keretében az állami adóhatóság a bíróság vagy más hatóság által kirendelt szakértő számára a kirendeléssel érintett ingatlan forgalmi értékének megállapításához szükséges, az illetékekről szóló 1990. évi XCIII. törvény 70. §-a (3) bekezdésének *a*) pontja szerint megállapított legfeljebb 10 összehasonlítható értékadatot ad át a szakértő által megjelölt időszak vonatkozásában, melynek kezdő időpontja nem lehet korábbi 2003. január 1. napjánál.

(2) A kérelemben fel kell tüntetni az ingatlan pontos címét és helyrajzi számát, valamint a rendelkezésre álló egyéb jellemzőit, illetőleg csatolni kell a kirendelésről szóló bírósági határozat vagy hatósági döntés másolatát.

11. §

A kérelmező legkésőbb a kérelem benyújtásáig köteles megfizetni:

a) a 4–6. §-ok és a 9. § szerinti adatszolgáltatás iránti kérelem esetén az 1. számú mellékletben feltüntetett igazgatási szolgáltatási díjból az alapidj összegét,

b) a 7–8. §-ok és a 10. § szerinti adatszolgáltatás iránti kérelem esetén pedig az igazgatási szolgáltatási díj teljes összegét.

12. §

(1) Ha a kérelmező a kérelmet hiányosan nyújtotta be, akkor az állami adóhatóság a kérelem beérkezésétől számított 8 napon belül hiánypótlásra hívja fel.

(2) Ha a hiánypótlásban megjelölt időtartam eredménytelenül telik el, illetőleg a kérelmező a 11. §-ban foglaltaknak nem tesz eleget, az állami adóhatóság az eljárást megszünteti.

13. §

(1) Az állami adóhatóság a 4–5. §-ok szerinti eljárásokban a kérelem beérkezését, illetőleg hiánypótlás esetén a felhívás teljesítését követő 8 napon, illetve a 6. § és a 9. § szerinti adatszolgáltatás során 20 napon belül írásban tájékoztatja a kérelmezőt a 11. § szerint megfizetett alapidj és az eljárásért fizetendő igazgatási szolgáltatási díj különbözetéről (a továbbiakban: díjkülönbözet), valamint az ügyszámról. Magánszemély kérelmező esetében az állami

adóhatóság a tájékoztatáshoz mellékeli a díjkülönbözet összegéről szóló készpénzáttalási megbízást.

(2) A kérelmező az (1) bekezdés szerinti tájékoztatás kézhezvételétől számított 5 napon belül teljesíti a díjfizetési kötelezettségét.

(3) Amennyiben a kérelmező díjfizetési kötelezettségét határidőben és teljes összegben nem teljesíti, az állami adóhatóság a kérelem teljesítését megtagadja.

14. §

(1) Az állami adóhatóság a 4–6. §-ok és a 9. § szerinti adatszolgáltatást a díjkülönbözet megfizetésétől számított 8 napon belül teljesíti.

(2) A 7–8. §-ok szerinti adatszolgáltatás negyedévente történik, az első negyedév a kérelem beérkezésének napját magában foglaló naptári negyedév. Az állami adóhatóság az adatokat a negyedévet követő hónap 20. napjáig adja át.

(3) Az állami adóhatóság a 10. § szerinti adatszolgáltatást a kérelem beérkezésétől, illetőleg a hiánypótlás teljesítésétől számított 8 napon belül teljesíti.

15. §

Az igazgatási szolgáltatási díjat az állami adóhatóság illetékes regionális igazgatósága gazdálkodási számlájára kell megfizetni banki átutalással vagy az állami adóhatóság ügyfélszolgálatain beszerezhető készpénzáttalási megbízással. Az átutalási megbízás közlemény rovatába vagy a készpénzfizetési megbízáson a kérelmező adószámát, illetve adóazonosító jelét kötelező feltüntetni. Az igazgatóságok és gazdálkodási számláinak részletes felsorolását jelen rendelet 3. számú melléklete tartalmazza.

16. §

(1) Ha az állami adóhatóság az eljárást a 12. § (2) szerint megszüntette, a kérelmező a kérelmét visszavonja, vagy az

állami adóhatóság a kérelem teljesítését a 13. § (3) bekezdés szerinti okból tagadta meg, a kérelem benyújtásakor megfizetett igazgatási szolgáltatási díj vagy alapidíj nem téríthető vissza.

(2) A 7–8. §-ok szerinti eljárás esetén akkor téríthető vissza a kérelmező által megfizetett igazgatási szolgáltatási díj, ha a kérelmet az adatszolgáltatással érintett első negyedév végéig vonja vissza.

17. §

(1) Ha az adatszolgáltatás kevesebb, mint 100 ingatlant érint, annak teljesítése a kérelemben megjelöltek szerint elektronikus adathordozón vagy papír alapon történik. 100-nál több ingatlant érintő adatszolgáltatás elektronikus adathordozón történik. Az elektronikus úton kérelmezett adatszolgáltatás teljesítése minden esetben elektronikus úton történik.

(2) Az elektronikus adathordozón, illetve elektronikus úton történő adatszolgáltatás delimitált szöveg formátumban történik.

18. §

A díj az adatszolgáltatást teljesítő állami adóhatóság bevétele. A díjak nyilvántartására és elszámolására a költségvetés alapján gazdálkodó szervek beszámolási és könyvvezetési kötelezettségéről szóló jogszabály előírásait kell alkalmazni.

19. §

Ez a rendelet 2008. január 1-jén lép hatályba. Rendelkezéseit a hatálybalépését követően kezdeményezett ügyekben kell alkalmazni.

Dr. Veres János s. k.,
pénzügyminiszter

1. számú melléklet a 33/2007. (XII. 23.) PM rendelethez

Igazgatási szolgáltatási díjak

Tételszám	Az adat megnevezése	Díjtétel (Ft)
1.	Általános adatszolgáltatás	Településenként, fővárosban kerületenként 7500 Ft alapidíj + ingatlanonként 25 Ft
2.	Részletes adatszolgáltatás	Településenként, fővárosban kerületenként 7500 Ft alapidíj + ingatlanonként 110 Ft

Tételszám	Az adat megnevezése	Díjtétel (Ft)
3.	Specifikus és visszamenőleges adat-szolgáltatás	500 000 Ft alapidj + ingatlanonként 110 Ft
4.	Országos éves általános adatszolgáltatás	10 000 000 Ft
5.	Országos éves részletes adatszolgáltatás	15 000 000 Ft
6.	Szakértői adatszolgáltatás	8000 Ft

2. számú melléklet a 33/2007. (XII. 23.) PM rendelethez

Igénylőlap
az állami adóhatóság összehasonlító értékadatbázisából történő adatszolgáltatáshoz

I. Azonosítás

Adóazonosító jel _____ Adószám _____
Név/Megnevezés _____
Természetes személy születésének ideje és helye _____
Székhely/Központi ügyintézés helye/ Levelezési cím :
_____ irsz. _____ város/község,
_____ közterület, _____ közterület jellege,
_____ hsz., ___ép., ___lh., ___em., ___ajtó

II. Adatkérés hatóköre

1. Kötelezően kitöltendő szempontok

Település neve _____

Adatszolgáltatás által érintett időszak: _____ év _____ hó _____ naptól _____ év _____ hó _____ napig

Adatszolgáltatás típusa

- Általános tartalmú
- Részletes tartalmú

2. Szűkítés paramétere

Fővárosban kerület száma: □□

Irányítószám: □□□□

vagy

Helyrajzi szám: _____-tól _____-ig

Ingtalanjelleg

- Lakás egy lakásos épületben (családi ház, sorház, stb.)
- Lakás többlakásos épületben
- Garázs
- Telek
- Termőföld
- Iroda
- Szálloda
- Kereskedelmi üzlet
- Ipari létesítmény
- Mezőgazdasági létesítmény
- Egyéb nem lakás célú ingatlan

A legkorábbi időpont 2008. január 1.

A helyrajzi szám intervallumnak legalább 25 helyrajzi számot kell magában foglalnia.

III. Adatszolgáltatás módja

- papíron
- elektronikus adathordozón
- elektronikus úton

IV. Nyilatkozat

Felelősségem tudatában kijelentem, hogy az adatokat _____
 _____ célra, kizárólag saját használatra igénylem, azokat sem átdolgozott, sem változatlan
 formában nem hozom harmadik fél tudomására.

Jelölje X-szel, ha meghatalmazott, és meghatalmazását csatolta

_____ város/község _____ év _____ hó _____ nap

P. H.

aláírás

3. számú melléklet a 33/2007. (XII. 23.) PM rendelethez

APEH igazgatóság	számlaszám
Regionális igazgatóságok	
APEH Közép-magyarországi Regionális Igazgatósága	10032000-00289995-00000000
APEH Észak-magyarországi Regionális Igazgatósága	10027006-00289988-00000000
APEH Észak-alföldi Regionális Igazgatósága	10044001-00290005-00000000
APEH Dél-alföldi Regionális Igazgatósága	10028007-00289964-00000000
APEH Nyugat-dunántúli Regionális Igazgatósága	10033001-00289957-00000000
APEH Közép-dunántúli Regionális Igazgatósága	10029008-00289940-00000000
APEH Dél-dunántúli Regionális Igazgatósága	10024003-00289971-00000000

III. rész HATÁROZATOK

A Kormány határozatai

A Kormány 1102/2007. (XII. 23.) Korm. határozata

a Magyar Köztársaság Külső Határok Alap Nemzeti Programjáról

A Külső Határok Alap támogatás felhasználását célzó hosszú távú, többéves programban foglalt célkitűzések végrehajtása érdekében a Kormány a következő határozatot hozza:

A Kormány

1. jóváhagyja Magyar Köztársaság Külső Határok Alap Nemzeti Programját (jelen határozat *1. számú melléklete*) és felhatalmazza az igazságügyi és rendészeti minisztert, hogy a többéves program Európai Unió Bizottsága által történő jóváhagyását követően, az abban foglalt célkitűzések megvalósítása érdekében a szükséges intézkedéseket megtegye;

Felelős: igazságügyi és rendészeti miniszter

Határidő: az EU Bizottság által meghatározott ütemezésnek megfelelően, legkésőbb 2014. december 31.

2. felhívja az igazságügyi és rendészeti minisztert, hogy a program végrehajtásáról az éves programok végrehajtását követően, jelentés formájában, számoljon be a Kormánynak.

Felelős: igazságügyi és rendészeti miniszter

Határidő: az éves programok pénzügyi lezárását követően, először 2009. április 30., majd évente április 30.

3. Jelen határozat a közzétételét követő napon lép hatályba.

Gyurcsány Ferenc s. k.,
miniszterelnök

1. számú melléklet
a 1102/2007. (XII. 23.) Korm. határozathoz

A MAGYAR KÖZTÁRSASÁG KÜLSŐ HATÁROK ALAP NEMZETI PROGRAMJA

A célkitűzések megvalósítására tervezett programtervek¹

I. A közös integrált határigazgatási rendszer továbbfejlesztése, különös tekintettel a személyek ellenőrzésére és a határok őrizetére a külső határoknál²

Az integrált határrendészet valamennyi – belső-, külső és nemzetközi – szintjének megerősítéséhez elengedhetetlen a szervezeti keretek megteremtése, továbbfejlesztése, amely a szükséges integrációs és adminisztrációs lépések végrehajtásával, valamint a hatékony működtetéshez szükséges erőforrások és eszközök biztosításával érhető el. Ezáltal a határrendészeti szervek hatékonyabban meg tudják akadályozni az illegális migránsok és a kockázatot jelentő személyek és tárgyak bejutását a Magyar Köztársaság külső határain.

Az integrált Rendőrségen belül a schengeni elvárások teljesítésével, minőségi alapon jut érvényre a határigazgatáshoz kötődő intézményi és tevékenységi rendszer fenntartása, korszerűsítése, hatékonyságának növelése. Az eredményesség megtartásával és a preventív intézkedések és felfedési képesség fenntartásával folyamatosan biztosítani kell, hogy az Európai Unió magyarországi külső határai kellő visszatartó erőt jelentsenek a jogsértő személyek és csoportok számára.

További fejlesztendő terület a külső határok védelmében a nemzeti hatóságok tevékenységét összehangoló, más tagállamok koordinációs központjaival együttműködő szervezet eredményes működtetése. Mind a schengeni szabályoknak megfelelő határőrizeti tevékenység, mind pedig más uniós bel- és igazságügyi együttműködési feladat magas színvonalú teljesítése érdekében a két és többoldalú megállapodásokon alapuló, az uniós és más nemzetközi

¹ Az Alap általános és konkrét célkitűzései alatt *döntött betűkkel* került feltüntetésre a magyar célkitűzések.

² Összhangban a „A BIZOTTSÁG HATÁROZATA [27/VIII/2007] az 574/2007/EK európai parlamenti és tanácsi határozatnak a 2007-től 2013-ig terjedő időszakra vonatkozó stratégiai iránymutatások elfogadása tekintetében történő végrehajtásáról” című dokumentumban megfogalmazott 1. sz. prioritással: „A közös integrált határigazgatási rendszer további fokozatos létrehozásának támogatása, különös tekintettel a személyek ellenőrzésére és a határok őrizetére a külső határoknál.”

szervezetekkel való együttműködés további kiterjesztése szükséges a rendvédelem területén, a nemzetközi együttműködési fórumok, csatornák igénybevételével. Mindez elősegíthető az együttműködés szervezeti feltételeinek megteremtésével és a személyi állomány megfelelő felkészítésével, valamint az együttműködés részleteit leíró eljárásrendek kidolgozásával, napi rutinokkal és technikákkal. Az együttműködés színtere a nemzetközi és az európai uniós rendészeti feladatellátásban érintett intézmények, illetve más EU-tagállamok érintett szervei.

A szomszédos országokat érintően, a közös integrált határigazgatási rendszer további fokozatos létrehozásának támogatása céljából, az államhatárral összefüggésben bekövetkező események gyors, hatékony rendezésének elősegítése érdekében újabb közös kapcsolattartási szolgálati helyek és Fókuszponti Irodák kerülnek kialakításra és üzemeltetésre.

1. A külső határokon megvalósuló ellenőrzés hatékonyságának növelése:³

a) külső határok ellenőrzésére vonatkozó előírások, ajánlások és legjobb gyakorlat alkalmazása⁴

Az intézkedés keretében elérendő cél a legjobb gyakorlatra és kockázatelemzésre alapozva új technológiai megoldások, beruházások finanszírozásával a határellenőrzés biztonsági szintjének, hatékonyságának növelése (pl. új átkelőhelyek, átkelőhely átalakítások és hozzá kapcsolódó infrastrukturális fejlesztések, járőrhajó kikötők, utasátesztő-képesség növelést biztosító beruházások, járműben megbújt személyek kutatását segítő rendszerek fejlesztése).

Alkalmazott indikátorok: utasátesztő képesség, várakozási idő, alapos ellenőrzések száma, utasok panaszainak száma, tiltott határátlépések száma az átkelőkön és a zöldhatáron, egyéb jogellenes cselekmények felfedésének száma.

b) a határőrizet hatékonyságának javításához szükséges eszközök fejlesztése, intézkedések kidolgozása és alkalmazása⁵;

Az eszközbeszerzés során cél a külső határok őrizetében alkalmazott, eredményes határrendészeti tevékenységet támogató, az azt ellátó szervek reagáló és felderítő képességét, mobilitását növelő, illetve korszerűsítő technikai eszközök beszerzése. A meglévő eszközök, rendszerek kiegészítése, korszerűsítése, illetve harmonizáltabb felhasználást biztosító rendszerekbe való szervezése. A jelenlegi stabil és járműre szerelt hőkamerák hálózatba foglalása, illetve újabb hőkamerás eszközök, éjjellátó készülékek beszerzése, egységes felderítő rendszer kialakítása lépésérzékelőkkel, radarokkal és egyéb szenzorokkal a kódex előírásainak és gyakorlati tapasztalatok figyelembevételével.

³ Európai Parlament és a Tanács 2007/574/EK határozatának 4. cikk 1. bek. b) pontja.

Interaktív térképek biztosítása, frissítése, a határellenőrzési kódexben foglaltak magas szintű végrehajtása érdekében

A végrehajtó állomány megfelelő munkakörülményeinek biztosítása.

Alkalmazott indikátorok: a külső határokon, a határőrizet rendszerében végrehajtott regisztrált ellenőrzések száma, az illegális migrációval összefüggő cselekményt elkövetők számának változása, a határrendészeti feladatokba bevont állomány élet-, szolgálati- és munkakörülményeinek javulását bizonyító adatok, a határszakaszok hossza és az eszközök darabszámának aránya, járőrsűrűség.

c) a külső határokon, valamint azok közelében hatékony, módszeres információgyűjtést támogató intézkedések, fejlesztések⁶;

A külső határok körzetében települő rendőrkapitányságok és határrendészeti kirendeltségek a mobil kommunikációs rendszerhez való csatlakozás feltételeinek javítása.

Külső határokon, illetve azok közelében a közutakon forgalom-felügyeleti és ellenőrző, statisztikai adatot szolgáltató rendszer továbbfejlesztése.

A határőrizeti tevékenységhez kapcsolódó titkos információgyűjtés technikai eszközrendszerének fejlesztése (a határsértők kommunikációjának ellenőrzésének technikai hátterének fejlesztése, mobil kommunikációs eszközök forgalmazása ellenőrizhetővé tétele).

Alkalmazott indikátorok: mobil kommunikációs eszközök fejlesztését bizonyító adatok, a külső határ körzetében közutakon és terepen végrehajtott ellenőrzések hatékonyságának változása, a határrendészetben (border management) együttműködő hatóságok közötti mobil kommunikáció hatékonyságának változása, információgyűjtést biztosító adatforgalom alakulása, beszerzett eszközök száma, hatékonyságra gyakorolt hatás (elfogások, megindított büntetőeljárások számának változása).

d) külső határon (szárazföldi, légi, vízi) átkelő személyek megfelelő nyilvántartása⁷;

Az intézkedés keretében elérendő cél a határrendészeti vezetés-irányítást támogató informatikai alkalmazások (HERR, HIDRA, HTTR és az OZIRIS) megfelelő moduljainak továbbfejlesztése, egységesítése, amelyek biztosítják a külső határokon (szárazföldi, légi, vízi) átlépő személy- és járműforgalommal kapcsolatos adatok nyilvántartását.

Alkalmazott indikátorok: határátkelőhelyek személy- és járműforgalmának alakulása, az EU illetékes szervezetei által kezdeményezett megkeresések, a határátlépők nyilvántartásán alapuló teljesítése, adatlekérdezés sebessége (továbbított adatmennyiség nagysága), ügyforgalom (adatlekérdezések, felvitt adatok) mennyisége.

³ Európai Parlament és a Tanács 2007/574/EK határozatának 3. cikk 1. bek. a) pontja.

⁴ Európai Parlament és a Tanács 2007/574/EK határozatának 4. cikk 1. bek. a) pontja.

⁶ Európai Parlament és a Tanács 2007/574/EK határozatának 4. cikk 1. bek. c) pontja.

⁷ Európai Parlament és a Tanács 2007/574/EK határozatának 4. cikk 1. bek. d) pontja.

e) statisztikai és adminisztratív adatok gyűjtésére szolgáló rendszerek bevezetése vagy korszerűsítése⁸;

Az intézkedés keretében elérendő cél a meglévő informatikai alkalmazások statisztikai adatszolgáltatási moduljainak továbbfejlesztése, statisztikai és adminisztratív adatok gyűjtése céljából.

Az IBM Intra-agency szerveinél működő informatikai rendszer fejlesztése és a szükséges szerverek, hálózati és végponti eszközök beszerzése.

Alkalmazott indikátorok: vezetési szintek és határrendészeti kirendeltségek közötti informatikai összeköttetés technikai színvonalának alakulása, nyilvántartásokra alapozott megkeresések teljesülése.

f) hatékony együttműködés létrehozása a határátkelőhelyeken működő valamennyi hatóság között⁹;

Az intézkedés keretében elérendő cél az operatív együttműködés fejlesztése az átkelőhelyen működő valamennyi hatóság, illetve a szomszédos országok együttműködő szerveinek bevonásával.

Alkalmazott indikátorok: a magyar hatóságok és a szomszédos országok hivatalos, határellenőrzéshez kötődő regisztrált kapcsolatainak változása, a külső határátkelőhelyeken bekövetkező, érintett szervezetek együttműködésével megvalósuló sikeres intézkedések alakulása, az informatikai és kommunikációs rendszerek interoperabilitása, kompatibilitásának foka, megvalósított két, vagy többoldali találkozók száma, közösen kidolgozott intézkedések száma.

h) a külső határok ellenőrzéséért felelős hatóságok közötti, valamint a Bevándorlási és Állampolgársági Hivattal folytatott nemzeti szintű információcsere javítása¹⁰;

Az intézkedés keretében elérendő cél a CheckNet és az IVK tevékenységének kiszélesítése együttműködve az IBM-ben érintett hazai és Magyarországot érintő migrációs csatornában érintett országok határigazgatási szerveivel, megteremtve a jogszabályi, szervezeti feltételeket és a gyakorlati működés képességét.

HIDRA továbbfejlesztése.

Valós idejű lekérdezési portál létrehozása a BÁH kezelésében lévő idegenrendészeti és menekültügyi nyilvántartásokból.

Alkalmazott indikátorok: IVK koordinációjával megvalósuló sikeres intézkedések alakulása, a Rendőrség és a BÁH közötti együttműködés során végrehajtott ellenőrzések teljesülése, az idegenrendészeti és menekültügyi portál esetén a kapcsolt nyilvántartások száma, lekérdezések száma egy adott időszak alatt, hozzáférő felhasználók száma, ügyek száma, melyekhez az idegenrendészeti és menekültügyi lekérdező portált használták.

⁸ Európai Parlament és a Tanács 2007/574/EK határozatának 4. cikk 1. bek. e) pontja.

⁹ Európai Parlament és a Tanács 2007/574/EK határozatának 4. cikk 1. bek. f) pontja.

¹⁰ Európai Parlament és a Tanács 2007/574/EK határozatának 4. cikk 1. bek. h) pontja.

2. A külső határokon a személyátléptetés hatékonyságának növelése a schengeni vívmányokkal összhangban¹¹

a) új munkamódszerek, logisztikai intézkedések és korszerű technológia alkalmazása a határátkelőhelyeken való be- és kilépéskor történő személyellenőrzés területén (az ideiglenes külső határok kivételével)¹²;

Az intézkedés keretében elérendő cél a határforgalom-ellenőrzés során alkalmazott korszerű eszközök, technológiák meghonosítása az ember- és árucsempészet megakadályozása, felderítése érdekében, valamint tanulmányok, kísérleti projektek megvalósítása a közös integrált határigazgatási rendszer további fokozatos létrehozása érdekében (pl. biometrikus azonosításra alkalmas eszközök, biometrikus alapon működő automatikus átléptető kapuk, intelligens arcfelismerő rendszer stb.).

Alkalmazott indikátorok: embercsempészetre vonatkozó felderítési mutatók kiemelten a járműben megbújt személyek felderítésére, a felfedett okmányhamisítások és személycserével megkísérelt határátlépések felfedésének száma, a Rendőrség és a VPOP által közösen végrehajtott akciók hatékonysága (eljárás alá vont személyek száma, kezdeményezett eljárások száma, felderítési mutatók) az árucsempészet területén, csempészáru felderítése hatékonyságának növekedése, képzésben részt vett személyek száma, ellenőrzés időtartama.

b) a hamis vagy hamisított úti okmányok felismerése érdekében információcsere, képzés, eszközök és módszerek továbbfejlesztése és terjesztése¹³;

Az intézkedés keretében elérendő cél a hamis vagy hamisított úti okmányokkal kapcsolatos információcsere előmozdítása érdekében a NEKOR rendszer fejlesztése, illetve az ehhez szükséges eszközök, hálózati és végponti eszközök beszerzése.

Alkalmazott indikátorok: hamis, illetve hamisított úti okmányokkal érkezők ellen foganatosított sikeres intézkedések száma, a korábbiakban nem ismert hamis úti okmányok feltárása, az új információ átadása az EU tagállamok hatóságai részére, beszerzett eszközök száma, képzésben, információcsereben érintettek száma.

c) adatbázisok (pl. SIS, VIS stb.) hatékony, valós idejű elérése a határátkelőhelyeken, valamint a határátkelőhelyek közötti információcsere elősegítése¹⁴;

A gyors és megbízható adatforgalom garantálása a mobil okmányleolvasó rendszerek által használt sáv szélesség emelése.

¹¹ Európai Parlament és a Tanács 2007/574/EK határozatának 3. cikk 1. bek. b) pontja.

¹² Európai Parlament és a Tanács 2007/574/EK határozatának 4. cikk 2. bek. a) pontja.

¹³ Európai Parlament és a Tanács 2007/574/EK határozatának 4. cikk 2. bek. c) pontja.

¹⁴ Európai Parlament és a Tanács 2007/574/EK határozatának 4. cikk 2. bek. d) pontja.

A szárazföldi személy- és áruforgalom ellenőrzésére, az ideiglenes határátkelőhely nyitások végrehajtásához, adatbázisok és informatikai rendszerek elérésére szolgáló mobil eszközök beszerzése.

Alkalmazott indikátorok: a SIS, VIS rendszerek adatainak felhasználásával végzett sikeres külső intézkedések növekedése, adatlekérdezés sebessége (továbbított adatmennyiség nagysága), ügyforgalom (adatlekérdezések, felvitt adatok), a határátkelőhelyeken végzett regisztrált ellenőrzések hatékonyságának növekedése.

3. *A külső határok átlépésére vonatkozó közösségi jog rendelkezéseinek egységes alkalmazása, különös tekintettel az 562/2006/EK rendeletre*¹⁵

a) a határrendészeti szakemberek tagállamok közötti cseréjének és kirendelésének támogatása, figyelembe véve az ügynökség iránymutatásait¹⁶;

Az intézkedés keretében elérendő cél a további közös kapcsolattartási szolgálati helyek létesítése és működtetése; az időközben jelentkező szükségleteknek megfelelően újabb fókuszponti irodák megnyitása és működtetése, valamint határrendészeti összekötő tisztek kirendelése, összekötő tiszt hálózat fejlesztése.

Alkalmazott indikátorok: közös kapcsolattartási szolgálati helyek tervezett telepítésének megvalósulása, közös kapcsolattartási szolgálati helyek hatáskörében, az EU tagállamok határrendészeti szerveivel együttműködve foganatosított sikeres intézkedések alakulása, összekötő tiszt hálózat tervek szerint ütemezett bővítése.

b) elhelyezési infrastruktúra biztosítása olyan személyek számára, akiknek belépését megtagadták, akiket tiltott határátlépést követően feltartóztattak, vagy akik ezt megkísérelték¹⁷;

Az intézkedés keretében elérendő cél a határrendészeti kirendeltségeken, illetve a külső határos rendőrkapitányságokon az előállító helyiségek, illetve őrzött szállások felújítása, korszerűsítése a kockázatelemzés adataira alapozva, illetve az emberi méltóság és a biztonsági követelmények együttes, teljes mértékű betartásával.

Alkalmazott indikátorok: a külső határon előállított személyek száma, hozzátartozókkal együtt előállítottak száma, előállítás időtartama, előállító helyek befogadó képességének (kapacitás, komfort) változása, foganatosított intézkedések ellen benyújtott panaszok alakulása, azok jogszerűségének megállapítása.

II. Az Európai Unió külső határainál létrehozandó európai határőrizeti rendszer és a tagállamok déli tengeri határainál létrehozandó állandó európai partiőrség-hálózat nemzeti elemeinek fejlesztése¹⁸

A célkitűzés megvalósítása érdekében, az eredményes határrendészeti tevékenység támogatását, a határrendészeti tevékenységet ellátó szervek reagáló és felderítő képességét, mobilitását növelni szükséges a külső határok őrzésében alkalmazott korszerű technikai eszközök beszerzésével. Mindez megvalósulhat a felderítő eszközök és rendszerek vásárlása és telepítése, a már rendelkezésre álló eszközök felújítása révén. A határforgalom ellenőrzés során az emberi méltóság teljes tiszteletben tartása mellett a közösségi normáknak való magas szintű megfelelést kell biztosítani az ellenőrzéshez szükséges korszerű eszközök beszerzésével, hatékony működtetésével és a legjobb gyakorlatra épülő technológia alkalmazásával.

1. A külső határokon megvalósuló ellenőrzés hatékonyságának növelése:¹⁹

a) a határőrizet hatékonyságának javításához szükséges eszközök fejlesztése, intézkedések kidolgozása és alkalmazása²⁰;

A határőrizet mobilitásának biztosítása érdekében a meglévő gépjármű, hajó és légi járművek, valamint a járművekre telepített felderítő eszközök (pl. hajókra rögzített, felderítésre, azonosításra és beavatkozásra szolgáló eszközök) cseréjének biztosítása.

Mobil ellenőrző eszközök beszerzése.

Alkalmazott indikátorok: külső határszakasz elméleti és gyakorlati járőrsűrűség változása, járműállomány területi lefedettsége, külső határon a járőrszolgálat eredményességi mutatói, járműállomány futásteljesítménye, külső határnak minősülő vízi utakon végrehajtott ellenőrzések száma, vízi utakon a tiltott áru- és embercsempészet felderítési mutatói, külső határokon folytatott légi felderítési képesség javulása, a határőrizet érdekében repült órák alakulása, légi felderítés eredményeképpen foganatosított sikeres határrendészeti intézkedések megvalósítása.

¹⁸ Összhangban a „BIZOTTSÁG HATÁROZATA [27/VIII/2007] az 574/2007/EK európai parlamenti és tanácsi határozatnak a 2007-től 2013-ig terjedő időszakra vonatkozó stratégiai iránymutatások elfogadása tekintetében történő végrehajtásáról” című dokumentumban megfogalmazott 2. sz. prioritással: „Az Európai Unió külső határainál létrehozandó európai határőrizeti rendszer és a tagállamok déli tengeri határainál létrehozandó állandó európai partiőrség-hálózat nemzeti elemei fejlesztésének és végrehajtásának támogatása.”

¹⁹ Európai Parlament és a Tanács 2007/574/EK határozatának 3. cikk 1. bek. a) pontja, alatta a 4. cikk 1. bekezdés pontjai.

²⁰ Európai Parlament és a Tanács 2007/574/EK határozatának 4. cikk 1. bek. b) pontja.

¹⁵ Európai Parlament és a Tanács 2007/574/EK határozatának 3. cikk 1. bek. c) pontja.

¹⁶ Európai Parlament és a Tanács 2007/574/EK határozatának 4. cikk 3. bek. b) pontja.

¹⁷ Európai Parlament és a Tanács 2007/574/EK határozatának 4. cikk 3. bek. f) pontja.

2. A külső határok átlépésére vonatkozó közösségi jog rendelkezéseinek egységes alkalmazása, különös tekintettel az 562/2006/EK rendeletre²¹

a) korszerű, kompatibilis technológia használata a külső határokon²²;

Az 562/2006/EK rendeletben meghatározottak végrehajtásához szükséges, és Közösségi szinten előírt egységes fejlesztések végrehajtása, kapcsolódó eszközök beszerzése.

Az Ügynökség RABIT és FJST és más nemzetközi programjaiban, akcióiban való részvétele feltételeinek biztosítása.

Alkalmazott indikátorok: nemzetközi szervezetek programjaiban a határrendészeti állomány részvételének bővítése, beszerzett eszközök száma.

III. A vízumkiadás és az illegális bevándorlás elleni küzdelem támogatása, beleértve a hamis vagy hamisított dokumentumok felismerését, a tagállamok harmadik országokban szervezett konzuli és más szolgálatai tevékenységeinek bővítése útján²³

A megfogalmazott célok elérése érdekében a külképviseletek és konzulátusok olymértékű fejlesztése, színvonalának fenntartása, állományának magas szintű felkészítése szükséges, amely biztosítja a magyar és az uniós érdekeknek megfelelően a legális migráció gördülékeny, kulturált, az emberi méltóság teljes tiszteletben tartását, de egyben az illegális migráció és a más kockázati tényezőt jelentők kiszűrését és a biztonság szavatolását.

1. A külső határokon a személyek áramlásának hatékony kezelése a schengeni vívmányokkal összhangban²⁴

a) a hamis vagy hamisított úti okmányok felismerése érdekében információcsere, képzés, eszközök és módszerek továbbfejlesztése és terjesztése²⁵;

Okmányszakértői állomány nyelvi továbbképzése a releváns migrációt kibocsátó országok nyelvén is (arab, kínai).

Okmánytanácsadói állomány kirendelésére és cseréjére, programok szervezése (különösen Bejrútba, Damaszkuszba, Isztambulba, Kisinyovba, Moszkvába, Munkácsra, Kijevbe, Kairóba).

Idegenrendészeti digitalizált okmánytár kialakítása és feltöltése adatokkal.

Alkalmazott indikátorok: okmányszakértői vizsgálatokon felfedett hamis úti okmányok számának alakulása, okmányszakértők nyelvismeretének javulása, okmánytanácsadói csere helyzete, idegenrendészeti okmánytárat használó felhasználók száma, okmánytárban elvégzett lekérdezések száma egy adott időszak alatt, okmánytár segítségével felfedett visszaélések száma, képzésen résztvevők száma.

2. A harmadik országokban lévő konzuli és egyéb szolgálatok tevékenységének fejlesztése²⁶

a) a bevándorlási összekötő tisztviselői hálózat kapacitásának megerősítése és a tagállamok hálózatai közötti hatékonyabb együttműködés elősegítése²⁷;

Az intézkedés keretében elérendő cél a Magyar Köztársaság harmadik országokban lévő konzuli és egyéb szolgálatai tevékenységének, illetve szakirányításának fejlesztése, valamint a bevándorlási összekötő tisztviselők (szak-konzuli) hálózatának bővítése megfelelően felkészült és gyakorlattal rendelkező tisztviselőkkel, kiemelten a hazánk és az európai közösség számára migrációs kockázatot jelentő külképviseleteken (pl. Kisinyov, Szentpétervár, Isztambul, Abuja, Iszlambad, Kairó stb).

Alkalmazott indikátorok: kihelyezett bevándorlási összekötő tisztviselők száma, felderített illegális szándékú beutazási igények száma, beutazáshoz kapcsolódó, migrációs szempontú interjúk száma, felderített jogsértések száma.

b) az indulási országok repülőterein működő légi fuvarozókkal való együttműködés hatékonyságának javítása, különös tekintettel az úti okmányokkal kapcsolatos egységes továbbképzésre²⁸; (4c)

Magyar repülőterekre irányuló személyforgalmat lebonyolító légi fuvarozók személyzetének úti okmányokkal kapcsolatos továbbképzése.

Alkalmazott indikátorok: képzésben érintett légi fuvarozó szervezetek, valamint személyek száma.

²¹ Európai Parlament és a Tanács 2007/574/EK határozatának 3. cikk 1. bek. c) pontja, alatta a 4. cikk 3. bekezdés pontjai.

²² Európai Parlament és a Tanács 2007/574/EK határozatának 4. cikk 3. bek. c) pontja.

²³ Összhangban a „A BIZOTTSÁG HATÁROZATA [27/VIII/2007] az 574/2007/EK európai parlamenti és tanácsi határozatnak a 2007-től 2013-ig terjedő időszakra vonatkozó stratégiai iránymutatások elfogadása tekintetében történő végrehajtásáról” című dokumentumban megfogalmazott 3. sz. prioritással: „A vízumkiadás és az illegális bevándorlás elleni küzdelem támogatása, beleértve a hamis vagy hamisított dokumentumok felismerését, a tagállamok harmadik országokban szervezett konzuli és más szolgálatai tevékenységeinek bővítése útján.”

²⁴ Európai Parlament és a Tanács 2007/574/EK határozatának 3. cikk 1. bek. b) pontja, alatta a 4. cikk 2. bekezdés pontjai.

²⁵ Európai Parlament és a Tanács 2007/574/EK határozatának 4. cikk 2. bek. c) pontja.

²⁶ Európai Parlament és a Tanács 2007/574/EK határozatának 3. cikk 1. bek. d) pontja, alatta a 4. cikk 4. bekezdés pontjai.

²⁷ Európai Parlament és a Tanács 2007/574/EK határozatának 4. cikk 4. bek. a) pontja.

²⁸ Európai Parlament és a Tanács 2007/574/EK határozatának 4. cikk 4. bek. c) pontja.

c) a vízumkiállítás infrastrukturális feltételeinek, gyakorlatának, minőségének javítása, amely magában foglalja a minőségbiztosítást is²⁹;

Az intézkedés keretében elérendő cél a Közös Konzuli Utasításokban és a Schengen Katalógusban előírt biztonsági követelményeknek megfelelően a vízumkiadó külképviseletek felszerelése, valamint a folyamatos fejlesztése (pl. külön bejárat a konzuli részleghez, ügyfelek fémdetektoros biztonsági ellenőrzése, golyóálló üveg, biztonsági kamerák felszerelése, biztonsági őr alkalmazása, pánik-gombbal ellátott interjúszoba kialakítása stb.).

A vízumkérelmek befogadásakor a biometrikus azonosítók kötelező levételének bevezetésére a konzulátusok felszerelése az erre alkalmas eszközökkel.

Alkalmazott indikátorok: felújított, korszerűsített konzulátusok száma, beszerzett eszközök száma és eloszlása az egyes konzulátusokon.

d) a más tagállamok konzuli és egyéb szolgálataival folytatott – különösen a VIS-szel kapcsolatos – együttműködés fejlesztése, amely kiterjed a vízumkiadó eszközök közös használatára, információcserére, vízumkérelmekkel kapcsolatos felmérésekre és vizsgálatokra, vízumkérelem átvevő központok kialakítására³⁰;

Az intézkedés keretében elérendő cél a vízumkiadás optimalizálása érdekében közös vízumkérelem átvevő központok kialakítása (common application center, CAC).

Alkalmazott indikátorok: felállított közös vízumkérelem – átvevő központok száma, az együttműködés típusa, az együttműködésben részt vevő partnerországok száma.

IV. A külső határok és vízumok terén elfogadott közösségi jogi eszközök végrehajtásához szükséges informatikai rendszerek létrehozásának támogatása³¹

A megfogalmazott célok végrehajtása érdekében elengedhetetlen a külső határokon telepített határforgalom ellenőrzését szolgáló informatikai és egyéb eszközök korszerűsítése, illetve a határforgalom ellenőrzés végrehajtását támogató, különböző adatbázisokban (pl. SIS, VIS, EURODAC, FADO és a nemzeti beutazási és tartózkodási tilalom alatt álló személyek nyilvántartása, körözött személyek adatbázisa, lakcím, állampolgársági nyilvántartás) történő lekérdezést biztosító számítástechnikai eszközpark korszerűsítése, az adatbázisok összehangolása. Ezál-

tal fokozódik a jogérvényesítés, amelynek részeként, a rendszet szolgáltató képessége erősödik és a megelőzés, valamint a gyors reagálás könnyebbé válik, végső soron egy magasabb minőségű biztonsági szint kerül kialakításra, szem előtt tartva a Prümi Egyezményt is.

1. A külső határokon a személyátléptetés hatékonyságának növelése a schengeni vívmányokkal összhangban³²

a) Adatbázisok (pl. SIS, VIS stb.) hatékony, valós idejű elérése a határátkelőhelyeken, valamint a határátkelőhelyek közötti információcsere elősegítése³³;

Az intézkedés keretében elérendő cél az informatikai fejlesztés területén a külső határon telepített határforgalom ellenőrzését szolgáló informatikai és kommunikációs eszközök, rendszerek korszerűsítése a SIS II és a VIS új igényeinek megfelelően.

A SISone4ALL N.SIS katasztrófatűrő képességének fokozása mellett a tárhely-kapacitás bővítése, illetve az infrastrukturális háttér fejlesztése is indokolt az adatszolgáltatási kötelezettségek megbízhatóságának növelése érdekében.

A SIS II bevezetéséig, illetve azt követően jelentkező hálózatfejlesztési, az esetlegesen felmerülő szoftver- és hardverigények, upgrade-ek, valamint a biztonságtechnikai fejlesztések támogatása.

A nemzeti informatikai szakrendszerek továbbfejlesztése, adatbázisok összehangolása, számítástechnikai eszközpark korszerűsítése, hálózati és végponti eszközpark beszerzése, sávszélesség bővítése.

Az ujjnyomatok levételének és tárolásának kötelezővé válásával a szükséges fejlesztések megvalósítása.

Vízumkiadásra feljogosított határátkelőhelyeken a vízumkiadást támogató informatikai eszközpark korszerűsítése, cseréje.

Alkalmazott indikátorok: SIS rendszerrel kapcsolatos előírások teljesülése, adatmennyiség továbbítási kapacitás, adatlekérdezés sebessége, ügyforgalom (adatlekérdezések, felvitt adatok) mennyisége, SIRENE Iroda ügyforgalmi adatai, fejlesztett rendszerek száma, újonnan fejlesztett és upgrade-elt szoftverek száma.

2. A harmadik országokban lévő konzuli és egyéb szolgálatok tevékenységének fejlesztése³⁴

a) a vízumkiállítás infrastrukturális feltételeinek, gyakorlatának, minőségének javítása, amely magában foglalja a minőségbiztosítást is³⁵;

²⁹ Európai Parlament és a Tanács 2007/574/EK határozatának 4. cikk 4. bek. d) pontja.

³⁰ Európai Parlament és a Tanács 2007/574/EK határozatának 4. cikk 4. bek. g) pontja.

³¹ Összhangban a „BIZOTTSÁG HATÁROZATA [27/VIII/2007] az 574/2007/EK európai parlamenti és tanácsi határozatnak a 2007-től 2013-ig terjedő időszakra vonatkozó stratégiai iránymutatások elfogadása tekintetében történő végrehajtásáról” című dokumentumban megfogalmazott 4. sz. prioritással: „A külső határok és vízumok terén elfogadott közösségi jogi eszközök végrehajtásához szükséges informatikai rendszerek létrehozásának támogatása.”

³² Európai Parlament és a Tanács 2007/574/EK határozatának 3. cikk 1. bek. b) pontja.

³³ Európai Parlament és a Tanács 2007/574/EK határozatának 4. cikk 2. bek. d) pontja.

³⁴ Európai Parlament és a Tanács 2007/574/EK határozatának 3. cikk 1. bek. d) pontja, alatta a 4. cikk 4. bekezdés pontjai.

³⁵ Európai Parlament és a Tanács 2007/574/EK határozatának 4. cikk 4. bek. d) pontja.

A KIR továbbfejlesztése a biometrikus azonosítók levételére, kezelésére és tárolására érdekében. A konzulok számára a KIR-hez való távhozzáférés biztosítása. Egy olyan ügyfélszolgálati rendszer létrehozása, amelyen keresztül a kérelmezők az interneten keresztül lekérdezhetik ügyük aktuális állását. A vízumkérdőívek on-line kitölthetőségének biztosítása, az ügyfél és a kérelem egyértelmű azonosítása után a kérelem alapján KIR-ben, valamint a vízumügyintézés indítása.

Az uniós VIS/VISION/SIS-II rendszerek fejlesztésével párhuzamosan a nemzeti vízumrendszerhez való kapcsolódással összefüggő hardver- és szoftverfejlesztési igények kielégítése (BAH-KüM interface módosítása a változó adatszolgáltatási igényeknek, illetve a fenti rendszerek változó architektúrájának megfelelően).

A külképviseleteken működő, illetve azokat itthon közvetlenül kiszolgáló informatikai és kommunikációs eszközök, rendszerek korszerűsítése annak érdekében, hogy a folyamatosan növekvő új igényeknek is megfeleljenek. A Központi Nemzeti Vízum Rendszer továbbfejlesztése az uniós rendszerekhez történő kapcsolat (VIS, SIS II, VISION), valamint a vízumkezeléssel összefüggő nemzeti szintű adatelérés (a központi vízumhatóság és a konzulátusok, illetve a határátkelőhelyek között) fejlesztése érdekében.

Alkalmazott indikátorok: a KIR és a konzulátusi infrastruktúra fejlesztéséhez szükséges beszerzett eszközök, valamint a megvalósított új funkciók/szolgáltatások száma (ezen belül kiemelten a biometrikus azonosításhoz kapcsolódó funkciók száma), új adatelérési módok száma, adatelérési idő csökkenése nemzeti szinten, VIS-be migrált schengeni vízumadatok mennyisége (uniós döntéstől függően, amennyiben a migráció szükséges lesz)

V. A Schengeni határ-ellenőrzési kódex és az Európai vízumkódex hatékony alkalmazásának támogatása³⁶

A kódex előírásainak magas szintű végrehajtása érdekében az IBM valamennyi szervének állományának szakszerű és folyamatos felkészítése, a normatívák és a technológiai változások ismeretére, elsajátítására és a legjobb gyakorlat alkalmazására.

1. A külső határokon megvalósuló ellenőrzés hatékonyságának növelése:³⁷

a) a minőségirányítási előírások fejlesztése³⁸;

³⁶ Összhangban a „BIZOTTSÁG HATÁROZATA [27/VIII/2007] az 574/2007/EK európai parlamenti és tanácsi határozatnak a 2007-től 2013-ig terjedő időszakra vonatkozó stratégiai iránymutatások elfogadása tekintetében történő végrehajtásáról” című dokumentumban megfogalmazott 5. sz. prioritással: „A külső határokon és vízumok terén elfogadott releváns közösségi jogi eszközök, különösen a Schengeni határ-ellenőrzési kódex és az Európai vízumkódex³⁶ hatékony alkalmazásának támogatása.”

³⁷ Európai Parlament és a Tanács 2007/574/EK határozatának 3. cikk 1. bek. a) pontja, alatta a 4. cikk 1. bekezdés pontjai.

³⁸ Európai Parlament és a Tanács 2007/574/EK határozatának 4. cikk 1. bek. i) pontja.

Az intézkedés keretében elrendő cél a különböző minőségirányítási előírások fejlesztése az ISO9001, TQM, 6SIGMA RCAF minősítések elnyeréséhez.

Alkalmazott indikátorok: minőségbiztosítás rendszerek kiterjesztésének megvalósulása a külső határok őrzésével foglalkozó szervezetekre és tevékenységekre, külső határokon folytatott tevékenységek minőségbiztosításának értékelő dokumentumai.

2. A külső határokon a személyátléptetés hatékonyságának növelése a schengeni vívmányokkal összhangban³⁹

a) a határforgalom ellenőrzést végzők szakmai továbbképzése, új technológiák alkalmazásának elősegítése⁴⁰;

Az intézkedés keretében elrendő cél az állomány szakmai és nyelvi képzése, a különböző szakterületek, a korszerű – a legjobb gyakorlatra épülő – technológiák szakszerű végrehajtása érdekében rendszeres tanfolyamok szervezése. A felkészítést végző állomány továbbképzése (training of trainers, multiplikátor képzés), tanulmányutak szervezése az oktatói, valamint végrehajtó állomány részére.

Alkalmazott indikátorok: határrendészetben résztvevők szakmai továbbképzéseinek száma, a résztvevők létszámának alakulása, idegennyelvi képzésben résztvevők száma, nyelvvizsgával rendelkezők számának alakulása, képzéseken résztvevők beosztásba helyezése a külső határok körzetében, képzések végrehajtása során alkalmazott korszerű (e-learning, Internet stb.) eszközök felhasználása, kidolgozott módszertani segédanyagok száma, mennyisége.

b) a kockázatelemzések eredményeinek operatív és technikai szinten történő optimális felhasználása⁴¹;

A kockázatelemzést támogató informatikai rendszerek fejlesztése (meglévő rendszerek továbbfejlesztése). Együttműködés az Ügynökséggel a kockázatelemzés hatékonyságának növelése érdekében. Kockázatelemzés alapján közös határrendészeti akciók végrehajtása a magyar, illetve szomszédos országok határrendészeti szerveinek bevonásával.

Alkalmazott indikátorok: végrehajtott akciók eredményességi mutatói.

³⁹ Európai Parlament és a Tanács 2007/574/EK határozatának 3. cikk 1. bek. b) pontja, alatta a 4. cikk 2. bekezdés pontjai.

⁴⁰ Európai Parlament és a Tanács 2007/574/EK határozatának 4. cikk 2. bek. b) pontja.

⁴¹ Európai Parlament és a Tanács 2007/574/EK határozatának 4. cikk 2. bek. e) pontja.

⁴² Európai Parlament és a Tanács 2007/574/EK határozatának 3. cikk 1. bek. c) pontja, alatta a 4. cikk 3. bekezdés pontjai.

3. A külső határok átlépésére vonatkozó közösségi jog rendelkezéseinek egységes alkalmazása, különös tekintettel az 562/2006/EK rendeletre⁴²

a) a határrendészek egységes oktatásának, képzésének és képesítésének fokozatos kialakítása, különösen az Ügynökség által kidolgozott közös képzési alaptantervnek megfelelően⁴³;

Az intézkedés keretében elérendő cél az állomány minél magasabb színvonalú szakmai képzése érdekében a megfelelő képzési infrastruktúra fejlesztése.

Az intézkedés keretében elérendő cél az IBM-ben érintett valamennyi szerv állományára vonatkozóan – az érintettség mértékében – a közös képzési alaptanterv és az Ügynökség vonatkozó ajánlásai alapján a képzési tématicák aktualizálása, az oktatói állomány felkészítése, tanulmányutak szervezése.

Az IBM szervek állományának tervezett, időszakos továbbképzése a közösségi képzési ajánlásokban megfogalmazottak szem előtt tartásával.

Hallgató csere és hospitáció biztosítása az oktatói állomány részére más tagállamok határrendész képzési intézményeiben és szolgálati helyein.

A határrendészek részére készített szabályzat vagy kézikönyv kidolgozása, amely egységes szerkezetbe foglalja a határrendészeti tevékenységet szabályozó Európai Unió joganyagokat és az ehhez kapcsolódóan kiadott nemzeti jogszabályokat valamint belső normatívákat – összhangban az ügynökség releváns ajánlásaival.

Alkalmazott indikátorok: képzésekhez szükséges oktató bázisok megfelelése a külső határokon szolgálatot teljesítő állomány felkészítésére, szolgálat ellátás során felhasználható segédanyagok kidolgozása és elterjesztése. A különböző szabályzók, módszertani segédletek kidolgozottsága, illetve eljuttatása a felhasználók számára, továbbképzésen, hospitáción részt vettek száma.

b) a külső határok átlépése során következetes, gyors és színvonalas határozathozatal megvalósítása, amely az átkelőhelyeken kiállított vízumokra is kiterjed⁴⁴;

Az IBM-ben részvevők részére (esetleg külön-külön a határrendészek és a vízumkiadók számára) készített szabályzat vagy kézikönyv kidolgozása, kiadása, amely egységes szerkezetbe foglalja a határrendészeti tevékenységet szabályozó európai uniós joganyagokat, és az ehhez kapcsolódóan kiadott nemzeti jogszabályokat valamint belső normatívákat.

Alkalmazott indikátorok: szabályzatok, kézikönyvek száma, valamint az azokat munkájuk során felhasználó tisztviselők, ügyintézők száma.

c) a határőrök közös gyakorlati kézikönyve alkalmazásának ösztönzése⁴⁵;

A határőrök közös gyakorlati kézikönyvének magyarnyelvű kiadása a rendészeti szervek, BAH és KÜM részére.

Új, átdolgozott schengen korong kiadása.

Alkalmazott indikátorok: kézikönyvek elterjesztésnek és alkalmazásának helyzetét mutató számszerű adatok.

4. A harmadik országokban lévő konzuli és egyéb szolgálatok tevékenységének fejlesztése⁴⁶

a) a vízumkiállítás infrastrukturális feltételeinek, gyakorlatának, minőségének javítása, amely magában foglalja a minőségbiztosítást is⁴⁷;

Vízuminformációs portál kialakítása. Központi vízumhatóság, és külképviseltek közötti tapasztalatcsere támogatása. Vízumügyintézők részére intenzív nyelvi és szakmai felkészítés.

Külső határok átlépése során vízumkiadásban érintett tisztviselők képzése.

Alkalmazott indikátorok: lekérdezések/látogatók száma a vízuminformációs portálon egy adott időszak alatt, elérhető funkciók/szolgáltatások száma, tapasztalatcsere, képzésen részt vettek száma, képzési órák száma, eredményesen nyelvvizsgát tettek száma, központi vízumhatóság és külképviseltek között kiépült kooperációs csatornák száma.

b) a konzuli szolgálatok tagállamok közötti együttműködésének előmozdítása, a vízumkérelmekkel foglalkozó kapacitás bővítése⁴⁸;

c) a Magyar Köztársaság harmadik országokban működő konzuli szolgálatainak vízumügyekre vonatkozó eljárásrendjének, gyakorlatának egységesítése⁴⁹;

Az intézkedés keretében elérendő cél az eljárásrend egységesítése érdekében konzuli továbbképzések szervezése.

Regionális továbbképzések célja elsősorban a schengeni vízumkiadással, az időközben életbe lépő változásokkal, közösségi és nemzeti jogszabályokkal kapcsolatos elméleti és gyakorlati ismeretek átadása, lehetőséget biztosít továbbá a KIR (SIS, VIS) fejlesztések során bekövetkező változásokkal való megismerkedésre. A képzés hatékonyságának növelése érdekében interaktív modul létrehozása, ahol a résztvevők gyakorlati példákon keresztül pontosíthatják és rögzíthetik ismereteiket.

⁴⁵ Európai Parlament és a Tanács 2007/574/EK határozatának 4. cikk 3. bek. e) pontja.

⁴⁶ Európai Parlament és a Tanács 2007/574/EK határozatának 3. cikk 1. bek. d) pontja, alatta a 4. cikk 4. bekezdés pontjai

⁴⁷ Európai Parlament és a Tanács 2007/574/EK határozatának 4. cikk 4. bek. d) pontja.

⁴⁸ Európai Parlament és a Tanács 2007/574/EK határozatának 4. cikk 4. bek. e) pontja.

⁴⁹ Európai Parlament és a Tanács 2007/574/EK határozatának 4. cikk 4. bek. f) pontja.

⁴³ Európai Parlament és a Tanács 2007/574/EK határozatának 4. cikk 3. bek. a) pontja.

⁴⁴ Európai Parlament és a Tanács 2007/574/EK határozatának 4. cikk 3. bek. d) pontja

Alkalmazott indikátorok: a képzésben részesülő konzuli tisztviselők és adminisztratív alkalmazottak száma; az egy évben tartott képzések száma; a továbbképzést szervező és tartó munkatársak száma.

d) a tagállami konzuli szolgálatok vízumügyekkel kapcsolatos együttműködésének javítása, a közös vizsgálati gyakorlatokra, egységes igazgatási eljárásokra és határozathozatalra vonatkozó kezdeményezések⁵⁰;

Az intézkedés keretében elérendő cél: az Európai Uniónak a 2011-ben hazánk által betöltött soros elnöksége idején a schengeni vízumkiadás jogalapját képező Vízumkódex (Visa Code), valamint a vízumokkal kapcsolatos infor-

mációk tagállamok közötti cseréjét biztosító Vízum Információs Rendszer (VIS) várhatóan már két éve működni fog. A magyar elnökséghez kapcsolódóan olyan konferencia szervezése, illetve tanulmányok készítése szükséges, amelyek a VIS és a Visa Code alkalmazásának tapasztalatait értékelnék. A konferencia lehetőséget nyújt arra, hogy valamennyi tagállam beszámoljon az alkalmazás tapasztalatairól, és a párbeszéd eredményeként megindulhat a vonatkozó jogszabályok, illetve a kialakult gyakorlat hatékonyságának továbbfejlesztése

Alkalmazott indikátorok: a konferencián részt vevők száma, a konferencia/tanulmány témája által érintett vízumkiadó külképviseletek száma, a konferencia nyomán alkalmazásra kerülő újítások, javaslatok, egységes gyakorlat száma, típusa.

⁵⁰ Európai Parlament és a Tanács 2007/574/EK határozatának 4. cikk 4. bek. h) pontja.

Külső Határok Alap Nemzeti Program Pénzügyi terv 2007–2013

Ezer euró bruttó

	2007	2008	2009	2010	2011	2012	2013	Összesen
I. Célkitűzés	3 214,30	3 793,98	3 280,80	2 857,41	5 218,09	7 805,20	16 052,66	42 222,43
II. Célkitűzés	0,00	0,00	198,88	2 012,96	1 358,45	177,11	683,08	4 430,47
III. Célkitűzés	295,68	449,13	130,88	247,53	265,82	14,17	21,86	1 425,07
IV. Célkitűzés	1 743,54	1 839,85	3 484,31	2 404,39	2 844,83	6 296,26	3 784,88	22 398,07
V. Célkitűzés	1 849,42	2 028,27	905,29	777,96	965,92	915,90	885,68	8 328,44
Technikai költségkeret	433,23	490,15	483,88	500,82	364,16	506,52	700,88	3 479,64
Összesen	7 536,16	8 601,39	8 484,04	8 801,06	11 017,28	15 715,16	22 129,04	82 284,13

A Kormány 1103/2007. (XII. 23.) Korm. határozata

az Európai Neutronkutató Központ (ESS) projekt magyarországi befogadásával kapcsolatos előkészítő feladatokról

A Kormány az Európai Neutronkutató Központ (ESS) magyarországi megvalósításának érdekében

1. a pályázatokban foglaltakkal összhangban az ESS beruházás hazai helyszínéül Debrecent, tartalék helyszíneként Székesfehérvárt nevezi meg,

2. felkéri a gazdasági és közlekedési minisztert az ESS projekt magyarországi megvalósításához szükséges előkészítő feladatokkal összefüggésben a felmerülő jogi, pénzügyi, irányítási, szervezeti és nemzetközi gazdaságdiplomáciai tevékenységek koordinálására. Amennyiben költségvetési kötelezettségvállalás szükséges, arról a Kormány dönt.

Gyurcsány Ferenc s. k.,
miniszterelnök

A Kormány 1104/2007. (XII. 23.) Korm. határozata

a Hajléktalanokért Közalapítvány Alapító Okiratának módosításáról

A Kormány a Polgári Törvénykönyvről szóló 1959. évi IV. törvény 74/B. §-ának (5) bekezdése és az államháztartásról szóló 1992. évi XXXVIII. törvény és egyes kapcsolódó törvények módosításáról szóló 2006. évi LXV. törvény 1. §-ának (2) bekezdése alapján

a) alapítói jogkörében módosítja a Hajléktalanokért Közalapítvány Alapító Okiratát;

b) felhívja a szociális és munkaügyi minisztert, hogy az Alapító Okirat módosításának bírósági nyilvántartásba vétele során az Alapító képviselőjében eljárjon;

Határidő: azonnal

c) elrendeli a módosítással egységes szerkezetbe foglalt Alapító Okiratnak a Magyar Közlönyben történő közzétételét

Felelős: szociális és munkaügyi miniszter
Miniszterelnöki Hivatal vezető miniszter

Határidő: a bírósági nyilvántartásba-vételről szóló határozat jogerőre emelkedését követően azonnal

Gyurcsány Ferenc s. k.,
miniszterelnök

A Miniszterelnök határozatai

A Miniszterelnök 88/2007. (XII. 23.) ME határozata

az Állami Privatizációs és Vagyonkezelő Zártkörűen működő Részvénytársaság vezérigazgatójának felmentéséről

Az Állami Privatizációs és Vagyonkezelő Zártkörűen működő Részvénytársaság Alapító Okiratának módosításáról szóló 1082/2007. (X. 12.) Korm. határozat 2. pontja alapján *dr. Deák Péter Ferencet*, az Állami Privatizációs és Vagyonkezelő Zártkörűen működő Részvénytársaság vezérigazgatóját – a társaság 2007. december 31. napján történő megszüntetésére tekintettel – 2007. december 31-ei hatállyal vezérigazgatói megbízatása alól felmentem.

Gyurcsány Ferenc s. k.,
miniszterelnök

A külügyminiszter határozatai

A külügyminiszter 41/2007. (XII. 23.) KüM határozata

a Magyar Köztársaság Kormánya és az Egyesült Nemzetek Élelmezési és Mezőgazdasági Szervezete (FAO) között a FAO Európai és Közép-Ázsiai Regionális Hivatala, a FAO Közép- és Kelet-Európai Alregionális Hivatala, valamint a Közös Szolgáltató Központ felállításáról szóló megállapodás kihirdetéséről szóló 203/2007. (VII. 31.) Korm. rendelet 2–3. §-a hatálybalépéséről

A 203/2007. (VII. 31.) Korm. rendelettel a Magyar Közlöny 2007. július 31-ei számában kihirdetett, a Magyar

Köztársaság Kormánya és az Egyesült Nemzetek Élelmezési és Mezőgazdasági Szervezete (FAO) között a FAO Európai és Közép-Ázsiai Regionális Hivatala, a FAO Közép- és Kelet-Európai Alregionális Hivatala, valamint a Közös Szolgáltató Központ felállításáról szóló megállapodás a XVIII. cikk 31. bekezdése értelmében azon a napon lép hatályba, amelyen a Felek diplomáciai úton tájékoztatják egymást arról, hogy a hatálybalépéshez szükséges alkotmányos előírások teljesültek.

A Magyar Fél 2007. október 15-ei keltezésű jegyzékében tájékoztatta a FAO-t a hatálybalépéshez szükséges alkotmányos előírások teljesüléséről, a FAO hasonló tartalmú jegyzékét a Magyar Fél 2007. november 29-én vette kézhez. A megállapodás a XVIII. cikk 31. bekezdésének megfelelően a FAO jegyzéke átvételének napján, azaz 2007. november 29-én lépett hatályba.

A fentiekre tekintettel, összhangban a 203/2007. (VII. 31.) Korm. rendelet 4. § (3) bekezdésével megállapítom, hogy a Magyar Köztársaság Kormánya és az Egyesült Nemzetek Élelmezési és Mezőgazdasági Szervezete (FAO) között a FAO Európai és Közép-Ázsiai Regionális Hivatala, a FAO Közép- és Kelet-Európai Alregionális Hivatala, valamint a Közös Szolgáltató Központ felállításáról szóló megállapodás kihirdetéséről szóló 203/2007. (VII. 31.) Korm. rendelet 2–3. §-ai 2007. november 29-én, azaz kettőezer-hét november huszonkilencedikén léptek hatályba.

Dr. Göncz Kinga s. k.,
külügyminiszter

VI. rész KÖZLEMÉNYEK, HIRDETMÉNYEK

A Magyar Szénhidrogén Készletező Szövetség Alapszabályának módosítása

A Szövetség a 2007. november 8-án megtartott közgyűlésén az Alapszabály módosításáról a 7/2007. (XI. 08.) számú határozattal a következőképpen rendelkezett:

Az Alapszabály I. rész 1. § 1.3. pontja helyébe a következő rendelkezés lép:

„1.3. A Szövetség székhelye: 1037 Budapest, Montevideo u. 16/B.”

Záradék:

Az Alapszabály módosítását jóváhagyom.

Dr. Kákossy Csaba s. k.,
gazdasági és közlekedési miniszter

A Magyar Szénhidrogén Készletező Szövetség által 2008. január 1. napjától érvényes tagi hozzájárulásának mértékéről

A Magyar Szénhidrogén Készletező Szövetség 2007. november 8. napján megtartott közgyűlése az 5/2007. (XI. 08.) számú határozatában jóváhagyta a 2008. évi tagi hozzájárulás mértékét az alábbiak szerint:

Termék csoport	Termék	Ft/to	KN szám
1.	Benzinek	3 600	27090010 és 27101111 – 27101190
2.	Gázolajok	3 100	27101911 – 27101949
3.	Fűtő- és kenőolajok	2 500	27101951 – 27101999
	Kőolaj	3 100	27090090
Földgáz:		Ft/em ³	
	Földgáz	320	27111100
		Ft/TJ	
		9 412	

* * *

Záradék:

A 2008. január 1. napjától érvényes földgáz tagi hozzájárulás mértékét jóváhagyom.

Dr. Kákossy Csaba s. k.,
gazdasági és közlekedési miniszter

**A Magyar Szénhidrogén Készletező Szövetség
2008. évi földgáz-készletezési hozzájárulás
mértékéről**

A Magyar Szénhidrogén Készletező Szövetség 2007. november 8-án megtartott közgyűlése az 5/2007. (XI. 08.) számú határozatában jóváhagyta a 2008. évi földgáz-készletezési hozzájárulás mértékét az alábbiak szerint:

Termékcsoport	Termék	Ft/em ³	
Földgáz:		Ft/em ³	
	Földgáz	320	27111100
		Ft/TJ	
		9412	

* * *

Záradék:

A 2008. január 1. napjától érvényes földgáz-készletezési hozzájárulás mértékét jóváhagyom.

Dr. Kákossy Csaba s. k.,
gazdasági és közlekedési miniszter

**P á l y á z a t i k i í r á s
a nemzeti és etnikai kisebbségi szervezetek
2008. évi költségvetési támogatására**

A Magyar Országgyűlés Emberi jogi, kisebbségi, civil- és vallásügyi bizottsága pályázatot ír ki a nemzeti és etnikai kisebbségek jogairól szóló törvény hatálya alá tartozó, 2005. december 31-ig nyilvántartásba vett kulturális tevékenységet folytató és/vagy érdekképviselőket ellátó – nemzeti és etnikai kisebbségi szervezetek (egyesületek) számára. Nem pályázhatnak kisebbségi önkormányzatok, alapítványok és a párttörvény hatálya alá tartozó szervezetek.

A bizottság a jelen pályázat kiírásával a Magyar Köztársaság 2008. évi költségvetéséről szóló törvényben a szervezetek 2008. évi működési támogatására elkülönített 110 millió forint odaítélését készíti elő.

Működési támogatásnak tekintendő: személyi juttatások; dologi kiadások; üzemeltetési kiadás (fűtési költségek, víz, áramszolgáltatás stb.), bérleti díj, telefonköltség, postaköltség, útiköltség.

A támogatási kérelmeket kizárólag pályázati adatlapon lehet benyújtani.

A pályázatot (adatlap + mellékletek) egy példányban – postai úton, kizárólag Tértivevényes ajánlott levélben – (1358. Budapest, Széchenyi rkp. 19.) vagy személyesen

(Országgyűlés Hivatala, Postabontó 1055. Budapest V. ker. Balassi Bálint u. 1–3) lehet benyújtani 2008. február 15-ig az Országgyűlés Emberi jogi, kisebbségi, civil- és vallásügyi bizottságához „Szervezettámogatási pályázat” cím megjelölésével.

Postán történő benyújtás esetén a postabélyegző, illetve a Térítvényen feltüntetett felvétel kelte legkésőbbi időpontja 2008. február 15. 24.00. óra lehet, személyesen pedig a pályázatok 2008. február 15. 16.00 óráig fogadhatók el.

További információk a Bizottság titkárságán (tel: 441-5032, 441-5035, fax: 441-5986) kaphatók. A pályázati kiírás és az adatlapok átvehető az Országgyűlés Képviselői Irodaháza Tudakozójában (Bp. V., Széchenyi rkp. 19.) is, illetve a pályázati adatlap kimásolható a Magyar Közlönyből. Letölthető továbbá a www.parlament.hu címen, illetve az Országgyűlés Emberi jogi, kisebbségi, civil- és vallásügyi bizottsága honlapján!

A pályázathoz csatolni kell a szervezet alapidokumentumai közül a bírósági nyilvántartásba vétel és a bankszámlaszerződés fénymásolatát (melynek tartalmaznia kell a 16 vagy 24 számjegyű bankszámlaszámot), a 2007. évi tevékenység rövid leírását, igazolásokat a köztartozások (APEH, TB) (munkaadókat terhelő egyéb járulék- tartozások, munkavállalóktól levont TB járulék) teljesítéséről a 2. számú melléklet szerinti nyilatkozatot arról, hogy a „Magyarországi Nemzeti és Etnikai Kisebbségekért”, a „Magyarországi Cigányokért” közalapítványoktól és a különböző minisztériumoktól elnyert támogatásokkal a pályázat benyújtásáig elszámolt. A fent jelzett igazolásokat és nyilatkozatokat a bizottság 2007. december 31-ei keltezésnél nem régebbi állapot szerint kéri.

Az előző évi elszámolás, az igazolások és nyilatkozatok hiánya, valamint a szervezet fennálló köztartozása a pályázat érvénytelenségét vonja maga után.

A Bizottság felhívja a pályázók figyelmét arra, hogy:

- fenntartja magának a jogot a pályázatban leírtak helyszínen történő ellenőrzésére, mind az elbírálás előtt, mind azt követően;
- hiánypótlásra, adatmódosításra a határidő lejártá után nincs lehetőség; a hiányosan, vagy a megadott határidőn túl beadott kérelmeket nem veszi figyelembe;
- a pályázati anyag teljes körű beadása nem jelenti a támogatás automatikus elnyerését;
- a jelen pályázati kiírás előtt benyújtott anyagokat nem tudja figyelembe venni, ezért minden pályázó szervezettől teljes dokumentációt kér;
- a beküldött pályázat visszaküldését nem tudja vállalni;
- az elnyert támogatás folyósításának feltétele, hogy a bírósági bejegyzésről és a bankszámlaszerződésről (bankszámlaszámról) nyújtott információk a valóságnak megfelelőek, amiért a szervezet elnöke viseli a felelősséget.

Amennyiben bizonyosságot szerez a bizottság arról, hogy a pályázatban megadott valamely információ nem felel meg a valóságnak, illetve az elnök a 2. számú mellékletben hamis nyilatkozatot tesz, az a szervezetnek a támogatásból való kizárását vonja maga után, azaz az esetlegesen megítélt támogatás nem folyósítható, illetve a már kifizetett támogatás visszafizetendő a Magyar Államkincstár pártok és társadalmi szervezetek támogatása 10032000-01457168 számlaszámára.

A 2008. évi költségvetési támogatást a Magyar Államkincstár utalja át a támogatásban részesített szervezet részére egy összegben, amennyiben az érintett szervezet támogatása nem haladja meg a 3 millió forintot. A 3 millió forintot meghaladó költségvetési támogatást a szervezetek a korábbi folyósítási rend szerint továbbra is két részletben kapják meg.

Budapest, 2007. december 6.

Balog Zoltán s. k.,
a bizottság elnöke

1. számú melléklet

Kitöltendő!

Nemzetiség:

.....

ADATLAP
a nemzeti és etnikai kisebbségi szervezetek
2008. évi költségvetési támogatásához

I.

A SZERVEZET ADATAI

(2007. december 31-ei állapot szerint)

1. A szervezet neve (hiteles bírósági végzés szerint):

Székhelye:

Telefon/fax száma:

Számlaszáma (16 vagy 24 karakteres) és megnevezése

Szla. sz.: • • • • • • • • — • • • • • • • • — • • • • • • • •

Számlavezető pénzintézet neve:

címe:

A szervezet adószáma:

2. A szervezet képviselőjére jogosult személy(ek) neve:

Tisztsége:

Címe:

Telefon/fax száma:

3. Érvényes bírósági végzés száma

száma: (Pl.: 7Pk.68.255/3.):

kelte:

4. Nyilvántartott tagok száma 2007. december 31-én: fő

II.

A SZERVEZET PÉNZÜGYI HELYZETE

(2007. december 31-ei állapot szerint)

5. Összes működési kiadás: E Ft

– személyi juttatás: E Ft

– munkaadókat terhelő járulékok: E Ft

- dologi kiadás (üzemeltetési: fűtési költségek-, víz-, áramszolgáltatási-), bérleti díj, telefon-, postaköltség, útiköltség stb.: E Ft
- 6. *Összes bevétel:* E Ft
- Ebből:
- Az 2007. évben kapott támogatások:
- Országgyűléstől: E Ft
- Más költségvetési forrásból (MEH, minisztériumok, települési önkormányzatok stb.): E Ft
- E Ft
- E Ft
- E Ft
- Közalapítványtól, alapítványtól, egyéb támogatótól: E Ft
- E Ft
- E Ft
- E Ft
- Országos kisebbségi önkormányzattól: E Ft
- E Ft
- a szervezet vállalkozásból eredő bevételei: E Ft
- tagdíjbevétel: E Ft
- előző évi pénzmaradvány: E Ft

III.

AZ ORSZÁGGYŰLÉSTŐL 2007-BEN KAPOTT MŰKÖDÉSI TÁMOGATÁSI ÖSSZEG FELHASZNÁLÁSA

- 7. *Összesen:* E Ft
- Ebből:
- személyi juttatások: E Ft
- munkaadókat terhelő járulékok: E Ft
- dologi kiadások: E Ft
- programokra fordított kiadások: E Ft

IV.

A SZERVEZET TÁMOGATÁSI IGÉNYE 2008. ÉVRE

- 8. *Az Országgyűléstől igényelt támogatás 2008. évre:* E Ft
- 9. *A szervezet 2008. évi költségvetési terve* E Ft
- Tervezett működési kiadások összesen: E Ft
- rendszeres személyi juttatások: E Ft
- nem rendszeres személyi juttatások: E Ft
- dologi kiadások:
- üzemeltetési kiadások (fűtési költségek, víz, áramszolgáltatás stb.): E Ft
- bérleti díj: E Ft
- telefonköltség: E Ft
- postaköltség: E Ft
- útiköltség stb.: E Ft
- Tervezett bevétel összesen: E Ft
- Ebből:
- 2008-ben várható összes támogatás: E Ft

2. számú melléklet

Valamennyi kisebbségi szervezet által kitöltendő!

NYILATKOZAT

Alulírott büntetőjogi felelősségem tudatában kijelentem, hogy az általam képviselt

.....
nevű kisebbségi szervezet a Magyarországi Nemzeti és Etnikai Kisebbségekért Közalapítványtól, a Magyarországi Cigányokért Közalapítványtól és a különböző minisztériumoktól kapott támogatásokkal a pályázat benyújtásáig maradéktalanul elszámolt.

Tudomásul veszem, hogy amennyiben jelen nyilatkozatom nem felel meg a valóságnak, a szervezet pályázatát nem lehet figyelembe venni, illetve az esetlegesen megítélt támogatás nem folyósítható számára.

....., 2008.

.....
a szervezet elnökének
(a pályázatért felelős személynek)
alírása

=====

ELŐFIZETÉSI FELHÍVÁS

A jogalkotásról szóló 1987. évi XI. törvény rendelkezik – többek között – a Magyar Köztársaság Kormánya hivatalos lapjának, a **Határozatok Tárá**nak megjelentetéséről.

A Határozatok Tárát szerkeszti a Miniszterelnöki Hivatal a Szerkesztőbizottság közreműködésével, évente mintegy 60 alkalommal jelenik meg.

A Határozatok Tára a Kormánynak azokat a határozatait (kétezres) közli, amelyeknek közzétételét a Kormány elrendelte, továbbá tartalmazza a miniszterelnök határozatait, a Miniszterelnöki Hivatalt vezető miniszter határozatait, valamint a minisztériumok, az országos hatáskörű szervek, az önkormányzatok közleményeit, hirdetményeit, különféle tájékoztatóit, továbbá azokat a közleményeket stb., amelyeket a Miniszterelnöki Hivatalt vezető miniszter engedélyez.

A Határozatok Tára megrendelhető a Magyar Hivatalos Közlönykiadó címén (Budapest VIII., Somogyi Béla u. 6.; postacím: 1394 Budapest 62, Pf. 357) vagy a 318-6668 faxszámán.

Éves előfizetési díja 2008. évre: 26 460 Ft áfával.

Példányonként megvásárolható a Budapest VII., Rákóczi út 30. (bejárat a Dohány u. és Nyár u. sarkán) szám alatti Közlöny Centrumban (tel.: 321-5971, fax: 321-5275, e-mail: kozlonycentrum@mhk.hu), illetve megrendelhető a kiadó ügyfélszolgálatán (fax: 318-6668, 338-4746, e-mail: kozlonybolt@mhk.hu) vagy a www.mhk.hu/kozlonybolt internetcímen.

MEGRENDELŐLAP

Megrendelem a

HATÁROZATOK TÁRA

című lapot példányban.

A megrendelő (cég) neve:

Címe (város, irányítószám):

Utca, házszám:

Az ügyintéző neve, telefonszáma:

A megrendelő (cég) bankszámlaszáma:

2008. évi előfizetési díj egy évre: 26 460 Ft áfával.

fél évre: 13 230 Ft áfával.

Csekket kérek a befizetéshez

Kérjük, a négyzetbe történő X bejelöléssel jelezze az előfizetés időtartamát!

A megrendelt példányok ellenértékét a postaköltséggel együtt, a szállítást követő számla kézhezvétele után, 8 napon belül a Magyar Hivatalos Közlönykiadónak a számlán feltüntetett pénzforgalmi jelzőszámára átutaljuk.

Keltezés:

.....
cégszerű aláírás

Tisztelt Előfizetők!

Tájékoztatjuk Önöket, hogy a kiadónk terjesztésében levő lapokra és elektronikus kiadványokra szóló előfizetésüket folyamatosan tekintjük. Csak akkor kell változást bejelenteniük a 2008. évre vonatkozó előfizetésre, ha a példányszámot, esetleg a címlistát módosítják, vagy új lapra szeretnének előfizetni (pontos szállítási, név- és utcacím-megjelöléssel). Az esetleges módosítást szíveskedjenek levélben vagy faxon megküldeni. Felhívjuk szíves figyelmüket, hogy a lapszállításról kizárólag az előfizetési díj beérkezését követően intézkedünk. Fontos, hogy az előfizetési díjakat a megadott 10300002-20377199-70213285 sz. számlára utalják, illetve a kiadó által kiküldött készpénz-átutalási megbízáson fizessék be.

Készpénzes befizetés kizárólag a Magyar Hivatalos Közlönykiadó ügyfélszolgálatán (1085 Budapest, Somogyi B. u. 6.) lehetséges. (Levél-cím: Magyar Hivatalos Közlönykiadó, 1394 Budapest, 62. Pf. 357. Fax: 318-6668).

A 2008. évi előfizetési díjak

(Az árak az áfát tartalmazzák.)

Magyar Közlöny	121 212 Ft/év	Közigazgatási Szemle	7 400 Ft/év
Határozatok Tára	26 460 Ft/év	Közlekedési Értesítő	28 476 Ft/év
Önkormányzatok Közlönye	6 552 Ft/év	Kulturális Közlöny	21 672 Ft/év
Az Alkotmánybíróság Határozatai	22 428 Ft/év	Külgazdasági Értesítő	23 940 Ft/év
Bányászati Közlöny	5 544 Ft/év	Munkaügyi Közlöny	17 640 Ft/év
Belügyi Közlöny	29 232 Ft/év	Nemzetközi Közlöny	7 400 Ft/év
Egészségbiztosítási Közlöny	25 452 Ft/év	Oktatási Közlöny	25 200 Ft/év
Egészségügyi Közlöny	31 752 Ft/év	Pénzügyi Közlöny	35 028 Ft/év
Ellenőrzési Figyelő	4 284 Ft/év	Sportértesítő	6 048 Ft/év
Földművelésügyi és Vidékfejlesztési Értesítő	21 924 Ft/év	Statisztikai Közlöny	15 120 Ft/év
Gazdasági Közlöny	26 964 Ft/év	Szociális Közlöny	17 892 Ft/év
Hírközlési Értesítő	7 560 Ft/év	Turisztikai Értesítő	14 112 Ft/év
Honvédelmi Közlöny	21 420 Ft/év	Ügyészségi Közlöny	7 560 Ft/év
Igazságügyi Közlöny	18 900 Ft/év	Pénzügyi Szemle	22 680 Ft/év
Környezetvédelmi és Vízügyi Értesítő	17 388 Ft/év	L'udové noviny	5 796 Ft/év
		Neue Zeitung	5 544 Ft/év

A MAGYAR HIVATALOS JOGSZABÁLYTÁR (DVD)

hatályos jogszabályok hivatalos számítógépes gyűjteményének 2008. évi éves előfizetési díjai:

(Árunk a 20%-os áfát tartalmazzák.)

Önálló változat	97 200 Ft	25 munkahelyes hálózati változat	351 000 Ft
5 munkahelyes hálózati változat	171 600 Ft	50 munkahelyes hálózati változat	459 000 Ft
10 munkahelyes hálózati változat	216 000 Ft	100 munkahelyes hálózati változat	780 000 Ft

Az EU-JOGSZABÁLYTÁR (DVD)

Az Európai Unió Jogszabályai gyűjteményének 2008. évi éves előfizetési díja

(Árunk a 20%-os áfát tartalmazzák.)

Önálló változat	86 400 Ft	25 munkahelyes hálózati változat	312 000 Ft
5 munkahelyes hálózati változat	156 000 Ft	50 munkahelyes hálózati változat	408 000 Ft
10 munkahelyes hálózati változat	192 000 Ft	100 munkahelyes hálózati változat	708 000 Ft

Facsimile Magyar Közlöny. A hivatalos lap 2007-es évfolyama jelenik meg CD-n az eredeti küllak megőrzésével, de könnyen kezelhetően. Ára: 18 480 Ft + áfa.

A Magyar Közlönyt szerkeszti a Miniszterelnöki Hivatal, a Szerkesztőbizottság közreműködésével. A Szerkesztőbizottság elnöke: Gilyán György. A szerkesztésért felelős: dr. Tordai Csaba. Budapest V., Kossuth tér 1-3. Kiadja a Magyar Hivatalos Közlönykiadó. Felelős kiadó: dr. Kodala László elnök-vezérigazgató. Budapest VIII., Somogyi Béla u. 6., www.mhk.hu. Telefon: 266-9290.

Előfizetésben megrendelhető a Magyar Hivatalos Közlönykiadónál

Budapest VIII., Somogyi Béla u. 6., 1394 Budapest 62. Pf. 357, vagy faxon 318-6668.

Előfizetésben terjeszti a Magyar Hivatalos Közlönykiadó a FÁMA Rt. közreműködésével. Telefon: 266-6567.

Információ: tel.: 317-9999, 266-9290/245, 357 mellék.

Példányonként megvásárolható a Budapest VII., Rákóczi út 30. (bejárat a Dohány u. és Nyár u. sarkán) szám alatti Közlöny Centrumban (tel.: 321-5971, fax: 321-5275, e-mail: kozlonycentrum@mhk.hu), illetve megrendelhető a kiadó ügyfélszolgálatán (fax: 318-6668, 338-4746, e-mail: kozlonybolt@mhk.hu) vagy a www.mhk.hu/kozlonybolt internetcímen.

2007. évi éves előfizetési díj: 99 792 Ft. Egy példány ára: 210 Ft 16 oldal terjedelemtől, utána +8 oldalanként +189 Ft.

A kiadó az előfizetési díj évközbéli emelésének jogát fenntartja.

HU ISSN 0076—2407

07.4353 – Nyomja a Magyar Hivatalos Közlönykiadó Lajosmizsei Nyomdája. Felelős vezető: Burján Norbert igazgató.

